

EPSON



使用说明书

**Multimedia Projector
EMP-6110
EMP-6010**





■ 安全指示

文件内和投影仪上都使用了符号，指出可能对用户或他人造成的伤害以及财产受损的风险，以便您能够安全、正确地使用投影仪。指示及其含义如下。请确保在阅读说明书之前正确理解这些指示。

 警告	表示如果忽视此符号或不采取足够的措施，可能会导致死亡或重大人身伤害。
 小心	表示如果忽视此符号或不采取足够的措施，可能会导致人身伤害或财产损失。

■ 一般信息指示

注意	列示了如果不采取足够的措施可能引起投影机的损坏和人身伤害的内容。
	记述了方便用户使用的一些相关资讯。
	指明可以找到相关主题详细资讯的所在页。
	表示该符号前有下列划线的用语在用语解说中作了说明。请参阅“附录”中的“用语解说”部分。👉 第 69 页
步骤	表示操作方法和操作顺序。 请按照编号顺序进行所需的操作。
[(名称)]	指示遥控器或控制面板上按钮的名称。 实例：[Esc] 按钮
“ (菜单名称) ”	表示配置菜单选项。 实例：“图像” - “亮度”

投影仪的功能	4
各部件的名称和作用	5
前面 / 上面	5
后面 (EMP-6110)	6
后面 (EMP-6010)	7
控制面板	8
遥控器	9
底面	10

有用功能

切换投影图像	12
自动探测外来信号, 并切换投影图像 (源搜索)	12
直接从遥控器切换	13
提高投影的功能	14
选择投影质量 (选择颜色模式)	14
暂时隐藏图像和声音 (A/V 无声)	15
暂停图像 (静止)	15
改变长宽比 (外观)	16
光标功能 (指示器)	17
放大部分图像 (E 变焦)	18
使用多个投影仪时, 指定会响应遥控器的投影仪	19
设定投影仪识别号	19
设定要操作投影仪的标识号	20
使用多个投影仪时的颜色调节 (多功能显示屏颜色调节)	21
调节步骤概要	21
图像校正方法	21
安全功能	22
管理用户 (密码保护)	22
限制操作 (操作锁)	24
防盗锁	25

配置菜单

使用配置菜单	27
功能一览表	28
图像菜单	28
信号菜单	29
设定菜单	30
扩展菜单	31
网络菜单 (只适用于 EMP-6110)	33
信息菜单 (只适用于显示)	36
重设菜单	37

故障排除

使用帮助	39
解决问题	40
读懂指示灯	40
看了指示灯仍不明白时	45

附录

安装方法	53
清洁	54
清洁投影仪表面	54
清洁镜头盖玻璃	54
清洁空气过滤器	54
更换消耗品	57
更换遥控器电池	57
更换灯泡	58
更换空气过滤器	61
保存用户标识	63
屏幕尺寸和距离	65
连接到外部设备	66
连接到外部监视器	66
连接到外部扬声器 (只适用于 EMP-6110)	66
连接 LAN 电缆 (只适用于 EMP-6110)	67
选购件和消耗品	68
用语解说	69
ESC/VP21 命令一览表	71
命令表	71
电缆配线	71
PJLink (只适用于 EMP-6110)	72
受支持的监视器显示一览表	73
规格	74
外形尺寸图	76
索引	77

高可靠性

■ **安装了高效的空气过滤器**
减少进入投影仪的尘埃量。

■ **当空气过滤器堵塞需要清洁，或需要更换时，讯息及指示灯将通知您。**
当空气过滤器变得堵塞时，投影仪能够检测出来，并通过消息和指示灯提前向您发出警报，过滤器很快就需要清洁或更换。另外，过滤器需要清洁或更换时显示讯息和指示灯，有助于确保定期维护。
☛ [第 43 页](#)

■ **易拆卸，立即可拆式过滤器**
只有一个空气过滤器，而且该过滤器易拆卸和安装。☛ [第 61 页](#)

加强的安装功能

■ **使用密码保护限制和管理用户**
通过设定密码，您可以限制谁可以使用该投影仪。☛ [第 22 页](#)

■ **操作锁限制控制面板上的按钮操作**
举办活动时、在学校或其他场合，您可以使用该功能防止有人未经允许就更改投影仪设定。☛ [第 24 页](#)

■ **安装有多个防盗装置**
该投影仪安装有下列安全装置。☛ [第 25 页](#)

- 防盗安全锁孔
- 安全电缆安装点
- 电缆盖钥匙安装孔

通过 LAN 实现远程控制和监控

■ **使用 EMP 监视器从计算机进行控制和监控（只适用于 EMP-6110）**
您可以使用投影仪随附的 EMP 监视器软件在计算机监视器上显示和检查投影仪的状态，并从计算机进行控制。
☛ [EMP Monitor 操作说明书](#)

■ **发生问题时的邮件通知功能**
当投影仪发生问题时，向指定的电子邮件地址发送邮件通知，通知收件人该投影仪的状态。☛ [第 34 页](#)

多功能显示屏颜色调节功能允许您调节多台投影仪的颜色

当设定了多台投影仪调节并投影图像时，您可以使用多功能显示屏颜色调节功能调节各台投影仪的图像的色调。☛ [第 21 页](#)

易于操作

■ **直接开机 / 关机**
在中央控制电源的地方（例如会议室），可以将投影仪设定为当投影仪连接的电源打开或关闭时自动开机和关机。

■ **无冷却延时**
关闭投影仪电源之后，您无需先等待投影仪冷却，即可断开其电源线。

■ **高功率的 1.6 倍变焦镜头**
1.6 倍缩放功能允许投影仪安装在不同位置，适合大多数房间布局，不管投影仪安装在架子上、桌子上或吊架上。

前面 / 上面

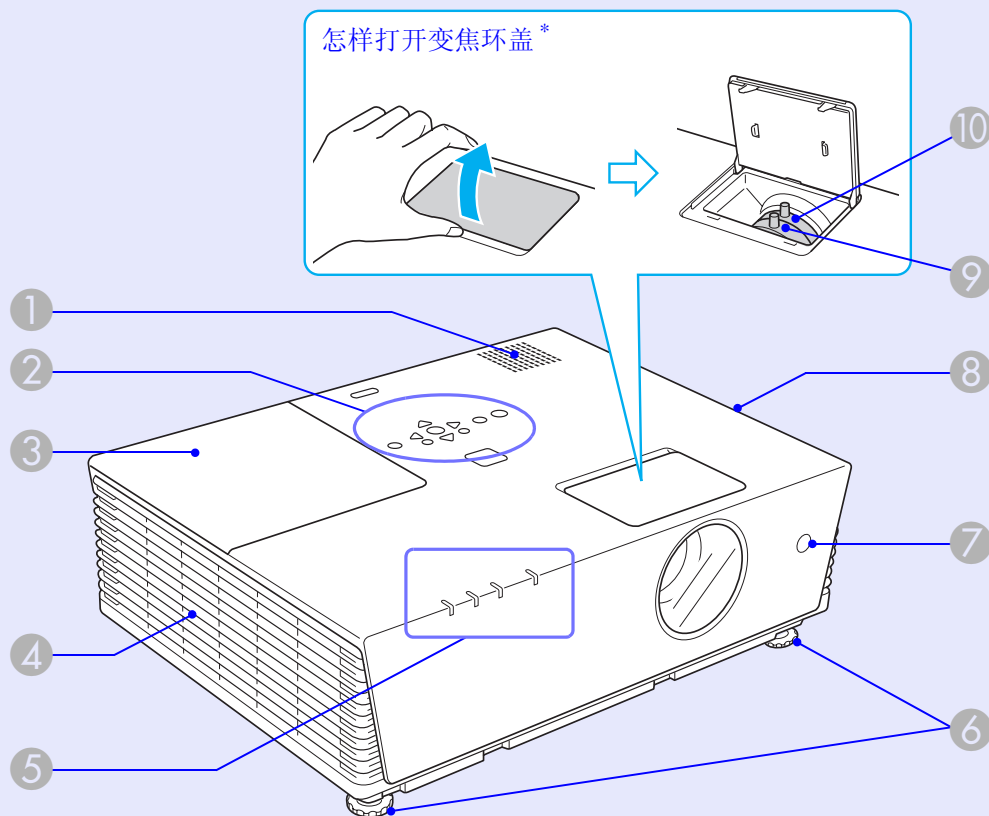

* 请不要拆卸变焦环盖，并且不要在变焦环盖打开时使用投影仪。否则灰尘可能进入投影仪并缩短光学引擎的使用寿命。

名称	功能
① 扬声器	
② 控制面板	☛ 第 8 页
③ 灯泡盖	更换投影仪内的灯泡时打开该盖。☛ 第 58 页

名称	功能
④ 排气口	让机内冷却空气通风。 ⚠ 小心 请勿在排气口附近放置受热会翘曲或有其他影响的物体，并且请勿在投影进行时，将脸或手贴近排气口。
⑤ 状态指示灯	指示灯的颜色和它们是否正在闪烁或点亮指示本投影仪的状态。☛ 第 40 页
⑥ 前可调撑脚	当投影仪被放置在如桌子的表面上时，请旋转撑脚以便延长并调节投影图像的位置。 ☛ 设定手册
⑦ 遥控接收器	接收遥控器信号。☛ 设定手册
⑧ 空气过滤器 (进风口)	这可在吸入空气时防止灰尘和其他外来颗粒进入投影仪内部。如果灰尘聚集在过滤器上，会引起投影仪内部温度上升，这会导致操作问题并缩短光学引擎的使用寿命。当需要清洁或更换空气过滤器时，投影仪显示警告消息。 ☛ 第 54 页, 第 61 页
⑨ 变焦环	调节图像尺寸。☛ 设定手册
⑩ 聚焦环	调节图像的焦点。☛ 设定手册

后面 (EMP-6110)

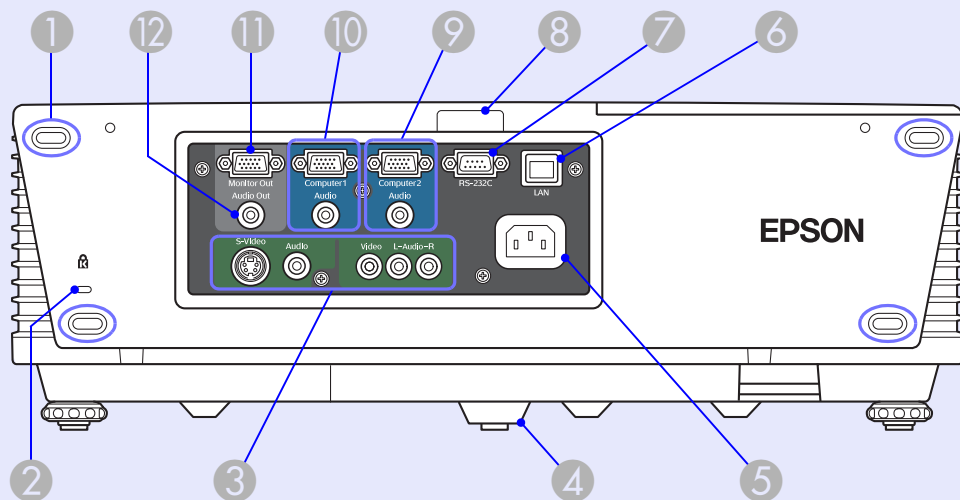

名称	功能
① 存放撑脚	当竖直存放该投影仪时，请确保这些撑脚位于底部。
② 防盗安全锁孔 (🔒)	👉 第 25 页
③ S- 视频端口	用于来自视频源的 <u>S- 视频</u> 信号。
视频端口	用于来自视频源的 <u>复合视频</u> 信号。
音频端口 L- 音频 -R 端口	这些连接到与 S- 视频或视频端口相连的设备的音频输出端口。👉 <i>设定手册</i> ，第 30 页
④ 后撑脚	
⑤ 电源插座	连接到电源线。👉 <i>设定手册</i>
⑥ LAN 端口	当连接了 LAN 电缆时，您可以通过 LAN 监控或控制该投影仪。👉 第 67 页

名称	功能
⑦ RS-232C 端口	当从计算机控制该投影仪时，请使用 RS-232C 电缆将其连接到计算机。该端口用于控制目的，通常情况下不要使用。👉 第 71 页
⑧ 遥控接收器	接收遥控器信号。👉 <i>设定手册</i>
⑨ 计算机 2 端口	用于来自计算机的视频信号和来自其他视频源的 <u>分量视频</u> 信号。
音频端口	连接到与计算机 2 端口相连的计算机的音频输出端口。👉 <i>设定手册</i>
⑩ 计算机 1 端口	用于来自计算机的视频信号和来自其他视频源的 <u>分量视频</u> 信号。
音频端口	连接到与计算机 1 端口相连的计算机的音频输出端口。👉 <i>设定手册</i>
⑪ 监视器输出端口	将与计算机 1 端口相连的计算机图像信号输出到外部监视器。该端口对于输入到非计算机 1 端口的其他任何端口的 <u>分量视频</u> 信号或其他信号不可用。👉 第 66 页
⑫ 音频输出端口	将当前投影的图像的声音输出到外部扬声器。

后面 (EMP-6010)

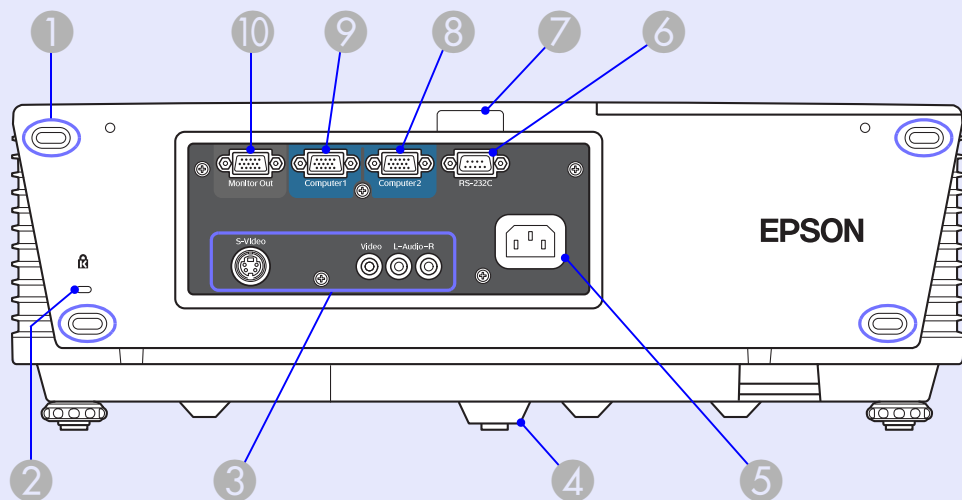

名称	功能
① 存放撑脚	当竖直存放该投影仪时, 请确保这些撑脚位于底部。
② 防盗安全锁孔 (🔒)	👉 第 25 页
③ S- 视频端口	用于来自视频源的 <u>S- 视频</u> ▶▶。
视频端口	用于来自视频源的 <u>复合视频</u> ▶▶。
L- 音频 -R 端口	连接到提供图像源的设备的音频输出端口, 以便输入音频。👉 <i>设定手册</i>
④ 后撑脚	
⑤ 电源插座	连接到电源线。👉 <i>设定手册</i>

名称	功能
⑥ RS-232C 端口	当从计算机控制该投影仪时, 请使用 RS-232C 电缆将其连接到计算机。该端口用于控制目的, 通常情况下不要使用。👉 第 71 页
⑦ 遥控接收器	接收遥控器信号。👉 <i>设定手册</i>
⑧ 计算机 2 端口	用于来自计算机的视频信号和来自其他视频源的 <u>分量视频</u> ▶▶ 信号。👉 <i>设定手册</i>
⑨ 计算机 1 端口	用于来自计算机的视频信号和来自其他视频源的 <u>分量视频</u> ▶▶ 信号。👉 <i>设定手册</i>
⑩ 监视器输出端口	将与计算机 1 端口相连的计算机图像信号输出到外部监视器。该端口对于输入到非计算机 1 端口的其他任何端口的 <u>分量视频</u> ▶▶ 信号或其他信号不可用。👉 第 66 页

控制面板

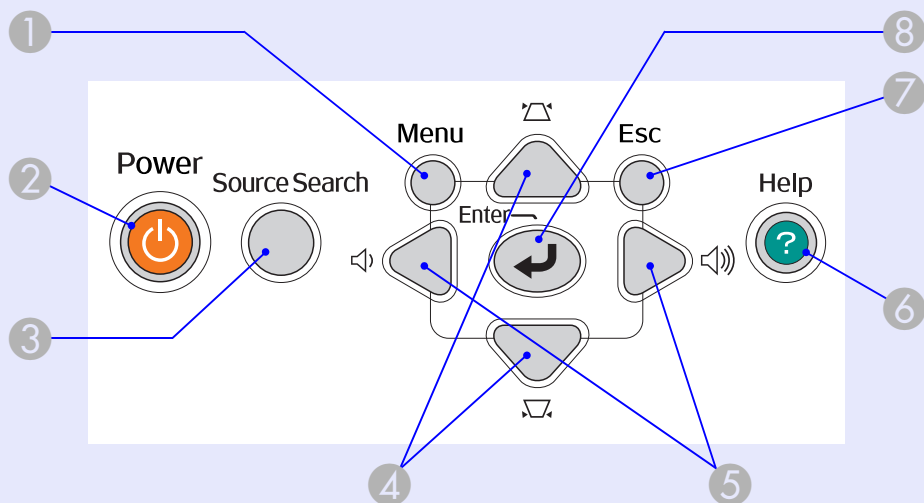

名称	功能
① [Menu] 按钮	显示和关闭配置菜单。👉 第 27 页
② [Power] 按钮	打开或关闭投影机电源。👉 设定手册
③ [Source Search] 按钮	切换到与投影机相连并正在发送图像的下一个输入源。👉 第 12 页
④ [↕] [↔] 按钮	校正梯形失真。 如果在显示配置菜单或帮助画面时按下该按钮，则可使用这些按钮选择菜单选项和设定值。 👉 设定手册，第 27 页
⑤ [🔊] [🔇] 按钮	调节音量。 如果在显示配置菜单或帮助画面时按下该按钮，则可使用这些按钮选择菜单选项和设定值。 👉 设定手册，第 27 页

名称	功能
⑥ [Help] 按钮	显示并关闭帮助画面，该帮助画面向您说明怎样处理发生的问题。👉 第 39 页
⑦ [Esc] 按钮	按下该按钮结束当前正在使用的某项功能。 如果在显示配置菜单时按下该按钮，则转到前一级菜单。👉 第 27 页
⑧ [Enter] 按钮	如果在投影计算机信号图像时按下该按钮，则自动调节跟踪、同步和位置，以便投影出最佳图像。 如果在显示配置菜单或帮助画面时按下该按钮，则接受并进入当前选择并转到下一档位。 👉 第 27 页

遥控器

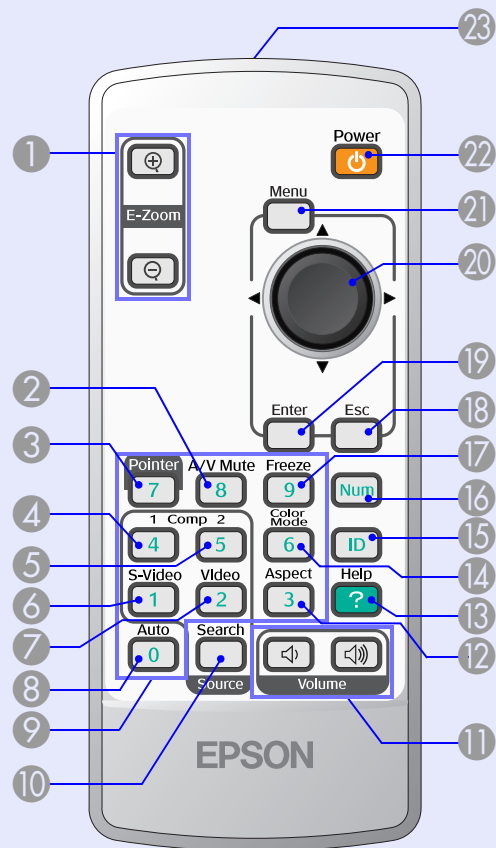

名称	功能
① [E-Zoom] 按钮 (+) (-)	(+) 在不改变投影尺寸的情况下放大图像。 (-) 缩小已经用 [+] 按钮放大的图像部分。 ☞ 第 18 页
② [A/V Mute] 按钮	打开或关闭音频和视频。☞ 第 15 页

名称	功能
③ [Pointer] 按钮	按下该按钮激活屏幕光标。☞ 第 17 页
④ [Comp1] 按钮	显示来自计算机 1 端口的图像。☞ 第 13 页
⑤ [Comp2] 按钮	显示来自计算机 2 端口的图像。☞ 第 13 页
⑥ [S-Video] 按钮	显示来自 S- 视频端口的图像。☞ 第 13 页
⑦ [Video] 按钮	显示来自视频端口的图像。☞ 第 13 页
⑧ [Auto] 按钮	如果在投影计算机信号图像时按下该按钮，则自动调节跟踪、同步和位置，以便投影出最佳图像。☞ 第 29 页
⑨ 数字按钮	用于输入密码，或当使用多个投影机时，设定要操作投影机的 ID。☞ 第 23 页，第 21 页
⑩ [Search] 按钮	切换到与投影机相连并正在发送图像的下一个输入源。☞ 第 12 页
⑪ [Volume] 按钮	(🔊) 减小音量。 (🔊) 增大音量。☞ 设定手册
⑫ [Aspect] 按钮	每次按下该按钮， <u>长宽比</u> 就会改变。 ☞ 第 16 页
⑬ [Help] 按钮	显示并关闭帮助画面，该帮助画面向您说明怎样处理发生的问题。☞ 第 39 页
⑭ [Color Mode] 按钮	每次按下该按钮，颜色模式就会改变。 ☞ 第 14 页
⑮ [ID] 按钮	当使用多个投影机时，按此按钮以指定要使用的投影机 ID。此按钮也用于确定投影机的 ID 及检查遥控器是否可用。☞ 第 19 页

名称	功能
16 [Num] 按钮	按住此按钮时，遥控器进入数字键盘模式，键盘上各数字键启用。松开 [Num] 按钮清除数字键盘模式。☛ 第 23 页，第 21 页
17 [Freeze] 按钮	暂停或取消暂停图像。☛ 第 15 页
18 [Esc] 按钮	按下该按钮结束当前正在使用的某项功能。如果在显示配置菜单时按下该按钮，则转到前一档位。☛ 第 27 页
19 [Enter] 按钮	如果在显示配置菜单或帮助画面时按下该按钮，则接受并进入当前选择并转到下一档位。☛ 第 27 页
20 [⊙] 按钮	如果在显示配置菜单或帮助画面时，该按钮可选择菜单选项和设定值。☛ 第 27 页
21 [Menu] 按钮	显示和关闭配置菜单。☛ 第 27 页
22 [Power] 按钮	打开或关闭投影机电源。☛ 设定手册
23 遥控发光部	输出遥控器信号。☛ 设定手册

底面

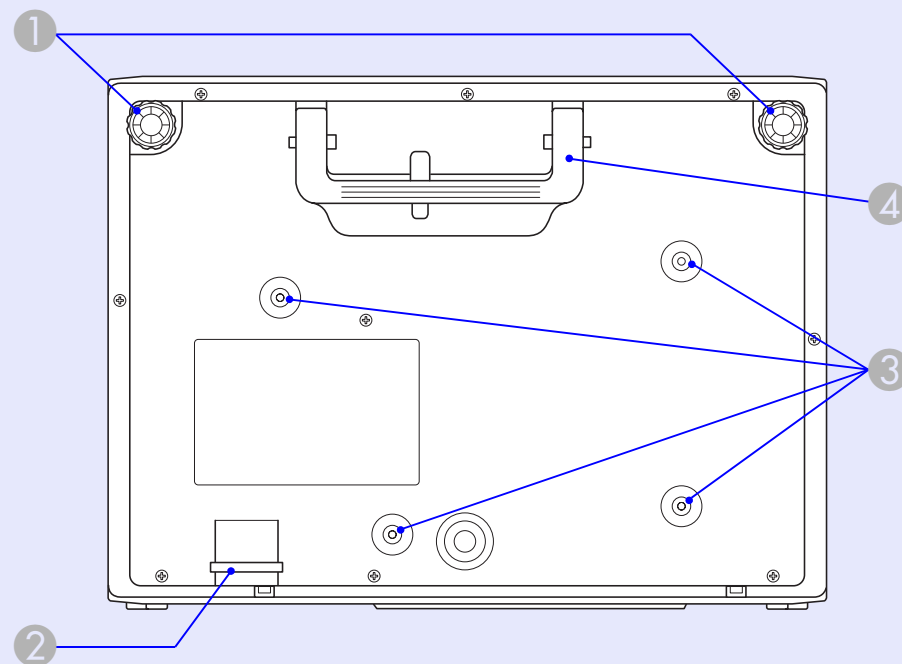

名称	功能
1 前可调撑脚	当投影机被放置在如桌子的表面上时，请旋转撑脚以便延长并调节投影图像的位置。
2 安全电缆安装点	当您想将投影机固定到固定物体上时，请将市售的防盗线锁从此处穿过。☛ 第 25 页
3 悬吊支架固定点 (4 点)	将投影机悬吊在天花板上时，请将选购的吊架安装在这里。☛ 第 53 页，第 68 页
4 把手	搬运投影机时请使用该把手。

有用功能

此章解释进行上演等的有用功能，以及安全功能。

切换投影图像	12	使用多个投影仪时的颜色调节 (多功能显示屏颜色调节)	21
• 自动探测外来信号，并切换投影图像 (源搜索)	12	• 调节步骤概要	21
• 直接从遥控器切换	13	• 图像校正方法	21
提高投影的功能	14	安全功能	22
• 选择投影质量 (选择颜色模式)	14	• 管理用户 (密码保护)	22
• 暂时隐藏图像和声音 (A/V 无声)	15	密码保护类型	22
• 暂停图像 (静止)	15	设定密码保护	22
• 改变长宽比 (外观)	16	输入密码	23
t 光标功能 (指示器)	17	• 限制操作 (操作锁)	24
• 放大部分图像 (E 变焦)	18	• 防盗锁	25
使用多个投影仪时，指定会响应遥控器的投影仪 ..	19	安装线锁	25
• 设定投影仪识别号	19	电缆盖锁定方法 (只适用于 EMP-6110)	25
• 设定要操作投影仪的标识号	20		

您可以用下列两种方法切换投影图像。

- 通过源搜索切换
投影仪自动检测从连接设备输入的的信号，并且投影出从该设备输入的图像。
- 直接切换
您可以使用遥控器按钮切换至目标输入端口。

自动探测外来信号，并切换投影图像（源搜索）

您可以快速投影目标图像，因为当您按下 [Source Search] 按钮切换图像时，没有输入图像信号的输入端口会被忽略。

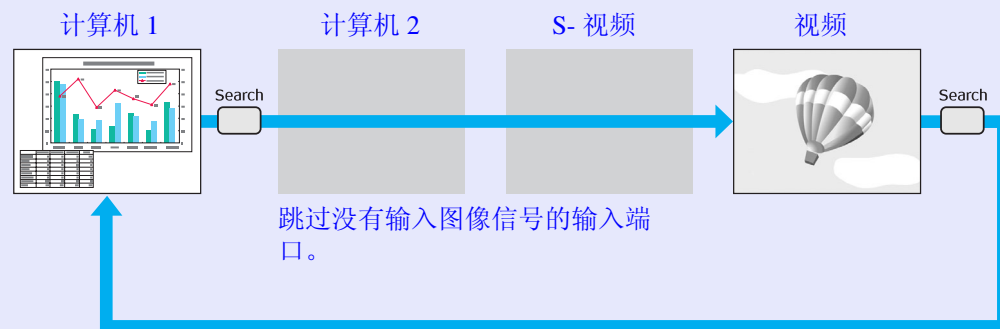

步骤

当连接了视频设备时，请在开始该操作前开启重放。

使用遥控器

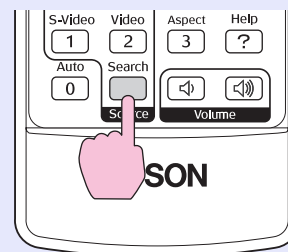

使用控制面板

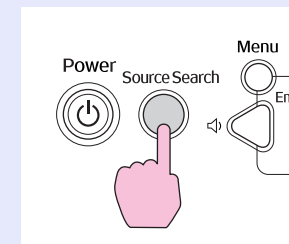

当两件或多件设备连接时，按下 [Source Search] 按钮，直至目标图像投影出来。



当只有投影仪当前显示的图像可用时，或当不能找到任何图像信号时，会显示下列带有图像信号状态的画面。您可以选择您想使用正在投影的连接设备的输入端口。如果大约 10 秒钟后仍未执行任何操作，该画面会关闭。

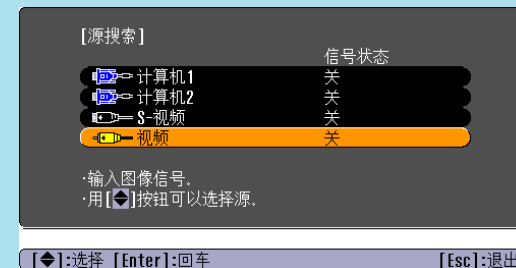

直接从遥控器切换

您可以通过按下遥控器上的下列按钮来直接切换到目标图像。

遥控器

切换到来自计算机 1 端口的图像。

切换到来自 S- 视频端口的图像。

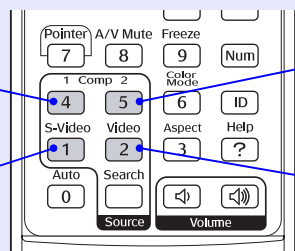

切换到来自计算机 2 端口的图像。

切换到来自视频端口的图像。

选择投影质量（选择颜色模式）

投影时，只需简单地选择与环境最相适应的设定，就能很容易地获得最佳的图像质量。图像亮度根据选择的模式而变化。

模式	应用
文字	适合于在明亮房间中使用黑白素材进行演示。
照片	（当输入计算机图像时） 最理想在光亮的房间投影静止画面，如相片。图像生动，对比强烈。
运动	（输入分量视频、S-视频或复合视频图像时） 最理想在明亮的房间玩视频游戏。图像生动，活灵活现。
上演	最理想在明亮的房间进行上演。
剧院	最理想在黑暗的房间观看电影。给图像带来自然色调。
游戏	最理想在明亮的房间玩视频游戏。强调暗色分度，效果出众。
sRGB TM	最理想投影符合 sRGB 颜色标准的图像。
黑板	即使在黑板（绿板）上投影，这个设定会给图像带来自然色调，好像在屏幕上投影一样。

步骤



每次按下该按钮，颜色模式名称会显示在屏幕上，并且颜色模式会改变。

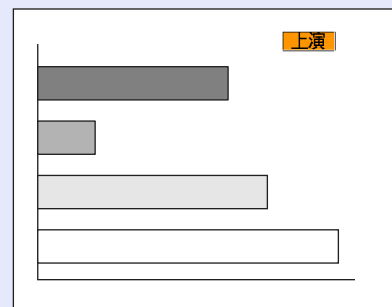

如果颜色模式名称显示在屏幕上时按下该按钮，则切换到下一种颜色模式。



也可以从配置菜单使用“图像”菜单中的“颜色模式”设定颜色模式。👉 第28页

暂时隐藏图像和声音（A/V 无声）

当您想把听从的注意力集中到您的讲话上时，或者如果您不想显示详细资料时（例如当您在从计算机演示的过程中切换文件时），可以使用该功能。

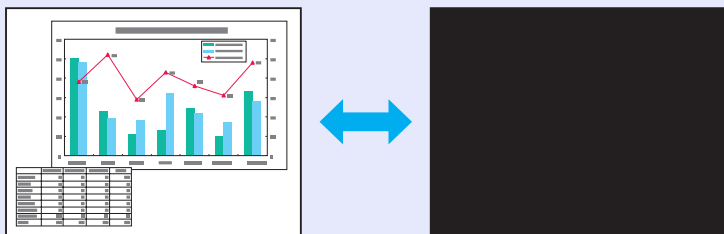

步骤



每次按下该按钮，A/V 无声就会打开或关闭。



- 若在投影移动图像时使用这个功能，图像和声音会由信号源继续播放，因此不能返回至启动 A/V 无声时的点。
- 当从配置菜单使用“扩展” - “显示” - “A/V 无声”显示 A/V 无声时，您可以选择显示黑、蓝或标识。

☛ 第 31 页

暂停图像（静止）

当屏幕上的运动图像被冻结，图像仍会继续投影，所以您可以一次一帧地（像静止照片）投影运动图像。此外，如果事先启动了冻结功能，则您也可以在不投影任何图像的情况下执行操作，例如从计算机演示的过程中切换文件。

步骤



每次按下该按钮，冻结就会打开或关闭。



- 音频不会停止。
- 即使屏幕被冻结，图像源仍会继续重放运动图像，所以不可能从暂停的地方恢复投影。
- 如果当显示配置菜单或帮助画面时按下 [Freeze] 按钮，则显示的菜单或帮助画面会被清除。
- 使用 E 变焦功能时，冻结功能仍起作用。

改变长宽比 (外观)

当连接了视频设备时，可以 16:9 的宽屏格式查看用数字视频录制的图像或录制在 DVD 上的图像。

您可以如下以压缩模式更改图像的长宽比。

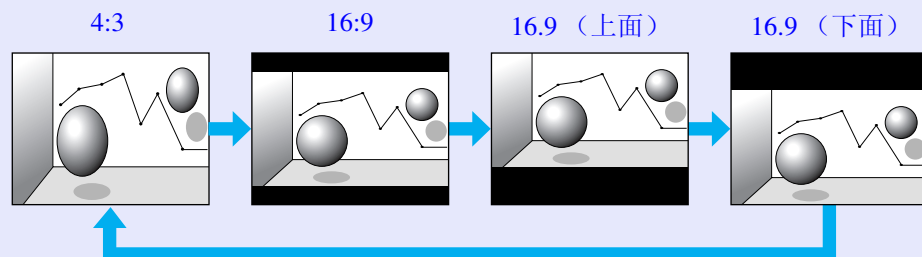

步骤

遥控器

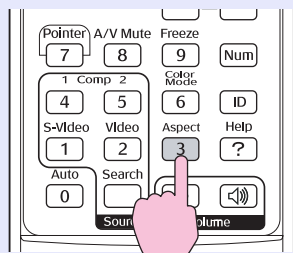

每次按下该按钮，外观名称会显示在屏幕上，并且外观改变。

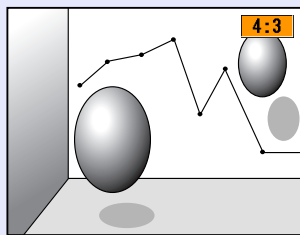

如果外观名称显示在屏幕上时按下该按钮，则切换到下一种外观模式。



也可以从配置菜单使用“信号”菜单中的“外观”设定颜色模式。 [第29页](#)

光标功能（指示器）

该功能使您能够在投影图像上移动光标图标，这有助于将听众的注意力集中在您正在讲解的地方。

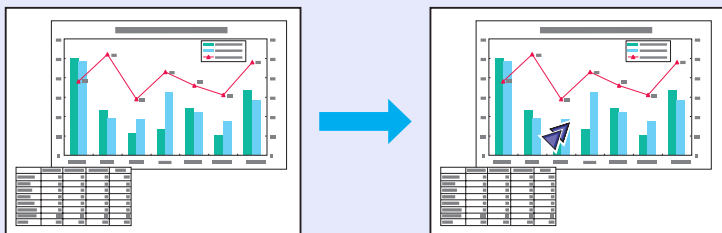

步骤

1 显示光标。

遥控器

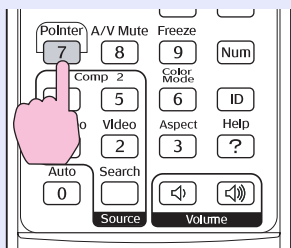

每次按下该按钮，光标会出现或消失。

2

移动光标图标。

遥控器

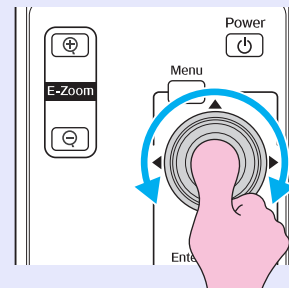

光标图标



您可以从配置菜单的“设定”菜单内的“光标形状”中选择三种不同的光标图标(↖ · ✕ · ↗)。

☞ 第30页

放大部分图像（E 变焦）

当您想放大图像，可以更详细地观看图像（例如图表和表格）时，该功能十分有用。

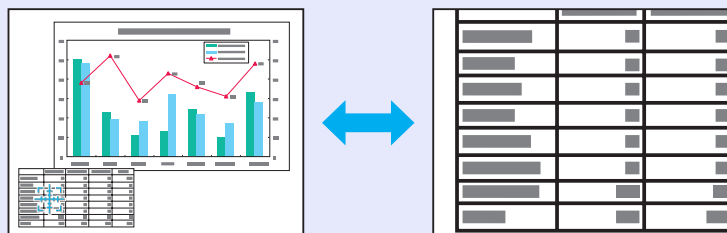

步骤

1 开启 E 变焦。

遥控器

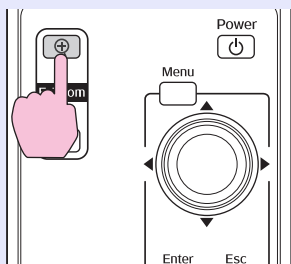

2 将该十字移动到您想放大的图像区域。

遥控器

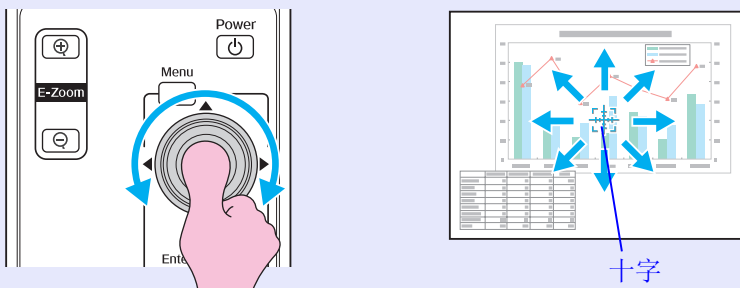

3 放大。

遥控器

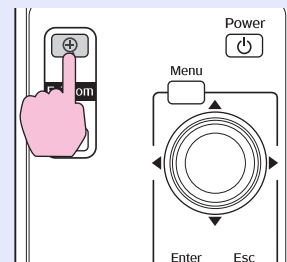

每次按下该按钮，区域会被扩大。通过按住该按钮，您可以快速扩大图像。

您可以按 [Q] 按钮缩小放大的图像。

按 [Esc] 按钮取消。



- 放大比率显示在屏幕上。能够以 25 个增量级将选定的区域放大到 1 到 4 倍。
- 倾斜 [Q] 按钮来滚动图像。

当投影机与另外的投影机一起使用时，可按如下所述来限制响应遥控器的投影机。

1: 使用配置菜单，设定投影机识别号。

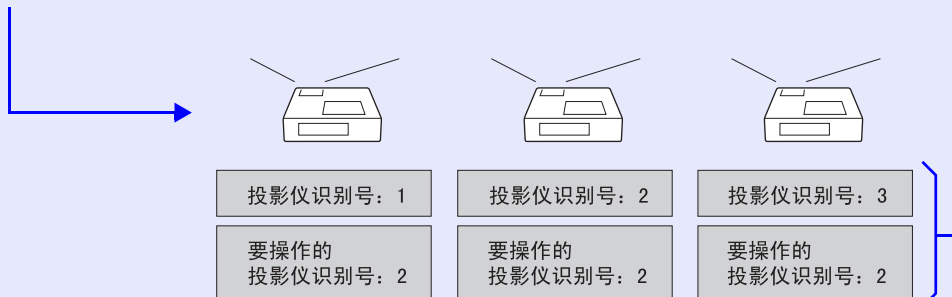

2: 使用遥控器，在各投影机上设定要操作投影机的识别号。

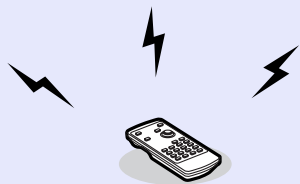

进行以上设定之后，仅可用遥控器操作以下投影机。

- “投影机识别号”和“要操作的投影机识别号”相同的那些。
(例如，上图中的第2个投影机)
- 当“要操作的投影机识别号”设为“0”时。



- “投影机识别号”预设为“关”。“要操作的投影机识别号”预设为“0”。设为“0”时，不管“投影机识别号”设定，均可用遥控器操作投影机。
- 当投影机电源关闭时，“要操作的投影机识别号”的设定回到“0”，这之后可以用遥控器对其进行操作。

设定投影机识别号

步骤

1

按下 [Menu] 按钮并从配置菜单中选择“扩展” - “投影机识别号”。☞“使用配置菜单”第27页

使用遥控器

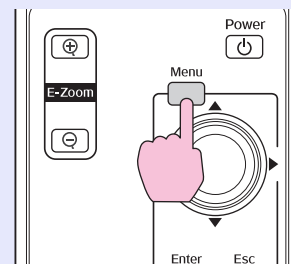

使用控制面板

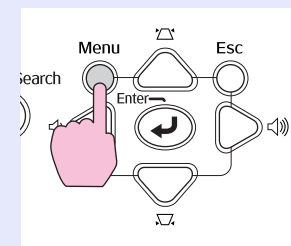

查看菜单下显示的指南，以获得更多资讯。

- 2 选择您想设定的标识号，并按下 [Enter] 按钮。
- 3 按 [Menu] 按钮以关闭配置菜单。

设定要操作投影仪的标识号

每次开启投影仪电源时，必须设定要操作投影仪的标识号。

步骤

将遥控器指向各设定投影仪的遥控接收窗，然后分别执行以下步骤。

- 1 按住 [ID] 按钮的同时，按下对应要操作投影仪标识号的数字按钮。

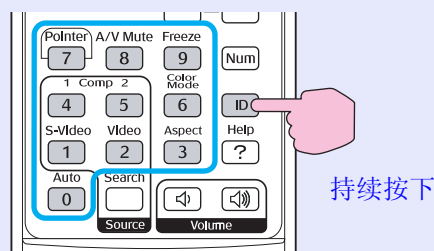

一旦进行此设定，用遥控器仅可操作指定的投影仪。



您可以按如下所述，检查哪个(些)投影仪可用遥控器操作。

- 将遥控器指向要检查投影仪的遥控接收窗，然后按下 [ID] 按钮。显示以下讯息。

投影仪识别号: 3
遥控 : 开

当启用了遥控器操作时:

当设定了多台投影仪并投影图像时，您可以使用多功能显示屏颜色调节功能调节各台投影仪的图像的亮度和色调，以便各台投影仪的图像的颜色极其匹配。

在某些情况下，即使调节后亮度和色调也可能不完全匹配。

注意

当投影仪与多个其它投影仪一起使用时，例如在桌面上排开时，请执行以下配置设定。如果投影仪配置不正确，则投影仪排出的热气可能触发排在其旁边的投影仪产生高温警告的危险。

- 投影至少 50 英寸大小的映像。
- 确保环境温度不超过 35 °C。
- 投影仪之间相隔至少 55 厘米。
- 勿将投影仪置于高温位置，例如直射阳光下，或加热器或空调排气口。

调节步骤概要

根据下列步骤进行调节。

1. 限制遥控器可操作的投影仪。

不管多少投影仪一起使用，均可以进行设定，使那些需要校正的投影仪才响应遥控器。☛ 第 19 页

2. 进行图象校正

对各投影仪执行映像校正。

使用图象校正您可以分五个级别（称为档位 1 到 5）从黑到白进行调节，并且在每个档位中，您可以调节下列两方面。

- 调节亮度
按档位 1 到 5 调节每个图像，以便它们都相等。
- 调节颜色
按档位 1 到 5 调节每个图像，以便使用“颜色校正 (G/R)”和“颜色校正 (B/Y)”。

图像校正方法

步骤

- 1** 按下 [Menu] 按钮并从配置菜单选择“扩展” - “多功能显示屏”。☛ “使用配置菜单” 第 27 页
- 2** 在“调档”中选择要调节的档位。
 - 每次选择一个档位时，会显示所选档位的样式。
 - 您可以从任何档位开始调节，通常您可以通过调节 1 至 5 或 5 至 1 来使图像更暗或更亮。
- 3** 使用“亮度校正”调节亮度。
 - 当您选择档位 5 时，它会从多台投影仪调节到最暗的图像。
 - 当您选择档位 1 时，它会从多台投影仪调节到最亮的图像。
 - 当您选择档位 2 至 4 时，它会从多台投影仪调节到中等亮度的图像。
 - 每次按下 [Enter] 按钮时，显示的图像在样式显示和实际图像之间相互切换，您可以检查调节结果，并可以在实际图像中进行校正。
- 4** 调节“颜色校正 (G/R)”和“颜色校正 (B/Y)”。
每次按下 [Enter] 按钮时，显示的图像在样式显示和实际图像之间相互切换，您可以检查调节结果，并可以在实际图像中进行校正。
- 5** 重复步骤 2 到 4，直到完成调节。
- 6** 当完成所有调节时，请按下 [Menu] 按钮以关闭配置菜单。

该投影仪具有下列加强的安全功能。

- 密码保护
您可以限制谁可以使用该投影仪。
- 操作锁
您可以防止有人未经允许便更改投影仪上的设定。
- 防盗锁
该投影仪安装有不同类型的防盗安全装置。

管理用户（密码保护）

当启动密码保护功能时，即使投影仪电源打开，不知道密码的人也不能使用投影仪。另外，不能更改打开投影仪时显示的用户标识。这可以作为防盗装置，因为即使投影仪被盗，也不能使用。购买时，密码保护功能未被启动。

密码保护类型

可以根据投影仪的使用方式进行下列四种密码保护设定。

- “电源开启保护”
“电源开启保护”为“开”时，当投影仪从最后一次输入密码时所连接的电源上断开后，无论何时打开投影仪，都必须输入密码。如果没有输入正确的密码，投影不会开始。
- “用户标识保护”
当“用户标识保护”被设定为“开”时，不能更改用户标识，并且禁止对用户标识进行下列设定更改。
 - 捕获用户标识
 - 从配置菜单上的“显示”设定“显示背景”、“启动屏幕”和“A/V 无声”。
- “网络保护”（只适用于 EMP-6110）
当“网络保护”被设定为“开”时，禁止在配置菜单中对“网络”进行设定更改。

设定密码保护

使用下列步骤设定密码保护。

步骤

1

按住 [Freeze] 按钮约 5 秒钟。

显示密码保护设置菜单。

遥控器

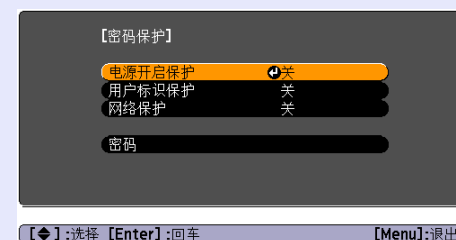
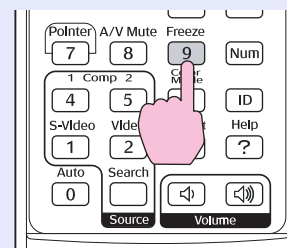

- 如果已经启动了密码保护，您必须输入密码。如果正确地输入了密码，则显示密码保护设置菜单。
☞ “输入密码” 第23页
- 当设定了密码时，请将密码保护不干胶标签贴在投影仪上的可见位置，作为进一步的防盗措施（只适用于 EMP-6110）。

2

打开“电源开启保护”。

- (1) 选择“电源开启保护”，然后按下 [Enter] 按钮。
- (2) 选择“开”，然后按下 [Enter] 按钮。
- (3) 按下 [Esc] 按钮。

3

打开“用户标识保护”。

- (1) 选择“用户标识保护”，然后按 [Enter] 按钮。
- (2) 选择“开”，然后按下 [Enter] 按钮。
- (3) 按下 [Esc] 按钮。

4 打开“网络保护”（只适用于 EMP-6110）。

- (1) 选择“网络保护”，然后按下 [Enter] 按钮。
- (2) 选择“开”，然后按下 [Enter] 按钮。
- (3) 按下 [Esc] 按钮。

5 设定密码。

- (1) 选择“密码”，然后按下 [Enter] 按钮。
- (2) 显示“是否更改密码？”消息，选择“是”，然后按下 [Enter] 按钮。密码的默认设定为“0000”。将此更改为您想要的密码。如果选择“否”，则再次显示步骤 1 的屏幕。
- (3) 按住 [Num] 按钮的同时，用数字按钮输入 4 位数的数字。输入的数字以“****”显示。当您输入第四位数字时，显示确认屏幕。

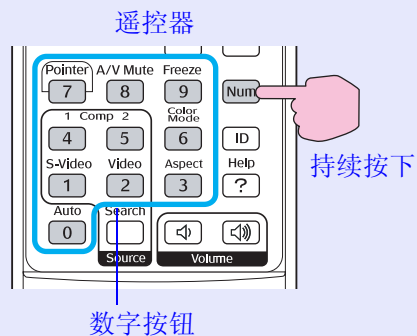

- (4) 重新输入密码。
显示“密码被接受。”消息。
如果输入的密码不正确，则显示一消息提醒您重新输入密码。

输入密码

当显示密码输入屏幕时，请使用遥控器上的数字按钮输入密码。

步骤

当按住 [Num] 按钮时，请按数字按钮输入密码。

当输入正确的密码时，投影会开始。

注意

- 如果连续三次输入不正确的密码，将显示“将锁定投影机。”消息约五分钟，然后投影机将切换到待机模式。如果出现这种情况，请从电气插座上拔下电源插头，然后重新插入并再次打开投影机的电源。投影机再次显示密码输入屏幕，以便您可以输入正确的密码。
- 如果忘了密码，请记下出现在密码屏幕中的“请求代码：xxxxx”数字，并与支持与维修指南中提供的最近地址联系。
☞ [Epson 投影机联系清单](#)
- 如果不断重复上述的操作和输入错误密码三十次，会显示下面的消息，并且投影机将不再接受任何密码输入。“将锁定投影机的操作。与“安全使用须知/全球保修条款”中的“国际保修制度”中提供的最近地址联系。”
☞ [Epson 投影机联系清单](#)

限制操作（操作锁）

执行下列操作之一来锁定控制面板上的操作按钮。

- 全部锁定
锁定控制面板上的所有按钮。您不能从控制面板上执行任何操作，包括打开或关闭电源。
- 部分锁定
锁定控制面板上除 [Power] 之外的所有按钮。

在举办活动或展示中当您想停用所有按钮而只投影，或者在学校里当您想限制按钮操作时，该项功能很有用。仍可使用遥控器操作投影仪。

步骤

- 1 按下 [Menu] 按钮并选择“设定” - “操作锁”。
☞ “使用配置菜单” 第 27 页

使用遥控器

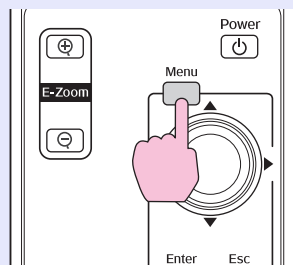

使用控制面板

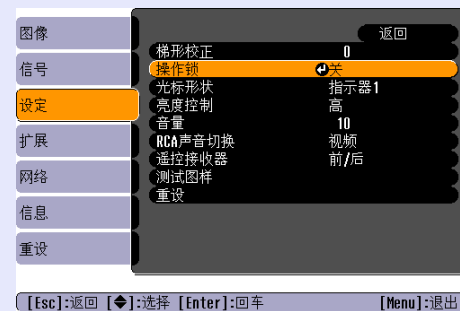
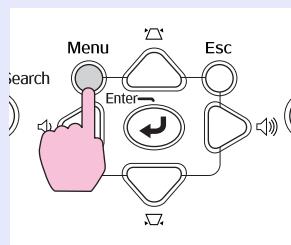

检查您可以使用的按钮，和菜单下面指示栏上进行的操作。

- 2 选择“全部锁定”或“部分锁定”。



- 3 当显示确认消息时，选择“是”。
根据您选择的设定锁定控制面板按钮。



您可以通过下列两种方法之一解除控制面板锁定。

- 使用遥控器从配置菜单选择“设定” - “操作锁”中的“关”。
- 按住控制面板上的 [Enter] 按钮约 7 秒钟，会显示一条消息，然后锁定会被解除。

防盗锁

因为投影仪通常安装在天花板吊架上，并且放置在无人照管的房间内，因此可能有人会尝试拿走投影仪，所以投影仪包含下列安全装置。

• 防盗安全锁孔

该防盗安全锁孔与 Kensington 公司生产的微型存放保安系统兼容。您可以在 Kensington 公司的主页 <http://www.kensington.com/> 上找到有关微型存放保安系统的详细资料。

• 安全电缆安装点

可将市售的防盗线锁穿过安装点，从而将投影仪固定到桌子或柱子上。

• 电缆盖挂锁安装孔（只适用于 EMP-6110）

请使用市售的挂锁锁定电缆盖，因为一旦电缆盖被锁定，就不能从投影仪上拔出电源线和连接电缆，而且不容易拆卸投影仪。

■ 安装线锁

将防盗线锁穿过安装点。
有关锁定说明，请参阅线锁附带的文件。

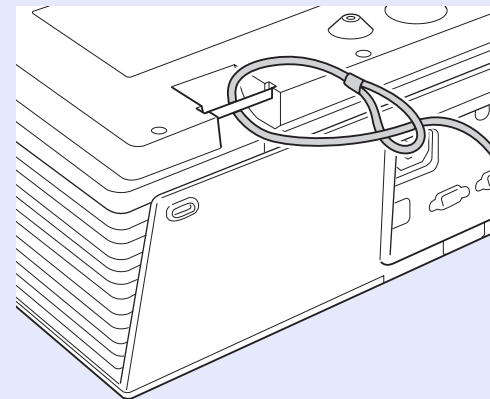

■ 电缆盖锁定方法（只适用于 EMP-6110）

当安装了电缆盖之后，请使用市售的挂锁将其锁定。

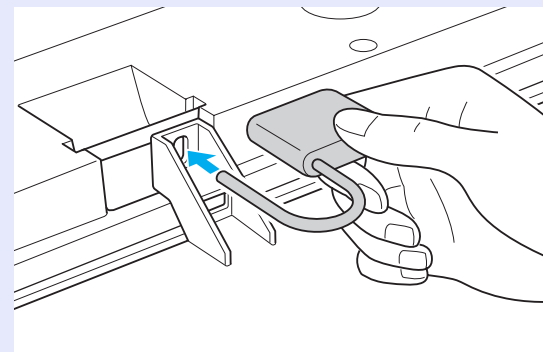



配置菜单

此章解释如何使用配置菜单和其功能。

使用配置菜单	27
功能一览表	28
• 图像菜单	28
• 信号菜单	29
• 设定菜单	30
• 扩展菜单	31
• 网络菜单（只适用于 EMP-6110）	33
• 信息菜单（只适用于显示）	36
• 重设菜单	37

1 从主菜单选择



2 从子菜单选择



3 改变所选择的项目



4 退出

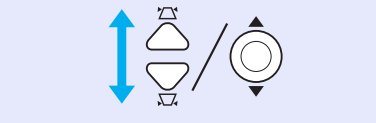
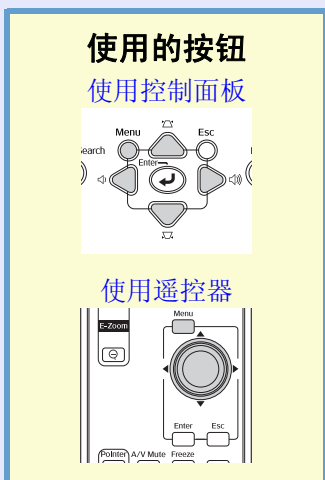

图像菜单

可设定的菜单项根据当前正被投影的图像信号而不同，如下列屏幕截图所示。为每个图像信号存储设定细节。

计算机图像



分量视频 ▶ / 复合视频 ▶ / S-视频 ▶



子菜单	功能
颜色模式	您可以选择图像的质素以配合您的环境。👉 第 14 页
亮度	您可以调节图像的亮度。
对比度 ▶	您可以调节图像的明暗差。
颜色深浅	您可以调节图像的颜色深浅。
色调	(如果您使用复合视频 / S- 视频，则只有当输入 NTSC 信号时才能进行调节。) 您可以调节图像的色调。
清晰度	您可以调节图像的清晰度。
颜色调节	您可以通过选择下列各项之一进行调节。 绝对色温度 ：可调节图像的整体色调。您可以分 10 个级别从 5000 K 到 10000 K 调节色调。当选择高值时，图像带有蓝色调，当选择低值时，图像带有红色调。 红、绿、蓝 ：您可以分别调节每种颜色的饱和度。 (如果选择“sRGB”作为“图像”菜单中的“颜色模式”设定，则不能选择该项。)
重设	您可以将“图像”菜单功能的所有调节值返回到它们的缺省设定。要将所有菜单项返回到它们的缺省设定，请参阅👉 第 37 页

信号菜单

可设定的菜单项根据当前正被投影的图像信号而不同，如下列屏幕截图所示。为每个图像信号存储设定细节。

计算机图像

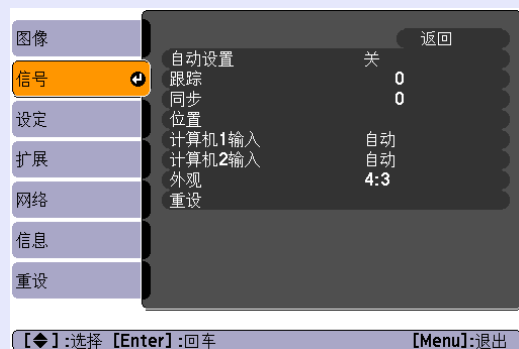

分量视频 ▶

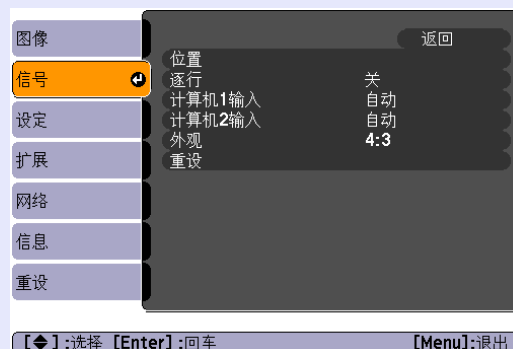







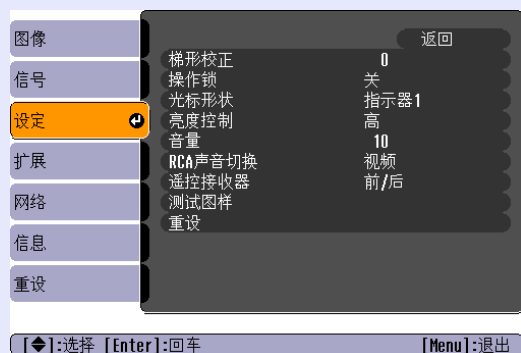

复合视频 ▶/S-视频 ▶



子菜单	功能
自动设置	当输入信号改变时，您可以选择图像是（开）否（关）自动调节到最佳状态。☛ 第 48 页
跟踪 ▶	图像上出现垂直条纹时，您可以调节计算机图像。☛ 第 48 页
同步 ▶	图像上出现闪烁、模糊不清或干扰时，您可以调节计算机图像。☛ 第 48 页
位置	当部分图像不见时，您可以上下左右调节显示位置，以便投影出全部图像。
逐行 ▶	（只有正在输入 480i/576i 信号时才能调节分量视频） 关：IP 变换套用在屏幕的每个栏目上。最适用于查看含有大量活动的图像。 开：隔行 ▶ (i) 信号将转换成前进 ▶ (p) 信号。最适用于查看静止图像。
计算机 1 输入	您可以从计算机 1 端口或计算机 2 端口选择输入信号。
计算机 2 输入	如果设定为“自动”，则根据所连接的设备自动设定输入信号。 如果设定为“自动”时颜色显示不正确，请根据所连接的设备选择适当的信号。
视频信号	如果设定为“自动”，则自动识别视频信号。如果当设定为“自动”时图像上出现干扰或发生故障（例如投影不出图像），请根据连接的设备选择适当的信号。
外观	您可以为投影图像设定长宽比 ▶。☛ 第 16 页
重设	您可以将“信号”菜单上的所有调节值重设为它们的缺省设定，除了“计算机 1 输入”和“计算机 2 输入”。 要将所有菜单项返回到它们的缺省设定，请参阅 ☛ 第 37 页

设定菜单

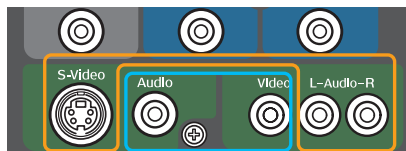

子菜单	功能
梯形校正	您可以校正图像垂直方向的梯形失真。  设定手册
操作锁	您可以使用该功能限制投影仪控制面板的操作。  第 24 页
光标形状	您可以选择光标的形状。  第 17 页 光标 1:  光标 2:  光标 3: 
亮度控制	您可以将灯泡的亮度设为两种设定中的一种。 如果投影的图像太亮，例如在黑暗的室内或在小屏幕上投影时，请选择“低”。当选择“低”时，耗电量会如下变化，并且投影时的风扇旋转噪音会降低。 耗电量：减少约 18%
音量	您可以调节音量。
RCA 声音切换 (只适用于 EMP-6110)	您可以选择是否使用 RCA 音频端口 (L-音频 -R) 作为与视频端口相连的设备或与 S-视频端口相连的设备的音频输入。 例如，右侧的图例显示当选择“S-视频”时图像端口和音频端口怎样组合。 <div data-bbox="1601 1045 2027 1244" style="text-align: center;"> <p>当您选择“S-视频”时</p>  </div>
遥控接收器	您可以从遥控器限制操作信号的接收。 当您想通过遥控器禁止操作时，或者如果遥控接收器太接近荧光，您可以进行设定来停用不想使用或遭遇干扰的遥控接收器。
测试图样	当设定了投影仪时，显示测试图样，以便您可以在不连接其他设备的情况下调节投影。显示测试图样时，您可以执行变焦、聚焦和梯形校正调节。 要取消测试图样，请按下遥控器或控制面板上的 [Esc] 按钮。
重设	您可以将“设定”菜单上的所有调节值重设为它们的缺省设定，除了“RCA 声音切换（只适用于 EMP-6110）”。 要将所有菜单项返回到它们的缺省设定，请参阅  第 37 页

扩展菜单



子菜单	功能
显示	<p>您可以进行与投影机显示有关的设定。</p> <p>消息：您可以设定更改输入源时是（开）否（关）显示源名称，更改颜色模式时是（开）否（关）显示颜色模式名称，不输入图像信号时是（开）否（关）显示消息等。</p> <p>显示背景 *1：您可以将不输入图像信号时的屏幕状态设定为“黑”、“蓝”或“标识”。</p> <p>启动屏幕 *1：您可以设定是否显示启动屏幕（开启投影机时投影的图像）。</p> <p>A/V 无声 *1：您可以将 A/V 无声过程中显示的屏幕设定为“黑”、“蓝”或“标识”。</p>
用户标识 *1	您可以改变显示为背景及 A/V 无声时显示的用户标识。👉 第 63 页
投影	<p>您可以根据投影机的安装方式从下列位置进行设定。👉 第 53 页</p> <p>“前” “前 / 天花板” “后” “后 / 天花板”</p> <p>您可以通过按住遥控器上的 [A/V Mute] 按钮约五秒钟来如下更改设定。</p> <p>“前” ↔ “前 / 天花板”</p> <p>“后” ↔ “后 / 天花板”</p>
操作	<p>直接开机：您可以设定是启用（开）还是停用（关）直接开机。</p> <p>如果设定为“开”并将投影机电源线连接到电气插座上，则请注意，如果发生停电后又恢复供电，投影机就会自动打开。</p> <p>睡眠模式：您可设定没有映像信号输入时，若在预设的时间内未操作投影机，是（开）否（关）自动停止投影。</p> <p>睡眠模式时间：投影机进入睡眠模式之前必须经过的时间可设为 1 到 30 分钟之间。</p> <p>高海拔模式：在海拔 1500 m 以上使用投影机时请设定为“开”。</p>

*1当在“密码保护”中将“用户标识保护”设定为“开”时，不能更改有关用户标识的设定。您可以将“用户标识保护”设定为“关”之后进行更改。👉 [第 22 页](#)

子菜单	功能
待机模式	当该项设定为“网络 On”时，您可以在投影机处于待机模式时使用网络监视和控制功能。 您可以根据型号使用下列方法监控和控制投影机的状态。 EMP-6110: 您可以使用该产品随附的 SNMP 或 EMP 监视器软件。 EMP-6010: 从当地的 Epson 主页上，您可以下载 EMP 监视器软件 *2。
空气过滤器设定	您可设定有关空气过滤器更换时间 / 清洁时间的信息。 定时提醒: 您可以设定当需要更换空气过滤器时，是（开）否（关）通知您。 如果您使用烟型空气过滤器，请确保将该项设定为“开”。 定时器: 您可以设定是否显示表示使用时间长度的消息。 投影机自动检测安装的空气过滤器的类型，并为过滤器更换设定适当的时间。但是，您可以将消息设定为根据投影机的环境更早地向您发出警告，并且更多次地提示您很快就要求进行维护工作了。 清洁通知: 设为“开”时，当空气过滤器被灰尘或脏物堵塞时将显示讯息。 清洁通知计时: 当清洁通知设为“开”时，您可以选择通知显示的 5 个计时之一。当投影机用在多尘的环境中时，请进行此设定，使讯息能较快显示。
投影机识别号	如需将遥控操作限制于特定的投影机，各投影机必须指定标识号。“关”表示未设定标识号。👉 第 19 页
多功能显示屏	当设定了多台投影机并进行投影时，您可以调节每个投影图像的色相和亮度。👉 第 21 页 调档: 您可以分五个级别（称为档位 1 到 5）从黑到白进行调节，并且在 1 到 5 每个档位中，您可以调节“亮度校正”和“颜色校正”。 亮度校正: 校正每种产品的亮度差异。 颜色校正 (G/R) / 颜色校正 (B/Y): 校正每种产品的颜色差异。
语言	您可以设定消息显示的语言。
重设	您可以将“扩展”菜单中的“显示 *1”、“操作 *3”和“空气过滤器设定”返回到缺省设定。 要将所有菜单项返回到它们的缺省设定，请参阅 👉 第 37 页

*1 要下载 EMP 监视器软件，请访问 <http://www.epson.com>，选择您当地的 Epson 网站，然后选择支持部分。EMP 监视器是一种使用计算机来监控和控制网络上一台或多台投影机的状态的软件。

您将需要串行 ↔ IP 转换适配器和电缆来将 EMP-6010 连接到网络，以便您可以使用 EMP 监视器对其进行监控。您可以在上述主页地址上检查产品信息和操作兼容性。

*2 当在“密码保护”中将“用户标识保护”设定为“开”时，不能更改有关用户标识的设定。您可以将“用户标识保护”设定为“关”之后进行更改。👉 [第 22 页](#)

*3 除了“高海拔模式”之外。

网络菜单（只适用于 EMP-6110）

当在“密码保护”中将“网络保护”设定为“开”时，会显示一条消息，并且不能更改设定。您可以将“网络保护”设定为“关”之后进行更改。👉 [第 22 页](#)



子菜单	功能
有线 LAN	<p>DHCP: 您可以设定是（开）否（关）使用 DHCP。 如果设定为“开”，您就不能设定更多的地址。</p> <p>IP 地址: 您可以输入为该投影机分配的 IP 地址。*1 您可以在每个地址字段中输入 0 到 255 之间的数字。然而，不能使用下列 IP 地址。 0.0.0.0、0.x.x.x、127.x.x.x、224.0.0.0 到 255.255.255.255（其中 x 是 0 到 255 之间的数字）</p> <p>子网地址: 您可以输入该投影机的子网地址。*1 您可以在每个地址字段中输入 0 到 255 之间的数字。然而，不能使用下列子网地址。 0.0.0.0, 255.255.255.255</p> <p>网关地址: 您可以为该投影机的网关输入 IP 地址。*1 您可以在每个地址字段中输入 0 到 255 之间的数字。然而，不能使用下列网关地址。 0.0.0.0、127.x.x.x、224.0.0.0 到 255.255.255.255（其中 x 是 0 到 255 之间的数字）</p> <p>MAC 地址: 您可以显示该投影机的 MAC 地址。</p>
PJLink 密码	<p>当通过 PJLink 兼容的应用软件访问投影机时，您可以输入验证密码。*1 👉 第 72 页 您可以使用数字和字母，长度可达 32 个字符。</p>
Web 控制密码	<p>当通过 Web 控制设定和控制投影机时，您可以输入验证密码。*1 您可以使用数字和字母，长度可达 8 个字符。 Web 控制是一种计算机功能，允许您在启动 EMP 监视器时使用计算机的 Web 浏览器控制该投影机。👉 EMP Monitor 操作说明书</p>

子菜单	功能
SNMP	设定 SNMP。 陷阱 IP 地址 1/ 陷阱 IP 地址 2: 您可以注册多达两个 SNMP 陷阱通知目标。 当不能访问“陷阱 IP 地址 1”中注册的 IP 地址时，会使用“陷阱 IP 地址 2”中注册的 IP 地址。 社区名称: 为 SNMP 输入社区名称。您可以输入多达 8 个数字和字母。 您必须在计算机上安装 SNMP 程序，以便使用 SNMP 监控投影仪。应该由网络专家管理 SNMP。
邮件	当设定该项功能时，如果投影仪进入异常 / 警告状态时，用电子邮件通知您。 ^{*2} 邮件通知功能: 您可以设定是（开）否（关）使用邮件通知。 SMTP 服务器: 您可以为该投影仪的 SMTP 服务器输入 IP 地址。 ^{*1} 您可以在每个地址字段中输入 0 到 255 之间的数字。然而，不能使用下列 IP 地址。 127.x.x.x、224.0.0.0 到 255.255.255.255（其中 x 是 0 到 255 之间的数字） 端口号: 您可以输入 SMTP 服务器的端口号。 ^{*1} 初始值是 25。您可以输入 1 到 65535 之间的数字。 地址 1 设定 / 地址 2 设定 / 地址 3 设定: 您可以输入邮件地址 ^{*1} 和消息的内容，以便当发生异常或警告时接收通知。您可以输入多达三个目标。邮件地址中，您可以使用数字和字母，长度可达 32 个字符。
AMX Device Discovery	当设为“开”，并且投影仪联网时，可以使用 AMX Device Discovery 检测到。当投影仪不连接 AMX 控制器或允许 AMX Device Discovery 检测投影仪的网络时，请设定为“关”。
投影仪名称	您可以显示个别的名称来识别网络上的投影仪。
重设	您可以将“网络”菜单功能的所有调节值返回到它们的缺省设定。 要将所有菜单项返回到它们的缺省设定，请参阅  第 37 页

^{*1}当输入数字和密码时，会显示下列软键盘。倾斜遥控器 [⊙] 按钮来将光标移动到目标键，并按下 [Enter] 按钮来输入。输入后，请按下键盘上的 [Finish] 来确认您的输入。按下键盘上的 [Cancel] 来取消您的输入。

每次选择该键时，它会设定并切换大写字母和小写字母。

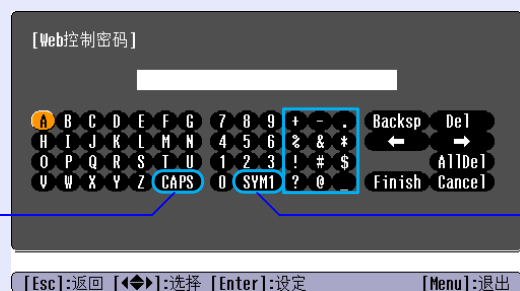

每次选择该键时，它为图文框包围的部分设定并切换符号键。



*2当邮件通知功能被设定为“开”，并且投影机进行异常/警告状态时，发送下列邮件。

对象：EPSON Projector

第一行：发生异常的投影机的名称

第二行：为发生异常的投影机设定的 IP 地址

第三行及以后各行：异常的详细信息

异常的详细信息是一个一个描述的，并且一次显示一行。下表解释消息中显示的详细信息。有关处理异常/警告的详细资料，请参阅“读懂指示灯”（ 第 40 页）。

消息	原因
Internal error	发生了内部错误。
Fan related error	发生了风扇错误。
Sensor error	发生了感应器错误。
Lamp timer failure	发生了灯泡故障。
Lamp out	发生了灯泡错误。
Lamp cover is open.	灯泡盖打开。
Internal temperature error	发生了高温错误。（过热）
High-speed cooling in progress	发生了高温警告。
Lamp replacement notification	应当更换灯泡了。
No-signal	无信号 没有向投影机输入图像信号。请检查投影机的连接状态，并确保打开了连接设备的电源。
Air Filter Replace	应当更换空气过滤器了。
No Air Filter	没有安装空气过滤器。
Low Air Flow	发生了低气流错误。
Air Flow Sensor Error	发生了风流量感应器错误。
Clean Air Filter	到了清洁空气过滤器的时候。
Low Air Flow Error	发生了低气流错误。

句子开始处的 (+) 或 (-)

(+): 投影机发生了错误

(-): 投影机的一个错误已得到处理

信息菜单（只适用于显示）

让您检视正在投影图像信号的状态和投影仪的状态。显示的菜单项根据当前正被投影的图像信号而不同，如下列屏幕截图所示。

计算机图像 / 分量视频 ▶▶

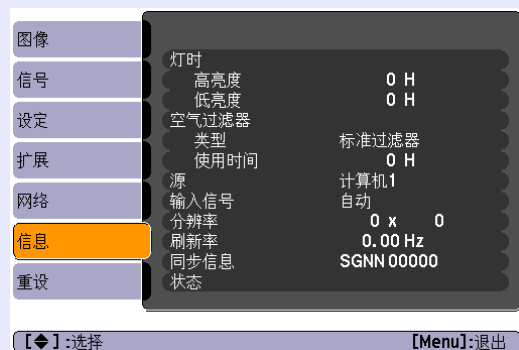

复合视频 ▶▶/S- 视频 ▶▶

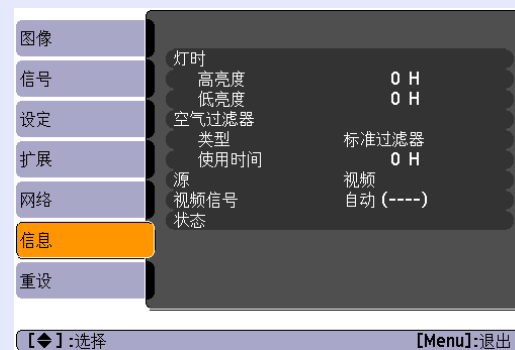

子菜单	功能
灯时	您可以显示累积的灯泡工作时间*。 当到达灯泡的寿命警告时间时，会以黄色显示相关文字。
空气过滤器	您可以显示空气过滤器的类型和累积使用时间*。 如果从“扩展”菜单将“空气过滤器设定”中的“定时提醒”设定为“开”，则当到达空气过滤器更换时间时，字符显示为黄色。
源	您可以显示当前正在投影的连接设备的输入端口名称。
输入信号	您可以根据“源”显示“信号”菜单内设定的“计算机1”或“计算机2”的内容。
分辨率	您可以显示输入分辨率。
视频信号	您可以显示“信号”菜单中设定的“视频信号”的内容。
刷新率 ▶▶	您可以显示刷新率。
同步 ▶▶ 信息	您可以显示图像信号信息。 如果要求维修，则可能需要该信息。
状态	提供关于投影仪中发生异常的信息。如需维修，此信息可能需要用到。

* 第一个10小时，累积使用时间显示为“0H”。

重设菜单



子菜单	功能
全部重设	您可以将配置菜单中的所有项目返回到缺省设定。 下列项目不返回到缺省设定：“计算机 1 输入”、“计算机 2 输入”、“用户标识”、“多功能显示屏”、“网络”菜单的所有项目（只适用于 EMP-6110）、“空气过滤器使用时间”、“灯时”和“语言”。
复位空气过滤器时间	您可以清除累积的空气过滤器使用时间，并将它返回到“0H”。当更换空气过滤器时，请重设。
灯时重设	您可以清除累积的灯时使用时间，并将它返回到“0H”。当更换灯泡时，请重设。



故障排除

下面就如何识别一些故障及出了故障如何排除进行说明。

使用帮助	39
解决问题	40
• 读懂指示灯	40
⏻ 电源指示灯发出红光	41
☀ · ↓ · ☐ 指示灯点亮 / 闪烁橙色或绿色	43
• 看了指示灯仍不明白时	45
与图像有关的问题	46
投影开始时的的问题	50
其他问题	50

投影机发生故障时，帮助功能使用在屏显示帮助您解决问题。

步骤

- 1 按下 [Help] 按钮。
显示帮助屏幕。

使用遥控器

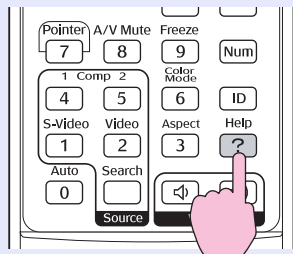

使用控制面板

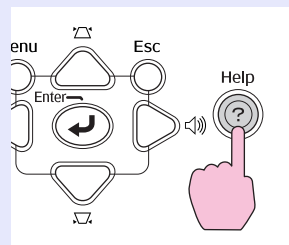

- 2 选择菜单项。

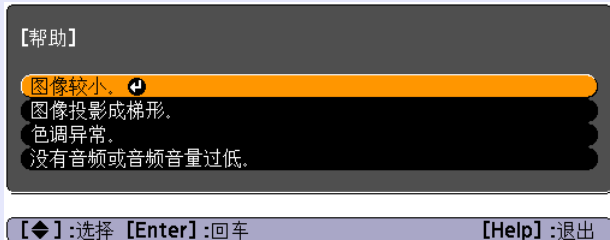

使用遥控器

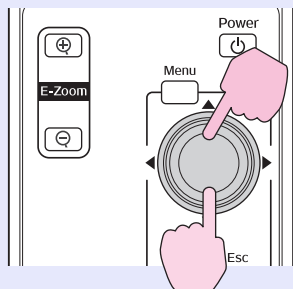

使用控制面板

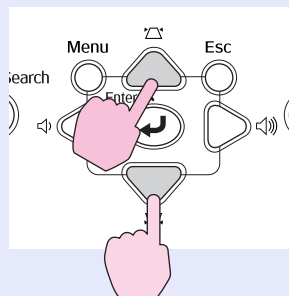

- 3 确认选择。

使用遥控器

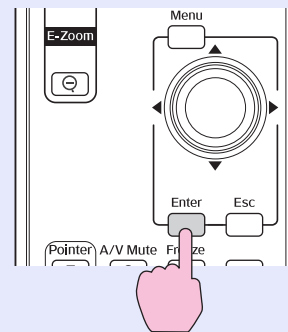

使用控制面板

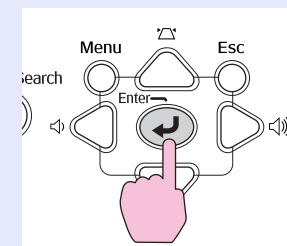

- 4 使用与步骤 2 和 3 相同的操作进入更详细的菜单项。
按 [Help] 按钮退出帮助。

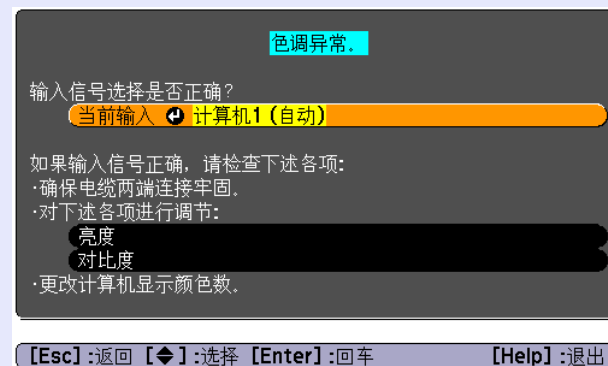

利用帮助后仍不明白时，请参阅“解决问题”（第40页）。

如果您对投影机有疑问，先检查投影机的指示灯，并参阅下面的“读懂指示灯”。

如果指示灯不能清楚地指明是什么问题，请参阅“看了指示灯仍不明白时”。👉 [第 45 页](#)

读懂指示灯

本投影机提供下面四种指示灯，它们能提醒您投影机的操作状态。

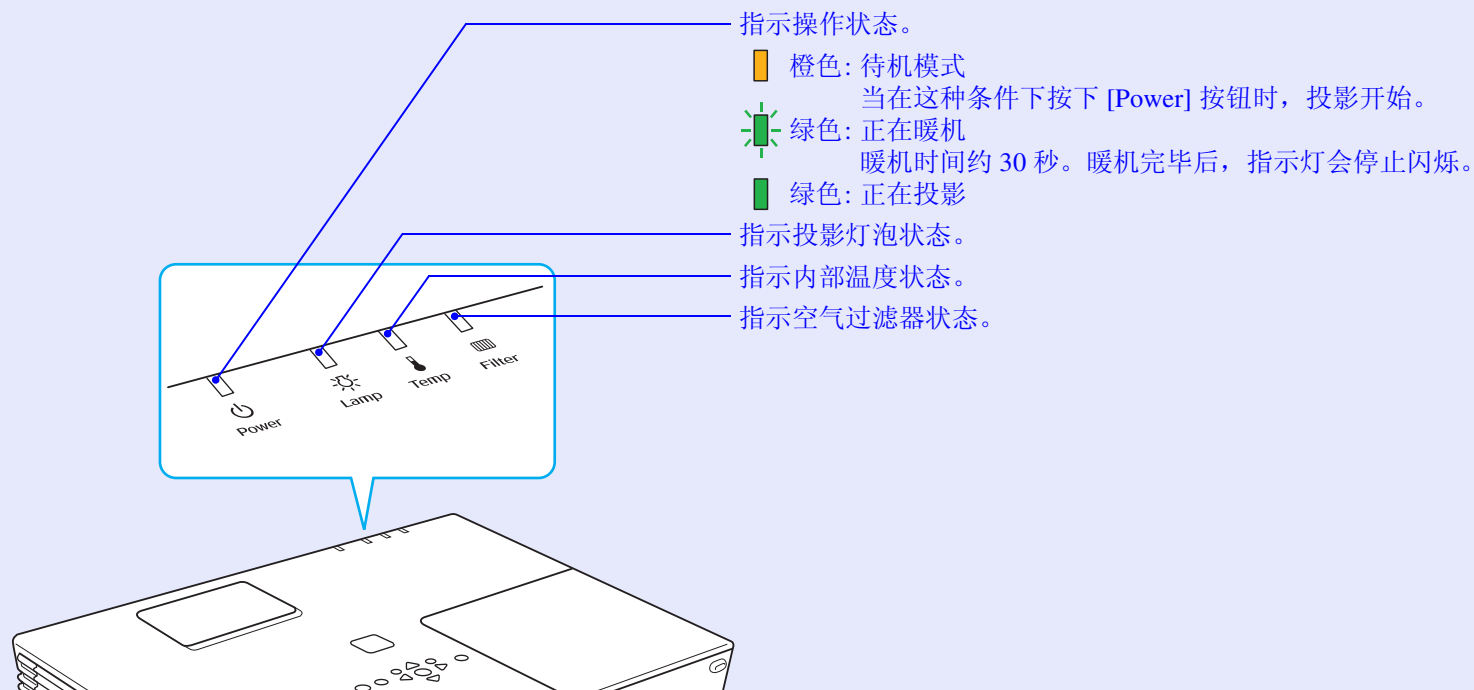

请参考下表，理解指示灯的含义及如何纠正指示灯指示的问题。

如果所有的指示灯都不亮，请检查电源线的连接是否正确，电源供电是否正常。

















有时，当电源线拔出时， 指示灯点亮一小段时间，这不是故障。



■ 电源指示灯发出红光 异常





■ : 点亮  : 闪烁 □ : 熄灭

















状态	原因	纠正方法或状态
红色  红色  红色     	内部错误	请停止使用投影机，从电源插座上拔下电源线，并与当地经销商或 支持和维修指南 中提供的最近地址联系。☛ Epson 投影机联系清单
红色  □  红色  □     	风扇错误 感应器错误	请停止使用投影机，从电源插座上拔下电源线，并与当地经销商或 支持和维修指南 中提供的最近地址联系。☛ Epson 投影机联系清单
红色  □  红色  □     	高温错误 (过热)	<p>灯泡自动熄灭并停止投影。等待约 5 分钟。约 5 分钟后投影机将切换到待机模式，所以请检查下列两点。</p> <ul style="list-style-type: none"> • 请检查空气过滤器和排气口是否清洁，投影机是否离开墙壁放置。 • 如果空气过滤器堵塞，请清洁或更换。☛ 第 54 页, 61 页 <p>如果检查了上述几点后错误继续，请停止使用投影机，从电源插座上拔下电源线，并与当地经销商或支持和维修指南中提供的最近地址联系。☛ Epson 投影机联系清单</p> <p>当在 1500 m 或更高的地方使用投影机时，请将“高海拔模式”设定为“开”。☛ 第 31 页</p> <p>注意，在超过 1500 米的海拔安装烟雾过滤器来使用投影机时，取决于环境温度，可能重复出现内部高温异常。如果发生这种情况，请将“亮度控制”设定为“低”。☛ 第 30 页</p> <p>如果高温异常持续出现，请更换烟雾过滤器。</p> <p>如果检查了上述几点后错误继续，请停止使用投影机，从电源插座上拔下电源线，并与当地经销商或支持和维修指南中提供的最近地址联系。☛ Epson 投影机联系清单</p>
红色  红色  □  □     	灯泡错误 灯泡故障 灯泡盖打开	<p>请检查下列两点。</p> <ul style="list-style-type: none"> • 拿出灯泡并检查是否碎裂。☛ 第 58 页 • 清洁空气过滤器。☛ 第 54 页 <p>如果没有破碎 → 请重新安装灯泡并打开电源。 如果错误继续 → 请用新灯泡更换并打开电源。 如果错误继续 → 请停止使用投影机，从电源插座上拔下电源线，并与当地经销商或支持和维修指南中提供的最近地址联系。☛ Epson 投影机联系清单</p> <p>如果破碎了 → 请用新灯泡更换，或者与当地经销商联系，获取更多建议。如果您自己更换灯泡，请小心避免接触玻璃碎片（在继续投影之前，您必须更换灯泡）。</p> <p>检查灯泡盖和灯泡是否安装牢固。☛ 第 58 页 如果灯泡盖或灯泡安装不牢固，则灯泡无法亮起。</p> <p>当在 1500 m 或更高的地方使用投影机时，请将“高海拔模式”设定为“开”。☛ 第 31 页</p>

■：点亮 ■：闪烁 □：熄灭











状态	原因	纠正方法或状态
<p>红色</p>    <p>红色</p>     	<p>气流感应器异常</p>	<p>请停止使用投影仪，从电源插座上拔下电源线，并与当地经销商或支持和维修指南中提供的最近地址联系。☛ Epson 投影仪联系清单</p>
<p>红色</p>  <p>红色</p>       	<p>低气流异常</p>	<p>请检查下列两点。</p> <ul style="list-style-type: none"> • 请检查空气过滤器和排气口是否清洁，投影仪是否离开墙壁放置。 • 如果空气过滤器堵塞，请清洁或更换。☛ 第 54 页, 61 页 <p>如果检查了上述几点后错误继续，请停止使用投影仪，从电源插座上拔下电源线，并与当地经销商或支持和维修指南中提供的最近地址联系。☛ Epson 投影仪联系清单</p>

■  ·  ·  指示灯点亮 / 闪烁橙色或绿色 **警告**



 : 点亮  : 闪烁  : 熄灭  : 根据投影仪状态而变化

状态	原因	纠正方法或状态
<p>红色 橙色</p>    	高温警告	<p>(这不是异常。但是，如果温度再次上升得太高，则投影会自动停止。)</p> <ul style="list-style-type: none"> 请检查空气过滤器和排气口是否清洁，投影仪是否离开墙壁放置。 如果空气过滤器堵塞，请清洁或更换。👉 第 54 页 , 61 页
<p>橙色</p>    	更换灯泡	<p>请用新灯泡更换。👉 第 58 页</p> <p>如果灯泡过了更换周期后仍继续使用该灯泡，灯泡碎裂的可能性增大。应尽快用新的灯泡更换。</p>
<p>橙色</p>    	无空气过滤器	<p>请检查空气过滤器是否安装牢固。👉 第 61 页</p> <p>如果安装了空气过滤器之后错误还持续，请停止使用投影仪，从电源插座上拔下电源线，并与当地经销商或 支持和维修指南中提供的最近地址联系。👉 Epson 投影仪联系清单</p>
<p>橙色</p>    	<p>风流量低下 (只适用于 EMP-6110)</p>	<p>如果频繁显示“空气过滤器堵塞。请清洗或更换空气过滤器。”消息，请检查下列两点。如果您继续使用投影仪，气流进一步减弱，投影仪将自动停止。</p> <ul style="list-style-type: none"> 请检查空气过滤器和排气口是否清洁，投影仪是否离开墙壁放置。 如果空气过滤器堵塞，请清洁或更换。👉 第 54 页 , 61 页 <p>如果反复清洗之后，还是频繁出现低气流异常，请更换空气过滤器。👉 第 61 页</p> <p>如果检查了上述几点后错误继续，请停止使用投影仪，从电源插座上拔下电源线，并与当地经销商或 支持和维修指南中提供的最近地址联系。👉 Epson 投影仪联系清单</p>
	更换空气过滤器	<p>如果显示“请清洗或更换空气过滤器。”消息，请清洁空气过滤器。</p> <p>如果由于香烟的烟气等原因，空气过滤器变成了褐色，并且您不能清洁干净，请用新的空气过滤器更换。</p> <p>* 只有当从“扩展”菜单将“空气过滤器设定”菜单中的“定时提醒”设定为“开”时，才显示告诉您何时更换空气过滤器的指示灯和消息。👉 第 32 页</p>

■：点亮 ■：闪烁 □：熄灭 □：根据投影仪状态而变化

状态	原因	纠正方法或状态
       	清洁空气过滤器通知	空气过滤器需要清洁。请清洁空气过滤器。  第 54 页 * 仅当“扩展”菜单“空气过滤器设定”中的“清洁通知”设为“开”时，空气过滤器清洁指示灯和讯息才显示。  第 32 页













- 如果即使所有指示灯都显示正常，投影仪也不正常工作，请参考“看了指示灯仍不明白时” ( [第 45 页](#))。
- 如果指示灯显示表格中未说明的状态时，请与当地经销商或支持和维修指南中提供的最近地址联系。  [Epson 投影仪联系清单](#)

看了指示灯仍不明白时

如果出现以下任何一项问题而看了指示灯仍不明白时，请参阅有关解决该项问题的页。



与图像有关的问题

- **不显示图像**  [第 46 页](#)
不能投影，投影区域是全黑或全蓝，等等。
- **不显示运动图像**  [第 46 页](#)
从计算机上投影出的运动图像显示为黑色，并且没有投影出任何内容。
- **投影自动停止**  [第 46 页](#)
- **显示消息“不支持。”**  [第 47 页](#)
- **显示消息“无信号。”**  [第 47 页](#)
- **图像模糊或在焦距之外**  [第 47 页](#)
- **图像中出现干扰或扭曲**  [第 48 页](#)
出现如投影干扰、图像失真或黑白花纹的问题。
- **图像被截（变大）或者变小，或者外观不合适**  [第 48 页](#)
只显示部分图像，或者图像的高度和宽度比率不正确，等等。
- **图像颜色不正确**  [第 49 页](#)
整幅图像偏紫或偏绿，图像是黑白的，颜色暗淡，等等。
(计算机监视器和 LCD 显示屏有不同的颜色再现特性，因此投影仪投影的颜色和监视器上所显示的颜色可能不完全一致，但这并不表示有问题。)
- **图像灰暗**  [第 49 页](#)
- **外部监视器上什么也不显示**  [第 49 页](#)

投影开始时的问題

- **电源打不开**  [第 50 页](#)
- **风扇噪声异常大**  [第 50 页](#)

其他问题

- **听不到声音或声音微弱**  [第 50 页](#)
- **遥控器不起作用**  [第 51 页](#)
- **即使投影仪发生异常，也收不到邮件（只适用于 EMP-6110）**  [第 51 页](#)

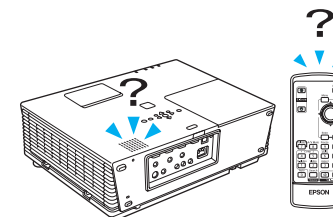

■ 与图像有关的问题

■ 不显示图像

检查	纠正方法
您按下 [Power] 按钮了吗？	请按下 [Power] 按钮打开电源。
指示灯都不亮吗？	电源线的连接不正确，或电源没有正常供电。 正确连接投影仪的电源线。👉 设定手册 请检查您的电气插座或电源是否正常工作。
启动 A/V 无声 模式了吗？	请按下遥控器上的 [A/V Mute] 按钮来取消 A/V 无声。👉 第 15 页
配置菜单设定正确吗？	重设所有设定。👉 “重设” - “全部重设” 第 37 页
投影的图像是全黑的吗？ 仅在投影计算机图像时	某些输入图像（如屏幕保护）可能全黑。
图像信号格式设定正确吗？ 只在投影视频源图像时	根据连接设备的信号更改设定。👉 “信号” - “视频信号” 第 29 页

■ 不显示运动图像

检查	纠正方法
计算机的图像信号输出到 LCD 和监视器了吗？ 仅在投影便携式计算机或 具有内置 LCD 屏幕的计算机的图像时	只更改外部输出的图像信号。👉 检查您的计算机的文件。

■ 投影自动停止

检查	纠正方法
“睡眠模式”被设定为“开”了吗？	请按下 [Power] 按钮打开电源。如果您不想使用“睡眠模式”，请将设定更改为“关”。 👉 “扩展” - “操作” - “睡眠模式” 第 31 页
安装空气过滤器了吗？	如果在没有空气过滤器的情况下使用投影仪，会显示一条消息，并且大约一分钟后电源会自动关闭。 请安装空气过滤器，然后打开投影仪。👉 第 61 页

■ 显示消息“不支持。”

检查	纠正方法
图像信号格式设定正确吗? 仅在投影视频源图像时	根据连接设备的信号更改设定。☛ “信号” - “视频信号” 第 29 页
图像信号的分辨率和刷新率与模式相符吗? 仅在投影计算机图像时	请参考计算机的文件，了解怎样更改从计算机输出的图像信号的分辨率和刷新率。☛ “受支持的监视器显示一览表” 第 73 页

■ 显示“无信号。”消息

检查	纠正方法
电缆连接正确吗?	检查投影所需的所有电缆是否已牢固连接。☛ 设定手册
选择正确的输入端口了吗?	通过按下遥控器或控制面板上的 [Source Search] 按钮来更改图像。☛ 第 12 页
计算机或视频源的电源已打开了吗?	打开设备的电源。
图像信号被输出到投影仪了吗? 仅在投影便携式计算机或具有内置 LCD 屏幕的计算机的图像时	如果图像信号只向计算机的 LCD 监视器或附属的监视器输出，则需将输出改为向外部目的地及计算机本身的监视器输出。对于某些计算机型号，当向外输出图像信号时，它们不再显示在 LCD 监视器或辅助监视器上。☛ 计算机文件，标题为“外部输出”或“连接外部监视器”之下的内容如果在投影仪或计算机电源已经打开时进行连接，将计算机图像信号切换到外部输出的 [Fn] 功能键可能不起作用。关闭投影仪和计算机的电源，然后重新打开。

■ 图像模糊或在焦距之外

检查	纠正方法
正确调节了焦距了吗?	旋转聚焦环以调节焦距。☛ 设定手册
投影距离在最佳范围内吗?	推荐的投影距离为 83 到 1469 cm。 请在该范围内安装。☛ 第 65 页
梯形失真调节值太大了吗?	降低投影角度以减小梯形校正量。☛ 设定手册
镜头上结露了吗?	如果投影仪突然从冷的环境带入暖的环境，或环境温度突然转变，可能会在镜头表面形成结露，使图像模糊。在使用投影仪前，请将它放置在室内约 1 小时。如果镜头结露，关闭投影仪并等待结露消失。









■ 图像中出现干扰或扭曲

检查	纠正方法
图像信号格式设定正确吗？ 只在投影视频源图像时	根据连接设备的信号更改设定。☛ “信号” - “视频信号” 第 29 页
电缆连接正确吗？ 使用加长电缆了吗？	检查投影所需的所有电缆是否已牢固连接。☛ 设定手册 如果使用加长电缆，电气干扰可能会影响这些信号。请使用投影仪随附的电缆检查您正在使用的电缆是否可能引起问题。
选择正确的分辨率了吗？ 仅在投影计算机图像时	设定计算机，使输出的信号与本投影仪兼容。 ☛ “受支持的监视器显示一览表” 第 73 页 ☛ 计算机文件
正确调节“同步”和“跟踪”设定了吗？ 仅在投影计算机图像时	请按下遥控器上的 [Auto] 按钮或者控制面板上的 [Enter] 按钮来执行自动调节。如果使用自动调节后图像仍未调节正确，您可以从配置菜单使用“同步”和“跟踪”功能进行调节。☛ “信号” - “跟踪”、“同步” 第 29 页





■ 图像被截（变大）或者变小，或者外观不合适

检查	纠正方法
投影出宽屏面计算机图像了吗？ 仅在投影计算机图像时	请按下遥控器上的 [Aspect] 按钮依照“一般”、“4:3”和“16:9”的顺序更改外观模式。根据分辨率更改外观模式。
图像仍被 E 变焦功能放大了吗？ 正确调节了“位置”了吗？	按下遥控器上的 [Esc] 按钮取消 E 变焦。☛ 第 18 页 请按下遥控器上的 [Auto] 按钮或者控制面板上的 [Enter] 按钮来执行投影的计算机图像的自动调节。如果使用自动调节后图像仍未调节正确，您可以从配置菜单使用“位置”功能进行调节。除了计算机图像信号，您可以通过从配置菜单上调节“位置”，从而在投影的同时调节其他信号。☛ “信号” - “位置” 第 29 页
将计算机设定为双屏幕显示了吗？ 仅在投影计算机图像时	如果在计算机控制面板的“显示属性”中启用了双屏幕显示，则投影仪只投影计算机屏幕上的约一半图像。要显示计算机屏幕上的整幅图像，请关闭双屏幕显示设定。☛ 计算机视频驱动程序文件
选择正确的分辨率了吗？ 仅在投影计算机图像时	设定计算机，使输出的信号与本投影仪兼容。 ☛ “受支持的监视器显示一览表” 第 73 页 ☛ 计算机文件

■ 图像颜色不正确

检查	纠正方法
输入信号设定与所连接设备的信号匹配吗？	请根据连接设备的信号更改下列设定。 当从连接到计算机 1 或计算机 2 的设备投影图像时  “信号” - “计算机 1/2 输入” 第 29 页 当从连接到视频或 S- 视频的设备投影图像时  “信号” - “视频信号” 第 29 页
正确地调节图像亮度了吗？	从配置菜单调节“亮度”设定。  “图像” - “亮度” 第 28 页
电缆连接正确吗？	检查投影所需的所有电缆是否已牢固连接。  设定手册
正确调节对比度  设定了吗？	从配置菜单调节“对比度”设定。  “图像” - “对比度” 第 28 页
正确调节颜色了吗？	从配置菜单调节“颜色调节”设定。  “图像” - “颜色调节” 第 28 页
正确地调节颜色深浅和色调了吗？	从配置菜单调节“颜色深浅”和“色调”设定。  “图像” - “颜色深浅”、“色调” 第 28 页
只在投影视频源图像时	

■ 图像灰暗

检查	纠正方法
正确地调节图像亮度了吗？	从配置菜单调节“亮度”和“亮度控制”设定。  “图像” - “亮度” 第 28 页  “设定” - “亮度控制” 第 30 页
正确调节对比度  设定了吗？	从配置菜单调节“对比度”设定。  “图像” - “对比度” 第 28 页
应该更换灯泡了吗？	当灯泡快到更换期时，图像会变暗，且颜色质量变差。当发生这种情况时，请用新灯泡更换。  第 58 页

■ 外部监视器上什么也不显示

检查	纠正方法
正在投影非计算机 1 端口的图像吗？	只有来自计算机 1 端口的计算机图像才能显示在外部监视器上。  第 66 页

■ 投影开始时的的问题

■ 电源打不开

检查	纠正方法
您按下 [Power] 按钮了吗？	请按下 [Power] 按钮打开电源。
指示灯都不亮吗？	电源线的连接不正确，或电源没有正常供电。 正确连接投影仪的电源线。👉 设定手册 请检查您的电气插座或电源是否工作正常
触摸电源线时指示灯是否一亮一灭？	可能是电源线接触不良，或电源线有故障。重新插好电源线。如果这还解决不了问题，请停止使用投影仪，从电源插座上拔下电源线，并与当地经销商或 支持和维修指南 中提供的最近地址联系。 👉 Epson 投影机联系清单
将操作锁设定为“全部锁定”了吗？	按住控制面板上的 [Enter] 按钮 7 秒钟，会显示一条消息，然后锁定会被解除。👉 第 24 页
选择遥控接收器的正确设定了吗？	从配置菜单上选取“遥控接收器”。👉 “设定” - “遥控接收器” 第 30 页
直接关机之后立即将电源线插回去了吗，或者关闭断路器了吗？	在“直接开机”设定为“开”的时候执行左边的操作时，不能重新打开电源。请按下 [Power] 按钮重新打开电源。

■ 风扇噪声异常大

检查	纠正方法
仅当电源开启时风扇噪声大吗？	刚开启电源时，投影仪将执行空气过滤器效率检查。此检查涉及比平常更高的速度运行风扇，从而产生较大的噪声。这是正常现象。

■ 其他问题

■ 听不到声音或声音微弱

检查	纠正方法
音频源的连接正确吗？	检查电缆是否连接到音频端口。
音量已调到最小设定了吗？	调节声音以便可以听到声音。👉 设定手册
启动 A/V 无声模式了吗？	请按下遥控器上的 [A/V Mute] 按钮来取消 A/V 无声。👉 第 15 页
音频源的设定正确吗？	在配置菜单上选取“RCA 声音切换”设定。👉 第 30 页
仅当视频设备连接到 EMP-6110 时	

■ 遥控器不起作用

检查	纠正方法
操作遥控器时，遥控发光部指向投影仪上的遥控接收器吗？	将遥控器指向遥控接收器。 遥控器的操作角度水平方向约 30，垂直方向约 15。👉 设定手册
遥控器离投影仪太远吗？	遥控器的操作范围大约 6 m。👉 设定手册
遥控接收器受到直射阳光或荧光灯强光的照射吗？	将投影仪安装在遥控接收器不会被强光照射的地方。或者从配置菜单的“遥控接收器”中将遥控接收器设定为“关”。👉 “设定” - “遥控接收器” 第 30 页
选择遥控接收器的正确设定了吗？	从配置菜单上选取“遥控接收器”。👉 “设定” - “遥控接收器” 第 30 页
电池没电或者正确插入电池了吗？	请确保正确装入了电池，或者如果必要，请用新电池更换。👉 第 57 页
按住遥控器按钮超过 30 秒了吗？	如果按住遥控器上的任何按钮超过 30 秒钟，遥控器就会停止发送信号（遥控器的睡眠模式）。如果遥控器按钮被意外按住，例如当存放在袋中或有物体置于其上时，该功能用来防止电池电力耗尽。释放按钮时，将恢复正常的遥控操作。

■ 即使投影仪发生异常，也收不到邮件（只适用于 EMP-6110）

检查	纠正方法
LAN 电缆的连接正确吗？	检查 LAN 电缆的连接是否正确。如果没有连接或者连接不正确，请重新连接。👉 第 67 页
配置菜单中的“邮件”设定正确吗？	根据配置菜单中的“邮件”设定发送异常的邮件通知。 检查是否设定正确。👉 “网络” - “邮件” 第 34 页
“待机模式”被设定为“网络 On”了吗？	要在投影仪处于待机模式中使用邮件通知功能时，请从配置菜单的“待机模式”中设定“网络 On”。👉 “扩展” - “待机模式” 第 32 页
发生致命的异常并且投影仪立即停止了吗？	当投影仪突然停止操作时，不能发送邮件。 如果异常状态继续，请与当地经销商或 支持和维修指南 中提供的最近地址联系。👉 Epson 投影仪联系清单
为投影仪供电了吗？	请检查您的电气插座或电源是否工作正常。



附录

本章就维护操作资讯加以说明以确保投影机能长时间保持最佳性能。

安装方法	53	连接 LAN 电缆（只适用于 EMP-6110）	67
清洁	54	选购件和消耗品	68
• 清洁投影机表面	54	选购件	68
• 清洁镜头盖玻璃	54	消耗品	68
• 清洁空气过滤器	54	用语解说	69
更换消耗品	57	ESC/VP21 命令一览表	71
• 更换遥控器电池	57	• 命令表	71
• 更换灯泡	58	• 电缆配线	71
灯泡更换期	58	串行连接	71
怎样更换灯泡	58	PJLink（只适用于 EMP-6110）	72
重设灯泡工作时间	60	受支持的监视器显示一览表	73
• 更换空气过滤器	61	计算机图像	73
空气过滤器的更换期	61	分量视频	73
怎样更换空气过滤器	61	复合视频 /S- 视频	73
重设空气过滤器工作时间	62	规格	74
保存用户标识	63	外形尺寸图	76
屏幕尺寸和距离	65	索引	77
连接到外部设备	66		
• 连接到外部监视器	66		
• 连接到外部扬声器（只适用于 EMP-6110）	66		

投影机支持下列四种不同的投影方法。

警告

- 从天花板（吊架）上悬挂投影机需要特殊的安装方法。如果没有正确安装，投影机可能坠落，从而造成事故和伤害。
- 如果您在吊架上使用粘合剂来防止螺丝松脱，或在投影机上使用滑润剂、油等，则投影机外壳可能裂开，可能造成投影机从吊架上坠落。这可能对吊架下的任何人造成严重人身伤害，并可能损坏投影机。
- 安装或调节吊架时，请勿使用粘合剂来防止螺丝松脱，同时请勿使用油或滑润剂等。

注意

- 请不要侧放着使用投影机。这可能造成故障。

- 从屏幕前面投影图像（前投影）

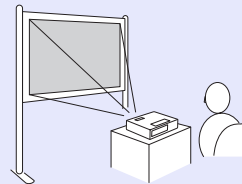

- 将投影机悬挂在天花板上，并从屏幕前面投影。（前/天花板投影）

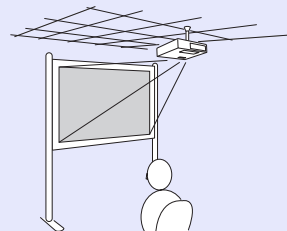

- 从半透明屏幕后面投影（后投影）

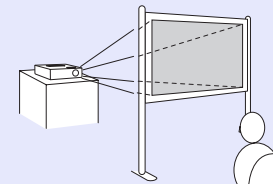

- 将投影机悬挂在天花板上，并从半透明屏幕后面投影。（后/天花板投影）

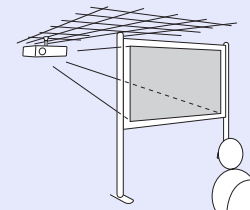

- 在天花板上悬挂投影机需要选购的吊架。👉 [第68页](#)
- 您可以通过按住遥控器上的[A/V Mute]按钮约五秒钟来如下更改设定。
“前” ↔ “前/天花板”
从配置菜单上设定“后”或“后/天花板”。
👉 [第31页](#)

投影机沾染污物或图像的显示效果变坏时，请进行清洁。

清洁投影机表面

用软布轻轻擦拭来清洁投影机的表面。

如果投影机特别脏，请将软布用含有少量中性洗涤剂的水浸湿，拧干后擦拭投影机的表面。

注意

请勿使用如蜡、酒精或稀释剂等挥发性物质清洁投影机的表面。外壳质量可能改变或变色。

清洁镜头盖玻璃

使用用来清洁玻璃的市售软布来轻轻地擦拭镜头盖玻璃。

注意

请避免用硬物擦拭镜头盖玻璃或者撞击镜头，因为镜头很容易损坏。

清洁空气过滤器

当显示下列消息时，请清洁空气过滤器。

- “空气过滤器堵塞。请清洁或更换空气过滤器。”
- “请清洁或更换空气过滤器。”
- “需要清洁空气过滤器。清洁或更换空气滤网。”

然而，如果空气过滤器因沾染香烟的烟气等而变成褐色，则不能使它清洁。在这种情况下，请用新空气过滤器更换。☞ “怎样更换空气过滤器” 第 61 页

⚠ 小心

在执行任何维护之前，从电源插座或接口块拔下电源插头。否则会有触电危险。

注意

- 如果灰尘聚集在空气过滤器上，会引起投影机内部温度上升，这会导致操作问题并缩短光学引擎的使用寿命。当显示该消息时，请立即清洁空气过滤器。
- 如果在变成褐色和沾染了烟草树脂之后您继续使用空气过滤器，则光学引擎快速退化，而且亮度下降。
- 过滤器不能放入水中清洗。请勿尝试用清洁剂或溶剂清洗过滤器。
- 使用刷子清洁过滤器时，选择软毛长的刷子，轻轻刷去过滤器上的脏物。注意，用力清洁只会使灰尘进入过滤器深处。

步骤

1 打开空气过滤器盖。

一边推空气过滤器卡爪，一边将盖拉下。

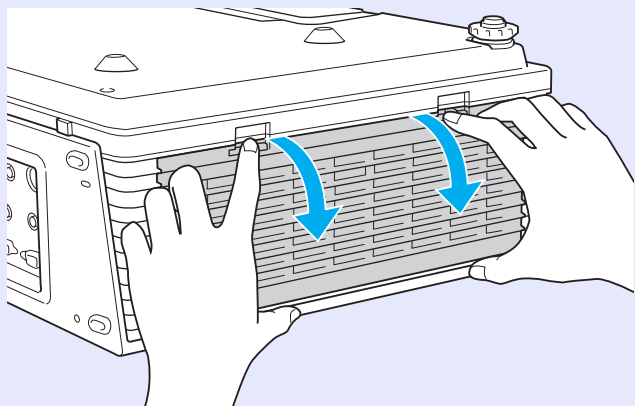

2 拆下空气过滤器。

抓住空气过滤器中央的凸起部分，并将它直接拉出。

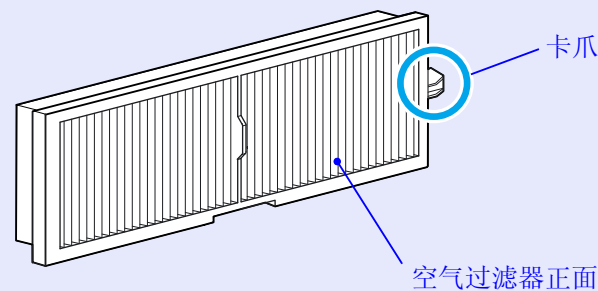
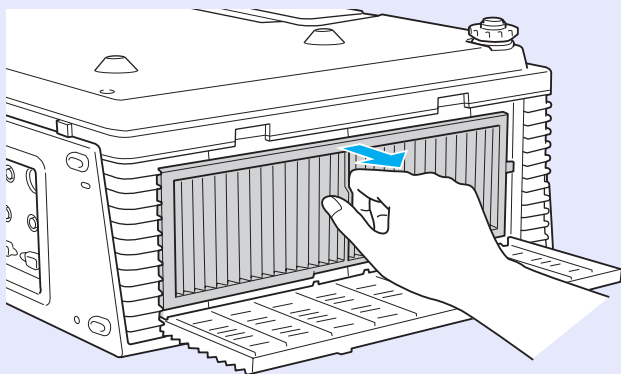

3 将空气过滤器正面向下，扣打过滤器四五下以振下灰尘。

将空气过滤器翻转过来，然后照样做，将另一面的灰尘敲下。

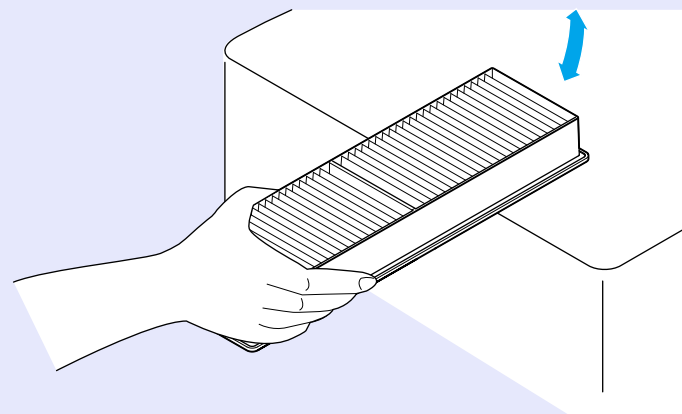

注意

- 注意，太用力敲打空气过滤器可能使过滤器变形或损坏，从而无法再使用。
- 敲打任何空气过滤器卡爪可能使过滤器变形或损坏，从而无法再使用。

- ④ 使用真空吸尘器吸掉过滤器正面的剩余灰尘。

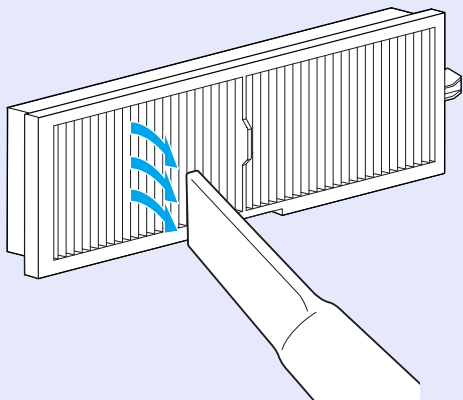

- ⑤ 安装空气过滤器。

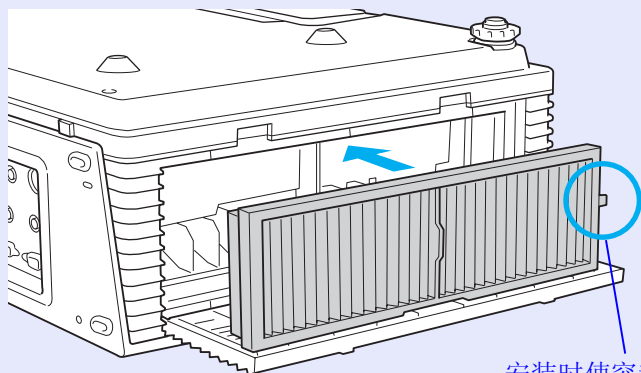

安装时使突起的棱脊
朝向投影仪的前面。

- ⑥ 关闭空气过滤器盖。
压下盖子，直至卡入到位。

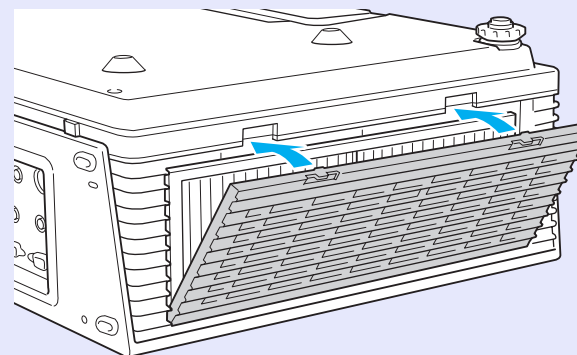

- 清洁了空气过滤器之后，请确保从配置菜单设定“复位空气过滤器时间”。☛ 第37页
- 如果即使在清洁之后也频繁地显示消息，则需要更换空气过滤器。用新的空气过滤器更换。☛ 第61页

此节解释如何更换遥控器电池、灯泡和空气过滤器。

更换遥控器电池

如果遥控器的反应滞后，或是遥控器在使用一段时间后不起作用，就可能是电池没电了。当发生这种情况时，请用新电池更换。需要时，准备两节备用的 AAA 尺寸碱性电池以备使用。

注意

在装卸电池前，请务必阅读安全使用须知/支持和维修指南。

安全使用须知

步骤

1 取下电池盖。

一边推电池仓盖卡爪，一边向上提电池仓盖。

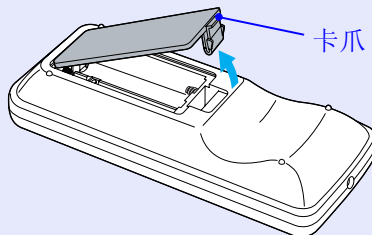

2 请用新电池更换旧电池。

小心

核对电池仓内 (+) 和 (-) 极标志的位置，以确保电池以正确的方式装入。

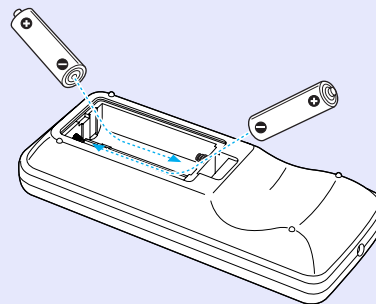

3 重新盖上电池盖。

按压电池舱盖，直至听到“喀嗒”声。

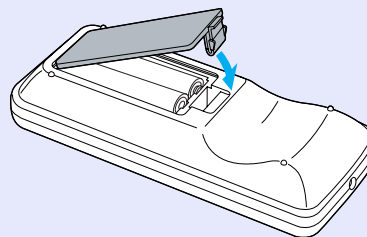

更换灯泡

■ 灯泡更换期

当出现下列情况时，应当更换灯泡了：

- 当您开始投影时，显示“更换主灯。”消息。

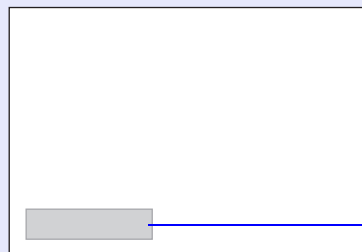

显示一条消息。

- 灯泡指示灯闪烁橙色。

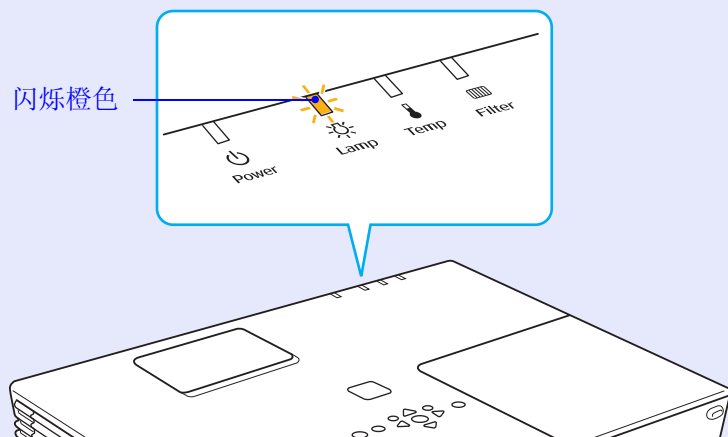

- 投影的图像变暗或开始失真

注意

- 为了保持最初的亮度和投影图像的质量，灯泡更换消息设为在下列时间周期后出现。☞“亮度控制”第30页
- 以高亮度连续使用时：约2400小时
- 以低亮度连续使用时：约2900小时
- 如果灯泡过了更换周期后仍继续使用该灯泡，灯泡碎裂的可能性增大。出现灯泡更换消息时，即使灯泡仍能工作，也请尽快用新的灯泡予以更换。
- 由于灯泡特性和使用方法的原因，灯泡可能在出现灯泡警告消息之前变暗或停止工作。您一定要有备用灯泡，以备不时之需。

■ 怎样更换灯泡

⚠ 警告

更换灯泡时，由于灯泡已经停止照明，因此有可能破碎。如果更换吊在天花板上的投影仪的灯泡，您应该总是假设灯泡已经碎裂，您应站在灯泡盖侧面，而不是它的下面。轻轻取下灯泡盖。打开灯泡盖时，可能有小块玻璃掉出。如果有玻璃碎片进入眼中或口中，请立即就医。

⚠ 小心

打开灯泡盖之前，请等待片刻，直到灯泡充分冷却。如果灯泡仍是热的，则可能造成灼伤或其他人身伤害。关闭电源后，大约需要1小时灯泡才能充分冷却。

步骤

1 关闭了投影仪的电源，并且确认蜂鸣器嘟嘟地响了两次后，请断开电源线。

2 等待灯泡冷却下来，然后从投影仪表面拆下灯泡盖。通过将新灯泡附带的螺丝刀插入灯泡盖的侧钮内，打开灯泡盖，并在不拿掉螺丝刀的情况下卸下灯泡盖。

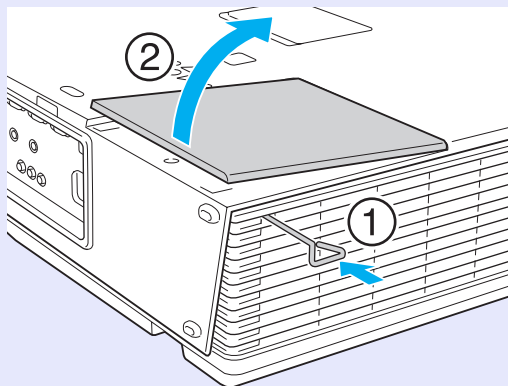

3 松开两颗灯泡固定螺丝。

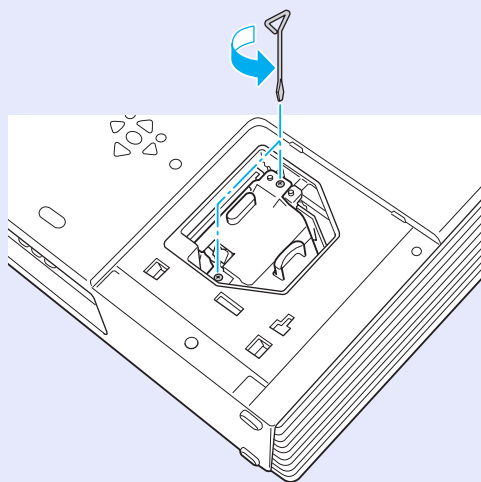

4 拉出旧灯泡。
如果灯泡破碎了，请用新灯泡更换，或者与当地经销商联系，获取更多建议。如果自己更换灯泡，请小心玻璃碎片。

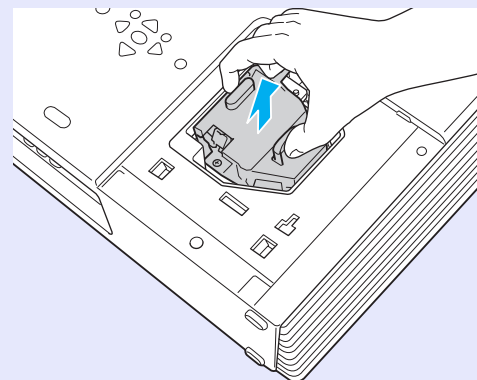

5 装上新的灯泡。
插入新的主灯，将主灯正确安装到位，完全插入主灯后，拧紧这两颗螺丝。

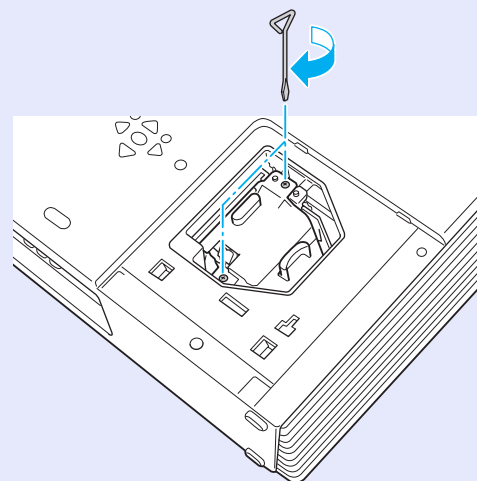

6 重新盖上灯泡盖。

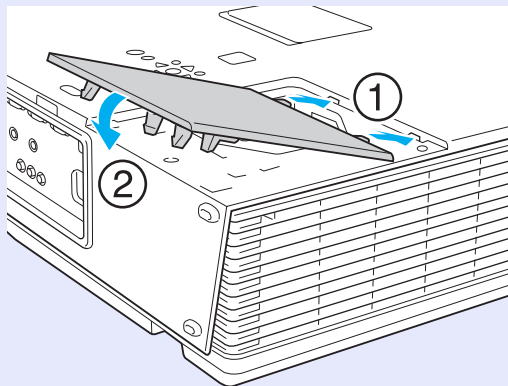

注意

- 请确保牢固地安装灯泡。为安全起见，一旦拆下灯泡盖，灯泡就会自动熄灭。如果灯泡或灯泡盖安装不正确，则灯泡电源无法接通。
- 本产品中的灯泡组件含有水银 (Hg)。请咨询当地有关处理或再生的规定。不要将其与普通家用废品一起处理。

■ 重设灯泡工作时间

投影仪记录灯泡接通时间，当需要更换灯泡时，便以消息和指示灯通知您。更换灯泡后，请确保从配置菜单重设灯时。👉 第 37 页



只在更换灯泡之后重设灯泡工作时间，否则无法正确显示灯泡的更换期。

更换空气过滤器

■ 空气过滤器的更换期

当出现下列情况时，应当更换空气过滤器了：

- 烟草树脂等使空气过滤器变成褐色。
- 即使已经清洁了空气过滤器，仍然频繁显示“空气过滤器堵塞。请清洗或更换空气过滤器。”消息。

■ 怎样更换空气过滤器

即使投影机悬挂在天花板上，也可以更换空气过滤器。

步骤

1 关闭了投影机的电源，并且确认蜂鸣器嘟嘟地响了两次后，请断开电源线。

2 打开空气过滤器盖。
一边推空气过滤器卡爪，一边将盖拉下。

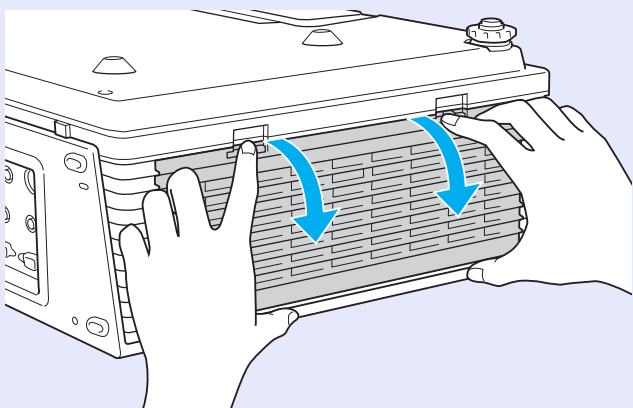

3 拆下空气过滤器。
抓住空气过滤器中央的凸起部分，并将它直接拉出。

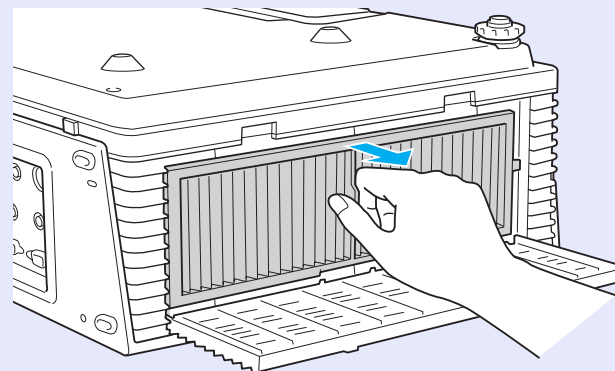

4 安装新的空气过滤器。

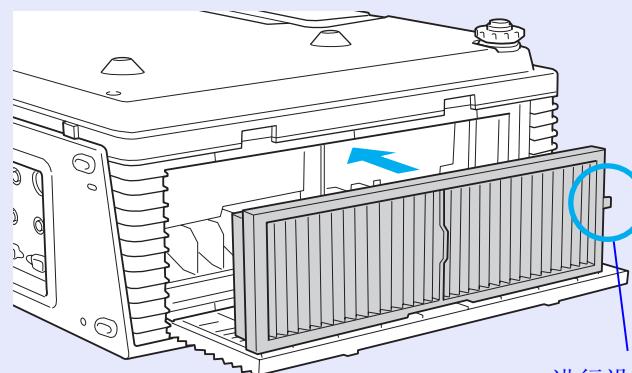

进行设定，使投影棱脊线指向投影仪的前面。

5

关闭空气过滤器盖。

按压盖，直至听到“喀嗒”声。

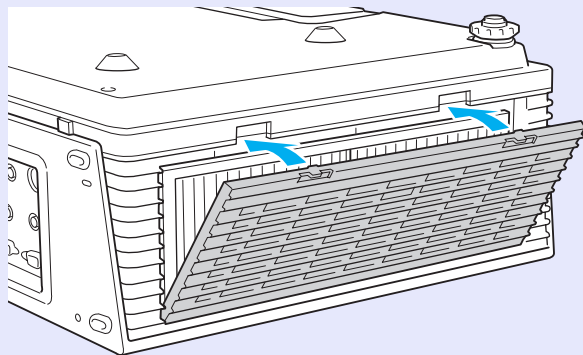

- 请确保已安装空气过滤器。如果在没有空气过滤器的情况下使用投影仪，会显示一条消息，并且大约一分钟后电源会自动关闭。
- 请按当地的法规正确地处理用过的空气过滤器。
框架部分的材料质量：PP
过滤器部分的材料质量：PP·PET

■ 重设空气过滤器工作时间

当接通了空气过滤器时，投影仪保持空气过滤器使用时间的累计，当需要更换空气过滤器时，便以消息和指示灯通知您。更换了空气过滤器之后，请确保从配置菜单复位空气过滤器时间。

☛ 第 37 页



- 除非更换或清洁空气过滤器，否则请不要复位空气过滤器工作时间。
- 如果从配置菜单的“空气过滤器设定”内将“定时提醒”设定为“关”，则即使到了应该更换空气过滤器的时间，投影仪也不通知您更换。

您可以将现在投影的图像作为用户标识保存。



当保存一个用户标识时，前一个用户标识被删除。

步骤

1

投影您喜欢用作用户标识的图像，然后请按下 [Menu] 按钮。

使用遥控器

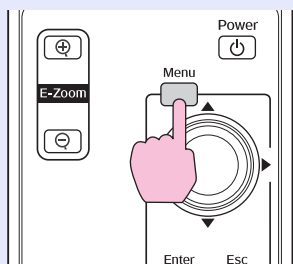

使用控制面板

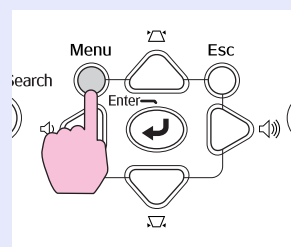

2

从配置菜单选择“扩展”-“用户标识”。☞“使用配置菜单”第 27 页



检查您可以使用的按钮，和菜单下面指示栏上进行的操作。



- 如果将“密码保护”的“用户标识保护”功能设定为“开”，则显示一条消息，并且不能更改用户标识。您可以将“用户标识保护”设定为“关”之后进行更改。☞第 22 页
- 执行任何梯形校正、E-zoom、外观、或逐行时，选择“用户标识”将取消执行的功能。

3

当显示“是否接受当前图像作为用户标识？”时，请选择“是”。



当按下遥控器或控制面板上的 [Enter] 按钮时，则当屏幕切换到图像信号的分辨率时，屏幕尺寸可能根据信号而改变。

- 4 保存图像并显示选取框。移动此框，以便选择要用作用户标识的图像部分。



使用遥控器

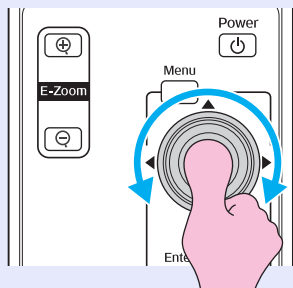

使用控制面板

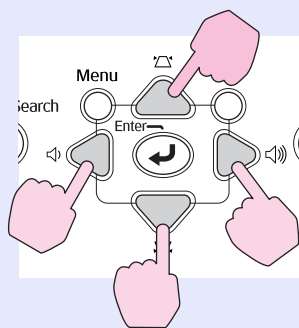

- 5 当显示“是否选择该图像？”时，请选择“是”。

- 6 从变焦设定屏幕选择变焦率。

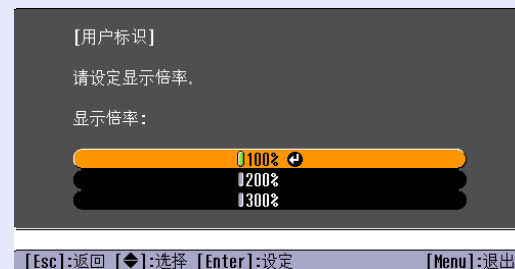

- 7 当显示“是否将图像保存为用户的 LOGO？”消息时，请选择“是”。

该图像被保存。保存图像之后，显示“完成”消息。



- 保存用户标识可能需要约15秒。保存时，请不要使用投影仪或者任何连接的设备，否则可能发生故障。
- 用户标识一旦被保存，标识就不会回到缺省状态。



您可以高达400×300点的尺寸保存。

请参阅下表，选择投影仪的最佳位置。这些值仅作参考。

单位：cm

4:3 屏幕尺寸		投影距离 [Ⓐ]		镜头中心到屏幕底部之间的距离 [Ⓑ]
		最小 (变焦调节广角)	最大 (变焦调节望远)	
30"	61 × 46	83 至 139		4
40"	81 × 61	114 至 189		6
50"	100 × 76	144 至 238		7
60"	120 × 90	174 至 287		8
80"	160 × 120	235 至 386		11
100"	200 × 150	296 至 484		14
120"	240 × 180	357 至 583		17
150"	300 × 230	449 至 730		21
200"	410 × 300	601 至 977		28
300"	610 × 460	906 至 1469		42

单位：cm

16:9 屏幕尺寸		投影距离 [Ⓐ]		镜头中心到屏幕底部之间的距离 [Ⓑ]
		最小 (变焦调节广角)	最大 (变焦调节望远)	
30"	66 × 37	90 至 152		2
40"	89 × 50	124 至 205		2
50"	110 × 62	157 至 259		3
60"	130 × 75	190 至 313		3
80"	180 × 100	256 至 420		5
100"	220 × 120	323 至 527		6
120"	270 × 150	389 至 635		7
150"	330 × 190	489 至 796		8
200"	440 × 250	655 至 1064		11
250"	550 × 310	821 至 1332		14

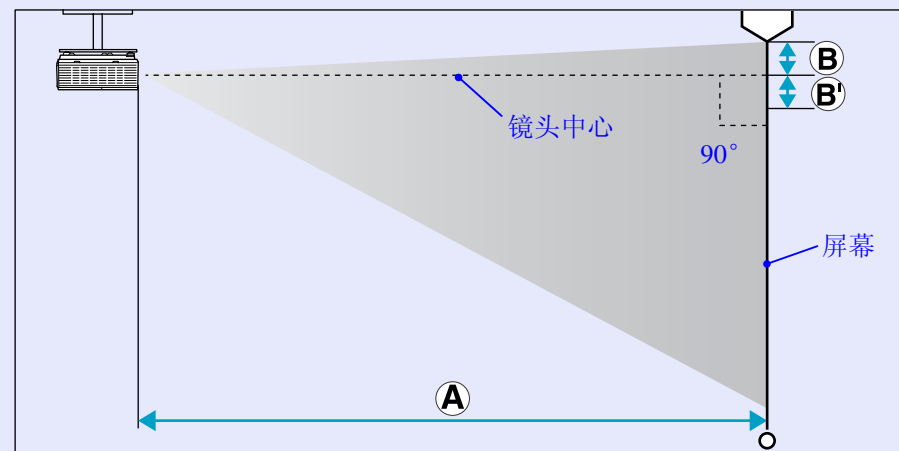
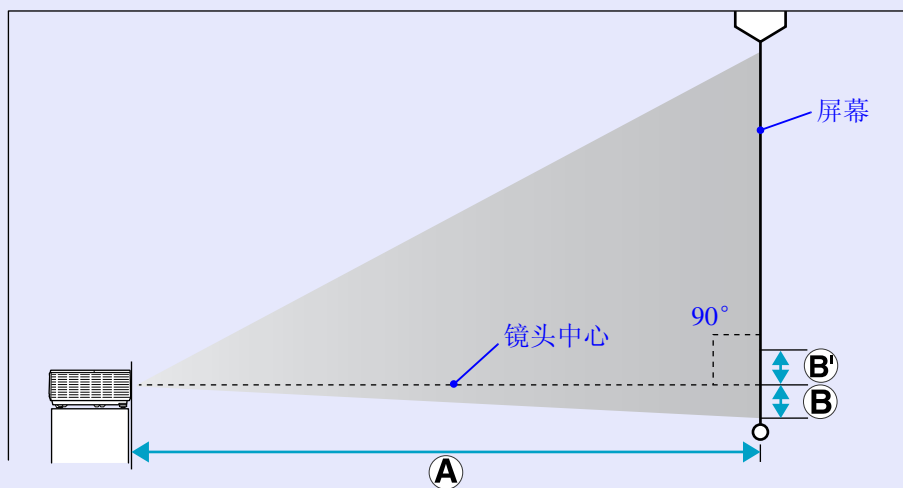

连接到外部监视器

输入到计算机 1 端口的计算机图像可以显示在与该投影机相连的外部监视器和屏幕上。这表示当您进行上演时，即使看不到屏幕，也可以在外部监视器上检查投影的图像。
使用监视器随附的电缆连接到外部监视器。

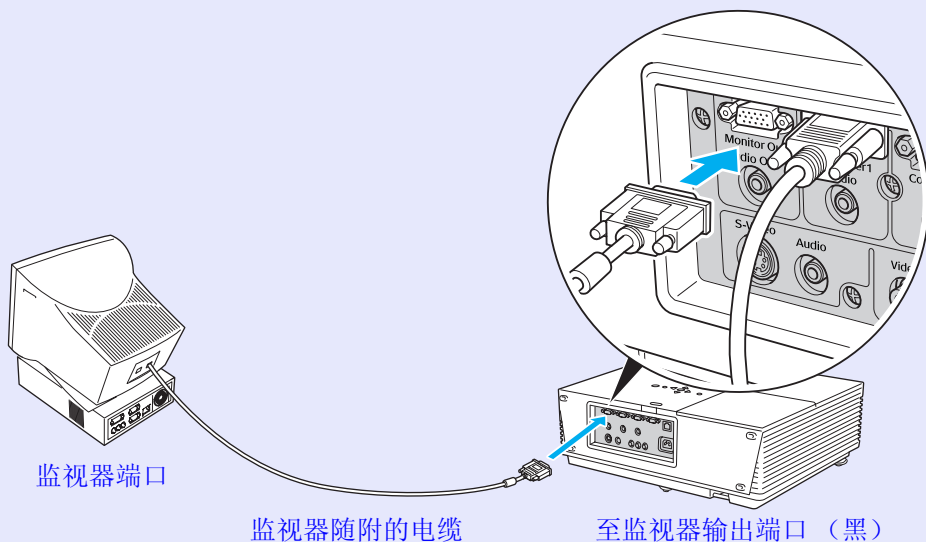

- 连接到计算机 2 端口、视频端口和 S- 视频端口的分量视频信号和设备不能被输出到外部监视器。
- 梯形校正的定位规、配置和帮助画面等不输出到外部监视器。

连接到外部扬声器（只适用于 EMP-6110）

您可以将带有内置放大器的扬声器连接到投影机的音频输出端口上，享受更丰富的声音。
使用市售的音频电缆连接（针式插头 ↔ 3.5 mm 立体声微型插头等）。请使用与外部扬声器上的连接器兼容的音频电缆。

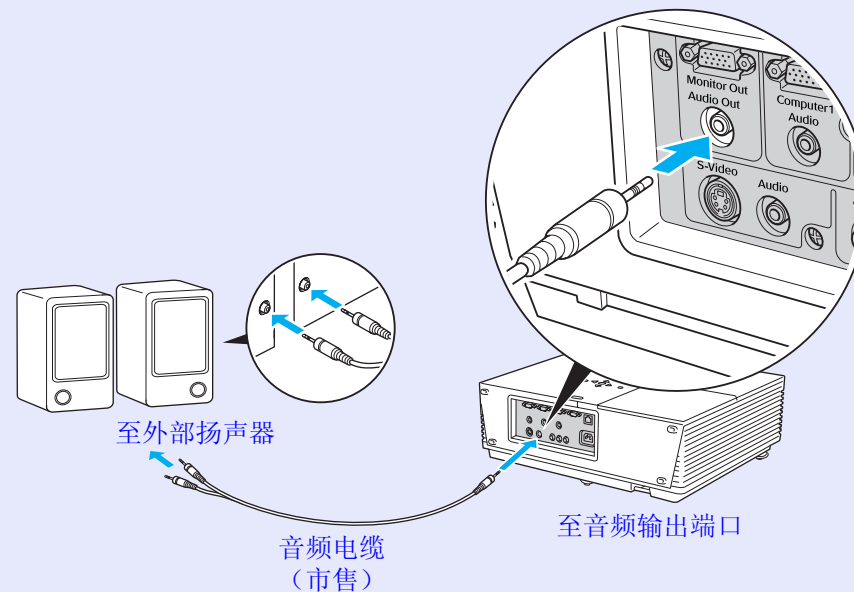

当音频电缆插头插入到音频输出端口时，音频切换到外部目标，而且音频不再从投影机的内置扬声器发出。

连接 LAN 电缆（只适用于 EMP-6110）



使用市售的 100baseTX 或 10baseT 型 LAN 电缆连接。

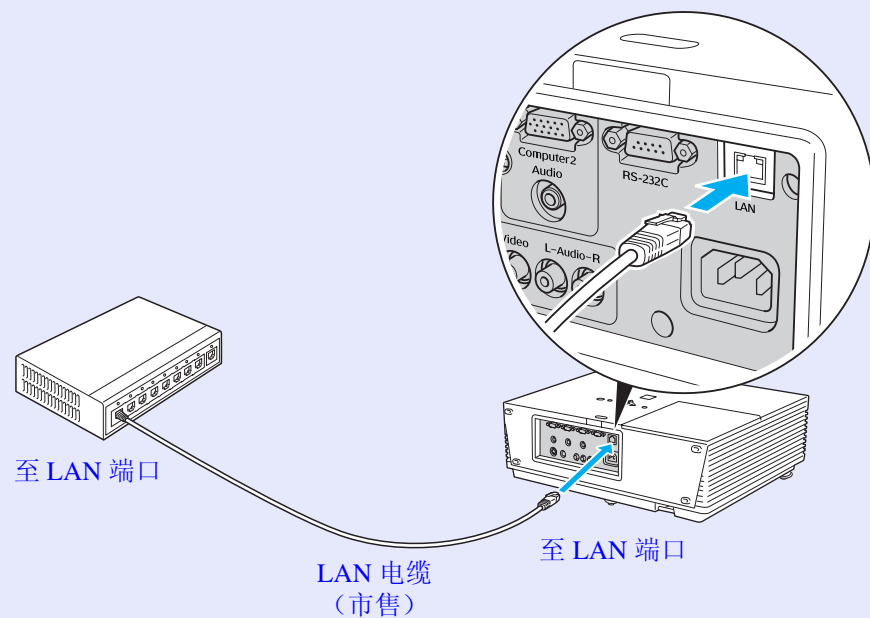

注意

要防止发生故障，请使用第 5 级屏蔽 LAN 电缆。

以下选购件清单于 2008 年 1 月之前有现货。附件详细信息如有变更，恕不另行通知，而且根据购买国家的不同，可用性可能不同。

■ 选购件

60" 便携式屏幕 ELPSC07
80" 便携式屏幕 ELPSC08
100" 屏幕 ELPSC10
便携式卷筒屏幕（长宽比 ▶4:3）

50" 便携式屏幕 ELPSC06
这是一种携带方便的小型屏幕（长宽比 4:3）。

HD-15 电缆 ELPKC02
（1.8 m - 用于微型 D-Sub 15 针 / 微型 D-Sub 15 针）
这是与投影机随附的计算机电缆相同的 PC 电缆。

HD-15 电缆 ELPKC09
（3 m - 用于微型 D-Sub 15 针 / 微型 D-Sub 15 针）
HD-15 PC 电缆 ELPKC10
（20 m - 用于微型 D-Sub 15 针 / 微型 D-Sub 15 针）
这是投影机随附的计算机电缆长度不够时所用的延长电缆。

分量视频电缆 ELPKC19
（3 m - 用于微型 D-Sub 15 针 / RCA 凸 × 3）
用来连接分量视频 ▶ 源。

吊管 370 mm（银色）* ELPFP04
吊管 570 mm（银色）* ELPFP05
吊管 770 mm（银色）* ELPFP06
吊管 450 mm（银色）* ELPFP11
吊管 700 mm（银色）* ELPFP12
将投影机安装在较高的天花板上时使用。

吊架 * ELPMB07
吊架（用作吊板）* ELPMB21
将投影机安装在天花板上时使用。

吊盘 * ELPFC03
将投影机安装在较高的天花板上时使用。

* 从天花板上悬吊投影机需要特殊的安装方法。如果您想使用该安装方法，请与当地经销商或 [支持和维修指南](#) 中提供的最近地址联系。🔍 [Epson 投影机联系清单](#)

■ 消耗品

灯泡部件 ELPLP45
用于更换寿命已到灯泡。

空气过滤器（高性能）ELPAF11
（用来过滤一般灰尘、尘雾和粉笔灰）
空气过滤器（烟）ELPAF12
（用来过滤香烟的烟气）
用作空气过滤器的替换。根据投影机从这两种类型中选择一种。

这部分解释投影仪使用的易懂的用语以及本手册的正文中没有解释的难懂的用语。有关详细资料，请参考其他市售的出版物。

AMX Device Discovery	AMX Device Discovery 是由 AMX Corporation 所开发的系统设置技术。使用 AMX 控制系统，可方便地设置系统中要控制的设备。 Epson 采纳了此技术的协议，并实现了可启用（开启）此协议功能的设定。 有关详情，请参阅 AMX 网站。 URL http://www.amx.com/
HDTV	高清晰度电视 (High-Definition Television) 的缩写，指能满足下列条件的高清晰度系统。 垂直分辨率为 720p 或 1080i，或者更高（p = 逐行，i = 隔行） • 16:9 的屏幕长宽比 • 杜比数字 音频接收和重放（或输出）
SDTV	标准清晰度电视 (Standard Definition Television) 的缩写，它指不能满足 HDTV 高清晰度电视要求的标准电视系统。
SNMP	简单网络管理协议 (Simple Network Management Protocol) 的缩写，这是用来监视和控制连接到 TCP/IP 网络的装置（例如路由器和计算机）的协议。
S- 视频	指亮度分量和颜色分量分开的视频信号，能提供更佳的图像质素。 指由两个独立的信号组成的图像：Y（亮度信号）和 C（颜色信号）。
sRGB	国际色彩分隔标准，其制订方式是视频设备再现的色彩可以很容易地用计算机操作系统 (OS) 和互联网处理。如果连接的信号源有 sRGB 模式，请将投影仪和所连接的信号源都设为 sRGB。
SVGA	指 IBM PC/AT 兼容计算机的一种视频信号，800 点（水平）× 600 点（垂直）的分辨率。
SXGA	指 IBM PC/AT 兼容计算机的一种视频信号，1280 点（水平）× 1024 点（垂直）的分辨率。
VGA	指 IBM PC/AT 兼容计算机的一种视频信号，640 点（水平）× 480 点（垂直）的分辨率。
XGA	指 IBM PC/AT 兼容计算机的一种视频信号，1024 点（水平）× 768 点（垂直）的分辨率。
长宽比	指图像的纵长和横长的比例。HDTV 图像的长宽比为 16:9，图像被拉长。标准图像的长宽比为 4:3。
杜比数字	由 Dolby Laboratories 开发的一种声音格式。普通的立体声是使用两个扬声器的 2 声道格式。杜比数字则是 6 声道（5.1 声道）系统，它在普通的立体声基础上添加了一个中置扬声器、两个后置扬声器和一个超低音扬声器。
对比度	增强或削弱图像的明暗差别，可以使文字和图案显得更清晰或者变得更柔和。这种图像调节特性称为“对比度调节”。
分量视频	指亮度分量和颜色分量分开的视频信号，能提供更佳的图像质素。 指由三种独立的信号组成的图像：Y（亮度信号）、Pb 及 Pr（色差信号）。
复合视频	这是将视频的亮度信号和彩色信号混合在一起的视频信号。普通家用视频设备使用的信号类型（NTSC、PAL 和 SECAM 制式）。 颜色条中所含的载波信号 Y（亮度信号）和色度（颜色）信号叠加形成单一信号。
隔行	一种图像扫描的方法。这种扫描方法将图像资料分成细的水平线，按从左到右、从上到下的顺序在屏幕上显示这些水平线。偶数线和奇数线交替显示。
跟踪	从计算机输出的信号有特定的频率。投影仪的频率与该频率不一致时，图像品质就不佳。使这些信号在频率（信号中的波峰数）上取得一致称为“跟踪”。跟踪不良时，信号中就会出现较宽的纵向条纹。
逐行	一种图像扫描方法。单帧图像的图像资料从上到下按顺序扫描，以建立单帧图像。

刷新率	显示器的发光元件在极短时间内保持相同的亮度和色彩。为此，图像必须每秒钟扫描多次以便刷新发光元件。每秒钟的刷新操作次数称为“刷新率”，以赫兹 (Hz) 表示。
同步	从计算机输出的信号有特定的频率。投影仪的频率与该频率不一致时，图像品质就不佳。使两者信号在相位（波峰和波谷的相对位置）上取得一致称为“同步”。信号不同步时，投影图像上就会出现闪烁、模糊不清和横向干扰。
压缩模式	在该模式，16:9 模式的宽屏幕图像的水平方向被压缩，使其以 4:3 格式的图像储存在录制介质上。 当通过投影仪以压缩模式播放这些图像时，图像会恢复到原来的 16:9 格式。

命令表

当电源打开命令发送到投影仪上时，电源打开，并且投影仪进入暖机模式。当投影仪电源已经打开时，返回冒号“:” (3Ah)。

当输入命令时投影仪执行该命令并返回“:”，然后接受下一个命令。

如果正在执行的命令异常终止，则输出错误消息，并返回“:”。

项目		命令	
电源开 / 关	开	PWR ON	
	关	PWR OFF	
信号选择	视频	SOURCE 41	
	S- 视频	SOURCE 42	
A/V 无声开 / 关	开	MUTE ON	
	关	MUTE OFF	
A/V 无声选择	黑	MSEL 00	
	蓝	MSEL 01	
	标识	MSEL 02	
项目		命令	
信号选择	计算机 (自动)	SOURCE 1F	SOURCE 2F
	计算机	SOURCE 11	SOURCE 21
	分量视频	SOURCE 14	SOURCE 24

*在每个命令和传输的末尾添加一个回车 (CR) 代码 (0Dh)。

电缆配线

串行连接

- 连接器形状 : D-Sub 9- 针 (凸)
- 投影仪输出连接器 : RS-232C

< 投影仪侧 >



< 计算机侧 >

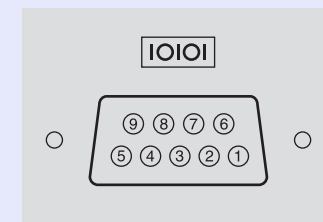

< 投影仪侧 >

(PC 串行电缆)

< 计算机侧 >

GND	5	—————	5	GND
RD	2	←————	3	TD
TD	3	————→	2	RD
DTR	4	————→	6	DSR
DSR	6	←————	4	DTR

信号	功能
GND	信号线接地
TD	传输数据
RD	接收数据
DSR	数据设定就绪
DTR	数据终端就绪

PJLink Class 1 是由日本商务机器和信息系统行业公会（JBMA, Japan Business Machine and Information System Industries Association）制定的一种标准协议，用来控制网络兼容的投影仪，这是他们投影仪控制协议标准化工作的一部分。

该投影仪符合 JBMA 制定的 PJLink Class 1 标准。

它符合 PJLink Class 1 定义的所有命令（除了下列命令之外），这种一致性已经过 PJLink 标准适用性验证的确认。

有关 PJLink 的详情，请参考 Japan Business Machine and Information System Industries Association (JBMA) 的网站。

URL <http://pjlink.jbma.or.jp/english/>

■ “制造商名称信息查询”显示的制造商名称
EPSON

■ “产品名称信息查询”显示的产品名称
EMP-6110

■ 非兼容命令

	功能	PJLink 命令
无声设定	图像无声设定	AVMT 11
	图像无声取消	AVMT 10
	音频无声设定	AVMT 21
	音频无声取消	AVMT 20
无声状态查询	正常（只有图像无声）	AVMT=11
	正常（只有音频无声）	AVMT=21

■ 输入 PJLink 定义的名称和相应的投影仪连接器

输入连接器	PJLink 命令
计算机 1	INPT 11
计算机 2	INPT 12
视频	INPT 21
S- 视频	INPT 22

■ 计算机图像

信号	刷新率 ▶ (Hz)	分辨率 (点)	用于外观显示的 像素数 (点)
VGA▶	60/72/75/85, iMac*	640 × 480	1024 × 768
SVGA▶	56/60/72/75/85, iMac*	800 × 600	1024 × 768
XGA▶	60/70/75/85, iMac*	1024 × 768	1024 × 768
SXGA▶	70/75/85	1152 × 864	1024 × 768
SXGA	60/75/85	1280 × 960	1024 × 768
SXGA	60/75/85	1280 × 1024	960 × 768
UXGA	60	1600 × 1200	1024 × 768
MAC13"		640 × 480	1024 × 768
MAC16"		832 × 624	1024 × 768
MAC19"		1024 × 768	1024 × 768
MAC19"	60	1024 × 768	1024 × 768
MAC21"		1152 × 870	1016 × 768
SDTV▶ (480i)	60	720 × 480	1024 × 768
SDTV (576i)	50	720 × 576	1024 × 768
SDTV (480p)	60	720 × 480	1024 × 768
SDTV (576p)	50	720 × 576	1024 × 768
HDTV▶ (720p)	50/60	1280 × 720	1024 × 576
HDTV(1080i)	50/60	1920 × 1080	1024 × 576

*如果本机没有 VGA 输出端口，就不可能连接。

即使输入了非上述的信号时，也可能投影出图像。但是，并非所有的功能都支持这样的信号。

■ 分量视频

信号	刷新率 ▶ (Hz)	分辨率 (点)	
		长宽比 ▶ 4:3	长宽比 16:9
SDTV▶ (480i)	60	1024 × 768	1024 × 576
SDTV (576i)	50	1024 × 768	1024 × 576
SDTV (480p)	60	1024 × 768	1024 × 576
SDTV (576p)	50	1024 × 768	1024 × 576
HDTV▶ (720p) 16:9	50/60	1024 × 768	1024 × 576
HDTV(1080i) 16:9	50/60	1024 × 768	1024 × 576

■ 复合视频 /S- 视频

信号	刷新率 ▶ (Hz)	分辨率 (点)	
		长宽比 ▶ 4:3	长宽比 16:9
TV (NTSC)	60	1024 × 768	1024 × 576
TV (PAL, SECAM)	50	1024 × 768	1024 × 576

产品名称	多媒体投影机 EMP-6110		多媒体投影机 EMP-6010
外形尺寸	465 (宽) × 146 (高) × 340 (长) mm (不包括撑脚)		
面板尺寸	0.8"		
显示方式	多晶硅 TFT 有源矩阵		
分辨率	786432 像素 XGA [™] (1024 (宽) × 768 (高) 点) × 3		
焦距调节	手动		
变焦调节	手动 (约 1:1.6)		
灯泡	UHE 灯泡, 230 W, 型号: ELPLP45		
最大音频输出	5W 单声道		1W 单声道
扬声器	1		
电源	100 至 240 V AC ± 10%, 50/60 Hz 3.8 至 1.7 A		
功耗	100 至 120 V 地区	操作: 331 W 待机功耗 (网络无效): 0.4 W 待机功耗 (网络有效): 10.4 W	
	220 至 240 V 地区	操作: 316 W 待机功耗 (网络无效): 0.7 W 待机功耗 (网络有效): 9.2W	
操作高度	海拔 0 到 3048 m		
操作温度	0 至 +40 °C (无结露)		
存放温度	-10 至 +60 °C (无结露)		
质量	约 7 Kg		
连接器	计算机 1 端口	1	微型 D-Sub 15 针 (凹) 蓝色
	音频端口	1	立体声微型插孔
	计算机 2 端口	1	微型 D-Sub 15 针 (凹) 蓝色
	音频端口	1	立体声微型插孔
	S- 视频端口	1	微型 DIN 4 针
	音频端口	1	立体声微型插孔
	视频端口	1	RCA 针状插孔
	音频端口	1	RCA 针状插孔
	RS-232C 端口	1	微型 D-Sub 9 针 (凸)
	LAN 端口	1	RJ45
	监视器输出端口	1	微型 D-Sub 15 针 (凹) 黑色
	音频输出端口	1	立体声微型插孔



本投影机使用 Pixelworks DNX[™] IC 芯片。

倾斜角度

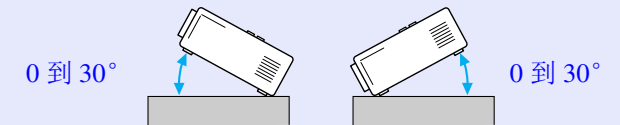

如果使用投影机时其倾斜角度超过 30°，可能会损坏投影机并造成事故。

根据设计，此产品还适用于相位间电压为 230V 的 IT 配电系统。

* 在海拔 1500 到 3048 m 处，当“亮度控制”设定为“高”时，操作温度为 0 到 +35C。

DECLARATION of CONFORMITY

According to 47CFR, Part 2 and 15
Class B Personal Computers and Peripherals; and/or
CPU Boards and Power Supplies used with Class B
Personal Computers

We : Epson America, Inc.
Located at : 3840 Kilroy Airport Way
MS: 3-13
Long Beach, CA 90806
Tel : 562-290-5254

Declare under sole responsibility that the product identified herein, complies with 47CFR Part 2 and 15 of the FCC rules as a Class B digital device. Each product marketed, is identical to the representative unit tested and found to be compliant with the standards. Records maintained continue to reflect the equipment being produced can be expected to be within the variation accepted, due to quantity production and testing on a statistical basis as required by 47CFR 2.909. Operation is subject to the following two conditions :

Trade Name : EPSON
Type of Product : Projector
Model : EMP-6110

**FCC Compliance Statement
For United States Users**

This equipment has been tested and found to comply with the limits for a Class B digital device, pursuant to Part 15 of the FCC Rules. These limits are designed to provide reasonable protection against harmful interference in a residential installation. This equipment generates, uses, and can radiate radio frequency energy and, if not installed and used in accordance with the instructions, may cause harmful interference to radio or television reception. However, there is no guarantee that interference will not occur in a particular installation. If this equipment does cause interference to radio and television reception, which can be determined by turning the equipment off and on, the user is encouraged to try to correct the interference by one or more of the following measures.

- Reorient or relocate the receiving antenna.
- Increase the separation between the equipment and receiver.
- Connect the equipment into an outlet on a circuit different from that to which the receiver is connected.
- Consult the dealer or an experienced radio/TV technician for help.

WARNING

The connection of a non-shielded equipment interface cable to this equipment will invalidate the FCC Certification or Declaration of this device and may cause interference levels which exceed the limits established by the FCC for this equipment. It is the responsibility of the user to obtain and use a shielded equipment interface cable with this device. If this equipment has more than one interface connector, do not leave cables connected to unused interfaces. Changes or modifications not expressly approved by the manufacturer could void the user's authority to operate the equipment.

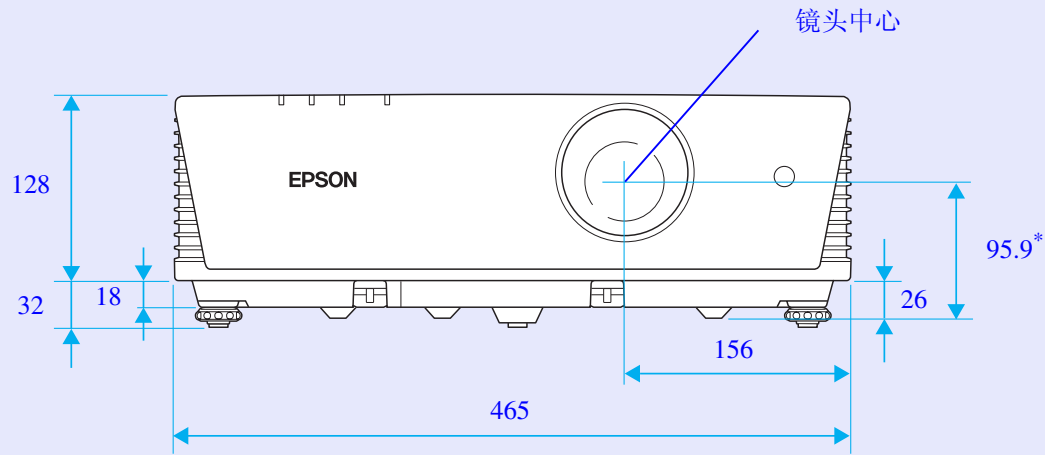

* 镜头中心到悬吊支架固定点的距离

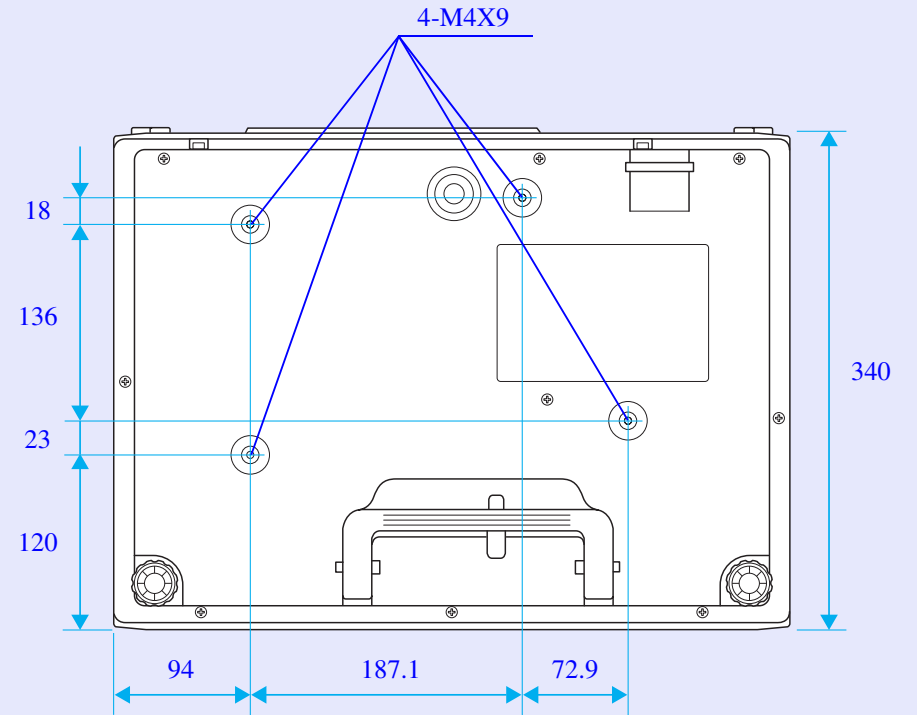

单位: mm

AB

A/V 无声	15, 31
安全电缆安装点	10
把手	10
帮助功能	39
变焦环	5
部分锁定	24

CD

菜单	27
操作	31
操作锁	24, 30
操作温度	74
测试图样	30
存放撑脚	6, 7
存放温度	74
DHCP	33
待机模式	32
灯泡盖	5
灯泡更换期	58
灯泡指示灯	40
灯时	36
低	30
地址 1/2/3 设定	34
电缆盖锁	25
电源插座	6, 7
电源开启保护	22
电源指示灯	40
调档	21
定时器	32
定时提醒	32
端口号	34
对比度	28
多功能显示屏	32
多功能显示屏调节	21

EFG

E 变焦	18
ESC/VP21	71
防盗安全锁孔	6, 7
分辨率	36, 73
高海拔模式	31
各部件的名称和功能	5
跟踪	29
更换电池	57
更换空气过滤器	61
光标	17
光标形状	30
规格	74
过滤器指示灯	40

HIJK

黑板	14
后	31
后撑脚	6, 7
IP 地址	33
计算机 1 端口	6, 7
计算机 1 输入	29
计算机 2 端口	6, 7
计算机 2 输入	29
监视器输出端口	6, 7
解决问题	40
进风口	5
警告邮件	35
静止	15
聚焦环	5
剧院	14
绝对色温	28
空气过滤器	5, 36, 68
空气过滤器的更换期	61
空气过滤器设定	32
控制面板	8
宽屏投影	16

LMN

LAN 端口	6
连接 LAN 电缆	67
亮度	28
亮度控制	30
MAC 地址	33
密码保护	22
密码保护不干胶标签	22

OPQ

PJLink	72
PJLink 密码	33
排气口	5
配置菜单	27
屏幕尺寸	65
启动屏幕	31
前	31
前可调撑脚	5
清洁镜头盖玻璃	54
清洁空气过滤器	54
清洁投影仪表面	54
清晰度	28
倾斜角度	74
全部锁定	24
全部重设	37

RST

RCA 声音切换	30
RS-232C 端口	6, 7
软键盘	34
SMTP 服务器	34
SNMP	34
sRGB	14
S- 视频端口	6, 7
色调	28
上演	14
设定菜单	30

社区名称	34
视频端口	6, 7
视频信号	29, 36
十字	18
输入信号	36
数字按钮	9
刷新率	36
睡眠模式	31
缩放	16, 29, 73
梯形校正	30
同步	29
同步信息	36
投影	31
投影距离	65
投影机名称	34
投影机识别号	19, 32
图像菜单	28
图像校正	21

UVW

Web 控制密码	33
外部监视器	66
外部扬声器	66
外观	16, 29, 73
外形尺寸图	76
网关地址	33
网络保护	22
网络菜单	33
位置	29
温度指示灯	40

XY

陷阱 IP 地址	34
显示	31
显示背景	31
消耗品	68
消息	31
信号菜单	29

信息菜单	36
悬吊支架固定点	10, 76
选购件	68
颜色调节	28
颜色模式	14, 28
颜色深浅	28
扬声器	5
遥控发光部	10
遥控接收器	5, 6, 7, 30
遥控器	9
音量	8, 9, 30
音频端口	6
音频输出端口	6
用户标识	63
用户标识保护	22
用语解说	69
邮件	34
邮件通知功能	34
游戏	14
有线 LAN	33
语言	32
源	36
源搜索	8, 9, 12
运动	14

Z

怎样更换灯泡	58
照片	14
支持的监视器显示	73
直接开机	31
指示灯	40
重设菜单	37
重设灯泡工作时间	37, 60
重设空气过滤器工作时间	37, 62
主菜单	27
逐行	29
子菜单	27
自动设置	29
子网地址	33

版权所有。未经 Seiko Epson Corporation 的书面许可，禁止以电子、机械、影印、录制、或者其他任何形式和方式复制、贮存检索、或者传递本手册中的任何部份。Seiko Epson Corporation 对用户使用此处包含的资料不承担任何知识产权保证责任；对于用户因使用此处包含的资料而造成的损失，也不承担任何责任。

如果用户或者第三方由于意外、使用不当、或者违反本机操作规程或未经授权对机器作出任何修改、检修、或者以任何形式更换本产品、或者（除美国之外）操作和维修时未能严格遵循 Seiko Epson Corporation 提供的操作和维修手册而使其遭受任何损坏、损失、产生任何费用或开销，Seiko Epson Corporation 及其附属公司概不负责。

Seiko Epson Corporation 对于因使用非 Epson 原装正品机器及耗材而造成的损坏及损失，或者引起的其他问题概不负责。

本指南的内容可能会变更或更新，恕不另行通知。

本出版物中使用的图例和屏幕截图可能与实际状态存在差异，仅供参考。

通告：

IBM 是国际商用机器公司（International Business Machines Corporation）的注册商标。

Macintosh、Mac 和 iMac 是 Apple Inc. 的商标。

Windows、Windows NT 和 PowerPoint 是美国 Microsoft Corporation 在美国和其它国家中的商标或注册商标。

Dolby 是杜比实验室（Dolby Laboratories）的商标。

PJLink 是在日本、美国和其它国家中的商标或注册商标。

Pixelworks 和 DNX 是 Pixelworks, Inc. 的商标。

AMX 是 AMX Corporation 的商标。

本手册内使用的其他产品名称，只是为了区别的目的，这些名称可能已成为各厂家的商标。Epson 声明对于这些商标不拥有任何或全部的权利。

本产品使用开源软件。