

使用手册

- * 建议使用充电电池可延长本相机拍摄照片的时间。
- * 使用前请详阅使用手册，能让您充分掌握摄影的诀窍。
- * 拍摄重要活动之前，请您先试拍作为练习。

请先注意以下事项

商标信息

- Microsoft® 和 Windows® 均是微软公司在美国的注册商标。
- Pentium® 是英特尔公司的注册商标。
- Macintosh 是 Apple 电脑公司的商标。
- SD™ 是商标。
- Photo Explorer 和 Photo Express 是商标。
- 其它名称和产品可能是其各自拥有者的商标或注册商标。

产品信息

- 产品设计与规格如有变更，恕不另行通知。这包括主要产品规格、软件、软件驱动程序及用户手册。本用户手册是本产品的一般使用指南。
- 相机及随机附件可能与本手册的说明不同。这是因为，为适应市场需求、消费人群及地区消费偏好，不同零售商通常会指定稍微不同的产品内含物和附件。各经销商销售的产品之间最有可能不同的配件有存储卡、连接线、皮套和语言支持。零售商偶尔会指定特殊的产品色彩、外观和内存容量。请向经销商咨询确切的产品内容与所含配件。
- 本手册内的插图仅供说明之用，可能与相机实际设计不同。
- 对于本用户手册的任何错误或不符，生产商概不负责。
- 如需用户手册和驱动程序更新，请参阅我们的网站或联系经销商。

安全说明

使用本产品前，请首先阅读并理解全部**警告**和**小心**事项。

警告

如有异物或水进入相机，请关闭相机并取出电池。

在此状态下继续使用可能会导致火灾或触电。请向经销商咨询。



如果相机跌落或机壳损坏，请关闭相机并取出电池。

在此状态下继续使用可能会导致火灾或触电。请向经销商咨询。



切勿自行拆卸、更改或修理相机。

否则可能会导致火灾或触电。如需修理或内部检查，请与经销商联系。



切勿在近水区域使用相机。

否则可能会导致火灾或触电。雨雪天气以及在海滩或岸边使用相机时要特别小心。



切勿将相机置于倾斜或不稳固表面上。

否则相机可能跌落或翻倒，从而导致损坏。



应将电池置于儿童无法触及之处。

误吞电池可能会导致中毒。如果误吞电池，应立即就医。



行走、驾车或骑摩托车时切勿使用相机。

否则可能会跌倒或导致交通事故。



小心

安装电池时请注意正负 (+ 和 -) 极性。

电池极性装反可能导致失火或伤害，或可能由于电池开裂或泄漏而损坏周围区域。



请勿在接近眼睛处使用闪光灯。

否则可能损坏视力。



切勿撞击 LCD 显示器。

否则可能损坏屏幕玻璃或导致液体泄漏。如果显示器内的液体进入眼睛或接触身体或衣物，请使用清水冲洗。如果显示器内的液体进入眼睛，请前去就医。



相机是一种精密设备。请勿使其跌落，也不要撞击相机或操作时用力过猛。

否则可能损坏相机。



切勿在潮湿及多蒸汽、烟雾或灰尘处使用相机。

否则可能导致失火或触电。



长时间连续使用相机后，切勿立即拆卸电池。

这是因为由于长时间使用，电池变得较热。此时接触电池可能导致烫伤。



切勿将相机包裹或放在衣物或毯子中。

否则可能积累热量，导致机壳变形及引起火灾。请在通风良好处使用相机。



切勿将相机放在温度会升高很多的地方，例如汽车中。

否则可能影响机壳或内部零件，并可能导致失火。



移动相机前，请先断开电线和线材。

否则可能损坏电线和线材，并可能导致失火或触电。



警告：使用本产品的 USB 会使您接触到铅；加州政府指出该化学物质会导致胎儿畸形或其它胎儿伤害。請務必在使用后洗手。

电池使用的注意事项

使用电池时，请阅读并严格遵守**安全说明**与以下注意事项：

- 不同的电池型号和环境温度会影响电池的性能。
- 避免在极冷环境中使用电池，因为低温会缩短电池寿命并降低相机性能。
- 长时间使用相机，或持续使用闪光灯时，电池可能会变热。这是正常现象而非故障。
- 持续或长时间使用后，相机可能会变热。这是正常现象而非故障。
- 电池长期不用时，应从相机中取出，以免发生泄漏或腐蚀。
- 不同型号及新旧程度不等的电池皆不可混用。
- 保持电池两极清洁。
- 切勿使用锰电池。
- 如果使用型号不正确的电池，会有爆炸危险。
- 根据说明处理废旧电池。

目录

产品简介	8	拍摄模式	21
包装内容	9	拍摄相片 - 基础	21
了解相机	10	设置照片分辨率和质量	22
正面图	10	使用变焦功能	24
背面图	11	设置对焦	25
液晶屏幕信息	12	使用闪光灯	26
准备相机	14	如何使用自拍定时器	27
安装电池（选配附件）	14	调节曝光（曝光补偿）	28
插入和取出 SD 存储卡（选配附件）	15	设置白平衡	29
系上相机吊带	16	情景模式选择	30
LED 指示灯	16	播放模式 - 基本操作	31
开始使用	17	观看照片	31
开机 / 关机	17	放大照片	32
选择屏幕语言	18	缩图显示	33
设置日期和时间	19	幻灯片回放模式显示	34
格式化 SD 存储卡或内存	20	视频模式	35
		拍摄短片	35
		回放视频短片	36

回放模式 - 高级功能	37
删除照片 / 短片	37
保护照片 / 短片	39
与支持PictBridge的打印机连接	41
将文件从数码相机传输到计算机	43
步骤 1: 安装USB驱动程序	44
步骤 2: 将相机连接到计算机	45
步骤 3: 下载照片或短片	46
安装编辑软件	47
安装 Photo Explorer	47
安装 Photo Express	48
安装 Acrobat Raeder	49
安装使用手册.....	50

将本数码相机用作 PC 摄像头	51
步骤 1: 安装计算机摄像头驱动程序	51
步骤 2: 将相机连接到计算机	52
步骤 3: 运行应用软件 (即Windows NetMeeting)	52
菜单选项	53
相机菜单	53
视频菜单	56
播放菜单	57
基本设定菜单	59
将相机连接到其它设备	61
技术规格	62
附录	63

产品简介

感谢您购买这款新的数码相机!

本相机配备了 500 万像素 CCD 传感器，能够提供分辨率为 2560 × 1920 的高质量照片。本相机的其它特点如下：

■ 500 万像素

高分辨率 CCD 传感器提供 500 万像素，可获得高质量的照片。

■ 自动闪光

自动闪光传感器自动检测拍摄（照明）条件并确定是否应该使用闪光灯。

■ 2.0" LTPS 彩色图像液晶显示器

■ 数码变焦 1x~4x

■ 16MB (内置) 内存 (14MB 可用于影像存储)

不使用存储卡也可以拍摄相片。

■ 支持用 SD 存储卡扩充内存

可以使用外部存储卡扩充存储容量，最多可扩充为 1GB。

■ USB 接口 (兼容 USB 2.0)

可使用 USB 线材将拍好的静止照片、短片或语音文件下载到电脑（Win 98 和 Win 98SE 需要安装 USB 驱动程序）。

■ 支持 PictBridge

只需将数码相机直接与支持 PictBridge 的打印机相连，即可使用数码相机显示屏和控制功能选择照片并打印。

■ 情境模式

可以就以下情形选择先前设置的录制模式：自动、运动、夜景、人物、风景和背光。

■ 随附编辑软件：Photo Explorer / Photo Express

可使用提供的编辑软件在电脑上改进和修饰照片。

包装内容

小心地打开相机包装，检查以下项目。如果缺少任何项目、项目不符或已损坏，请及时与经销商联系。

相机通用组件：

- ViviCam 5150s 数码相机
- 用户手册
- 相机吊带
- USB 线材
- 相机包
- 软件光盘

通用 (选配) 附件：

- SD 存储卡
- 2 节 AA 碱性电池



注意

- 不同经销商提供的附件和组件可能会有所不同。

了解相机

正面图

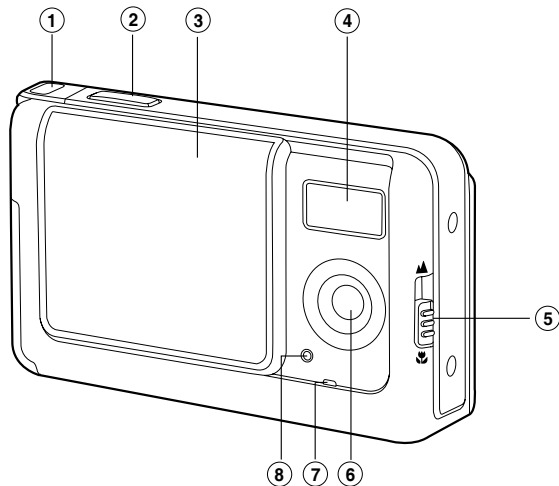

1. 吊带柄
2. 快门键
3. 镜头盖
4. 闪光灯
5. 对焦切换



微距模式



普通模式

6. 镜头
7. 麦克风
8. 自拍定时器指示灯

背面图

1. 状态指示灯

2. 液晶屏幕

3. ◀ 箭头键（左）

☺ 自拍键

4. ▼ 箭头键（下）

MODE 键

5. ▲ 箭头键（上）

菜单键

6. ▶ 箭头键（右）

⚡ 闪光灯键

7. OK OK 键

Q 数码变焦键

8. ▶ 播放键

9. 吊带柄

10. PC（USB）端口

11. 电池/SD 存储卡盖

12. 三脚架螺孔

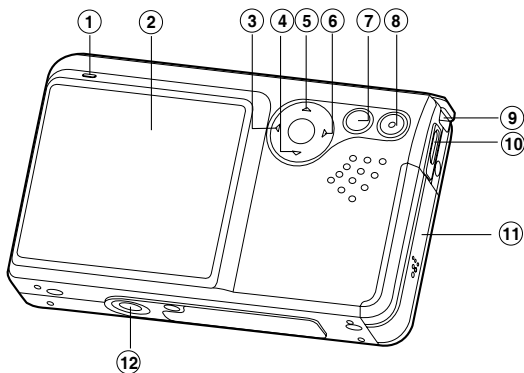

液晶屏幕信息

■ 相机模式

1. 内存/SD 存储卡指示灯

[] 内存状态

[] SD 存储卡状态

2. 剩余电池状况

[] 电池电量充足

[] 电池电量中等

[] 电池电量低

[] 电池电量耗尽

3. 闪光灯模式

[Blank] 自动

[] 红眼减弱

[] 强制闪光

[] 关闭闪光

4. 对焦区域

5. 照片尺寸

[] 2560 x 1920

[] 2048 x 1536

[] 1280 x 960

[] 640 x 480

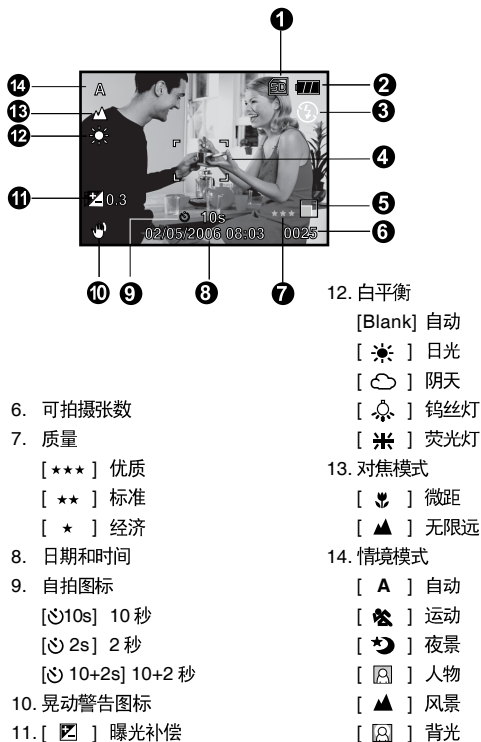

■ 视频模式

1. 视频模式
2. 可拍摄短片的时间
3. SD 存储卡指示器（如果有 SD 存储卡）
4. 电池电量指示器
5. 对焦区域



■ 影像播放

1. 播放模式
2. SD 存储卡指示器（如果有 SD 存储卡）
3. 电池电量指示器
4. 回放信息



■ 视频回放

1. 播放模式
2. 视频模式
3. 总录制时间
4. SD 存储卡指示器（如果有 SD 存储卡）
5. 电池电量指示器
6. 回放指示器
7. 回放信息



准备相机

安装电池（选配附件）

可以使用2节AA电池为相机供电。插入或取出电池前，请确保关闭数码相机电源。

1. 先确保关闭相机。
2. 打开电池盖。
3. 按图示方向正确插入电池。
4. 合上电池盖。
 - 要取出电池，请首先关机，电池盖朝上拿住相机，然后打开电池盖。

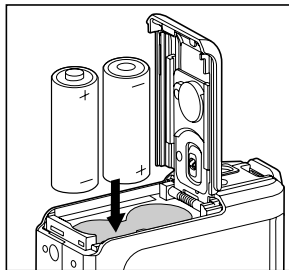

注意

- 打开或合上电池盖时，当心不要让电池掉落。

插入和取出 SD 存储卡（选配附件）

本相机内置有 16MB 内存（14MB 可用于影像存储），允许您将拍好的静止照片或短片保存于相机中。还可以使用选配的 SD 存储卡来扩充存储容量，以便可以存储更多文件。

1. 在插入或取出存储卡之前，确保关闭相机。
2. 开启 SD 存储卡盖。
3. 按图示方向正确插入 SD 存储卡。
4. 合上电池/SD 存储卡盖。
 - 取出 SD 存储卡前要先确定已关闭相机。轻轻按压存储卡的边缘，存储卡会自动弹出。

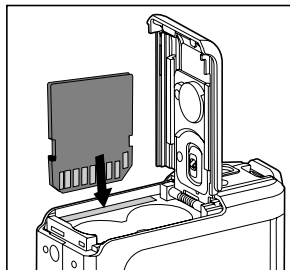

注意

- 使用本相机的 SD 存储卡之前，确保先对 SD 存储卡进行格式化。如需详细说明，请参阅本手册中标题为“**格式化 SD 存储卡或内存**”的部分。
- 为防止意外清除 SD 存储卡上的有用数据，可将写入保护片（在 SD 存储卡的边上）滑动到“LOCK”位置。
- 要保存、编辑或删除 SD 存储卡上的数据，必须先解除对该卡的锁定。

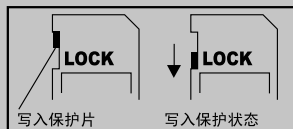

系上相机吊带

如图所示系上相机吊带。

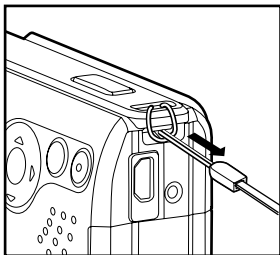
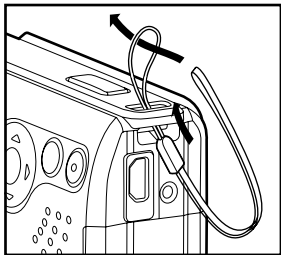

LED 指示灯

指示灯	状态	说明 / 动作
自拍定时器指示灯	闪烁的红色	数码相机正在开机。
LED 指示灯	闪烁的绿色	数码相机准备拍摄相片（或短片）。
LED 指示灯	闪烁的绿色	USB 通信 / 传输正在进行。
自拍定时器指示灯	闪烁的红色	闪光灯充电。
自拍定时器指示灯	闪烁的红色	已启动自拍功能。

开始使用

开机 / 关机

开机前装入电池并插入 SD 存储卡。

- 要打开相机，请滑开镜头盖直到听到“喀哒”一声，揭开镜头盖。
- 要关闭相机，请滑拢镜头盖直到听到“喀哒”一声，盖上镜头盖。

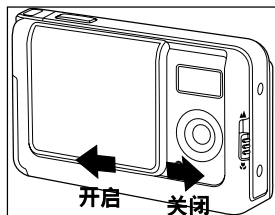

注意

- 相机未运转达固定时间后电源会自动关闭。要恢复运行条件，需要重新开机。如需详细说明，请参阅本手册中题为“基本设定菜单”的“自动关闭相机”部分。

选择屏幕语言

按照下列步骤选择所需的语言。

1. 滑开镜头盖直到听到“喀哒”一声，以打开相机。
 - 将显示相机模式（出厂设置为预览）。
2. 按下▲/MENU，用▶键访问设置菜单。
 - 您还可以切换▼/MODE键切换到[📷]模式，或按[▶]键，然后按照上述步骤访问设置菜单。
3. 用▲/▼键选择[语种]，然后按OK键。
 - 将会显示语种设置屏幕。
4. 用▲/▼键选择显示的语种，然后按OK键。
 - 设置将得到存储。
5. 连续按◀键可退出此菜单。



例如：相机模式中

设置日期和时间

按照下列步骤设置日期显示格式、当前日期和时间。

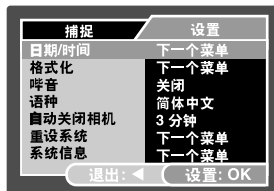

1. 滑开镜头盖直到听到“喀哒”一声，以打开相机。
 - 将显示相机模式（出厂设置为预览）。
2. 按下 ▲ /MENU，用 ► 键访问设置菜单。
 - 您还可以切换 ▼/MODE 键切换到 [📷] 模式，或按 [▢] 键，然后按照上述步骤访问设置菜单。
3. 用 ▲ / ▼ 键选择 [日期/时间]，然后按 OK 键。
 - 将会显示日期/时间设置屏幕。
4. 按 ◀ / ▶ 键选择项目行并按 ▲ / ▼ 键调整日期和时间值。
 - 日期和时间按年 - 月 - 日 - 时 - 分的顺序设置。
 - 时间以 24 小时格式显示。
5. 确定全部设置正确后，按 OK 键。
6. 按 ◀ 键可退出此菜单。



例如：相机模式中

格式化 SD 存储卡或内存

术语“格式化”的意思是准备“SD 存储卡”以拍摄照片；该过程也称作“初始化”。此应用可格式化内存（或存储卡），并删除全部存储的影像和数据。

1. 滑开镜头盖直到听到“喀哒”一声，以打开相机。
 - 将显示相机模式（出厂设置为预览）。
2. 按下 ▲/MENU，用 ► 键访问设置菜单。
 - 您还可以切换 ▼/MODE 键切换到 [] 模式，或按 [] 键，然后按照上述步骤访问设置菜单。
3. 用 ▲ / ▼ 键选择 [格式化]，然后按 OK 键。
4. 用 ▲ / ▼ 键选择 [执行]，按 OK 键。
 - 取消格式化请选择 [取消] 并按 OK 键。
5. 按 ◀ 键可退出此菜单。

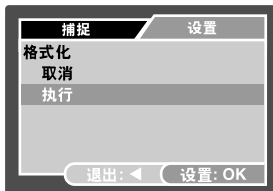
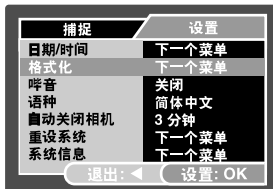

例如：相机模式中



注意

- 当格式化 SD 存储卡时，注意卡上的所有数据都会被永久性地删除。受保护的图片也会一并删除。
- 若要格式化内存，则不要插入存储卡。否则会格式化存储卡。
- 格式化是不可逆操作，格式化后无法恢复数据。
- 存在任何故障的 SD 存储卡都无法正常地格式化。

拍摄模式

拍摄相片 - 基础

1. 滑开镜头盖直到听到“喀哒”一声，以打开相机。
 - 将显示相机模式（出厂设置为预览）。
2. 在显示器屏幕上取景，使主要的拍摄对象在聚焦框内。
3. 按下快门键开始拍照。



注意

- 实际拍摄的照片看起来比拍照后液晶显示器上面的照片要大。

设置照片分辨率和质量

了解数码相机之后，您可以根据想要拍摄的相片类型，设定相片分辨率（垂直和水平像素的数量）和相片画质（压缩比）。这些设置影响内存或存储卡可存储的照片数量。

较高分辨率和较高质量的照片可以提供更好的细节，但会导致照片的文件尺寸更大。

若要改变照片的分辨率或图像质量，请按照以下步骤进行：

1. 滑开镜头盖直到听到“喀哒”一声，以打开相机。
 - 将显示相机模式（出厂设置为预览）。
2. 按 **▲** / MENU 键。
 - 显示 [捕捉] 菜单。
3. 用 **▲** / **▼** 键选择 [大小]，然后按 **OK** 键。
4. 用 **▲** / **▼** 键选择所需设置，然后按 **OK** 键。
5. 用 **▲** / **▼** 键选择 [质量]，然后按 **OK** 键。
6. 用 **▲** / **▼** 键选择所需设置，然后按 **OK** 键。
7. 按 **◀** 键可退出此菜单。

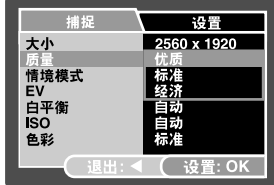
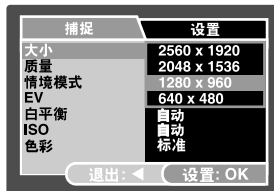





注意

- 可拍摄照片的数量和拍摄时间取决于存储器大小、分辨率和质量设置，以及要拍摄的照片的对象。

■ 可记录相片的可能数量

相片计数器指示 SD 存储卡上可存储的大致相片张数。可记录相片数量会因为多种因素而发生变化，其中包括所记录的目标、存储卡的容量、存储的是否为非相片文件，或者是否在切换相片画质 / 分辨率时进行记录等。

分辨率	画质 (压缩率)	SD 存储卡						
		14MB 内存	32MB	64MB	128MB	256MB	512MB	1GB
2560 x 1920 	☆☆ 优质 (1/4)	6	13	34	71	144	288	577
	* 标准 (1/8)	10	25	55	117	241	493	932
	★ 经济 (1/16)	20	38	108	229	462	919	1833
2048 x 1536 	☆☆ 优质 (1/4)	9	20	49	106	216	419	812
	* 标准 (1/8)	15	40	80	171	349	680	1362
	★ 经济 (1/16)	28	59	153	320	642	1277	2517
1280 x 960 	☆☆ 优质 (1/4)	19	51	104	212	441	861	1695
	* 标准 (1/8)	31	101	165	350	701	1379	2755
	★ 经济 (1/16)	52	142	288	592	1187	2393	4824
640 x 480 	☆☆ 优质 (1/4)	53	120	268	592	1189	2448	5040
	* 标准 (1/8)	74	202	417	855	1714	3456	6968
	★ 经济 (1/16)	107	300	624	1284	2571	5184	10380

* 上述数据为标准检测结果。实际容量会根据拍摄条件和设置而变化。

■ 大致记录时间

下表指示大致的记录时间，具体要视 SD 存储卡的容量而定。

照片尺寸	SD 存储卡						
	14MB 内存	32MB	64MB	128MB	256MB	512MB	1GB
320 x 240	28"	1'00"	1'57"	3'59"	8'06"	16'17"	32'34"

* 记录时间的长短可能视拍摄条件和设定而不同。

使用变焦功能

本相机配备了4倍数码变焦。您可以连续按 **OK / Q** 键放大对象。不过，一个有用的特征是，照片被放大的倍数越大，照片的颗粒数便越多。

要拍摄变焦照片，请按照如下步骤进行：

1. 滑开镜头盖直到听到“喀哒”一声，以打开相机。
 - 将显示相机模式（出厂设置为预览）。
2. 要激活变焦拍照，连续按 **OK / Q** 键。
 - 液晶屏幕上会显示数码放大的状态。
3. 取景并按下快门键开始拍照。

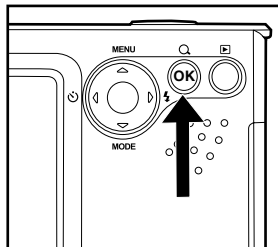

注意

- 数码放大范围从 1.0x 到 4.0x。
- 拍摄短片时，变焦功能无法启动。



设置对焦

滑动对焦切换设定对焦模式，开始拍照：[] 微距或 [] 普通模式。

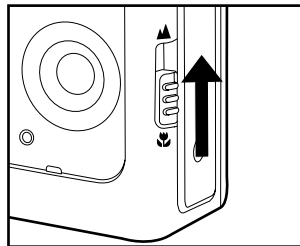
1. 滑开镜头盖直到听到“喀哒”一声，以打开相机。
 - 将显示相机模式（出厂设置为预览）。
2. 将对焦切换滑到所需的对焦模式。
3. 取景并按下快门键。



下表有助于您选择合适的对焦模式：

对焦模式	说明
 普通	此模式适合风景和人物拍照。
 微距	选择微距拍摄近照。当镜头变焦到最宽位置时，可以对焦距离 60cm 的物体。

使用闪光灯

当照明条件需要使用闪光灯时，闪光灯会自动开启。相机有四种闪光模式：自动闪光（出厂设置）、红眼减弱、强制闪光和关闭闪光。可使用适合拍摄环境的闪光灯模式拍摄照片。

1. 滑开镜头盖直到听到“喀哒”一声，以打开相机。
 - 将显示相机模式（出厂设置为预览）。
2. 切换 \blacktriangleright / \downarrow ，直到液晶显示器上出现所需的闪光模式。
3. 取景并按下快门键。

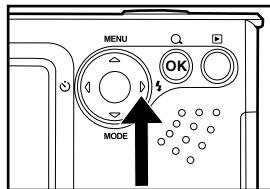

下表有助于您选择合适的闪光灯模式：

闪光灯模式	说明
自动	闪光灯依据拍摄条件自动闪光。
$\text{⦿}\downarrow$ 红眼减弱	当您想在弱光条件下拍摄人和动物的正常相片时，此模式可减弱红眼现象。拍照时，请拍摄对象（人）目视相机或尽量靠近相机可减弱红眼现象。
\downarrow 强制闪光	不论周围亮度如何，闪光灯都将闪光。拍摄具有高对比度（背光）及深色阴影的相片时可选择此模式。
⦿ 关闭闪光	在禁止使用闪光的环境中或在离拍摄对象太远以致闪光不起作用的情况下，使用该模式。

如何使用自拍定时器

自拍可用于拍摄集体照的情况。使用该选项时，您可以把相机安装在三脚架（推荐）或放置在平坦、水平的表面上。

1. 将相机固定在三脚架或放置于稳定表面上。
2. 滑开镜头盖直到听到“喀哒”一声，以打开相机。
 - 将显示相机模式（出厂设置为预览）。
3. 切换 ◀ / ⏻，直到液晶显示器上出现所需的自拍定时器模式。

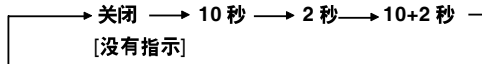

4. 取景并按下快门键。
 - 已启动自拍功能。
 - 将在预设时间过后拍摄照片。
 - 要随时取消自拍定时器，按下 ◀ / ⏻ 键即可打乱本拍照次序。

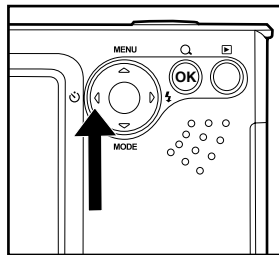

注意

- 拍摄一张照片之后，关闭自拍模式。
- 如果想使用自拍功能拍摄另一张照片，则请重复这些步骤。

调节曝光（曝光补偿）

您可以手动调节数码相机所确定的曝光。当无法获得正确的曝光时，例如，当拍摄对象和背景之间的对比度（亮与暗之间的不同）极大时，使用该模式。曝光补偿值可设置在 -2.0EV 到 +2.0EV 的范围之间。

1. 滑开镜头盖直到听到“喀哒”一声，以打开相机。
2. 切换 ▼/MODE 键，切换到相机或 [📷] 模式。
3. 按下 ▲/MENU 键。
 - 显示 [捕捉] 或 [视频输出] 菜单。
4. 使用 ▲ / ▼ 键选择 [EV]，然后按 OK 键。
5. 使用 ▲ 或 ▼ 将曝光补偿值的范围设定为 -2.0EV 到 +2.0EV，然后按 OK 键。
6. 按 ◀ 键可退出此菜单。

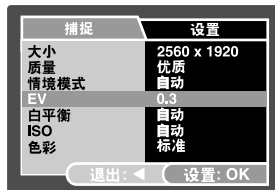

例如：相机模式中

设置白平衡

该功能可以根据拍摄条件，对不同的照明类型进行补偿调节。



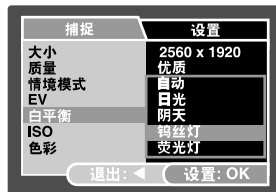

1. 滑开镜头盖直到听到“喀哒”一声，以打开相机。
2. 切换 ▼/MODE 键，切换到相机或 [] 模式。
3. 按下 ▲/MENU 键。
 - 显示 [捕捉] 或 [视频输出] 菜单。
4. 使用 ▲ / ▼ 键选择 [白平衡]，然后按 OK 键。
5. 用 ▲ / ▼ 键选择所需设置，然后按 OK 键。
6. 按 ◀ 键可退出此菜单。



例如：相机模式中

情境模式选择

可根据拍摄情境选择情境模式。此情境模式有 6 种可用的模式。

- [**A**] 自动：选择该模式可以调节对准靶拍摄动作。
- [] 运动：在想拍摄快速移动的对象时选择此模式。
- [] 夜景：在想用傍晚或夜间景色作为背景捕捉人物时选择此模式。
- [] 人物：在要捕捉使人处于散焦（模糊）背景前的影像时，选择此模式。
- [] 风景：选择此模式来捕捉具无穷远聚焦、锐利清晰度及高饱和度的影像。
- [] 背光：在想拍摄光线来自对象后面的图像时，选择此模式。



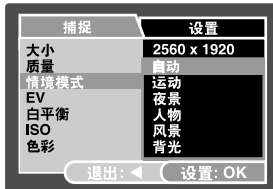



1. 滑开镜头盖直到听到“喀哒”一声，以打开相机。
 - 将显示相机模式（出厂设置为预览）。
2. 按下 **▲** / **MENU** 键。
 - 显示 [捕捉] 菜单。
3. 使用 **▲** / **▼** 键选择 [情境模式]，然后按 **OK** 键。
4. 用 **▲** / **▼** 键选择所需情境模式，然后按 **OK** 键。
5. 按 **◀** 键可退出此菜单。



播放模式 — 基本操作

观看照片

您可显示每次刚拍好的静止照片。

1. 滑开镜头盖直到听到“喀哒”一声，以打开相机。
2. 按 [] 键。
 - 最后拍摄的相片会出现在液晶显示器上。
3. 使用  或  选择所需的相片。
 - 要查看上一张照片，按  键。
 - 要查看下一张照片，按  键。
4. 按 [] 或  (MODE) 键可退出回放模式。











注意

- 几秒钟后，液晶显示器上显示的回放信息将消失。
- 如果内存或存储卡上没有存储相片。显示器上将显示 [无相片] 消息。

放大照片

观看照片时，可以放大照片中的选定部分。放大后可观察照片的细节。屏幕上显示的放大倍数显示了当前的放大率。

1. 滑开镜头盖直到听到“喀哒”一声，以打开相机。
2. 按 [] 键。
 - 最后拍摄的相片会出现在液晶显示器上。
 - 要查看上一张照片，按  键。
 - 要查看下一张照片，按  键。
3. 连续按 **OK** /  键可以调整变焦倍数。
 - 液晶屏幕上会显示放大倍数。
4. 若要观看照片的不同部位，按  /  /  /  键调节显示区域。





注意

- 放大倍数范围从 1x 到 4x（有 7 个等级：1.0x、1.5x、2.0x、2.5x、3.0x、3.5x 和 4.0x）。

缩图显示

该功能可以在液晶显示器上同时观看 9 个缩图，因而可搜索特定相片。

1. 滑开镜头盖直到听到“喀哒”一声，以打开相机。
2. 按 [] 键。
 - 最后拍摄的相片会出现在液晶显示器上。
3. 连续按 **OK** / **Q** 键可以调整变焦倍数。
 - 9 幅缩图照片同时显示。
 - 对于所录制的视频片断，会显示 [] 视频模式图标。
4. 按 **▲** / **▼** / **◀** / **▶** 键移动光标，选择按常规尺寸显示的照片。
5. 按 **OK** 键全屏显示选定的照片。



幻灯片回放模式显示

幻灯片回放功能可以按顺序自动回放相片。该功能很有用也很有趣，可以用来观看照片或做演示。

1. 按 [▶] 键。
2. 按下 ▲/MENU 键。
 - 显示回放菜单。
3. 用 ▲ / ▼ 键选择 [幻灯片回放模式]，然后按 OK 键。
4. 选择 ▲ / ▼ 设置回放间隔，然后按 OK 键。
 - 幻灯片回放开始。
5. 要在回放期间停止幻灯片回放模式，请按 OK 键。

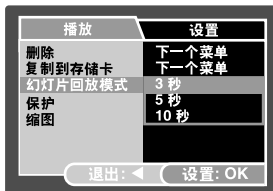
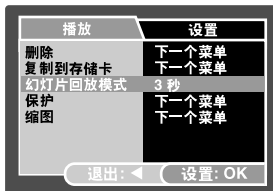

注意

- 可以在 3 秒、5 秒及 10 秒的范围内调节幻灯片回放模式显示间隔。
- 在幻灯片回放模式期间不能执行自动关闭相机功能。
- 文件夹内的全部静态影像都会自动回放。

视频模式

拍摄短片

可使用该模式拍摄短片，同时通过内置的麦克风产生声音。

1. 滑开镜头盖直到听到“喀哒”一声，以打开相机。
2. 按 ▼/MODE 并切换到 [📹] 模式。
3. 按下快门键即开始录制。
4. 要停止拍摄，再次按下快门键即可。



注意

- 录制视频短片时无法使用闪光灯。

回放视频短片

您可以回放录制的视频短片。视频回放时将在液晶显示屏幕上显示操作指南。

1. 按 [▶] 键。
2. 使用 ◀ 或 ▶ 浏览照片，直到看到要回放的短片。
 - 要查看上一张照片，按 ◀ 键。
 - 要查看下一张照片，按 ▶ 键。
3. 按下 OK 键，开始回放短片。
 - 再次按下 OK 键可暂停或恢复视频回放。



注意

- 几秒钟后，液晶显示器上显示的回放信息将消失。
- 回放短片时无法启动变焦功能。
- 若要在电脑上回放短片，建议使用 Windows Media Player 9.0 (WMP 9.0)。可以从 www.microsoft.com 网站下载 WMP 版本。

回放模式 — 高级功能

删除照片 / 短片



使用该功能删除内存或存储卡上存储的一张（段）或全部照片 / 短片。请注意已删除的照片或短片无法恢复。删除文件时应当心。

回放模式时删除

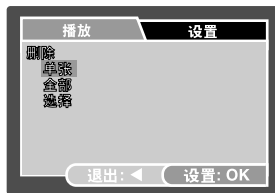
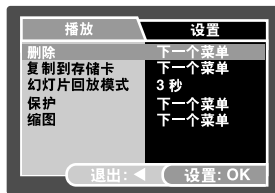
- 按 [] 键。
 - 屏幕上会显示最后一个影像。
- 用 ◀ / ▶ 键选择想删除的影像。
- 按下 ▲ / MENU 键。
 - 显示回放菜单。
- 使用 ▲ / ▼ 键选择 [删除]，然后按 OK 键。
 - 显示删除菜单。
- 采用 ▲ / ▼ 键选择 [单张] 或 [全部]，然后按 OK 键。
 - 单张：删除选择的影像或最后一个影像。
 - 全部：删除 SD 存储卡中除受保护影像以外的全部影像。
 - 选择：删除若干选择的影像。
- 用 ▲ / ▼ 键选择 [执行]，按 OK 键。
 - 要取消删除，请选择 [取消]，然后按 OK 键。



删除选定的照片



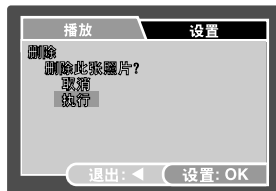









1. 按 [] 键。
2. 按下 ▲/MENU 键。
 - 显示回放菜单。
3. 使用 ▲ / ▼ 键选择 [删除]，然后按 **OK** 键。
 - 显示删除菜单。
4. 用 ▲ / ▼ 键选择 [选择]，按 **OK** 键。
 - 在缩图显示内显示影像。还显示 [] 图标。
5. 使用 ▲ / ▼ / ◀ / ▶ 键选择要删除的照片，然后按 **OK** 键。
 - 您刚才选定的照片已被删除。



保护照片 / 短片

将数据设置为只读以防止误删照片。

保护影像

- 按 [] 键。
 - 最后拍摄的相片会出现在液晶显示器上。
- 按  /  键选择您想要保护的影像。
- 按下  / MENU 键。
 - 显示回放菜单。
- 用  /  键选择 [保护]，然后按 OK 键。
- 采用  /  键选择 [单张] 或 [全部]，然后按 OK 键。
- 用  /  键选择 [设置]，按 OK 键。
 - 连续按  键返回回放模式。
选定的照片显示保护图标 []。
 - 当选择[全部]时，全部照片都会显示 []。

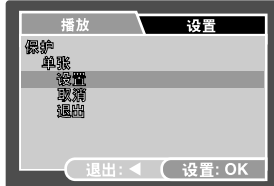
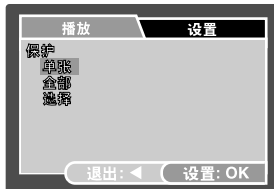
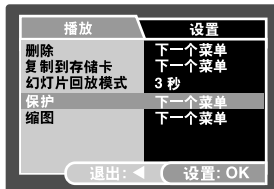

取消保护

要取消仅一个影像的保护，请显示想取消影像保护的影像。

1. 用 ▲ / ▼ 键在回放菜单中选择 [保护]，然后按 **OK** 键。
2. 采用 ▲ / ▼ 键选择 [单张] 或 [全部]，然后按 **OK** 键。
3. 用 ▲ / ▼ 键选择 [取消]，然后按 **OK** 键。
 - 连续按 ◀ 键返回回放模式。已执行删除影像保护。

同时保护多个影像

1. 用 ▲ / ▼ 键在回放菜单中选择 [保护]，然后按 **OK** 键。
2. 用 ▲ / ▼ 键选择 [选择]，按 **OK** 键。
 - 在缩图显示内显示影像。还显示保护图标 []。
3. 使用 ▲ / ▼ / ◀ / ▶ 键选择要保护的的照片，然后按 **OK** 键。
4. 如果要分别取消选定影像的保护，请按照上述“**取消保护**”中提及的步骤进行设定。



注意

- 格式化 SD 存储卡会覆盖保护并删除所有影像，即便这些影像处于保护状态。

与支持 PictBridge 的打印机连接

如果有支持 PictBridge 的打印机，则无需使用计算机而只需直接将相机与支持 PictBridge 的打印机连接，便可打印图像。

连接相机与打印机

1. 使用 USB 线材连接相机的 USB 端口和打印机的 USB 插孔。
 - 会自动显示选择 USB 菜单屏幕。
2. 请选择[打印机]并按 **OK** 键。

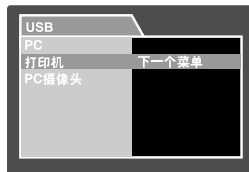

打印图像

如果相机和支持 PictBridge 的打印机正确连接，显示屏上会显示 PictBridge 菜单。

1. 用 **▲/▼** 键选择需要配置的项目，按 **OK** 键。
 - [图像]: 选择需要打印特定的图像还是全部图像。还可选择特定图像的打印张数。
 - [日期打印]: 根据打印机类型，选择是否在打印图像时加上日期印记。
 - [纸型]: 根据打印机类型，选择想要的纸张大小。
 - [布局]: 根据打印机类型，选择想要的打印版面。
 - [打印]: 在全部设置均配置完毕后，选择此项目开始打印。
2. 如果在前一步骤中选择[图像]，则会出现显示于右侧上的图像。用 **▲/▼** 键选择[选择]或[全部]，按 **OK** 键。
 - [选择]: 选择以同时打印多张照片。
 - [全部]: 选择打印全部图像。
 - [退出]: 退出“图像”选项。



3. 如在前一步骤中选择[单张], 则将会出现显示于右侧的图像。

- 用 ◀/▶ 键选择要同时打印多张照片。
- 用 ▲/▼ 键选择[打印张数] (最多为 99 张)。
- 在选择想要的图像和打印张数后, 按 **OK** 键加以确认。

4. 用 ▲/▼ 键选择[退出], 按 **OK** 键。

5. 用 ▲/▼ 键选择[打印], 按 **OK** 键开始打印。

6. 打印开始, 并出现显示于右侧的图像。

- 临时显示[完成], 以提醒打印程序已完成。
- 如侦测到打印错误, 则会显示[打印错误]。

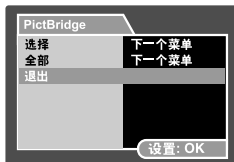
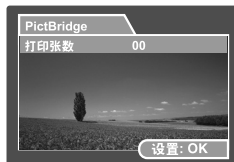

注意

- 如相机断电, 则图像打印可能无法进行。

将文件从数码相机传输到电脑

使用 USB 线材在相机和电脑之间建立 USB 连接后，就可以使用电脑通过电子邮件或张贴在网上的方式，与家人及朋友分享拍好的照片或短片。为实现以上目的，首先要为电脑安装 USB 驱动程序。请注意，在安装软件之前，需要根据下表检查电脑系统。

	系统要求 (Windows)	系统要求 (Macintosh)
中央处理器	Pentium III 600 MHz 处理器或更高	PowerPC G3/G4
操作系统	Windows 98/98SE/Me/2000/XP	OS 9.0 或更高
内存	32MB (推荐 64 MB 内存)	32MB (推荐 64 MB 内存)
硬盘空间	128MB 硬盘空间	128MB 硬盘空间
所需设备	CD-ROM 驱动器 可用的 USB 端口	CD-ROM 驱动器 可用的 USB 端口
显示器	彩色显示器 (推荐 800x600, 24 位或更高)	彩色显示器 (推荐 800x600, 24 位或更高)

步骤 1：安装 USB 驱动程序

■ 在 Windows 98 和 98SE 上安装

随附光盘上的 USB 驱动程序为 Windows 98 和 98SE 所专用。Windows 2000/ME/XP 用户不需要安装 USB 驱动程序。

1. 将附带的光盘插入光盘驱动器。
2. 显示欢迎使用画面后，点击“**安装 USB/PC-Cam 驱动程序**”。
按屏幕提示完成安装。
3. 安装好 USB 驱动程序后，重新启动电脑。



步骤 2：将相机连接到电脑

1. 滑开镜头盖直到听到“喀哒”一声，以打开相机。
2. 将 USB 线材的一端与电脑上可用的 USB 端口相连。
 - 会显示 USB 屏幕。
3. 使用 ▲ / ▼ 选择 [PC]，然后按 **OK** 键。
4. 从 Windows 桌面上双击“我的电脑”。
5. 寻找一个新的“可移动磁盘”图标。此“可移动磁盘”实际上是相机的存储卡。一般情况下会为相机分配“e”或较高的驱动器盘符。
6. 双击可移动磁盘并查找 DCIM 文件夹。
7. 双击 DCIM 文件夹将其打开，进而查找更多的文件夹。
 - 已录制的影像和视频短片将保存在这些文件夹中。
 - 将影像和视频文件复制并粘贴或拖放到电脑的某个文件夹中。

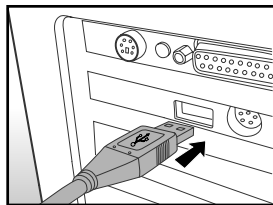
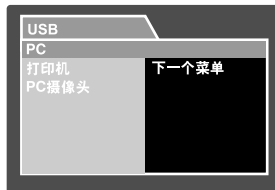

(对于 Mac 用户，双击桌面上的“未命名”或“未标记”磁盘驱动器图标。iPhoto 会自动启动。)

步骤 3：下载照片或短片

开启数码相机并与电脑连接后，相机即被视为一个磁盘驱动器，就象一张软盘或 CD 一样。可以下载（传输）影像，方法为将它们从“可移动磁盘”（在 Macintosh 上为“未命名”或“未标识”磁盘）复制至电脑硬盘中。

■ Windows

打开“可移动磁盘”，然后双击打开 DCIM/CAMERA 文件夹，在其中寻找其他文件夹。影像便保存在这个（些）文件夹中。选择所需静止照片 / 短片，然后从“编辑”菜单中选择“复制”。开启目的地位置（文件夹），并从“编辑”菜单中选择“粘贴”。也可以将影像从数码相机拖放至想要的位置。

■ Macintosh

打开“未命名”磁盘图标和硬盘中的目的地位置。将影像从数码相机拖放至想要的目的地。



注意

- 存储卡用户最好使用存储卡读卡机（强烈推荐）。
- 包装内不包括视频播放应用程序。请确保电脑中已经安装视频播放应用程序。

安装编辑软件

安装 Photo Explorer

使用 Ulead® Photo Explorer 可以方便有效地传输、浏览、修改及分发数字媒体。Photo Explorer 可以从各种数码设备获得照片、短片或声音文件，并可以轻松浏览或添加个性化说明；可以即时进行修改；或通过选择以下方式分发照片、短片或声音文件：电子邮件、打印和演示幻灯片。对于数码相机、网络摄像头、DV 及扫描仪用户或需要有效组织很多数字媒体的任何人来说，Photo Explorer 都是一个必备的全套整合工具。

1. 将附带的光盘插入光盘驱动器。
2. 显示欢迎使用画面后，点击“**安装 Ulead® Photo Explorer**”。
按屏幕提示完成安装。



注意

- 有关 Photo Explorer 应用程序软件操作的详细信息，请参阅相应的帮助文档。
- Windows 2000/XP 用户请确认以“系统管理员”身份安装及使用 Photo Explorer。

安装 Photo Express

Ulead® Photo Express 是一套完整的数码相片工具软件。循序渐进的工作流程、可视化的程序界面和程序内置的帮助文件可以辅助用户创建令人兴奋的照片设计项目。可有效地从数码相机或扫描仪获取数码照片和使用可视化浏览模式轻松地组织数码照片。本软件含有大量现成模板，例如相册、卡片、海报和幻灯片等等。可以使用本软件中的照片编辑工具、图像滤镜和特效工具编辑照片和增强照片效果。还可以通过添加创意元素美化照片，例如可添加相框、编号和标志等等。可通过电子邮件和多种打印选项与家人朋友分享创意。

1. 将附带的光盘插入光盘驱动器。
2. 在出现欢迎屏幕时，单击“**安装 Ulead® Photo Express**”。按屏幕提示完成安装。



注意

- 有关如何使用 Photo Express 编辑及修饰照片的信息，请参阅其网站的在线帮助。
- Windows 2000/XP 用户要确认以系统管理员帐户登录，然后安装及使用 Photo Express。
- Mac 不支持 Photo Express。

安装 Acrobat Reader

光盘包括使用手册的 PDF (可便携式文件格式) 档。你的计算机必须安装 Acrobat Reader 才能浏览 PDF。相机的光盘附有 Acrobat Reader, 你可以用 Acrobat Reader 阅读使用手册并打印需要部分。

1. 将随附的软件光盘插入光驱内, 出现欢迎画面。
2. 按一下“安装 **Acrobat Reader**”, 请依照屏幕指示来完成安装手续。



安装使用手册

光盘还有使用手册的 PDF (可便携式文件格式) 档。还是实体手册的备份副本。如果你的手册不见了, 就可以从光盘中再印一份。看光盘版使用手册的唯一的要求, 就是就是在计算机上必须安装 Acrobat Reader, 该手册的更新版式其它语种版本都可在本公司网站上获取。

1. 将随附的软件光盘插入光驱内, 出现欢迎画面。
2. 按一下“安装使用手册”, 请依照屏幕指示来完成安装手续, 或是浏览光盘找到 PDF 档。



将本数码相机用作 PC 摄像头

本数码相机可用作 PC 摄像头，可以使用此功能和商业伙伴召开视频会议，也可以和家人朋友实时通话。如果要使用本数码相机召开视频会议，电脑系统必须具备以下项目：

- 麦克风
- 声卡
- 扬声器或耳机
- 网络或互联网连接



注意

- 本数码相机不包括视频会议（或视频编辑）软件。
- Mac 系统不支持摄像头模式。

步骤 1：安装电脑摄像头驱动程序

随附光盘的 PC 摄像头驱动程序为 Windows 所专用。Mac 平台不支持 PC 摄像头功能。

1. 将附带的光盘插入光盘驱动器。
2. 出现“欢迎使用”画面时，点击“**安装 USB/PC-Cam 驱动程序**”。按屏幕提示完成安装。
3. 驱动程序安装完成后，重新启动电脑。



步骤 2：将相机连接到电脑

1. 滑开镜头盖直到听到“喀哒”一声，以打开相机。
2. 将 USB 线材的一端与电脑上可用的 USB 端口相连。
 - 会显示 USB 屏幕。
3. 使用 ▲ / ▼ 选择 [PC 摄像头]，然后按 OK 键。
4. 将数码相机稳固地放置上电脑显示器上或使用三脚架。

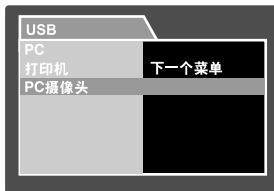

注意

- 将本相机用作电脑摄像头时，需要将电池安装到相机中。

步骤 3：运行应用程序 (即 Windows NetMeeting)

按照以下步骤使用 Windows NetMeeting 举行视频会议：

1. 进入**开始** → **程序** → **附件** → **通讯** → NetMeeting，启动 NetMeeting 程序。
2. 点击开始视频键，观看视频直播。
3. 单击新呼叫键。
4. 键入被叫方的电子邮件地址或电脑网络地址。
5. 单击呼叫。被呼叫方必须也在运行 Windows NetMeeting 且愿意接受您的呼叫，方可开始视频会议。



注意

- 视频会议应用程序的视频分辨率一般为 320×240 。
- 有关视频会议应用程序软件操作的详细信息，请参阅相应的帮助文档。

菜单选项

相机菜单

拍摄静态照片时可使用该菜单进行基本设置。

1. 滑开镜头盖直到听到“喀哒”一声，以打开相机。
 - 将显示相机模式（出厂设置为预览）。
2. 按下 ▲ /MENU 键。
 - 显示[捕捉]菜单。
3. 用 ▲ / ▼ 键选择需要的选项，然后按 OK 键进入各菜单。
4. 用 ▲ / ▼ 键选择所需设置，然后按 OK 键。
5. 按 ◀ 键可退出此菜单。

大小

可设置将要捕捉的影像的大小。

- * [] 2560 x 1920
- * [] 2048 x 1536
- * [] 1280 x 960
- * [] 640 x 480

质量

设置捕捉的影像的质量（压缩率）。

- * [★★★] 优质
- * [★★] 标准
- * [★] 经济

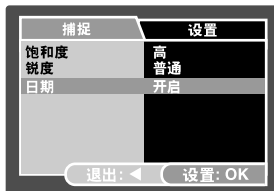

情境模式

如需详细说明，请参阅本手册中标题为“情境模式选择”的部分。

EV

如需详细说明，请参阅本手册中标题为“调节曝光（曝光补偿）”的部分。

白平衡

可设置各种发光条件下的白平衡捕捉，并使影像在接近人眼可见的条件下得到捕捉。

- * **[Blank]** 自动
- * [] 日光
- * [] 阴天
- * [] 钨丝灯
- * [] 荧光灯

ISO

可设置用于捕捉影像的感光度。当感光度升高时（ISO 数字增加），即使在暗处也可以拍摄，但是照片会显现出更多的像素（颗粒更小）。

- * 50 / 100 / 200 / 自动

色彩

可设置将要拍摄的影像的色彩。

- * 标准 / 鲜艳 / 深褐色 / 单色

饱和度

为拍摄照片，相机提供三种不同的色彩度以满足您的偏好。选择不同的色彩度，照片会展现不同的效果。这称作“饱和度”。

- * 高 / 普通 / 低

锐度

可设置将要拍摄的影像的锐度。

- * 锐利 / 普通 / 柔和

日期

拍摄日期可直接打印在静态影像上。该功能必须在拍摄照片前启用。

- * 开启 / 关闭

视频菜单

在录制短片时可使用该菜单来进行基本设置。

1. 滑开镜头盖直到听到“喀哒”一声，以打开相机。
2. 切换 ▼/MODE 键，切换到 [📷] 模式。
3. 按下 ▲/MENU 键。
 - 显示 [视频输出] 菜单。
4. 采用 ▲ / ▼ 键选择需要的选项，然后按 OK 键进入各菜单。
5. 用 ▲ / ▼ 键选择所需设置，然后按 OK 键。
6. 按 ◀ 键可退出此菜单。

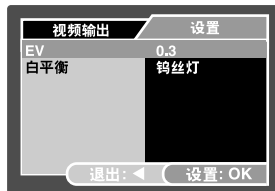

EV

如需详细说明，请参阅本手册“相机菜单”中标题为“EV”的部分。

白平衡

如需详细说明，请参阅本手册中题为“白平衡”的部分。

播放菜单

[]模式中，设置回放使用哪一设置。

1. 按 [] 键。
2. 按下 **▲/MENU** 键。
 - 显示回放菜单。
3. 用 **▲ / ▼** 键选择需要的选项，然后按 **OK** 键进入各菜单。
4. 用 **▲ / ▼** 键选择所需设置，然后按 **OK** 键。
5. 按 **◀** 键可退出此菜单。

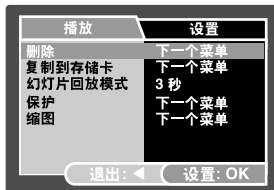

删除

如需详细说明，请参阅本手册中标题为“删除照片 / 短片”的部分。

复制到存储卡

可将文件从数码相机的内存复制到存储卡。当然，只有在安装了存储卡而且内存中有文件时才能执行此操作。

* 取消 / 执行

幻灯片回放模式

如需详细说明，请参阅本手册中标题为“幻灯片回放模式显示”的部分。

保护

如需详细说明，请参阅本手册中标题为“保护照片 / 短片”的部分。

缩图

如需详细说明，请参阅本手册中标题为“缩图显示”的部分。

基本设定菜单

设置相机的操作环境。

1. 按 ▼/MODE 键，切换到相机或 [📷] 模式，或者按 [▶] 键。
2. 按 ▲/MENU 键，并用 ▶ 键访问设置菜单。
 - 显示 [设置] 菜单。
3. 用 ▲ / ▼ 键选择需要的选项，并按 OK 键进入各菜单。
4. 用 ▲ / ▼ 键选择所需设置，并按 OK 键。
5. 连续按 ◀ 键可退出此菜单。

日期/时间

设置日期与时间。如需详细说明，请参阅本手册中标题为“设置日期和时间”的部分。

格式化

删除全部相片并重新格式化装入相机的 SD 存储卡。受保护的照片也会一并删除。如果 SD 存储卡有写保护，则无法格式化 SD 存储卡。如需详细说明，请参阅本手册中标题为“格式化 SD 存储卡或内存”的部分。

静音

设置在按相机键时是否使相机静音。

* 开启 / 关闭

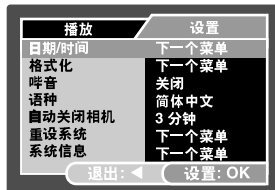
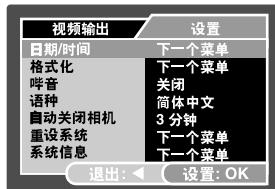
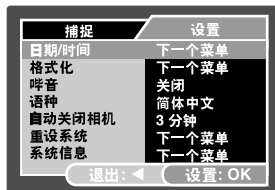

语种

如需详细说明，请参阅本手册中标题为“选择屏幕语言”的部分。

自动关闭相机

如果在规定的时间内未执行任何操作，则自动关闭相机的电源。该功能可用于减少电池耗电。

* 3 分钟 / 5 分钟 / 10 分钟 / 关闭

重设系统

将全部基本设置恢复至相机默认设置。不会重设时间设置。

* 取消 / 执行

系统信息

显示相机的当前固件版本。

将相机连接到其它设备

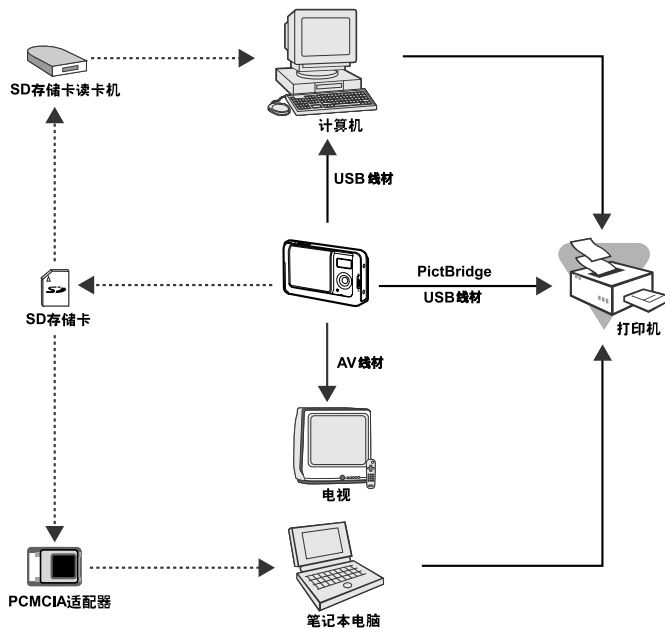



技术规格

项目	说明
影像感应器	CCD
有效像素	500 万像素
照片尺寸	静态影像: 2560 x 1920, 2048 x 1536, 1280 x 960, 640 x 480 短片: 320 x 240 (15fps)
图像质量	静态影像: 优质、标准、经济 短片: 经济
记录媒介	16MB 内存 (14MB 可用于影像存储) SD 存储卡 (选配, 最多可达 1GB)
文件格式	照片格式: JPEG; 视频格式: Motion JPEG
镜头	F 值: 3.3 焦距: 6.95mm (相当于 35mm 相机中的 42mm)
焦距范围	微距: 60~100cm 普通: 100~ 无穷远
液晶屏幕	2.0" LTPS 彩色液晶屏 高分辨率显示器 (153K 像素)
自拍	10 秒延迟、2 秒延迟、10+2 秒延迟
曝光补偿	-2.0EV 至 +2.0EV (每次增加 0.3EV)
白平衡	自动、日光、阴天、钨丝灯、荧光灯
ISO	自动、50、100、200
接口	USB 接口
电源	2 节 AA 碱性电池 (选配)
尺寸	大约 90 × 55 × 24mm (3.54 x 2.17 x 0.94 in.)
重量	约 85g(3.00 盎司)(不包括电池和 SD 存储卡)

* 设计和规格如有变更恕不另行通知。

附录

■ 故障解决指南

现象	可能原因	解决方案 / 正确操作
无法接通电源。	<ul style="list-style-type: none">* 电池已耗尽。* 电池方向不对。* 电池盖闭合不当。	<ul style="list-style-type: none">* 装入新的或电量充足的电池。* 按正确的方向装入电池。* 正确地关上电池盖。
相机突然断电。	<ul style="list-style-type: none">* 已启动设置菜单中的自动关闭相机功能。* 电池已耗尽。	<ul style="list-style-type: none">* 将自动关闭设置为关。* 重新开启电源或对电池充电。
按快门键时拍摄不了照片。	<ul style="list-style-type: none">* 相机处于  (回放) 模式。* 内存已满。	<ul style="list-style-type: none">* 将 ▼ / MODE 键切换至相机模式。* 将所需的文件传输到电脑，然后删除不必要的文件，或使用不同的存储卡。
闪光灯不闪光。	<ul style="list-style-type: none">* 在闪光模式下选择了无闪光。* 相机处于  (视频) 模式。	<ul style="list-style-type: none">* 选择不同的闪光模式。* 按 ▼ / MODE 并切换到相机模式。
无法通过USB连接传输文件。	<ul style="list-style-type: none">* USB 线材连接不牢靠。* 未安装 USB 驱动程序。* 相机关闭。	<ul style="list-style-type: none">* 检查所有连接。* 在电脑上安装 USB 驱动程序。* 打开相机。