

# 海尔环保双动力洗衣机

使用说明书

# Haier



本说明书适用于以下机型

**XQSB50-J98A**

- 专用号：0030506233
- 使用前请仔细阅读说明书
- 请妥善保存，以备参阅

# 目 录

● 各部位名称	1
● 注意事项	2
● 安装与调整	4
● 安装进水管	6
● 洗前准备	8
● 洗涤须知	9
● 按操作按钮	10
● 关闭上盖	14
● 洗衣结束	14
● 洗后处理	15
● 干洗程序使用说明及注意事项	16
● 故障排除、疑问解释	18
● 装箱说明	19
● 排水管换向 常见现象	20
● 安全用电提示 售后服务	21

## 规格表

本产品执行标准：GB/T 4288-1992 家用电动洗衣机

水位/水量 (约)	1/18L、2/22L、3/26L、4/30L、5/35L、 6/41L、7/45L、8/49L、9/51L、10/54L
进水压力MPa	0.03~0.78



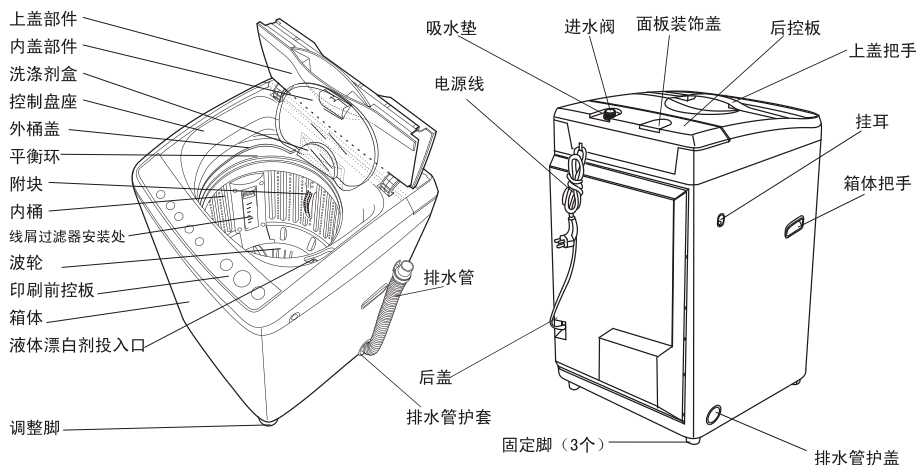

# 各部位名称



说明：本说明书中的图形均为示意图，同时由于产品的不断改进，您所购买的产品及其配件可能与本说明书图示不一致，请谅解。

## 符号含义说明

<p>警示标志</p> 	<p>凡带有该标志的内容，关系到产品安全和使用者的人身安全，必须严格按照要求操作，否则可能会造成洗衣机的损坏或危及使用者的人身安全。</p>
<p>禁止标志</p> 	<p>凡带有该标志的内容，是必须绝对禁止的行为，否则可能会造成洗衣机的损坏或危及使用者的人身安全。</p>

- 使用前请仔细检查电源插座，确认接地可靠，以确保您的使用安全。
- 本产品只能在中国大陆使用，如要到其他国家或地区使用，请与本公司联系定制。

# 注意事项

请将电源线插头插在单相三极220V交流电源插座上，插座的接地线端一定要可靠接地。可能的话，最好使用漏电保护器。

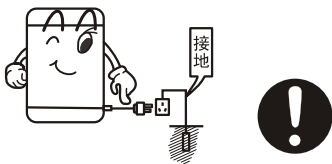

洗衣机正常使用时，电源线插头应便于用手插拔，停电、移动、不用或清理时，一定要把电源插头拔下并关掉水龙头，请不要用湿手去插或拔插头。

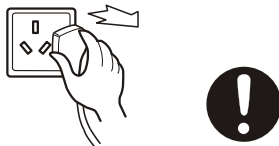

- 不要过度弯曲、拉伸、扭转、捆扎或让重物重压电源线；
- 电源插头的插片要保持清洁，若沾有灰尘，请仔细用干布擦掉；
- 当电源线或电源插头损伤时，为避免危险，必须由我公司特约维修点或我公司售后服务部门专职人员更换。



洗衣机安装在有地毯的地面上时，地毯不得堵塞通风孔。

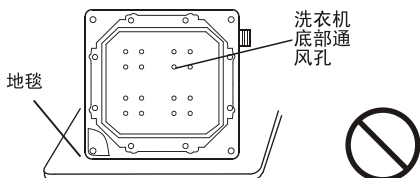

不要使用50°C以上的水。



不能安装在浴室等潮湿的地方，绝对不能用水冲洗。不能将湿衣物放到前控板上。

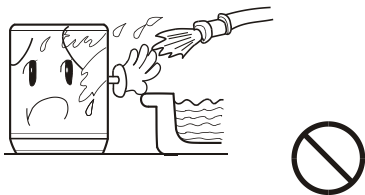

不要洗涤雨衣、自行车罩、羽绒制品等防水性衣物，以免脱水时异常振动或损坏衣物。



不要与其它电器合用一个插座，插头与插座配合松动时不要使用。



# 注意事项

洗衣机工作时，不要将手伸进运转中的洗衣机桶里面，即使转速很慢也是危险的，要特别注意孩子，切勿让儿童攀爬洗衣机。



不能自行分解、修理、改装。

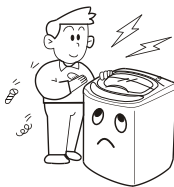

不要将任何热的、重的物品（如盛有热水的壶）放在洗衣机上。



不要洗涤染有挥发性物质（稀料、汽油等）的衣物。



无人照看的儿童或残疾体弱者不得使用此机器。

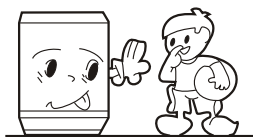

避免阳光直接照射洗衣机，不要靠近暖气等热源。

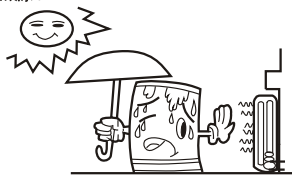

洗涤时，线屑过滤器一定要完好，并安装到位。如线屑过滤器遗失或破损，请与我公司当地售后服务联系。

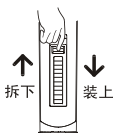

- 为了您的衣物和洗衣机不受损坏，洗衣前，请您取出口袋中所有硬币、纽扣、砂子、发夹等物品。



- 洗衣前，请仔细确认水龙头是否打开，进水管是否正确连接，并务必将排水管放下。
- 用洗衣粉洗涤时建议采用低泡洗衣粉。
- 如果需要将排水管换向，请与我公司当地售后服务联系。
- 请勿在0℃以下的环境中使用洗衣机；如果洗衣机在0℃以下环境中存贮过，使用时，请务必保证在室温环境下放置24小时后使用，以免影响洗涤效果或损坏整机。

# 安装与调整

请您按说明书的要求安装与调整洗衣机，这对您安全及正确使用洗衣机很重要

首次使用洗衣机时，按以下方法安装内盖部件：

- 1、打开洗衣机上盖。
- 2、将内盖部件放置到外桶盖上，内盖轴对准相应的外桶盖轴槽安装孔。

注：外桶盖上的两个减振垫不应该脱落，以免脱水时内盖产生振动。

- 3、先将一侧的内盖轴插入对应的外桶盖轴槽中，再按压另一侧的内盖轴\*处，将内盖轴按压进入到对应的外桶盖轴槽中，安装到位，确保内盖开闭时无脱落、异音等现象，且开闭顺利，洗衣完毕，勿卸下内盖部件。

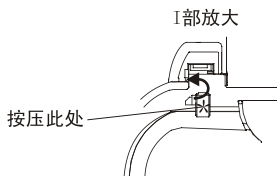
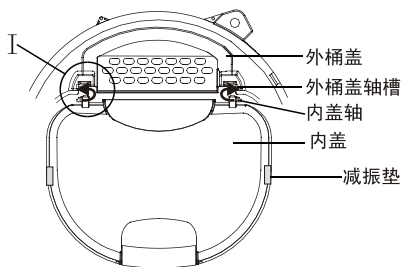

用户打开包装之后，请将洗衣机轻轻地放倒在柔软的物体上（如毛巾布、毛毯等）用十字花螺丝刀将底盖板用8个螺钉安装到洗衣机底部，然后轻轻扶起，如图所示。

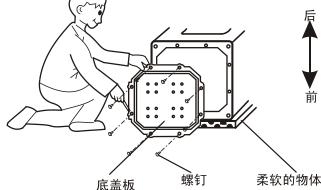

# 安装与调整

洗衣机距离墙20mm以上，支撑面最大允许倾斜角为 $1^\circ$ 。地面倾斜或不平会造成洗衣机运行不平稳或中途停止，请用以下方法调整：

## ● 水平的确定

将系有重锤的吊绳吊挂确认洗衣机是否水平。



## ● 调节调整脚

1. 旋转调整脚时，请将洗衣机调整脚侧稍抬起，松开调整螺母，旋转调整脚。
2. 调整完毕，旋紧调整螺母。

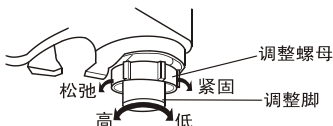

## 排水管的使用

排水管应排水流畅

1. 排水管高度应小于10cm，否则将造成排水不畅，桶内水排不干净。

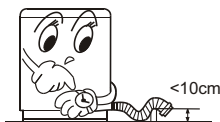

2. 勿踩踏或压排水管。



3. 排水管不需要太长时，可从中间部位切除，为了排水流畅，可将排水管前端斜切。



4. 需加长排水管时，请另购排水管，加长排水管的内径应不小于30mm，长度应不大于1.5m。

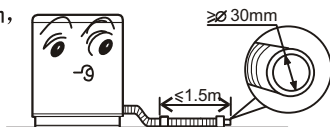

5. 加长排水管过长时，可从A或B两处切除排水管。

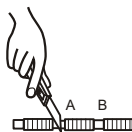

# 安装进水管

合适的水龙头

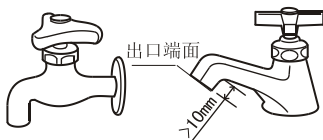

要求前段长度大于10mm

水龙头出口端面要平整，若不平整，请用锉刀锉平，以免漏水。

不合适的水龙头

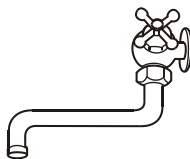

1. 按住锁紧杆下端往下压滑动器，从进水管部件上取下进水管接头，如图1。
2. 将进水管接头四个螺钉松至可套在水龙头上为止，然后将进水管接头套在水龙头上，如图2。（如果水龙头口径偏大，进水管接头套不上，则松开四个螺钉，取下衬套，水龙头前端必须平整，否则会漏水，如图3）



图1



图2

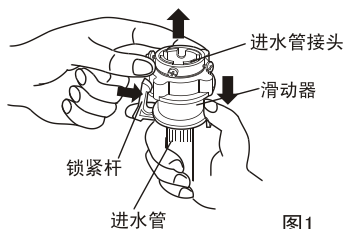

图3

3. 均等紧固进水管接头上的四个螺钉，如图4。
4. 揭下标记牌，按图示要求旋紧紧固螺母，如图5。

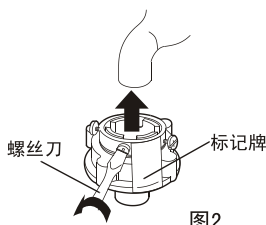
注：旋紧紧固螺母前，螺纹露出约4mm，旋紧后，螺纹露出小于2mm，如图6。

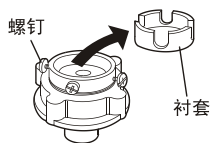

图4



图5

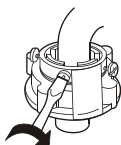

图6

# 安装进水管

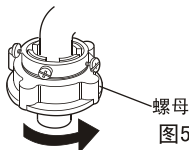
1. 切勿取下吸水垫，每次使用洗衣机前请检查吸水垫是否脱落或损坏，如有此情况，请及时与我公司售后服务部门联系。
2. 将进水管螺母套到进水阀接头上。
3. 拧紧进水管螺母，稍晃动确认是否紧固合适。

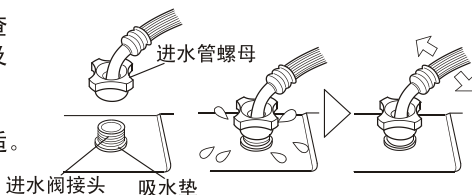

1. 压下滑动器，将进水管插入进水阀接头。
2. 将锁紧杆挂住进水阀接头，放下滑动器，到发出“啪”的声音为止。

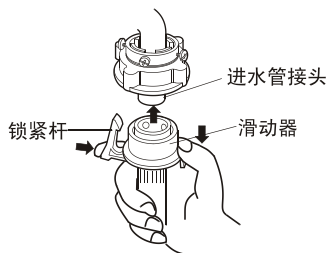

1. 轻轻拉进水管确认是否紧固。
2. 安装完毕打开水龙头，确认是否漏水。
3. 进水管不能用力弯曲。
4. 每次使用洗衣机前，请检查进水管接头与水龙头的连接及进水管连接处安装是否牢固，防止安装不到位而脱落。

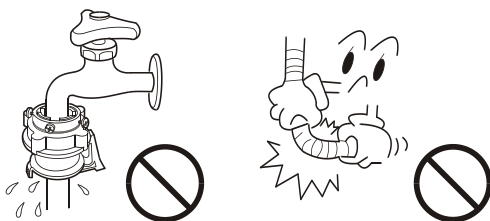

1. 关闭水龙头。
2. 按住锁紧杆压下滑动器，然后拔下进水管。如果每周使用洗衣机一次以上，可不卸下进水管接头，避免固定螺钉损伤。

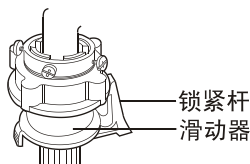

# 1 洗前准备





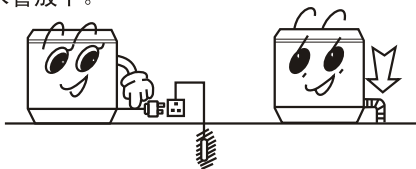

## 洗衣前的准备工作

1. 接好进水管。
2. 确认电源插座可靠接地后，将电源插头插入电源插座。接地端不应与煤气管道、自来水管管道连接。
3. 将排水管放下。



4. 地面倾斜或不平会造成洗衣机运行不平稳或引起异常声音，请放平洗衣机。

## 洗涤物在洗涤前请注意如下事宜

<p>确认洗涤物有无特殊要求。</p>	<p>清理衣袋，将硬币、砂子、发夹等物品取出。</p> 	<p>将纽扣扣好、拉链拉好。</p> 	<p>洗涤物不应过量，牛仔服及大件衣物应松散放入。</p> 	<p>波轮运转时，衣物的纽扣可能会发出声音，为慎重起见，将带有纽扣的衣物放在衣物当中。</p> 
<p>a、检查衣物是否适合洗衣机洗涤； b、<b>将易褪色的衣物</b>和其他衣物分开洗涤； c、不易吸水的衣物请用手按入水中； d、附有较多泥灰的衣物，请先除去污物，特别脏污的部位，可事先沾上洗涤剂，这样更易消除该部位的污垢； e、表面易起球和长绒的衣物翻转后投入； f、受化学品污染的衣物勿直接投入洗衣机内。</p>				



## 2 洗涤须知



- 洗衣机的洗涤、脱水容量是指一次可洗、脱干燥状态标准洗涤物（按标准GB/T 4288-1992 附录A中A2规定的洗涤物）的最大重量。（不用洗衣粉程序时最大容量为4.0KG）
- 布质的厚度、大小、种类不同，会影响实际洗涤容量。1次洗涤以放入适量洗涤物、洗涤过程中洗涤物能正常翻转为宜。
- 建议采用低泡洗衣粉。
- 少量衣物不要选择高水位，以防水滴飞溅。

### 漂白剂、洗衣粉（剂）的使用

- 选择“不用洗衣粉”程序时，漂白剂的使用方法与用洗衣粉时相同。

- 不选择“不用洗衣粉”程序时，洗衣粉的使用量请按照洗衣粉的使用说明、衣物量的多少及脏污程度决定。选择“不用洗衣粉”功能时，如加少量洗衣粉（剂），洗涤会更干净。

洗衣粉投入口

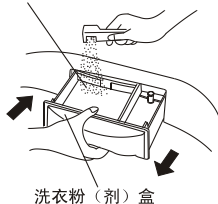

洗衣粉（剂）盒

#### 使用漂白剂的注意事项

- 注水至规定水位后，将漂白剂用容器稀释后，慢慢倒入液体漂白剂投入口。
- 带色或有花样的衣物易掉色，应避免使用漂白剂。
- 漂白剂不应直接接触洗涤物。
- 漂白剂的使用方法、使用量按漂白剂的说明书。
- 粉末型漂白剂溶化后再使用。

#### 洗衣粉（剂）的使用及注意事项（左图）

- 选择预约洗涤或模糊程序时要将洗衣粉放入洗衣粉投入口
- 在洗衣机内直接溶化（不适用于模糊程序及预约洗涤）
  1. 注入少量水。（选择最低水位）
  2. 放入洗衣粉，运转约30秒钟，使之充分溶化。
  3. 放入洗涤物，选择合适水位。
- 洗衣粉的速溶方法
  1. 准备约30℃的温水和容器。
  2. 边搅拌边放入洗衣粉，使之充分溶化。
- 选用特快程序时，为保证洗涤效果，建议使用液体洗涤剂，不要使用洗衣粉。
- 质量不好或时间长失效的洗衣粉可能会结块，使用时请注意及时清理洗衣粉盒。

# 3 按操作按钮

## a 操作按钮作用说明

### 指示灯状态及含义

- 一闪一亮，显示正在运行的程序
- 灯亮，显示将要运行的程序或选中的状态

### 预约、剩余总时间指示数码管

- 传感过程中，显示“—”
- 预约过程中，显示剩余预约时间（小时）
- 程序运行中，显示剩余总时间（分），当总时间超过99分钟时，十位数字用“A”代表100分钟，用“b”代表110分钟，例如“A3”表示103分钟。
- 出现异常时，显示异常现象符号（见18页）

第18页

### 过程程序指示数码管

- 传感过程中，显示“—”。
- 程序运行中，显示相应过程的剩余时间（分）或剩余次数。
- 正在运行的程序对应的数码管亮。

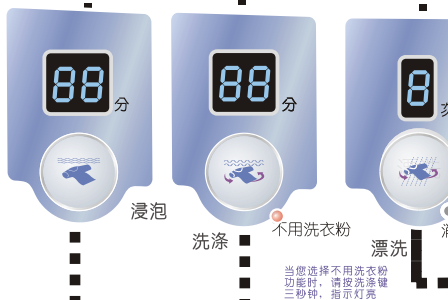
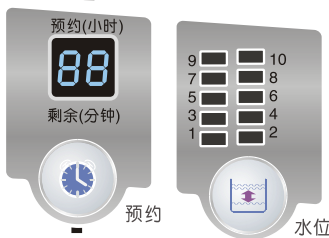

### “预约”按钮

- 非预约状态，数码管显示到洗衣结束的剩余时间（按分钟显示）。
- 按动“预约”按钮，数码管显示洗衣结束的预约时间（按小时显示）。
- 预约开始时间是从预约时间扣除程序的最长运行时间加15分钟的时刻进行。
- 如果连续按动预约按钮1.5秒，则数码管显示连续增加。

### “水位”按钮

- 洗衣机可自动检测布量，经检测布量后，水位自动设定。
- 用户也可自己选择水位。洗衣机开始工作后，不能再设置水位，需按“启动/暂停”按钮后才可重新选择。（干洗和特快程序除外）
- 桶内有水时不能检测布量，6水位指示灯亮。
- 在特快程序中，按动水位按钮，洗衣机不响应，水位自动设定为3水位。
- 在浸泡、洗涤和漂洗的运行过程中，按住“水位”按钮进行补进水，手松开或到溢水水位时停止补进水。
- 因布质的干湿程度不同，判定水位可能与实际水位不符。

### “浸泡”按钮

- 按“浸泡”按钮，对浸泡过程和浸泡时间进行设定。
- 在标准、牛仔程序中，按“浸泡”按钮，可设定不同的浸泡时间（10、20、30、40分钟）。
- 在快速、特快、羊毛和干洗程序中按“浸泡”按钮，洗衣机不响应。
- 当浸泡时间设定为0时，浸泡数码管同时灭。

### “洗涤”按钮

- 按“洗涤”按钮，对洗涤过程和洗涤时间进行设定。
- 在标准和牛仔程序中，按“洗涤”按钮，可设定不同的洗涤时间（从0-35分钟，不用洗衣粉时最长洗涤时间为35分钟）。
- 在快速、特快、羊毛和干洗程序中按“洗涤”按钮，洗衣机不响应。
- 当洗涤时间设定为0时，洗涤数码管同时灭。
- 持续按动洗涤键2秒钟以上，“不用洗衣粉灯亮”，洗衣机执行不用洗衣粉程序；再持续按动洗涤键2秒钟以上，“不用洗衣粉”灯灭，该状态被解除。

## “程序”按钮

- 可以选择以下全自动程序

程序	适用情况
标准	常规洗涤
快速	常规衣物的快速高效洗涤
特快	1kg以下轻污衣物的特快洗涤
牛仔	较大、较厚衣物的洗涤
羊毛	适合羊毛制品的洗涤
干洗	适合干洗衣物的洗涤

## “电源开/关”按钮

- 按动“电源开/关”按钮，接通电源
- 通电后按动“电源开/关”按钮，切断电源
- 按动“电源开/关”按钮，接通电源，若不按动“启动/暂停”按钮，约5分钟后，洗衣机自动断电

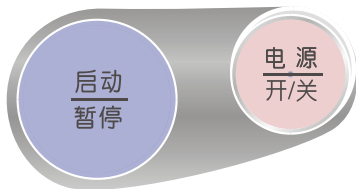
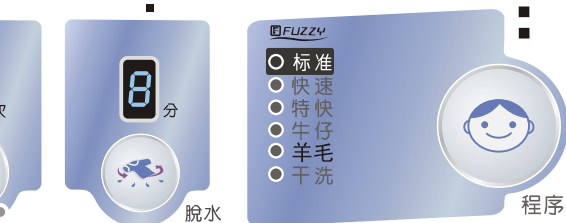

## “漂洗”按钮

- 按“漂洗”按钮，对漂洗过程和漂洗次数进行设定。
- 在标准和牛仔程序中，按“漂洗”按钮，可设定不同的漂洗次数（从0-4次）。
- 在快速、特快、羊毛和干洗程序中按“漂洗”按钮，洗衣机不响应。
- 当漂洗次数设定为0时，漂洗数码管同时灭。
- 持续按动漂洗键2秒钟以上，“消毒”灯亮，洗衣机执行消毒程序；再持续按动漂洗键2秒钟以上，“消毒”灯灭，该状态被解除。

## “脱水”按钮

- 按“脱水”按钮，对脱水过程和脱水时间进行设定。
- 在标准和牛仔程序中，按“脱水”按钮，可设定不同的脱水时间（从0-9分钟）。
- 在羊毛程序中按“脱水”按钮选中脱水过程，但不可改变脱水时间。
- 在快速、特快和干洗程序中按“脱水”按钮，洗衣机不响应。
- 当脱水时间设定为0时，脱水数码管同时灭。

## “启动/暂停”按钮

接通电源后，按动“启动/暂停”按钮，启动

- 运行时按动，暂停
- 暂停时按动，再启动

注：吸水性强的重物（例如枕头、床罩、面包服等）。请选用蓄水漂洗程序，以免水外溅，浸湿地板。

注：选择“不用洗衣粉”功能时，“不用洗衣粉”指示灯亮无需向内桶内添加洗衣粉（剂），即可达到干净洗衣的目的，最大洗涤容量为4.0kg，最高洗涤水位为“8”。

## b 操作按钮使用步骤及各步骤说明

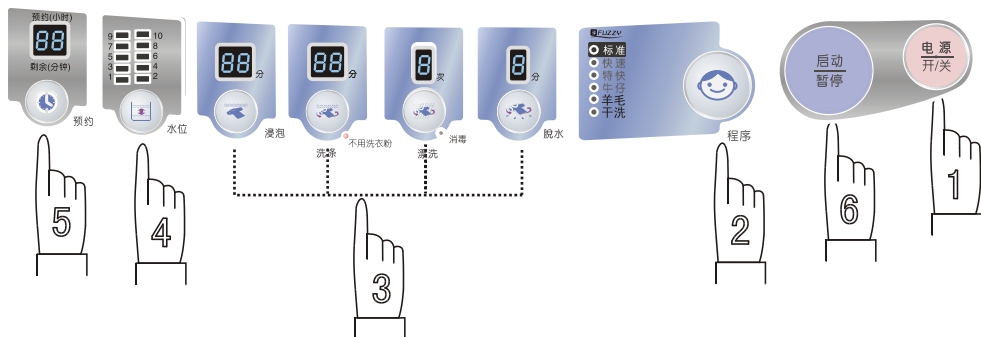

1 按动“电源开/关”按钮，开启电源



2 按动“程序”按钮，选择合适的全自动程序



开启电源后，标准程序自行设定，如果选用其它全自动程序，可按动“程序”按钮至相应的程序灯亮，可参照第11页“‘程序’按钮”。

例：对少量的轻污衣物洗涤时，用“快速”程序。

第11页

- 选择标准时，洗衣机执行模糊程序，电脑可按洗涤物布质、质量多少选择水位、洗涤时间，全过程自动控制。

FUZZY

○ 标准

- 快速
- 特快
- 牛仔
- 羊毛
- 干洗

3 按动“浸泡”、“洗涤”、“漂洗”和“脱水”按钮，选择合适的过程程序

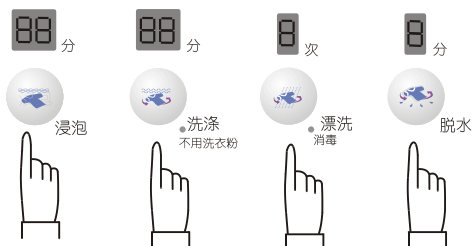

开启电源后，洗衣机自行设定“洗涤”、“漂洗”、“脱水”过程程序，此为常用标准程序。如果选用其它过程程序，按动“浸泡”、“洗涤”、“漂洗”、“脱水”按钮，设定“浸泡”、“洗涤”、“脱水”时间和“漂洗”程序。当开启电源后，如果首先按动了“洗涤”、“漂洗”、“脱水”按钮中的一个，则其前面的过程数码管自动熄灭，其前面的过程程序不再运行。例如：开启电源后，首先按动了“脱水”按钮，则启动后直接执行单独脱水过程。

### 请注意

- 即使桶内无水，也要经过一段时间后才开始脱水。
- 易掉色的衣物和其它衣物分开洗涤。
- 注水不到特定水位，波轮不转。

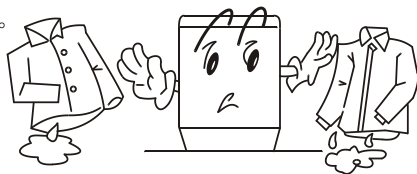

- 洗衣机运行后，只有在浸泡、洗涤和漂洗情况下可以进行程序和过程的设定，其它情况下不能设定。其中，在漂洗过程运行时，不可以设定漂洗次数，只可以设定已经被选择的脱水过程。

## 4 按动“水位”按钮，选择合适的水位

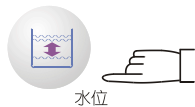

开启电源后，洗衣机自动执行模糊程序，检测布量，经布量检测后，水位自动设置。用户也可以根据自己的需要选择合适的水位。洗衣机开始工作后，如果选择其它水位，先按动“启动/暂停”按钮，再按动“水位”按钮，选择水位。参照第10页“‘水位’按钮”进行选择。



## 5 按动“预约”按钮，选择合适的预约洗涤程序



预约



开启电源后，洗衣机预约洗涤程序自动设定为非启动状态，当您要求洗衣过程在预定时间结束时，可按动“预约”按钮，选用预约洗涤程序。可参照第10页“‘预约’按钮”进行选择。

### • 运行预约程序的确认

第10页



• “预约”启动后，您选择程序的数码管指示灯灭，数码管显示剩余的预约时间（小时），预约过程中，用手按住“预约”按钮，可显示预约状态。

剩余(分钟)



预约(小时)

约18小时后, 洗衣过程结束

• 改变运行程序或取消预约，需切断电源，重新选择。

## 6 按动“启动/暂停”按钮

启动  
暂停



## 4 关闭上盖

除注水、排水过程外，如打开上盖，洗衣机会停止运行并报警

## 5 洗衣结束

洗衣过程结束后，洗衣机自动断电

# 6 洗后处理

- 使用后，请及时清除线屑过滤器等处附有的线屑杂物，否则将影响您更好的使用本机。
- 进行清理时，请先将电源插头从插座上拔下。

洗涤剂盒请拆卸后水洗

- 1 拆卸方法：轻轻倾斜着往上拉。
- 2 安装方法：倾斜着从上装进，然后推进去。

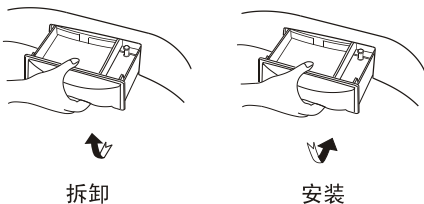

- 洗涤过程中，必须使用线屑过滤器。
- 每次使用后都必须及时清理。

线屑过滤器

- 线屑过滤器的装拆方法如下：  
用手按住线屑过滤器上端的卡爪，向上提拉，可拆下线屑过滤器。往下按可装上线屑过滤器。
- 洗完衣物后，拆下线屑过滤器，取下过滤器的后盖，清理过滤网。



拆装线屑过滤器

拆装线屑过滤器后盖

进水阀的过滤网易被杂物堵塞，阻碍进水，应大约每两个月用刷子清扫一次。

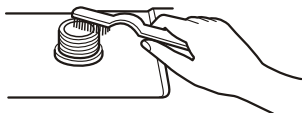

箱体污染时，用湿软布擦拭

- 不要直接用水冲洗。
- 用中性洗涤剂擦拭。
- 不可用稀料、汽油、酒精擦拭。

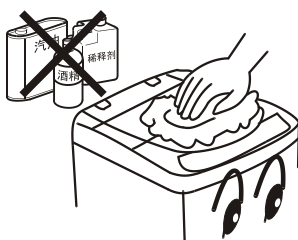

1. 洗衣完毕，关闭自来水龙头。（如果需要，可卸下进水管）
2. 请勿在洗衣机桶内存水久置，每次使用完毕后，立即将水排净。
3. 必须把电源插头拔下后进行保养。
4. 挂好电源线和排水管。
5. 用干净的软布将洗衣机表面及桶内水珠擦干净，将上盖打开一段时间（约1小时）后，再关上上盖。

# 干洗程序使用说明及注意事项

- 干洗方式—洗带干洗标记的衣服或想轻柔洗的物品。(洗涤容量在1.2kg以下)

## 适合用“干洗”程序的衣物

带有干洗标志的衣服：羊毛毛衣和亚麻制品、丝绸制品等精致衣服。

羊毛的毛衣、羊毛衫等



丝绸、麻的连衣裙、女罩衫、衬衫等



学生服、水手服、便裤、裙子、工作服、窗帘等。



便裤



工作服



裙子

## 不适合用“干洗”程序的衣物

- 只要沾水就容易变形的衣服：如领带、运动上衣、夹克衫、套装、外套等。
- 只要沾水就会明显缩水和变色、表面变化的面料，
- 发生倒毛的起毛制品，如天鹅绒等起绒织物、棉绒等。
- 皮革制品、皮革装饰品、带装饰品的衣服。容易掉色的衣物。

## 洗涤剂的使用

带中性干洗标记的衣服

请使用中性的带干洗标记的衣服专用洗涤剂。

洗涤剂难以溶化时，完全溶化后再加入。



只带有干洗标记的衣服

除了中性的带干洗标记的衣服专用洗涤剂外，也可以使用中性洗涤剂。

使用粉末中性洗涤剂时，用温水（约30℃）溶化后再加入。

关于使用量，请参考洗涤剂使用说明书。

## 注意：

- 即使使用超出指定量的洗涤剂，去污也没有太大的差别，相反漂洗不净会损伤衣物。

## 洗衣要点：

- 带扣子和刺绣的衣服反过来洗。
- 衣服叠了以后再放入内桶内。
- 务必拆下窗帘的挂钩后再洗。
- 毛料等进行衣服褶加工的衣服等，为了不开褶，用线缝住洗，干了以后再拆下。



# 干洗程序使用说明及注意事项

## 洗衣前的准备

- 如果有污垢，在内侧垫上毛巾，加上洗涤剂，用纱布和刷子轻轻擦洗去掉污垢。洗涤容易脏的袖口、领子、裤脚、口袋周围的脏污时，沾上洗涤剂，用刷子轻轻擦掉。
- 第一次洗的衣服应确认是否掉色。（用白毛巾沾上洗涤剂，擦看不到的地方来确认）

## 注意

- 洗涤物的一部分从水面出来时，要暂停运转，将其压入水中。
- 洗涤结束后，请马上取出衣服。长时间浸泡会缩水。
- 为了缩短洗衣时间和使洗涤物迅速吸收水，从比设定少的水量开始[洗衣]。
- 因面料不同，也有不能用[干洗方式]洗涤的衣服。
- 不得洗没有衣服使用图示及没有面料表示的衣服。

## 步骤

1. 打开水龙头
2. 按[电源]键。
3. 按[程序]键，选择[干洗]。根据洗衣内容，水位自动设定。为了防止伤布，其他水位不能设定。
4. 按[启动/暂停]按钮，开始进水。
5. 波轮开始旋转后按[启动/暂停]键，停止运转，加入洗涤剂，用手轻轻搅拌。  
粉末合成洗涤剂应使用温水约30℃充分溶化。洗带干洗标记的衣服时，内桶里的水温应在30℃以下。
6. 洗涤物叠好，压入水中，按[启动/暂停]键，关闭上盖。  
如果打开上盖，就停止运转。  
防水性衣服等不要放入。
7. 运转结束，蜂鸣音告知。
8. 关闭水龙头，清理线屑过滤器。

## 干衣方法一在通风良好的地方阴干

羊毛、开司米、安哥拉毛的毛衣、羊毛衫等

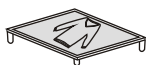

整形，翻过来平干

丝绸、麻的连衣裙、女罩衫、衬衫等



衣架晾干

裙子



整形，衣架晾干

便裤



叠好裤腿，衣架晾干

## 加工处理方法

将蒸汽熨斗置于衣物上方（不接触衣物），喷蒸汽整形。



缩水时——

拉伸到原来的尺寸，（和洗衣前的样板一致）并别上大头针。然后，在蒸汽熨斗浮在上面的状态下，完全熨干蒸汽为止。

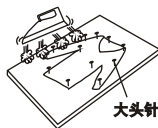



大头针

# 故障排除 疑问解释

(若洗衣机出现故障，请拔下电源插头进行检查)以下情况，有时不是故障，在委托修理前，请再次确认，如确属故障，请与本公司特约维修点或本公司售后服务部门联系，切勿自行修理。

故障现象		故障原因	排除方法
数码管显示“E0”		<ul style="list-style-type: none"> <li>● 预约过程中打开了上盖</li> </ul>	<ul style="list-style-type: none"> <li>● 盖上上盖</li> </ul>
不排水或排水过慢 数码管显示“E1”		<ul style="list-style-type: none"> <li>● 排水管是否放倒</li> <li>● 排水管是否堵塞</li> </ul>	<ul style="list-style-type: none"> <li>● 放下排水管，开关上盖一次</li> <li>● 清除异物，开关上盖一次</li> </ul>
运行到中途停止 数码管显示“E2”鸣叫		<ul style="list-style-type: none"> <li>● 上盖没盖</li> </ul>	<ul style="list-style-type: none"> <li>● 盖上上盖</li> </ul>
安全开关动作不脱水自动 修正两次后数码管显示 “E3”		<ul style="list-style-type: none"> <li>● 衣物是否放偏</li> <li>● 洗衣机是否倾斜</li> </ul>	<ul style="list-style-type: none"> <li>● 重新整理衣物，盖上上盖</li> <li>● 将洗衣机调整水平，开关上盖一次</li> </ul>
不进水或进水缓慢，约15 分钟（选择“不用洗衣粉” 时30分钟）后不到设定水 位，数码管显示“E4”		<ul style="list-style-type: none"> <li>● 水龙头是否打开，是否停水</li> <li>● 进水阀是否堵塞</li> <li>● 水压是否过低</li> </ul>	<ul style="list-style-type: none"> <li>● 打开水龙头，开关上盖一次</li> <li>● 清理进水阀，开关上盖一次</li> <li>● 等到水压达到正常后使用</li> </ul>
数码管显示“E6”		<ul style="list-style-type: none"> <li>● 水位传感器异常</li> </ul>	<ul style="list-style-type: none"> <li>● 请跟售后服务部门联系</li> </ul>
洗衣机不工作	不洗涤	<ul style="list-style-type: none"> <li>● 是否停电</li> <li>● 电源插头是否插紧</li> <li>● 水位是否未达到预定水位</li> </ul>	<ul style="list-style-type: none"> <li>● 来电后再使用</li> <li>● 插紧电源插头</li> <li>● 注水到预定水位</li> </ul>
	不脱水	<ul style="list-style-type: none"> <li>● 电源插头是否插紧</li> <li>● 上盖是否盖好</li> <li>● 衣物是否摆放平整</li> </ul>	<ul style="list-style-type: none"> <li>● 插紧电源插头</li> <li>● 盖好上盖</li> <li>● 将衣物放平</li> </ul>
洗衣机内有异音发出		<ul style="list-style-type: none"> <li>● 洗衣机是否倾斜</li> <li>● 脱水时衣物是否放偏</li> <li>● 是否有异物</li> </ul>	<ul style="list-style-type: none"> <li>● 将洗衣机调整水平</li> <li>● 重新整理衣物，盖上上盖</li> <li>● 清除异物</li> </ul>
水龙头漏水		<ul style="list-style-type: none"> <li>● 进水管接头螺钉是否松弛或扭偏</li> </ul>	<ul style="list-style-type: none"> <li>● 正确紧固接头螺钉</li> </ul>

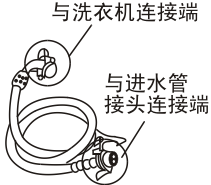
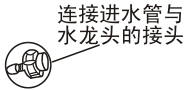
# 装箱说明

名称	数量
● 使用说明书	● 一本
● 合格证	● 一枚
● 保修证	● 一本
● 内盖 	● 一件
● 进水管 部件 	● 一件
● 进水管 接头 	● 一件
● 底盖板  (在洗衣机包装上 衬与包装箱上封口间)	● 一件
● 自攻螺钉 	● 八件
● 环保双动力洗衣机	● 一台

# 排水管换向

## 如何改变排水管方向

1. 将洗衣机后面朝下，轻轻放倒，用十字花螺丝刀将8个螺钉卸下，取下底盖。

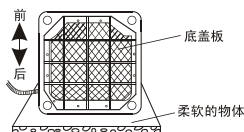

2. 将排水管放下，取下排水架，如图1所示，将排水管收进箱体，然后将一只手伸进箱体内，用力捏住排水管护套的卡爪，使卡爪脱离卡位，用另一只手取下排水管护套，如图2所示。

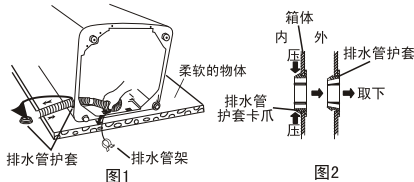

3. 将另一侧排水口护盖卸下（拆卸方法同排水管护套拆卸方法），将排水管护套装上，如图3所示。

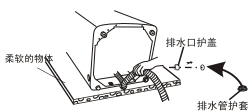

4. 将排水管从另一侧伸出，用排水架将排水管固定在箱体上，如图4所示。

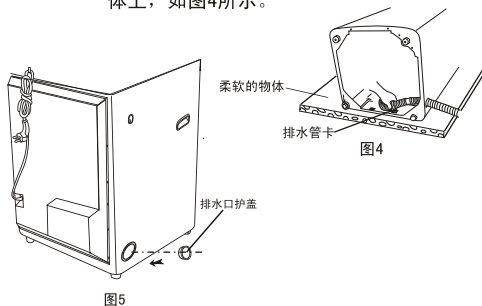

5. 将洗衣机轻轻扶起，观察洗衣机内桶状态，看其是否有偏斜现象，若有，则请根据桶斜的方向相应地调整排水管的松紧，直到洗衣机内桶处于洗衣机的正中位置；安装排水管护盖，如图5所示。并请安装洗衣机底盖，方法如前所示：

第4步

## 常见现象

现象	原因(解释)
● 脱水开始时，断断续续脱水	● 调整平衡，防止衣物放偏
● 洗涤过程暂停止	● 布艺传感器检测布艺约48秒后补进水
● 选择脱水程序，洗衣机不脱水	● 洗衣机程序设置排水时间，必须经过一段时间后才开始脱水
● 洗涤、漂洗进水或补进水时，波轮暂停转动	● 防止注水时水飞溅
● 洗衣机初次使用时，排水管内可能有少量水流出	● 这是出厂检验性能时残存的水
● 当选择“不用洗衣粉”或“消毒”功能时，在进水过程中排水管内会有少量水流出	<ul style="list-style-type: none"> <li>● 选择“不用洗衣粉”功能时，在进水过程中排水管排出的为消毒水，此水可对下水道及抹布等杀菌消毒</li> <li>● 选择“消毒”功能时，在进水过程中排水管排出的为去污水，此水可对下水道及抹布等进行清洁</li> </ul>

# 安全用电提示



本产品属于I类电器，请您使用时注意用电安全！

1. 必须使用有可靠接地的电源，电源的地线要埋入大地，不能和自来水管等公用设施连接；分清电源的地线和零线，不能将这两种导线连接在一起。
2. 必须使用单独专用插座，插座应为国家强制性产品认证的合格产品。

为了您和家人的安全，如果您家中用电有不符合上述要求的地方，请您尽快改进。

## 售后服务

尊敬的用户：

感谢您使用海尔系列洗衣机，我公司将按照《消费者权益保护法》的有关规定，凭保修证及发票为您提供下列服务：

一、整机免费保修三年。

二、下列情况不属于免费服务范围：1. 用户因运、装、用、管不当而损坏的；2. 自行拆卸产品的；3. 涂改发票或无购机发票和保修证明的；4. 因异常电压、火灾等外部原因损坏的；5. 未按说明书、洗衣机主体注意标牌等注意事项要求使用的；6. 使用于一般家庭以外（如：公用机和业务用，车辆、船舶等的备品）时的故障操作损伤。

备注：1、本产品如有结构变化、数据变化，恕不另行通知。

2、根据需要，以下零件可供选购：

- 排水管（用于加长排水管）
- 进水管（0.5m、1m，用于加长进水管）

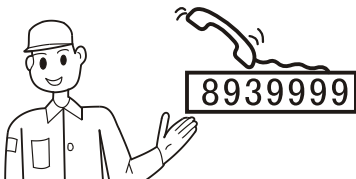

售后服务中心总部：青岛市308国道609号

邮编：266101      服务电话：（0532）8939999      传真：（0532）7636565

各地售后服务分中心：请参阅保修证，拨打当地售后服务电话。

Internet网址：<http://www.haier.com>      E-mail：[washer@haier.com](mailto:washer@haier.com)



真诚到永远

**海尔集团**

**海尔电器国际股份有限公司**

地址：青岛高科技工业园海尔路海尔园内 邮编：266101

服务电话：(0532) 8939999 传真：(0532) 7636565

Internet网址：<http://www.haier.com>

E-mail地址：[washer@haier.com](mailto:washer@haier.com)

厂家代码：

第1版