

SHARP®

取扱説明書

カラーテレビ

形名

ブイティー

ジー エイチ

VT-21GH9

VHS HQ

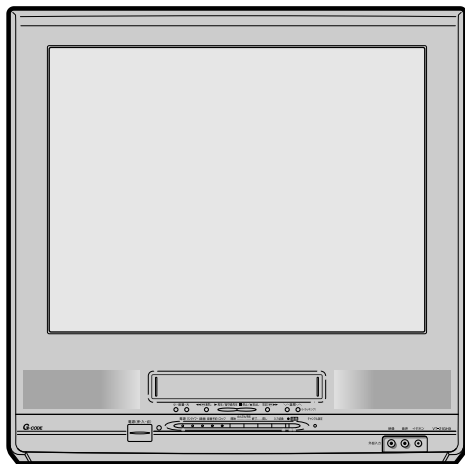

G-CODE®

- Gコードは、ジェムスター社の登録商標です。
- Gコードシステムは、ジェムスター社のライセンスに基づいて生産しております。

お買いあげいただき、まことにありがとうございました。

この取扱説明書をよくお読みのうえ、
正しくお使いください。

- ご使用前に、「安全上のご注意」を必ずお読みください。
- この取扱説明書は、保証書とともにいつでも見ることが出来る所に必ず保存してください。
- 保証書は、必ず購入店名・購入日などの記入を確かめてお受け取りください。
- 製造番号は、品質管理上重要なものですから、商品本体に表示されている製造番号と保証書に記載されている製造番号とが一致しているか、お確かめください。

もくじ

▶はじめに

ご使用になる前に●必ずお読みください	2
次の準備をしてください	3
安全上のご注意	4
テレビの転倒防止について	8
付属品をご確認ください	8
調整と設定(メニュー操作について)	9
各部のなまえ	10

▶テレビを楽しむ

テレビを見る	12
電源を指定時刻に入れる(オンタイマー)	14
電源を指定時間後に切る(オフタイマー)	15
節電機能を設定する(おひかえメニュー)	16
映像を調整する	18

▶ビデオを楽しむ

ビデオを見る	20
いろいろな再生のしかた	22
・ビデオサーチ、スキップサーチ	22
・スロー再生/静止画再生/コマ送り再生	23
予約録画した番組を頭出しして見る(留守録再生)	24
番組の頭出し	25
同じテープをくり返して見る(オートリピート)	26
見やすい再生画面に調整する(トラッキング調整)	27
テレビ番組を録画する	28
・録画中に他の番組を見る(裏番組録画)	29
簡単操作で録画予約をする(かんたん予約)	30
・録画中や予約録画中に録画終了時刻を設定する	31
Gコード®システムで録画予約をする	32
・エラーメッセージが表示されたときは	33
録画予約をする	34
予約の確認や修正(変更)をする	38
予約を取り消す	40
誤操作を防止する(ロック)	41
録画予約のこんなとき	42
録画時間やテープの残量を調べる	43

▶システムアップ

前面入力自動切換について	44
ビデオ機器などの再生映像を楽しむ	46

▶設置と調整

ジャストクロック(自動時刻合わせ)機能について	47
時計を合わせる	48
チャンネル設定について	50
地域番号でチャンネル設定をする	51
1局ずつチャンネル設定をする	56
ガイドチャンネル一覧表	59
チャンネルを飛ばして選局する(チャンネルスキップ)	60
画面のチャンネル表示を変える	62
アンテナ線の接続のしかた	64
お知らせ画面ガイドについて	66
用語の解説	67
使用上のご注意	68
故障かな?と思ったら	70
ビデオの点検について	72
保証とアフターサービス よくお読みください	73
お客様ご相談窓口のご案内	74
仕様	75

ご使用になる前に

●必ずお読みください

■つゆつき(結露)にご注意ください。

「つゆつき」とは…

- よく冷えた水やジュースをコップに注ぐと、コップのまわりに水滴が付きます。この現象を「つゆつき(または結露)」といいます。



ビデオに「つゆつき」が起こると…

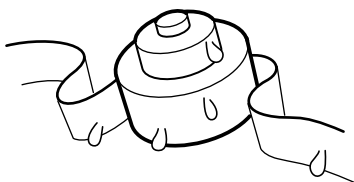

- ビデオの心臓部であるヘッドドラムに水滴が付き、ビデオテープが貼り付いてテープやヘッドを傷めてしまいます。
- つゆつきが起こった状態でビデオ操作をすると、画面に「結露しています」と表示します。このとき、ビデオはすぐにご使用にはなれません。
- つゆつきは徐々に発生するために、つゆつきが起こっても約15~20分は、画面表示が出ないことがあります。急な温度の変化があったときなどは、20分くらいたってからビデオを使用してください。

室温が5~40℃の状態でご使用ください。寒冷地区での使用の場合は特につゆつきにご注意ください。

このようなときにご注意!

- つゆつきが起こりやすいのはつぎのようなときです。

寒いところから急に暖かいところへ移動したとき

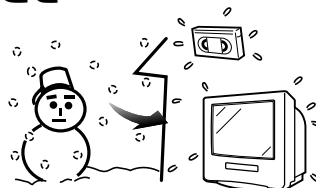

冷房のきいた車(家)から外に移動したとき

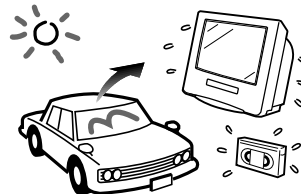

エアコンなどの冷風が直接当たるとき

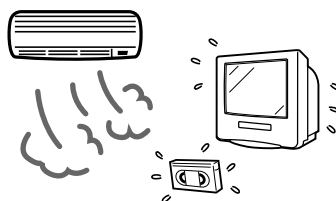

- つゆつきは、本機だけでなくテープにも生じます。
- テープを寒いところから暖かいところへ急に持ち出すときなどは、温度の変化を受けないように何かに包むなどしてご注意ください。温度変化になじませた後、包みから取り出すとつゆつきが生じにくくなります。

つゆつきが起こったときは

電源「入」にして2時間くらい待ってからビデオをご使用ください

次の準備をしてください

ご自分で設置される場合は、次の手順で行ってください。

1

リモコンに乾電池を入れます

…11ページ

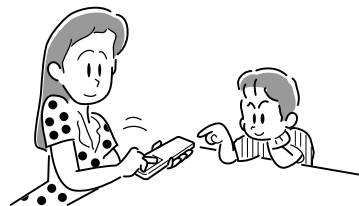

2

アンテナと接続します

…64ページ

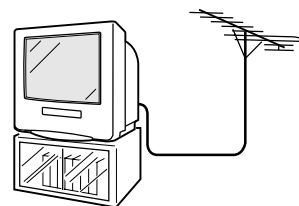

3

電源プラグをコンセントに差し込みます

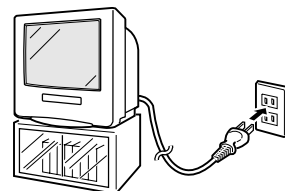

4

受信チャンネルを合わせます

…50ページ

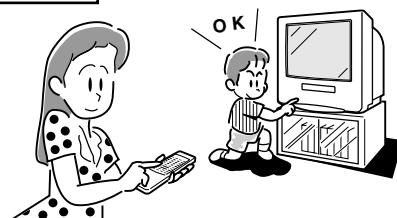

5

時計を合わせます

…48ページ

以上で設置と準備は終わりです。

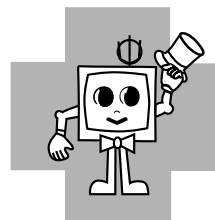

ちょっとした心づかいでテレビの安全

安全上のご注意

ご使用の前に「安全上のご注意」を必ず読み、正しく安全にご使用ください。

この取扱説明書および商品には、安全にお使いいただくためのいろいろな表示をしています。その表示を無視し誤った取扱いをすることによって生じる内容を、次のように区分しています。内容をよく理解してから本文をお読みになり、記載事項をお守りください。



警告

人が死亡または重傷を負うおそれがある内容を示しています。



注意

人がけがをしたり財産に損害を受けるおそれがある内容を示しています。

図記号の意味



記号は、気をつける必要があることを表しています。



記号は、してはいけないことを表しています。



記号は、しなければならないことを表しています。

警告

異常のときは電源プラグを抜く

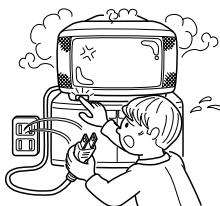

●煙が出ている、変なおいや音がするなどの異常状態のまま使用すると、火災・感電の原因となります。すぐに機器本体の電源スイッチを切り、その後必ず電源プラグをコンセントから抜いてください。煙が出なくなるのを確認して販売店に修理をご依頼ください。お客様による修理は危険ですから絶対おやめください。



●画面が映らない、音が出ないなどの故障状態で使用しないでください。火災・感電の原因となります。すぐに機器本体の電源スイッチを切り、電源プラグを抜いて修理を販売店にご依頼ください。

裏ぶたは絶対にあけない、改造しない



●内部には電圧の高い部分がありますので感電の原因となります。内部の点検・調整・修理は販売店にご依頼ください。



高圧注意
サービスマン以外の方は裏ぶたをあけないでください。内部には高電圧部分が数多くあり、万一さわると危険です。



●このテレビを改造しないでください。火災・感電の原因となります。

風呂、シャワー室では使用しない



●火災・感電の原因となります。

警告

テレビを落としたときは



- このテレビを落としたり、キャビネットを破損した場合は、機器本体の電源スイッチを切り、電源プラグをコンセントから抜いて販売店にご連絡ください。そのまま使用すると火災・感電の原因となります。

指定された電源電圧で使用する

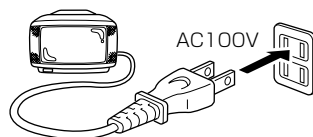

- 表示された電源電圧(交流100ボルト)以外の電圧では使用しないでください。火災・感電の原因となります。

上には水の入ったものを絶対に置かない



- このテレビの上に花瓶、植木鉢、コップ、化粧品、薬品や水などの入った容器を置かないでください。こぼれたり、中に入った場合、火災・感電の原因となります。



- このテレビに水が入ったり、ぬらしたりしないでください。火災・感電の原因となります。雨天、降雪中、海岸、水辺での使用は特にご注意ください。

不安定な場所に置かない

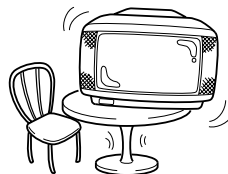

- ぐらついた台の上や傾いた所など不安定な場所に置かないでください。落ちたり、倒れたりして、けがの原因となります。

内部にもものや水などを入れない

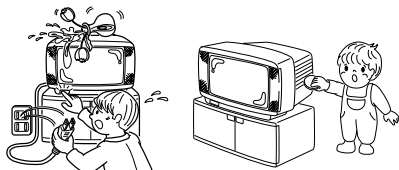

- このテレビの開口部(通風孔やビデオテープの挿入口など)から内部に金属類や燃えやすいものなど異物を差し込んだり、落とし込んだりしないでください。火災・感電の原因となります。特にお子様のいるご家庭ではご注意ください。



- 異物がテレビの内部に入った場合は、まず機器本体の電源スイッチを切り、電源プラグをコンセントから抜いて、販売店にご連絡ください。そのまま使用すると火災・感電の原因となります。特にお子様のいるご家庭ではご注意ください。



- テレビの内部に水などがに入った場合は、まず機器本体の電源スイッチを切り、電源プラグをコンセントから抜いて販売店にご連絡ください。そのまま使用すると火災・感電の原因となります。

雷がなりはじめたらアンテナ線や電源プラグには触れない



- 感電の原因となります。



電源コードを破損するようなことはしない



- 電源コードの上に重いものをのせたり、コードが本機の下敷にならないようにしてください。コードに傷がついて、火災・感電の原因となります。コードの上を敷物などで覆うことにより、それに気付かず、重い物をのせてしまうことがあります。



- 電源コードが傷んだら(芯線の露出、断線など)販売店に交換をご依頼ください。そのまま使用すると火災・感電の原因となります。



- 電源コードを傷つけたり、加工したり束ねたり、無理に曲げたり、ねじったり、引っ張ったり、加熱したりしないでください。コードが破損して火災・感電の原因となります。

⚠ 注意

テレビの通風孔をふさがない

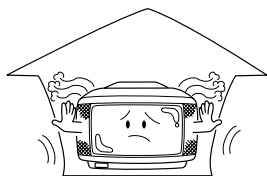

● 通風孔をふさぐと内部に熱がこもり、火災の原因となることがあります。次のような使い方はしないでください。

- このテレビをあお向けや横倒し、逆さまにする。
- 押し入れ、本箱など風通しの悪い狭い所に押し込む。
- じゅうたんや布団の上に置く。
- テーブルクロスなどを掛ける。



● テレビの設置は壁から10cm以上の間隔をおいてください。

湿気やほこりの多い場所に置かない

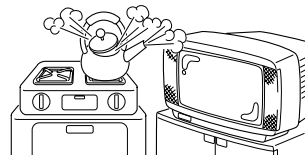

● 火災・感電の原因となることがあります。



● 調理台や加湿器のそばなど、油煙や湯気が当たるような場所に置かないでください。火災・感電の原因となることがあります。

電源コードを熱器具に近づけない

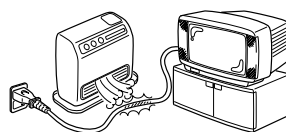

● コードの被覆が溶けて、火災・感電の原因となることがあります。

移動させるときは必ず接続線をはずす

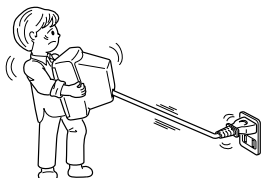

● 移動させる場合は、電源スイッチを切り必ず電源プラグをコンセントから抜き、アンテナ線、機器間の接続線など外部の接続コード、転倒防止具をはずしたことを確認の上、行なってください。コードが傷つき火災・感電の原因となることがあります。



● テレビはブラウン管（前面）が重いので安定したところに据えつけてください。また、大型テレビは転倒防止の処置を行なってください。テレビが転倒し、けがの原因となることがあります。テレビは重いので開梱や持ち運びは必ず2人以上で行なってください。

据えつけたあとは移動・転倒の防止をする

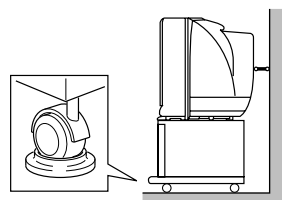

● キャスター付きテレビ台にテレビを設置する場合にはキャスター止めをしてください。動いたり、倒れたりしてけがの原因となることがあります。



● 不意の地震や衝撃等により、テレビが倒れてけがをするおそれがあります。安全のため、転倒防止策を実施ください。（8ページをご覧ください。）

指定以外の電池や新しい電池と古い電池を混ぜて使用しない

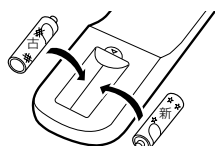

● 電池の破れつ、液もれにより、火災・けがや周囲を汚損する原因となることがあります。

アンテナの設置について



● アンテナ工事には、技術と経験が必要ですので、販売店にご相談ください。送配電線から離れた場所に設置してください。アンテナが倒れた場合、感電の原因となることがあります。

⚠ 注意

重いものを置かない、上に乗らない

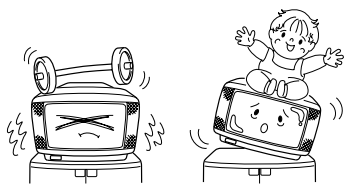

- このテレビの上に重いものを置かないでください。バランスがくずれて倒れたり、落下して、けがの原因となることがあります。
- このテレビに乗らないでください。また、テレビ台の扉などにぶら下がらないでください。特に、小さなお子様のいるご家庭ではご注意ください。倒れたり、こわれたりしてけがの原因となることがあります。

電源プラグを抜くときは電源コードを引っ張らない



- コードが傷つき、火災・感電の原因となることがあります。必ず電源プラグを持って抜いてください。

ぬれた手で電源プラグを抜き差ししない

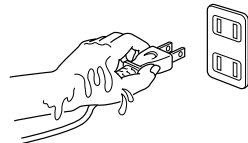

- 感電の原因となることがあります。

ビデオテープ挿入口に手を入れない

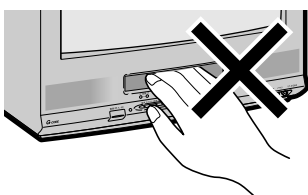

- 小さなお子様がビデオテープ挿入口から、手を入れないようご注意ください。けがの原因となることがあります。

長期間ご使用にならないときは電源プラグを抜く

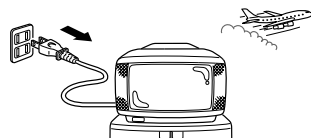

- 旅行などで長期間、本機をご使用にならないときは安全のため必ず電源プラグをコンセントから抜いてください。火災の原因となることがあります。

お手入れのときは電源プラグを抜く

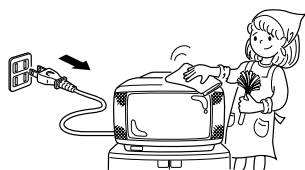

- お手入れのときは安全のため電源プラグをコンセントから抜いて行ってください。感電の原因となることがあります。

3年に一度は内部の清掃を販売店に依頼する

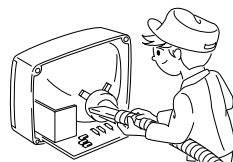

- 3年に一度くらいは内部の掃除を販売店などにご相談ください。本機器の内部にほこりがたまったまま、長い間掃除をしないと火災や故障の原因となることがあります。特に、湿気の多くなる梅雨期の前に行なうと、より効果的です。なお、内部掃除費用については、販売店などにご相談ください。

電池を入れるときは、極性表示(プラス⊕とマイナス⊖)の向きに注意する

- 電池を機器内に挿入する場合、極性表示(プラス⊕とマイナス⊖の向き)に注意し、機器の表示通り正しく入れてください。間違えたと電池の破れつ、液もれにより火災、けがや周囲を汚損する原因となることがあります。

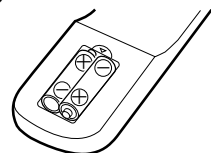

テレビの転倒防止について



注意

不意の地震のときや、お子さまがテレビに登ったり、ぶら下がったりしますと、テレビが倒れてけがをするおそれがあります。安心してご使用いただくために、転倒防止策の実施をお願いいたします。転倒防止用パーツが必要なときは、販売店にご相談ください。

壁または柱などを利用して固定してください。

テレビ本体裏面のフック（電源コード掛け部など）を利用し、壁や柱など確実に固定できる堅牢部に取り付けてください。（キャスター付きのテレビ台をご使用の場合、移動するとき以外は必ずキャスター用受皿をご使用ください。）
テレビを移動させるときは、固定されたひもをはずしてから行ってください。

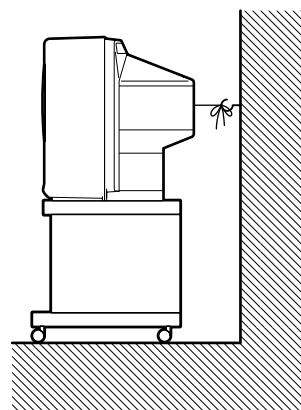

付属品をご確認ください

- リモコン送信機



- 乾電池（単3形R6）2本

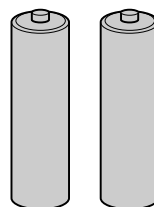

- アンテナプラグ

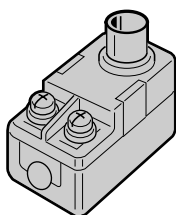

- 取扱説明書

- 保証書

調整と設定(メニュー操作について)

映像の調整やオフタイマーの設定など、各種の設定を画面上で操作できます。ここでは、メニューの項目を選択する方法について説明しています。詳しくは、それぞれのページをご覧ください。

基本操作

メニュー画面を表示する



項目を選ぶ／調整する



設定する



操作を誤ったとき



もう一度押すとメニュー画面が消えます。

選んだ項目が**反転文字**で表示されます。

1つ前の状態に戻りますので、やり直してください。

設定できる項目



▶ オンタイマー…14ページ

▶ オフタイマー…15ページ

▶ ビデオ/時計設定

オートリピート…26ページ
ジャストクロック…47ページ
時計あわせ…48ページ

▶ 映像調整…18ページ

映像
黒レベル
色の濃さ
色あい
画質

▶ おひかえメニュー…16ページ

明るさひかえめ
無信号電源自動オフ
無操作電源自動オフ

▶ 設置調整

チャンネル設定…50ページ
前面入力自動切換…44ページ

▼リモコン

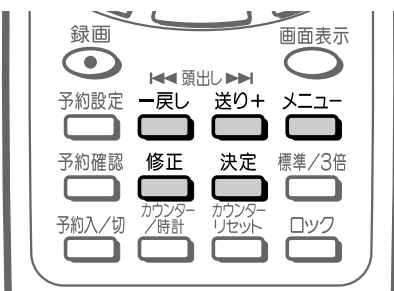

おしらせ

- 画面に紫色で表示されている項目は、選択できないことを表わしています。
- 本書に記載されている画面表示は説明用のもので、実際と多少異なります。

調整と設定(メニュー操作について) テレビの転倒防止について/付属品をご確認ください

各部のなまえ

の中の数字は、本文で説明しているおもなページです。

本体

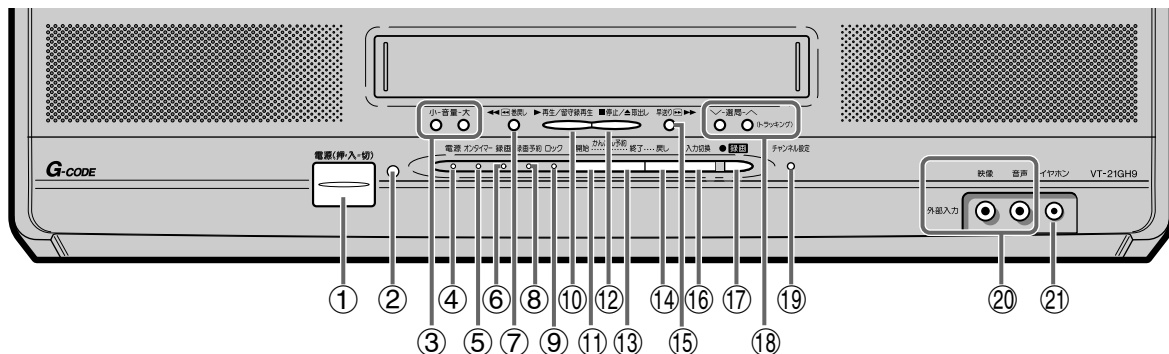

- | | | | |
|---------------------------------|-----------------|--------------------------------|--------------|
| ①電源ボタン | 12 | ⑩再生／留守録再生ボタン | 21・24 |
| ②リモコン受信部 | | ⑪かんたん予約 開始時刻ボタン | 30 |
| ③音量(大／小)ボタン | 13 | ⑫停止／取出しボタン | 21 |
| ④電源ランプ | 12 | ⑬かんたん予約 終了時刻ボタン | 30 |
| 緑点灯 電源入 | | ⑭かんたん予約 戻しボタン | 30 |
| 赤点灯 電源切(リモコンの電源ボタンで電源を切った場合) | | ⑮早送り(ビデオサーチ順)ボタン | 21 |
| 消灯 電源切(本体の電源ボタンで電源を切った場合) | | ⑯入力切換ボタン | 12・46 |
| ⑤オンタイマーランプ | 14 | ⑰録画ボタン | 28 |
| 赤点灯 オンタイマー設定 | | ⑱選局(入順／V逆)ボタン | 13 |
| 消灯 オンタイマー解除 | | トラッキング調整ボタン(再生中) | 27 |
| ⑥録画ランプ | 28 | ⑲チャンネル設定ボタン | 51 |
| 赤点灯 録画中 | | ⑳外部入力端子 | 46 |
| 消灯 録画していない状態 | | ㉑イヤホン端子 | |
| ⑦巻戻し(ビデオサーチ逆)ボタン | 21 | スピーカーからの音声が消え、イヤホンだけで音声が楽しめます。 | |
| ⑧録画予約ランプ | 24・31・32 | | |
| 赤点灯 録画予約待機中 | | | |
| 緑点灯 すべての予約録画が完了し、留守録再生が可能な状態のとき | | | |
| 緑点滅 留守録再生の頭出し動作中 | | | |
| 消灯 予約が切または予約がない状態のとき | | | |
| ⑨ロックランプ | 41 | | |
| 赤点灯 ロック中 | | | |
| 赤点滅 ロック中に無効な操作が行われた場合 | | | |

おしらせ

- イヤホンはプラグ部がまっすぐのタイプ(L型)をご使用ください。曲っているタイプ(L型)では、イヤホン端子に接続できない場合があります。

※本文中では()内の文字を省略しています。

リモコン

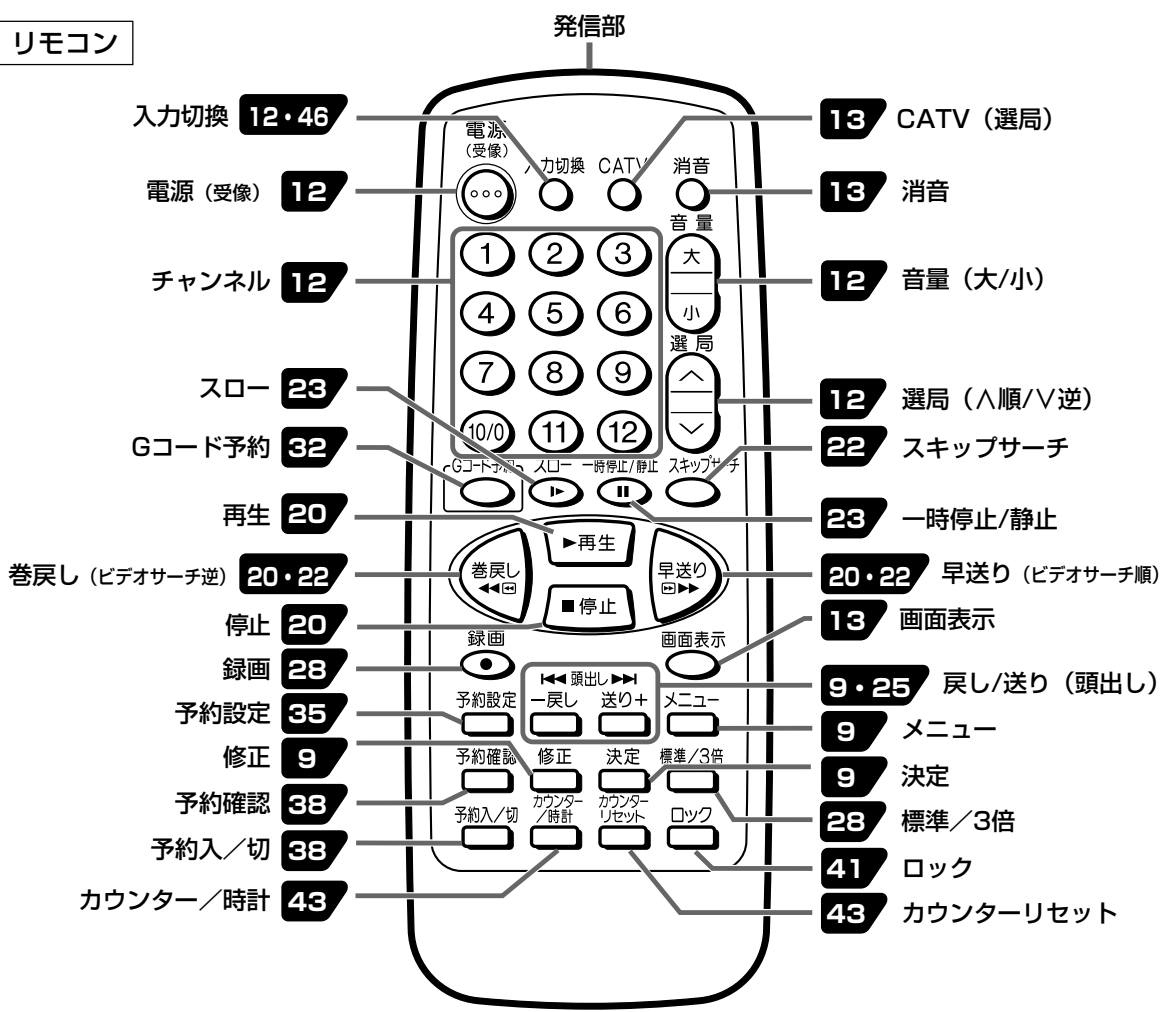

乾電池の入れかた

1 カバーを開ける

※ ▼部に指をかけ、カバーを上引き上げます。

2 付属の単3形乾電池を⊕⊖の表示どおりに入れ、カバーを閉める

リモコン使用上のご注意

- リモコン送信機には衝撃を与えないでください。また、水に濡らしたり温度の高いところには置かないでください。
- リモコン受信部に直接日光や強い照明が当たっているとリモコン動作がしにくくなります。照明またはテレビの向きを変えてください。

乾電池使用上のご注意

乾電池は誤った使い方をすると液もれや破裂を起こすことがありますので次のことをお守りください。

- 種類の違うものや新旧を混ぜて使わない。
- 乾電池を充電したり、分解しない。
- ⊕極と⊖極を正しく入れる。
- ショートさせない。

注意

おしらせ

- 付属の乾電池は保管状態により短期間で消耗することがありますので、早めに新しい乾電池と交換してください。
- 長時間使用しないときは、乾電池をリモコンから取り出しておいてください。

テレビを見る

① 電源を入れる (本体の電源ボタン)

電源ランプ点灯 (緑色)

電源が入っているとリモコン操作ができます。

長時間テレビを見ないときは、本体の電源を切ります。

② チャンネルを選ぶ

外部入力端子に接続した機器を

見たいときは、 を押す

押すたびに「外部」↔「テレビ
チャンネル」に切り換わります。

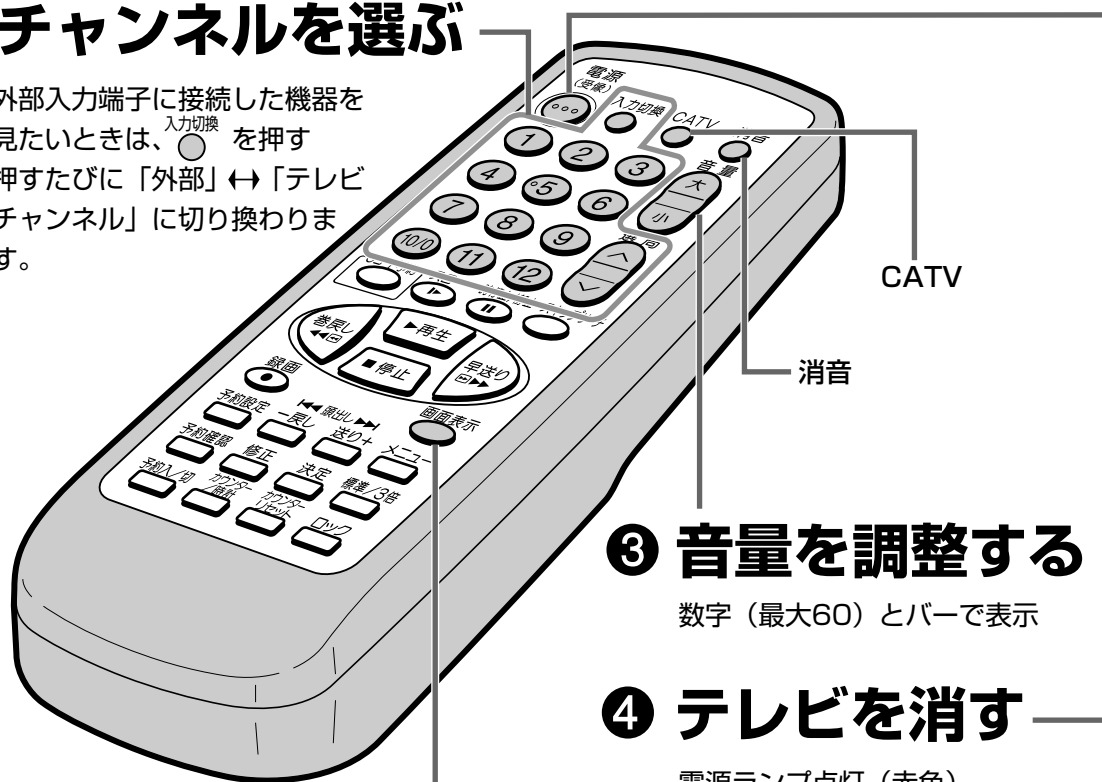

③ 音量を調整する

数字 (最大60) とバーで表示

④ テレビを消す

電源ランプ点灯 (赤色)

次に電源を入れるときはリモコンで
入れます。

おしらせ

受信チャンネルについて

・工場出荷時は、VHF1～12チャンネルが映るようにセットされています。UHF放送を受信するときや、受信チャンネルを合わせなおす場合は、50～59ページをご覧ください。

放送が終了すると

- ・約10分後にテレビの電源が切れます。電源ランプが赤色に点灯…無信号電源自動オフ(16ページ)
- ・放送が終わっても、他局の放送やその他の電波が混入するときは、正しく動作しない場合があります。
- ・ビデオ再生中および外部入力画面でブルーバック信号のときは、動作しません。
- ・外部入力が無信号状態になると動作(電源オフ)します。

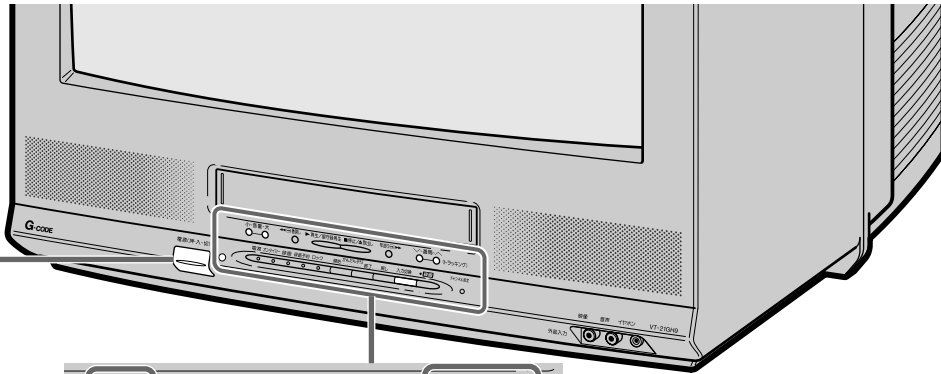

音を一時的に消す

消音
●を押す

- 電話がかかってきたときや、来客の対応をするときなど、一時的に音を消すのに便利です。

▼画面表示



- もう一度押すと、音量がもとの大きさに戻ります。

チャンネル表示を消す

画面表示
●を押す

▼画面表示

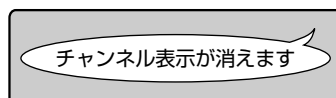

- もう一度押すと、受信チャンネルが確認できます。

CATVチャンネルを選ぶ

CATV
●を押してから、チャンネルボタンを押す

(例)C23チャンネルを選ぶとき

CATV → ● → 2 3

▼画面表示

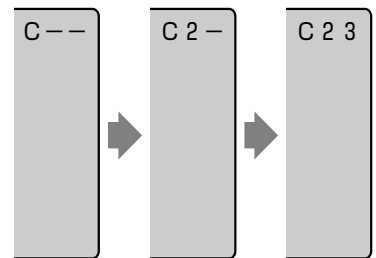

おしらせ

ケーブルテレビ(CATV)について

- CATVの受信は、サービスの行われている地域のみ可能です。
- CATVを受信するときは使用する機器ごとにCATV会社との受信契約が必要です。さらにスクランブルのかかった有料放送の視聴・録画にはホームターミナル(アダプター)が必要になります。くわしくは、CATV会社にご相談ください。
- 本機のCATVチャンネルは、C13~C38チャンネルの範囲で選局できます。

電源を指定時刻に入れる(オンタイマー)

テレビをめざまし時計の代わりにするなど、指定時刻にテレビの電源を入れる機能です。

▼本体前面

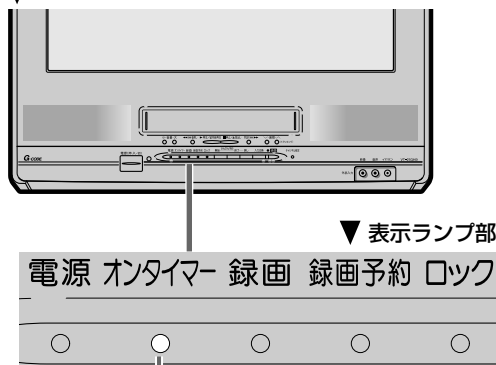

オンタイマーランプ



おしらせ

- 本体の電源ボタンで電源を切ると、オンタイマーは解除されます。
- オンタイマーで電源が入ると、自動的に2時間のオフタイマーが設定されます。2時間以上継続してご覧になるときは、電源を一度切るか、オフタイマーボタンで解除してください。
- お出かけになるときは、本体の電源ボタンで電源を切るか、オンタイマーを解除し、オンタイマーランプの消灯を確認してください。
- オンタイマーは設定後、同様の操作で時間を設定しなおすこともできます。
- オンタイマーのチャンネル設定でビデオ再生は選択できません。
- テレビを見ているときオンタイマーが働くとチャンネルのみ変わります。
- 毎日同じ時刻に電源を入れる場合は、毎日、オンタイマーを「入」に設定してください。

【例】12チャンネルで午前8時に電源を入れるとき

1 **メニュー** でメニュー画面を表示し、「オンタイマー」で **決定** を押す

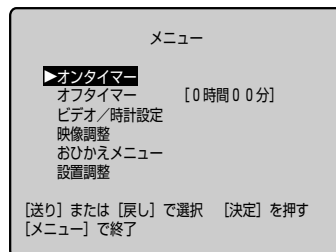

- 時計あわせされていないとオンタイマーは設定できません。先に時計あわせ(48ページ)を行ってください。

2 「オンタイマー」で **決定** を押した後、**送り+** で「入」に設定し、**決定** を押す

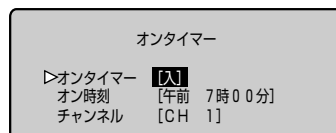

- このとき「切」に設定すると、オンタイマーは動きません。

3 同様に **送り+** / **戻し** で「オン時刻」と「チャンネル」を設定し、**決定** を押す

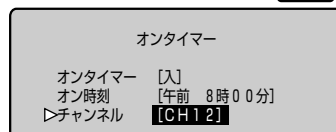

- 戻し/送りボタンを押すと、設定時刻/チャンネルがつぎのように変わります。

時刻 午前0時00分 ↔ 午前0時10分
↕ 10分単位で変わる
↕ 午後11時50分 …… ↕

チャンネル CH 1 ↔ CH 2 …… CH11 ↔ CH12

4 **メニュー** で画面表示を消し、リモコン

の **電源 (受像)** で電源を切る

電源を指定時間後に切る(オフタイマー)

テレビを見ながらおやすみになるときなど、テレビの電源を指定時間後に切る機能です。

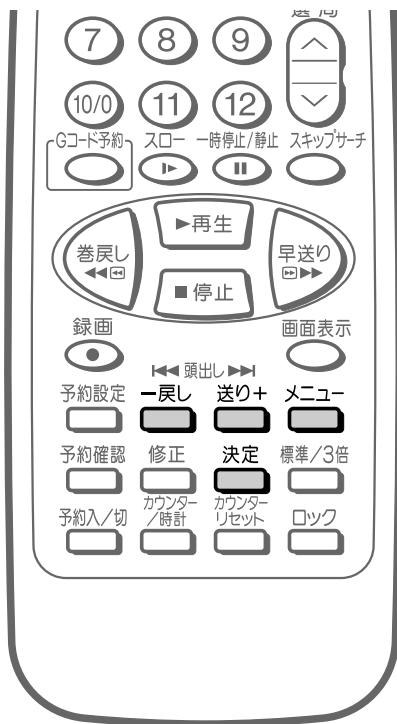

残り時間を確認するとき

- 設定後、画面表示ボタンを押すと、電源が切れるまでの残り時間が確認できます。

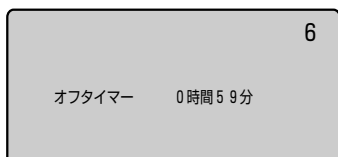

おしらせ

- 電源を切るとオフタイマーは解除されます。
- オフタイマーは設定後、同様の操作で時間を設定しなおすこともできます。
- 録画中にオフタイマーで電源が切れても、録画は継続されます。

[例] 1時間30分後に電源を切るとき

1 **メニュー** でメニュー画面を表示する

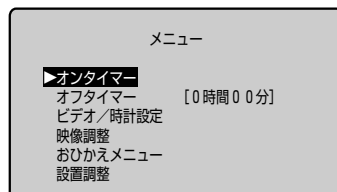

2 **送り+** で「オフタイマー」を選び、**決定** を押す

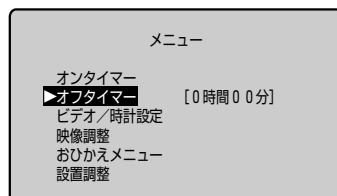

3 **戻る** または **送り+** で電源を切る時間を選び、**決定** を押す

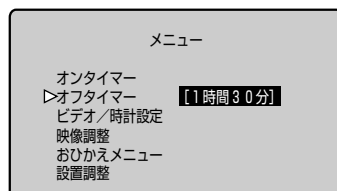

- 戻る/送りボタンを押すと、設定時間が30分単位で次のように変わります。



※ 0時間00分でオフタイマーは解除されます。

4 **メニュー** で画面表示を消す

テレビを楽しむ

電源を指定時間後に切る(オフタイマー)

節電機能を設定する(おひかえメニュー)

本機には次のような節電機能が内蔵されています。

明るさひかえめ

明るさをひかえめにして節電に役立ちます。

無信号電源自動オフ

無信号になったとき、約10分後自動的に電源を切り、消し忘れを防ぎます。

無操作電源自動オフ

操作しない状態が3時間以上続くと自動的に電源を切る機能です。



[例] 明るさひかえめを設定する

1 **メニュー** でメニュー画面を表示した後、**送り+** で「おひかえメニュー」を選び、**決定** を押す

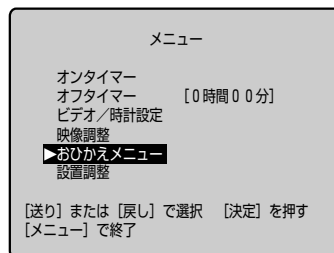

2 「明るさひかえめ」で **決定** を押す

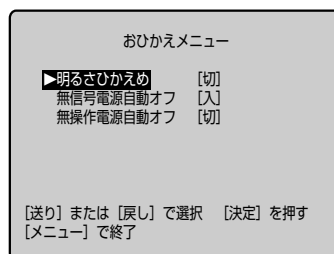

3 **戻し** または **送り+** で「弱」または「強」を選び、**決定** を押す

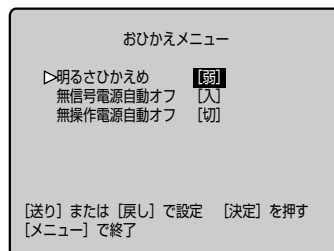

- 「弱」より「強」の方が暗い画面になります。
- 「切」を選ぶと解除されます。

4 **メニュー** で画面表示を消す

無信号電源自動オフの設定

工場出荷時は無信号時、約10分後に電源が自動的に切れるよう、「入」に設定されています。

解除するときは、手順**2**で「無信号電源自動オフ」を選び、手順**3**で「切」に設定します。

- 放送が終わっても、他局の放送やその他の電波が混入するときや、ブルーバックなどのビデオ信号が入力されているときは、正しく動作しない場合があります。
- アンテナの状態などにより、放送を見ているときにテレビの電源が切れる場合は、設定を「切」にしてください。

無操作電源自動オフの設定

工場出荷時は無操作電源自動オフ「切」に設定されています。

3時間以上操作しない状態が続くと自動的に電源が切れるよう設定することができます。

設定は、手順**2**で「無操作電源自動オフ」を選び、手順**3**で「入」を選びます。

映像を調整する

「映像」「黒レベル」「色の濃さ」「色あい」「画質」の5つの項目を調整できます。調整した映像は、そのまま記憶されます。



【例】映像を調整する

1 **メニュー** でメニュー画面を表示した後、**送り+** で「映像調整」を選び、**決定** を押す

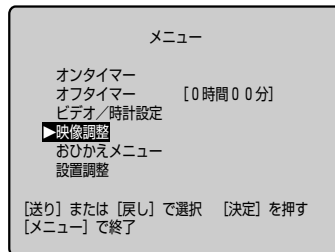

2 **戻し** または **送り+** で好みの映像に調整し、**決定** を押す

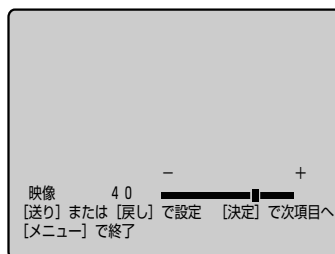

- 「■」マークが移動し、数字が増減します。
- 続けて他の項目を調整するときは、決定ボタンで項目を選ぶことができます。

3 **メニュー** で画面表示を消す

- 表示が消え、調整した内容が記憶されません。

映像調整

- 手順1の後、決定ボタンを押すごとに下のように切り換わります。

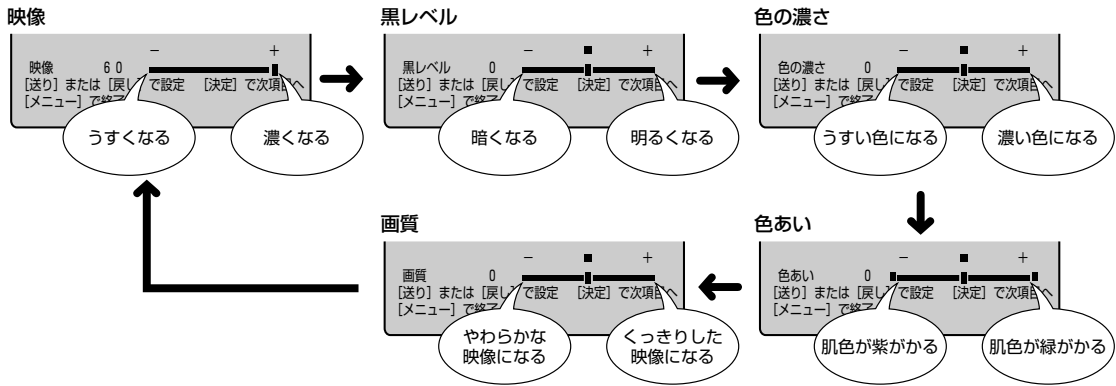

- 調整した内容は「テレビ画面・外部入力画面」と「ビデオ再生画面」と別々に記憶されます。

工場出荷時の映像設定に戻るとき

手順2で各項目をつぎのレベルに合わせます。

映像 60	黒レベル 0	色の濃さ 0	色あい 0	画質 0
-------	--------	--------	-------	------

ビデオを見る

① ビデオテープを入れる

ツメの折れたテープを入れたときは自動的に再生します。(オートプレー)

② 再生する



早送り/巻戻し する

- 再生中に、早送り、または巻戻しボタンを押すとビデオサーチになります。(22ページ)

③ 停止する

- 再生する前のチャンネルまたは外部入力画面になります。
- 選局ボタンや入力切換ボタンで画面を切り換えるとビデオ再生は停止します。

テープバック機能について

ヒント

- ツメ折れテープを入れたときは、再生をやめた約5分後、自動的に約10秒テープを巻き戻します。
次にテープを再生するときに、少し前の場面から楽しむことができます。

警告 ビデオテープ挿入口に異物を入れないでください。火災・感電の原因となります。

注意 小さなお子様がビデオテープ挿入口から、手を入れないようご注意ください。けがの原因となることがあります。

ビデオテープがつまってしまったら

ビデオテープの片側を押したり、無理に早く入れたとき、ビデオテープが正しく入らず、つまる場合があります。このときは、しばらくお待ちください。ビデオテープが自動的に出てきます。(オートイジェクト)

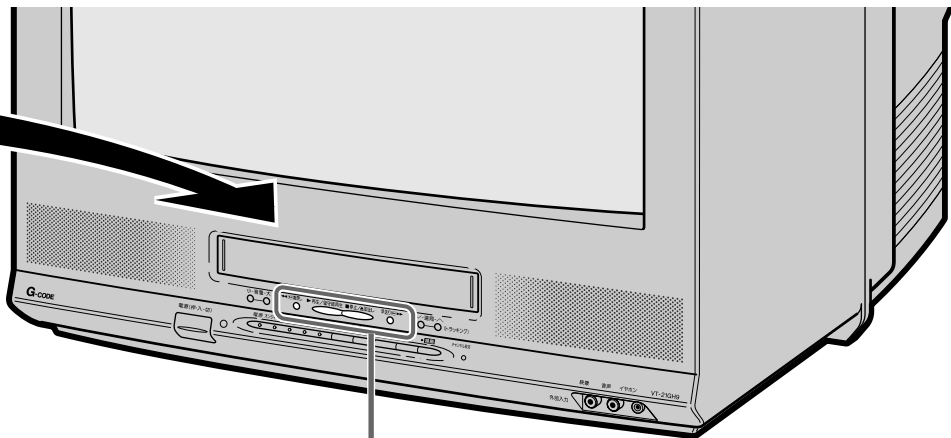

巻戻し **再生/留守録再生** **停止/取出し** **早送り**
 本体でも再生・停止・早送り・巻戻し
 操作をすることができます。

S-VHSの市販ソフトについて

- S-VHS本来の高画質(水平解像度400本以上)は得られません。
- S-VHS録画はできません。
- 再生および特殊再生時に、画面にノイズや乱れが出る場合もあります。

ビデオテープの出し入れ

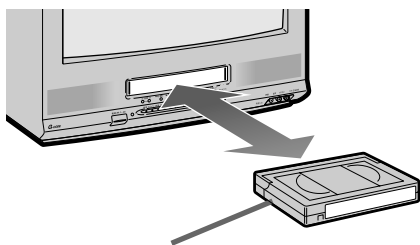

テープが見える面を上にして
テープ背ラベルを手前にします。

入れかた

ビデオテープの中央をゆっくり押す

- 電源ランプが赤色に点灯しているときビデオテープを入れると、同時に電源が入ります。(オートパワーオン)
- 電源が「切」(電源ランプ消灯)のときは、ビデオテープを入れても電源は入りません。

出しかた

停止/取出しボタンを押し、テープを水平に取り出す

- ビデオが動作中のときは、停止/取出しボタンで停止させた後、もう一度ボタンを押します。

録画済テープを誤って消さないために

誤消去防止…ビデオテープには、誤消去防止用の「ツメ」がついています。

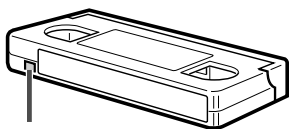

ツメ

大切な録画を誤って消さないために

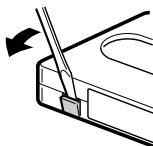

ドライバーなどで「ツメ」を折ります。

再び録画したいときは

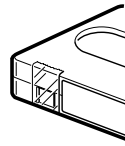

セロハンテープを二重に貼ります。

いろいろな再生のしかた



見たい場面をすばやく探す (ビデオサーチ)

再生中に  または  を押す

- 音声は出ません。
- 再生に戻るときは、再生ボタンを押します。

おしらせ

サーチスピードを変えるとき
ボタンを押すごとにサーチスピードは次のように変わります。

標準モードで録画	3倍モードで録画
約5倍速 ↔ 約7倍速	約9倍速 ↔ 約21倍速

ビデオサーチ中には

- 画面に数本のノイズ(横じま)が出ます。また、映像の色が出ない場合がありますが、故障ではありません。
- ビデオサーチを始めるときや、再生に戻したときに、一時画面が乱れることがありますが、故障ではありません。

不要な場面を飛ばして見る (スキップサーチ)

再生中に  を押す

- 1回押すごとに約30秒の内容を早送り再生し、4回まで連続して押すことができます。
- 音声は出ません。
- スキップサーチの途中で再生に戻すときは、再生ボタンを押します。

おしらせ

- CM(コマーシャル)など短時間の場面を飛ばして見るときに便利です。
- 約30秒単位で最大2分ぶんの不要な場面を飛ばして見るすることができます。

連続して押す回数	ビデオサーチ時間
1回	約30秒ぶん
2回	約1分ぶん
3回	約1分30秒ぶん
4回	約2分ぶん



スローモーションで見る (スロー再生)

再生中に ^{スロー} を押す

- 音声は出ません。
- スロー再生中に ^{送り+} ボタンを押すと、再生スピードが速くなり、^{戻し} ボタンを押すと、遅くなります。
- 再生に戻すときは、再生ボタンを押します。

動きを止めて見る(静止画再生)

再生中に ^{一時停止/静止} を押す

- 音声は出ません。
- 再生に戻すときは、再生ボタンを押します。
- 静止画再生で映像が上下にゆれるときは、静止画再生中にトラッキング調整で、ゆれがなくなるように調整してください。(27ページ)

コマ送りで見ると見る(コマ送り再生)

静止画再生中に ^{一時停止/静止} を押す

- ボタンを押すごとに画像が1コマずつ進みます。
- 音声は出ません。
- 再生に戻すときは、再生ボタンを押します。

おしらせ

- スロー再生/静止画再生/コマ送り再生を5分間以上続けると、ヘッドやビデオテープの保護のため、通常の再生に戻ります。

予約録画した番組を頭出しして見る(留守録再生)

予約録画(かんたん予約、Gコードシステムを使った予約、録画予約)した番組を、ワンタッチで巻き戻して再生する便利な機能です。

留守録再生の流れ

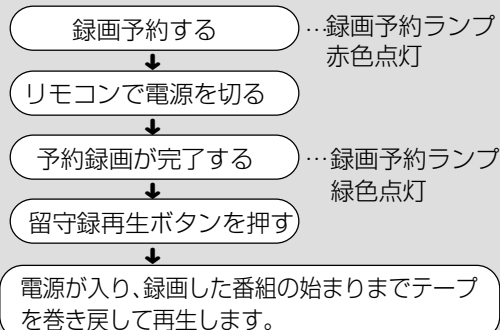

▼本体前面

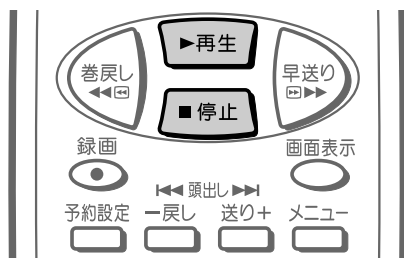
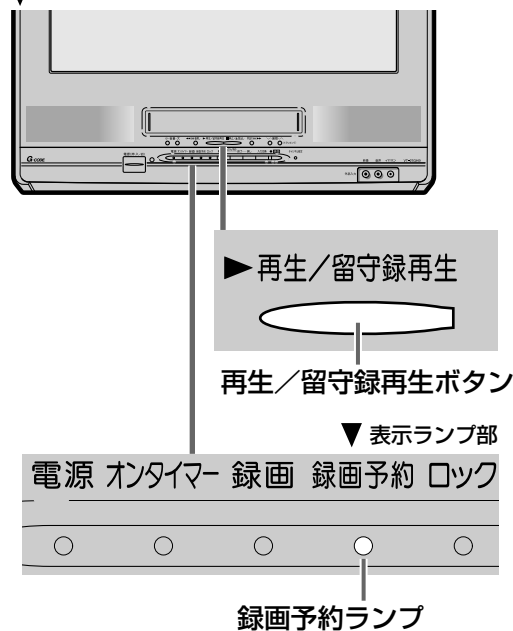

留守録かんたん再生のしくみ

留守録かんたん再生は最初に予約録画した番組を頭出しして再生する機能です。

例 3番組を予約録画したとき

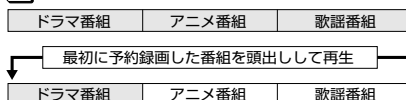

留守録再生をする

1 番組が予約録画されたことを確認する

- 予約録画が終了すると録画予約ランプが緑色点灯します。
- 録画予約ランプが赤色点灯しているときは、予約入/切を押します。緑色点灯しないときは、予約録画が終了していません。

2 本体の再生/留守録再生 またはリモコンの再生を押す

- 停止するときは、リモコンの停止ボタンか本体の停止/取出しボタンを押します。

ヒント

- 予約待機中に留守録再生をしたいときは、予約入/切を押し、予約待機状態を解除してから手順2の操作をしてください。録画予約ランプが消灯したとき(緑色点灯しないとき)は予約した番組の録画が終了していません。
- 複数の番組を録画したとき、2番目や3番目の番組を見たいときは頭出し機能を使うと便利です。(25ページ)

留守録再生について

おしらせ

- 本体の主電源を切った状態で録画予約したときは、「再生/留守録再生」ボタンを押しても電源が入らず、留守録再生機能が働きません。
- 録画予約した後、電源を「入」にしたり、テープを取り出すと、留守録再生機能が解除されます。
- 留守録再生は、最大19番組まで戻すことができます。
- テープの最初に記録されている番組は、頭出しできないこともあります。
- 頭出し位置は多少ずれる場合があります。
- 短い間隔(約5分以内)で頭出し信号が書き込まれている場合、正しく頭出しできないことがあります。
- 留守録再生した後、予約が残っているときは予約入/切を押して、予約を「入」にしてください。

番組の頭出し

番組の始まりをすばやく探すときに便利な機能です。

頭出しのしくみ

■ 本機で録画(予約録画を含む)をすると、番組の最初の始まり部分に頭出し信号(VISS)が自動的に記録されます。(録画中に一時停止ボタンを押したときは記録されません。)あとから再生するとき、この信号を探すことによって自動的に番組の最初の部分(番地)を見つけ、再生を始めます。

頭出し番地の数えかた

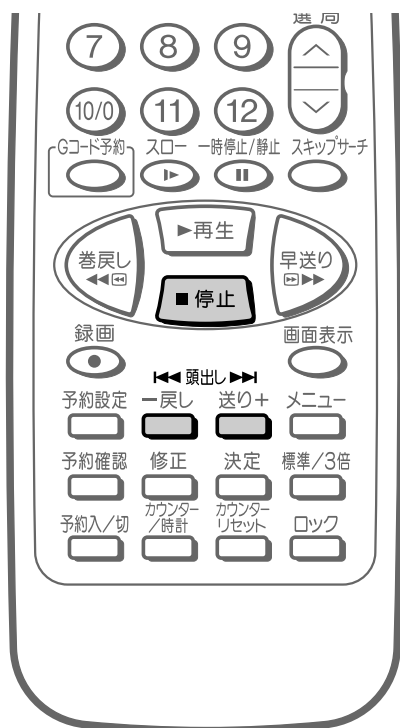
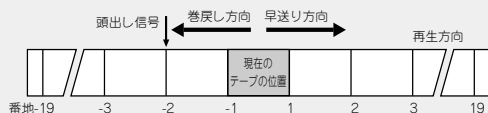

番組の始まりをすばやく探す (停止または再生中に操作します)

◀◀ 頭出し ▶▶
-戻し 送り+
[] [] を押し、「番地」を指定
する

(例) 頭出し▶▶ボタンを3回押したとき

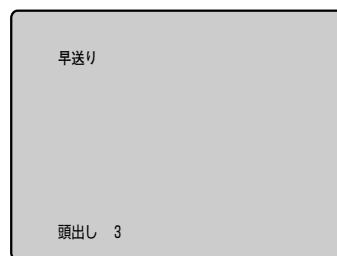

- 指定された頭出し信号の番地まで早送り/巻き戻しをして再生を始めます。
- ▶▶ボタンを押すと
1→2→3……→19(最大)と変わります。
- ◀◀ボタンを押すと
-1→-2→-3……→-19(最大)と変わります。
- 途中で止めるときは、停止ボタンを押します。

おしらせ

- 番地表示の数字は、信号を飛び越すごとに1つずつ減ります。
- テープの最初に記録されている番組は、頭出しできないこともあります。
- 頭出し位置は多少ずれる場合があります。
- 短い間隔(約5分以内)で頭出し信号が書き込まれている場合、正しく頭出しできないときがあります。

ビデオを楽しむ

番組の頭出し
予約録画した番組を頭出しして見る(留守録再生)

同じテープをくり返して見る(オートリピート)

同じテープをくり返して見る



1 メニュー画面の「ビデオ/時計設定」を選び、**決定**を押す

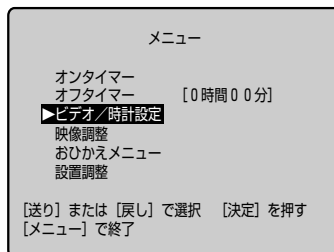

2 **戻し** または **送り+** で「オートリピート」を選び、**決定**を押す

(例)ビデオ再生時

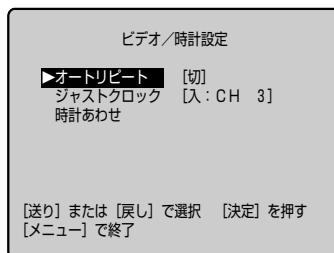

3 **戻し** または **送り+** で「入」を選び、**決定**を押す

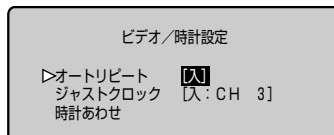

- オートリピートを解除するときは「切」を選び、決定ボタンを押します。

4 **メニュー** で画面表示を消す

- これでテープが終わりまで再生されると、自動的に始めまで巻き戻し、再生をくり返します。

見やすい再生画面に調整する(トラッキング調整)

- 本機はテープを再生すると、トラッキングの自動調整が働き、もっともきれいな再生画面が得られます。(デジタルトラッキング)
- 自動調整が働いても再生画面にノイズが出たり、スロー再生中に映像が上下にゆれたり、静止画再生で映像が上下にゆれるときは、手動でトラッキング調整をしてください。

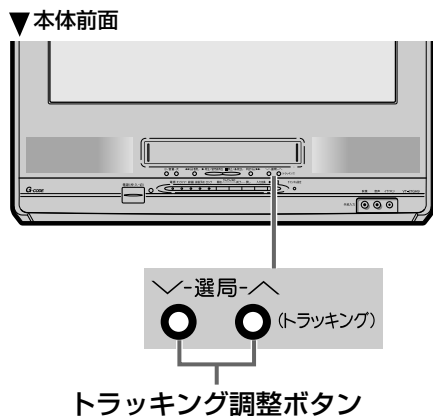

手動でトラッキング調整をする

再生中、スロー再生中、または静止画再生中に本体の選局 \wedge / \vee ボタンを押し、見やすい映像になるよう調整する

- 選局(\wedge / \vee)ボタンを2つ同時に押すと自動調整に戻ります。

お知らせ

- リモコンではトラッキング調整はできません。
- ビデオテープを入れ直したときは、自動調整に戻ります。

ビデオを楽しむ

見やすい再生画面に調整する(トラッキング調整)
同じテープをくり返してみる(オートリピート)

テレビ番組を録画する

▼本体前面

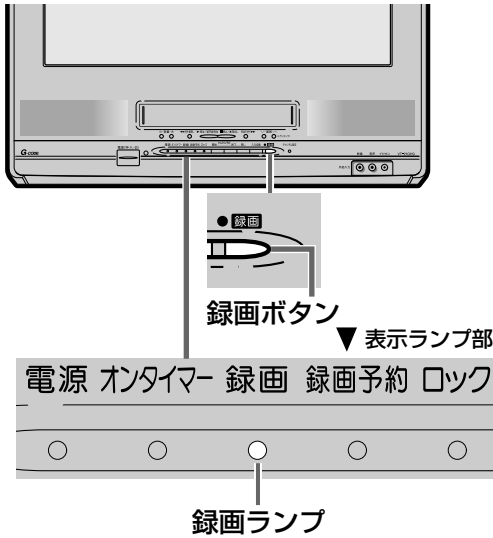

おしらせ

- 録画するときは、あらかじめ録画テストを行わない。録画状態をお確かめの上、ご使用ください。
- 万一、ビデオおよびビデオテープの不具合により、録画されなかった場合の録画内容の補償についてはご容赦ください。
- ツメの折れたビデオテープが入っているときは手順2で録画を押したとき自動的にビデオテープが出てきます。(オートキャンセラー)

[例] 10チャンネルを標準モードで録画する

1 録画用のビデオテープを入れる

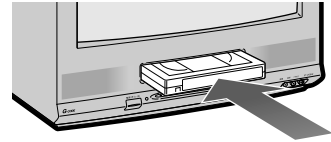

- ビデオテープのツメが折れていないことをお確かめください。

2 標準/3倍で録画モード(標準/3倍)を選ぶ

1 10/0を押し、10チャンネルを選ぶ

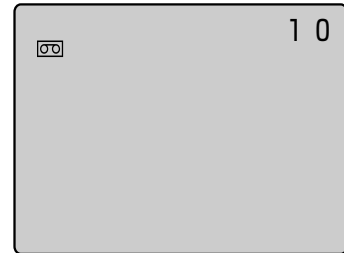

2 録画を押す

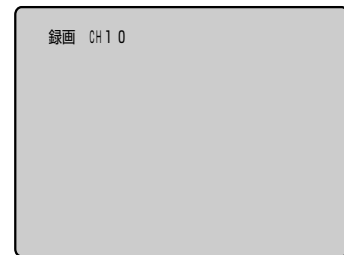

(録画ランプ点灯)

- 本体の録画ボタンでも操作できます。
- 録画を一時的に止めるときは、一時停止ボタンを押します。
- 録画を終了するときは、停止ボタンを押します。(録画ランプ消灯)

▼ 本体前面

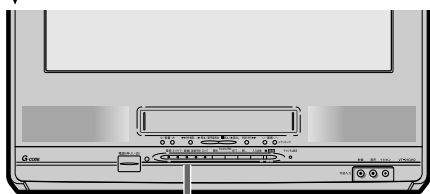

▼ 表示ランプ部

電源 オンタイマー 録画 録画予約 □ツク



録画ランプ



録画中に他の番組を見る (裏番組録画)

[例] 10チャンネルを録画しながら6チャンネルを見るとき

28ページの手順で10チャンネルを録画しているときに⑥を押し、6チャンネルを選ぶ

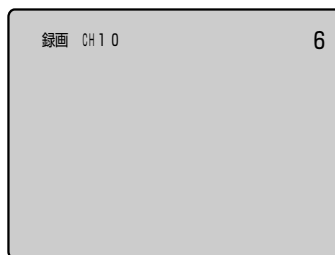

- 録画中のチャンネルが画面の左上に、見ているチャンネルが画面の右上に表示されます。

おしらせ

- 電源を「切」にしても録画は継続されます。
- 録画を終了するときは、停止ボタンを押します。(録画ランプ消灯)
- 裏番組録画中は一時停止ボタンは動きません。
- 裏番組録画のチャンネルを確認するときは、画面表示ボタンを押します。

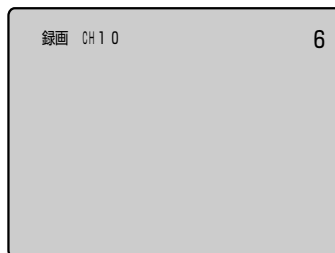

■あなたが録画(録音)したものは、個人として楽しむなどのほかは著作権法上、権利者に無断で使用できません。

簡単操作で録画予約をする(かんたん予約)

- かんたん予約は、録画開始・終了時刻を設定するだけで予約録画ができる機能です。
- 本体のかんたん予約ボタンを押すだけで、簡単に予約設定が行えます。
- かんたん予約は、いま見ているチャンネルの24時間以内の1番組を予約設定することができます。

▼本体前面

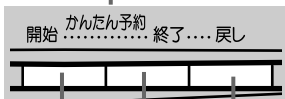
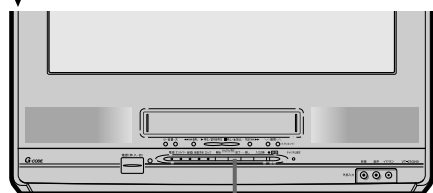

開始時刻ボタン 戻しボタン
終了時刻ボタン

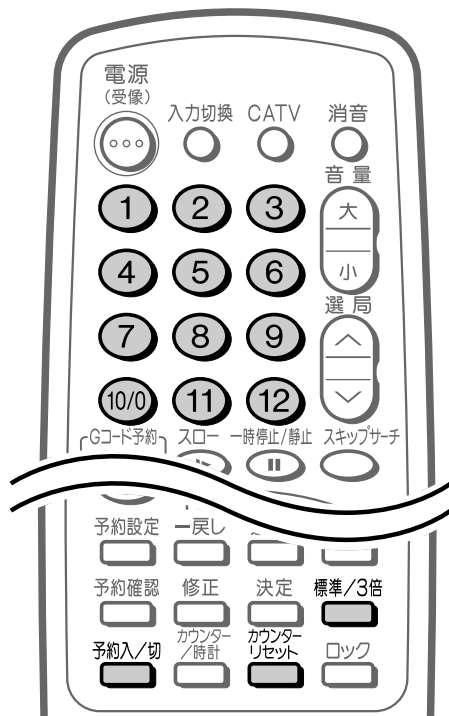

かんたん予約のしかた

録画用のビデオテープを入れる

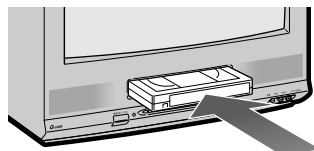

- ビデオテープのツメが折れていないことを確かめください。

1 予約したいチャンネルを選ぶ

[例] 10チャンネルを予約する場合は、チャンネルボタン(10/0)を押す

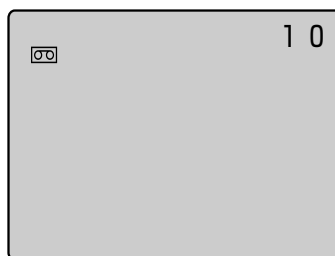

2 標準/3倍で録画モード(標準/3倍)を選ぶ

標準/3倍
録画モード(標準/3倍)を選ぶ

3 開始時刻をくり返し押し、録画開始時刻を設定する

- 開始時刻は15分単位(15分→30分→45分→00分)で設定できます。

[例] 午後6時30分に設定する

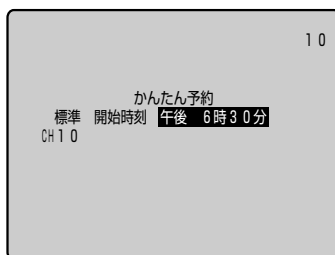

次のページへつづく→

4

終了 をくり返し押し、録画終了時刻を設定する

- 終了時刻は15分単位(15分→30分→45分→00分)で設定できます。

[例] 午後7時00分に設定する

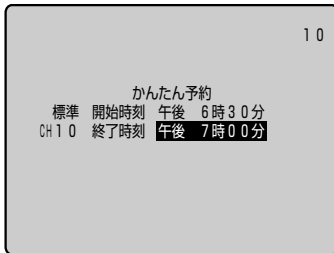

- 設定後、約5秒で画面が自動的に消え、録画予約ランプが赤色に点灯し、かんたん予約待機状態になります。テレビの電源を切っても、かんたん予約は動きます。

ご注意

- かんたん予約は時計あわせ(48ページ)がされていないと設定できません。
- リモコンの予約入/切ボタンで、予約を「切」にするとかんたん予約は取り消されます。誤って予約を「切」にしたときは、再度設定し直してください。

おしらせ

- 開始/終了時刻を設定しているとき、設定時刻が行き過ぎたときは、本体の戻しボタンを押してください。15分単位で設定時刻が戻ります。
- 設定したかんたん予約を取り消すときは、リモコンの予約入/切ボタンを押して、かんたん予約を「切」にします。
- 設定操作の途中でかんたん予約をやめるときは、リモコンのカウンターリセットボタンを押して、かんたん予約を「切」にします。
- 設定時刻を変更したいときは、開始時刻ボタンまたは終了時刻ボタンを押してください。
- 録画するチャンネルを変更したいときは、予約操作を最初からやり直してください。
- かんたん予約待機状態のとき、通常の予約やビデオ再生はできません。かんたん予約を取り消してから行ってください。
- 通常予約を設定してある場合、予約「切」の状態でもかんたん予約を実行すると、かんたん予約終了時、自動的に通常予約「入」になります。
- 留守録再生について(24ページ)
本体の主電源を切った状態でかんたん予約をしたときは、「再生/留守録再生」ボタンを押しても電源が入らず、留守録再生機能が働きません。

録画中や予約録画中に録画終了時刻を設定する

- 録画中や予約録画中に録画終了時刻をかんたん予約できます。
- 予約した終了時刻がくると、録画が自動的に終了します。
- 予約録画中に終了時刻を設定した場合は、最初の予約時に設定した終了時刻はキャンセルされます。

録画中(または予約録画中)に を押し、録画終了時刻を設定する

- 終了時刻は15分単位(15分→30分→45分→00分)で設定できます。

[例] 午前10時00分に設定する

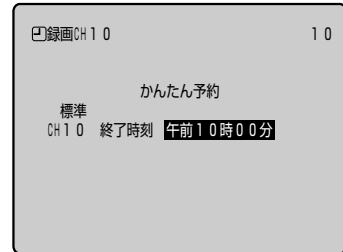

おしらせ

- 終了時刻を設定しているとき、設定時刻が行き過ぎたときは、本体の戻しボタンを押してください。15分単位で設定時刻が戻ります。
- 設定時刻を変更したいときは、終了時刻ボタンを押してください。

Gコード[®]システムで録画予約をする

▼本体前面

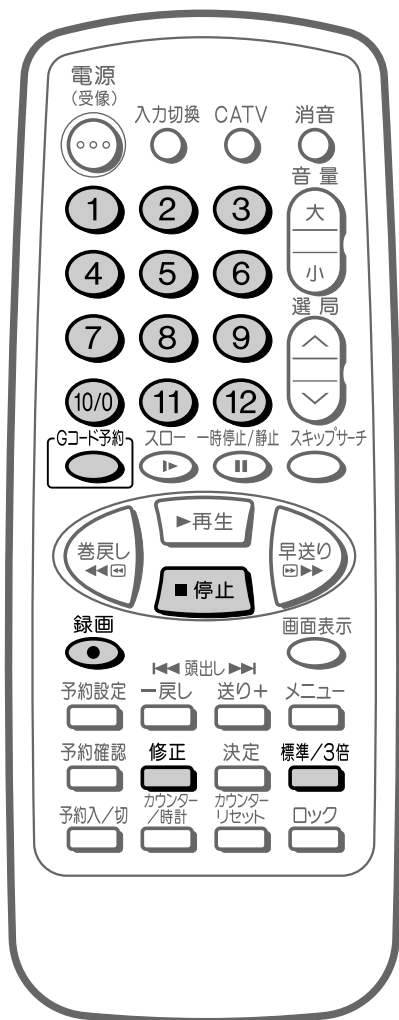
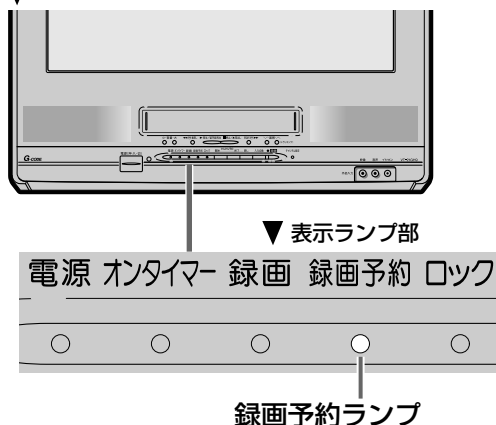

**【例】番組欄のGコード番号
“9230”を録画予約する**

録画用のビデオテープを入れる

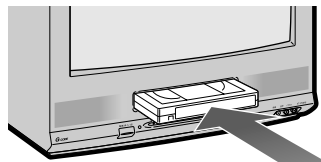

- ビデオテープのツメが折れていないことをお確かめください。

1

Gコード予約
を押す

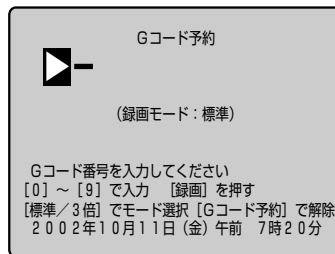

- 録画モード(標準/3倍)を変えるときは、リモコンの標準/3倍ボタンを押します。

2

**チャンネルボタンでGコード番号
を入力する**

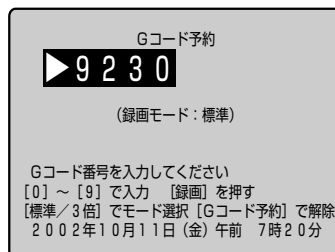

Gコード番号の入力を間違えたときは…

- ①修正ボタンを押します。
 - 押すごとに末尾から1字ずつ消えます。
- ②正しい番号を入力しなおします。
 - Gコード番号入力途中でGコード予約をやめるときは、Gコード予約ボタンを押します。

3

録画を押す

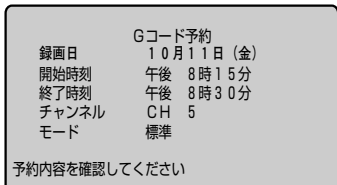

(録画予約ランプ赤色点灯)

これで録画予約は完了です。

おしらせ

- BS放送など、外部機器で受信している番組をGコードシステムで録画予約をするときは、外部機器を外部入力端子に接続し、録画予約したいチャンネルを受信した後、手順1~3の操作をしてください。
- 正しくGコード番号を入力しても、「エラーです 再度入力してください」と表示されたときは、地域番号およびガイドチャンネルが正しく設定されているか確認してください。(50~59ページ)

留守録再生について

本体の主電源を切った状態で録画予約したときは、「再生/留守録再生」ボタンを押しても電源が入らず、留守録再生機能が動きません。

Gコード予約機能について

- Gコード予約機能は、新聞・雑誌などのテレビ番組欄に載っている番組予約番号(Gコード番号)を使って録画予約ができる機能です。
- Gコードシステムを使って録画予約を正しく行うため、50~59ページの受信チャンネル合わせを行ってください。本機は工場出荷時ガイドチャンネルは設定されていません。工場出荷の状態チャンネルが映っても地域番号またはガイドチャンネルを設定してください。
- 開始時刻を過ぎてしまった番組は、正しく録画予約することができません。

8	00 シャープニュース (3300)	Gコード番号
	15 シャープ歌謡ショー 出演 早川太郎 (9230)	
	30 マンガ王国 (50503)	

※説明のための事例であり、実際の番組とは異なります。

エラーメッセージが表示されたときは

手順3で予約内容を表示した後、エラーメッセージが表示されたときは、正しくGコード予約が完了していません。メッセージに合わせて、次の点を確認してください。

メッセージ	ここをお確かめください
録画用テープを入れてください	ツメ折れテープが入っています。 ツメの折れていないテープを入れてください。
	テープが入っていません。録画用テープを入れてください。
停止ボタンを押してから行ってください	ビデオが動作しています。録画予約を実行するときは、ビデオを停止させてください。



操作した後、録画予約ランプの赤色点灯を確認してください。
点灯しないときは、予約入/切ボタンを押して予約「入」にしてください。

録画予約をする

1カ月以内で5つの番組まで録画予約が設定できます。

毎日・毎週予約ができます

■ 毎日予約

連続ドラマなど毎日かかさず録画したい番組には毎日予約が便利です。

■ 毎週予約

毎週忘れず見たい番組があるときは、毎週予約が便利です。

また、月曜から土曜まで、月曜から金曜までの2通りの予約もできます。

35ページ手順2の操作のとき、送りボタンまたは戻しボタンで選びます。

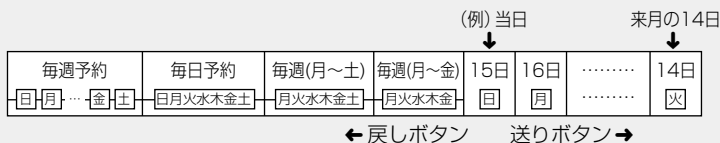

予約録画で録画切れを防ぐびったり録画機能

■ 本機は予約録画では、びったり録画機能が働きます。

■ 標準モードで予約録画中に、標準モードのままではテープが不足する場合、自動的に3倍モードに切り換わり録画切れを防ぎます。

たとえば、140分の内容を、120分用のテープ(T-120)で予約録画したとき：

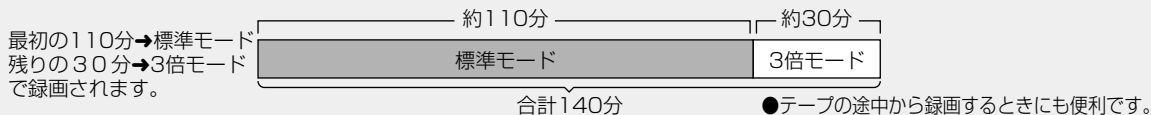

おしらせ

- T-30、T-60、T-90、T-120のビデオテープ以外では、正しく動作しないことがあります。
- すべて3倍モードで録画しても収まらない内容の場合は、びったり録画機能を使ってもテープが不足します。
- 再生するとき、標準モードから3倍モードに切り換わるところで多少ノイズが出ます。
- かんたん予約で録画したときや、終了時刻を設定した録画を行ったときには、びったり録画機能は働きません。

録画予約をするときは

- あらかじめ録画テストを行ってから予約してください。
- 1～2分の余裕をみて予約することをおすすめします。



操作の途中でまちがえたときは

- ① 修正ボタンを押し、変更したい項目にカーソルを戻します。
- ② 送りまたは戻しボタンで合わせなおします。
- ③ 先に進めるときは、決定ボタンを押します。

おしらせ

- 5予約とも設定されているときは、予約を取り消さないと新しく予約の設定はできません。

【例】毎週金曜日に6チャンネルを午後10時00分から午後11時00分まで標準モードで録画予約をする

録画用のビデオテープを入れる

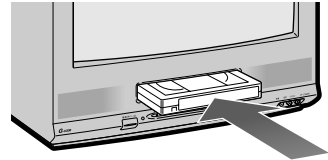

- ビデオテープのツメが折れていないことをお確かめください。

1 予約設定 を押す

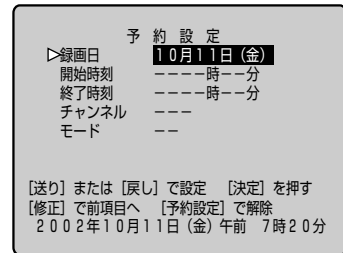

- 時刻が設定されていない場合は、「時計あわせ」の画面表示になります。先に時計あわせをしてください。(48ページ)

2 または で「録画日」を選び、 を押す

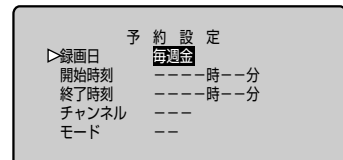

3 または で開始時刻「時」を合わせ、 を押す

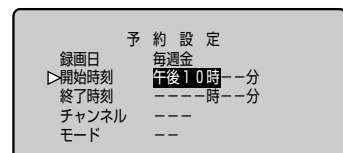

次のページへつづく→

録画予約をする(つづき)

▼本体前面

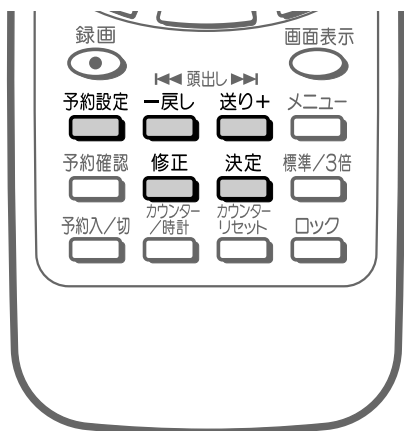
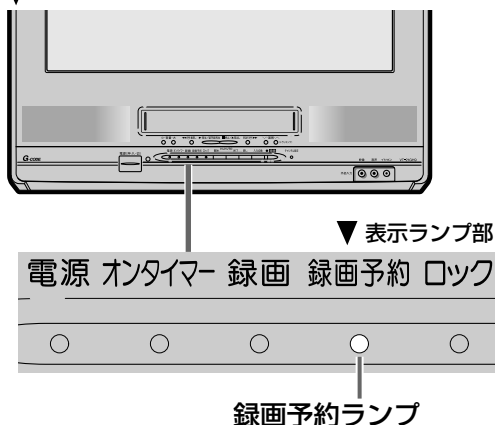

操作の途中でまちがえたときは

- ① 修正ボタンを押し、変更したい項目にカーソルを戻します。
- ② 送りまたは戻しボタンで合わせなおします。
- ③ 先に進めるときは、決定ボタンを押します。

4

一戻し または 送り+ で開始時刻「分」を合わせ、決定 を押す

予 約 設 定	
録画日	毎週金
▷開始時刻	午後10時 00分
終了時刻	---時---分
チャンネル	---
モード	--

5

一戻し または 送り+ で終了時刻「時」を合わせ、決定 を押す

予 約 設 定	
録画日	毎週金
開始時刻	午後10時00分
▷終了時刻	午後 11時 ---分
チャンネル	---
モード	--

6

一戻し または 送り+ で終了時刻「分」を合わせ、決定 を押す

予 約 設 定	
録画日	毎週金
開始時刻	午後10時00分
▷終了時刻	午後11時 00分
チャンネル	---
モード	--

7

一戻し または 送り+ で「チャンネル」を選び、決定 を押す

予 約 設 定	
録画日	毎週金
開始時刻	午後10時00分
終了時刻	午後11時00分
▷チャンネル	CH 6
モード	--

- 外部機器の映像を録画するときは、チャンネルを「外部」に設定します。

8

戻る または 送り+ で録画モード(標準/3倍)を選び、決定 を押す

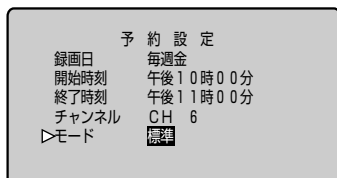

9

「完了」で決定 を押す

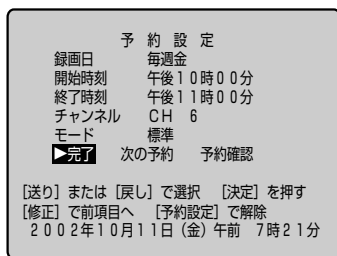

(録画予約ランプ赤色点灯)

これで録画予約は完了です。

おしらせ

- 予約設定操作の途中で1分間操作をしなかった場合、予約設定画面はキャンセルされ、設定内容は記憶されません。
- 予約設定操作の途中で録画予約をやめるときは、予約設定ボタンを押します。
- **留守録再生について**
本体の主電源を切った状態で録画予約したときは、「再生/留守録再生」ボタンを押しても電源が入らず、留守録再生機能が動きません。

続けて他の番組を予約するとき

手順9で「次の予約」を選び、決定 を押し、手順2~9の操作をくり返す

他の予約内容を確認するとき

手順9で「予約確認」を選び、決定 を押す

ビデオを楽しむ

録画予約をする(つづき)

予約の確認や修正(変更)をする

▼本体前面

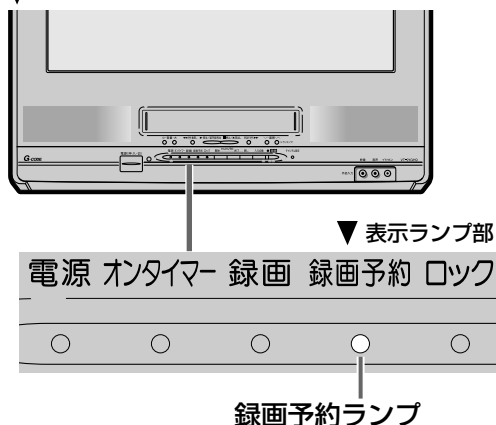

予約を確認する

予約確認 を押す

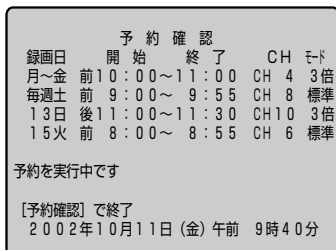

- もう一度予約確認ボタンを押すと、予約確認画面が消えます。

予約を修正する

1 予約入/切 で予約「切」にする

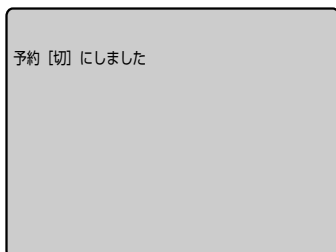

(録画予約ランプ消灯)

2 予約確認 を押す

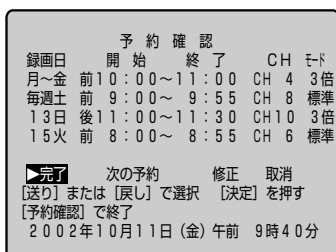

- 予約実行中は予約内容の修正や取り消しはできません。

3

戻る または 送り+
決定 を押す
で「修正」を選

予約確認					
録画日	開始	終了	CH	モード	
月~金 前	10:00	11:00	CH 4	3倍	
毎週土 前	9:00	9:55	CH 8	標準	
13日 後	11:00	11:30	CH10	3倍	
15火 前	8:00	8:55	CH 6	標準	

完了 次の予約 修正 取消
 [送り] または [戻し] で選択 [決定] を押す
 [予約確認] で終了
 2002年10月11日(金) 午前 9時40分

4

戻る または 送り+
決定 を押す
で修正する予約

予約確認					
録画日	開始	終了	CH	モード	
<input checked="" type="checkbox"/> 月~金 前	10:00	11:00	CH 4	3倍	
毎週土 前	9:00	9:55	CH 8	標準	
13日 後	11:00	11:30	CH10	3倍	
15火 前	8:00	8:55	CH 6	標準	

修正する予約を選んでください
 [送り] または [戻し] で選択 [決定] を押す
 [予約確認] で終了
 2002年10月11日(金) 午前 9時40分



予約設定	
▷録画日	毎週月~金
開始時刻	午前10時00分
終了時刻	午前11時00分
チャンネル	CH 4
モード	3倍

[送り] または [戻し] で設定 [決定] を押す
 [修正] で前項目へ [予約設定] で解除
 2002年10月11日(金) 午前 9時40分

あとは、35~37ページの要領で設定し直します。

予約を取り消す

▼本体前面

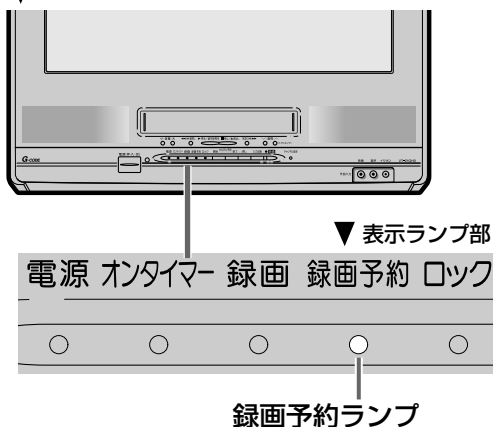

予約を取り消す

1 予約入/切 で予約「切」にする

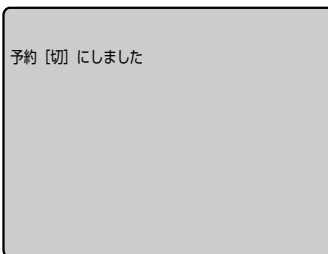

(録画予約ランプ消灯)

2 予約確認 を押す

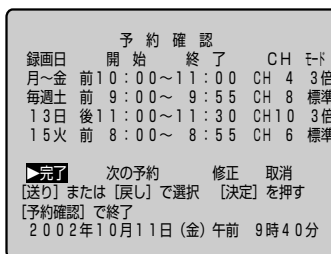

3 または で「取消」を選び、 を押す

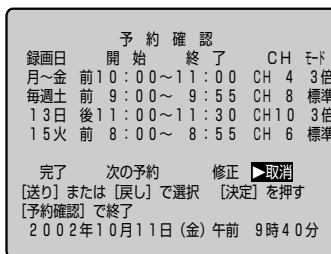

4

戻し または 送り+ で取り消す予約を選び、決定 を押す

予 約 確 認					
録画日	開始	終了	CH	モード	
▶月～金 前	10:00	~11:00	CH 4	3倍	
毎週土 前	9:00	~ 9:55	CH 8	標準	
13日 後	11:00	~11:30	CH10	3倍	
15火 前	8:00	~ 8:55	CH 6	標準	



予 約 確 認					
録画日	開始	終了	CH	モード	
毎週土 前	9:00	~ 9:55	CH 8	標準	
13日 後	11:00	~11:30	CH10	3倍	
15火 前	8:00	~ 8:55	CH 6	標準	

完了 次予約 修正 取消
 [送り] または [戻し] で選択 [決定] を押す
 [予約確認] で終了
 2002年10月11日(金) 午前 9時40分

- 他にも取り消したい予約があるときは手順3~4の操作をくり返します。

5

予約確認 を押す

- 予約確認画面が消え、取り消しは完了しました。
- 残りの予約内容の予約録画を実行するときは、予約入/切ボタンで予約「入」(録画予約ランプ赤色点灯)にしてください。手順4の操作の後で「完了」を選び、決定ボタンを押すと、この操作は省略できます。

誤操作を防止する(ロック機能)

- 録画予約設定やタイマー設定など、誤操作による失敗を防ぐ機能です。本機とリモコンの操作を禁止することができます。

▼本体前面

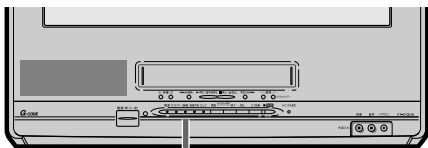

▼表示ランプ部

電源 オンタイマー 録画 録画予約 ロック



ロックランプ

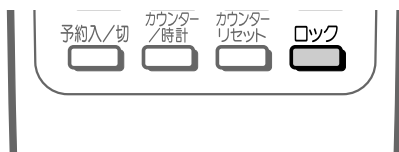

ロックを設定する

ロック を2秒以上押す

- ロックが設定されると、本体のロックランプが赤点灯します。

再度ロック を2秒以上押すと、ロックを解除できます。

- ロックが解除されると、本体のロックランプが消灯します。

おしらせ

- ロック中は、本体の主電源ボタン、リモコンのロックボタン以外の操作は禁止されます。
- ロック中にビデオテープを入れたときは、自動的に排出されます。
- ロック中に操作が禁止されているボタンを押したときはロックランプが点滅します。
- ロック中にリモコンの紛失や電池切れなどが起きたときは、電源コードをコンセントから抜いて約15分間放置してください。ロックが解除されます。(予約内容は取り消されません。)

録画予約のこんなとき

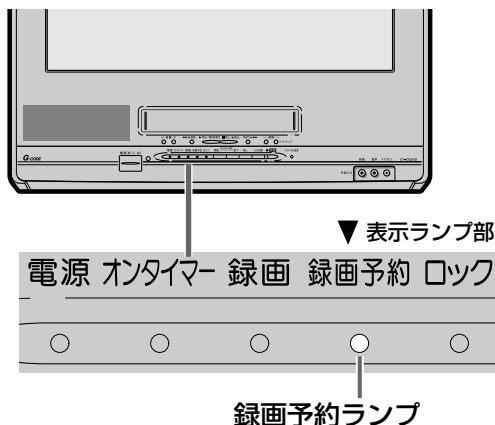
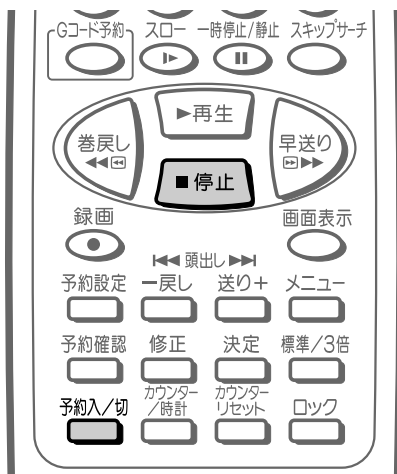

こんなとき	知っていただきたいこと
録画予約中(録画予約ランプ点灯中)にビデオを使う	<ul style="list-style-type: none"> ■ 録画予約ランプ点灯中は、予約内容を保護するためビデオの操作はできません。かんたん予約待機中もビデオの操作はできません。 ■ 録画予約中にビデオを使うときは、予約入/切ボタンを押し、録画予約ランプを消してください。 ■ ビデオを使ったあとは、録画用のビデオテープを入れ、再び予約入/切ボタンを押し、録画予約ランプの点灯を確認してください。かんたん予約は設定しなおしてください。
録画予約時間が重なったとき	<ul style="list-style-type: none"> ■ 2つの予約の時間帯が重なると、あとの予約は前の録画が終わってから開始します。 <p>(例)</p> <div style="display: flex; align-items: center; justify-content: center;"> <div style="text-align: center;"> <p><予約内容></p> </div> <div style="margin: 0 20px;">→</div> <div style="text-align: center;"> <p><実際の録画></p> </div> </div>
予約録画中	<ul style="list-style-type: none"> ■ 予約の設定、変更はできません。 ■ 一時停止はできません。 ■ 録画をやめるときは、停止ボタンを押してください。
録画中、終了時刻を設定したとき	<ul style="list-style-type: none"> ■ 指定した時刻に録画が終了します。 ■ 一時停止はできません。
停電や電源プラグを抜き差ししたとき	<ul style="list-style-type: none"> ■ 予約内容が消えてしまいます。時計あわせをし、予約内容を設定しなおしてください。
画面に「予約時間が近づいています」の表示が出たとき	<ul style="list-style-type: none"> ■ 次のような場合、予約録画する時間が近づくと「予約時間が近づいています」とメッセージを表示します。このときは、録画用テープを入れ、予約入/切ボタンで予約「入」(録画予約ランプ点灯)にしてください。 <ol style="list-style-type: none"> ①ビデオテープが入っていないとき ②ツメ折れテープが入っているとき ③ビデオが動作中のとき ④予約「切」になっているとき

録画時間やテープの残量を調べる

テープの走行が時間、分、秒単位で確認できます。録画時間の確認やテープ残量時間の目安にお使いください。

テープカウンター表示について

■0時間00分00秒の位置より巻戻し方向にテープが進むと「-」表示が出ます。

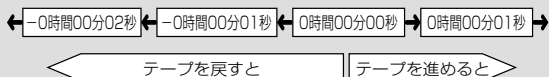

■録画していない部分では、カウンターの数字は変わりません。

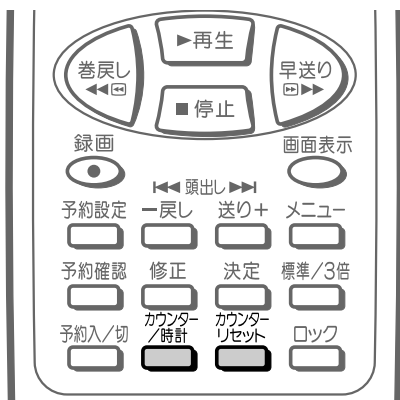

カウンターまたは時計の表示を出す

カウンター/時計 を押すごとに、画面表示は次のように切り換わります。

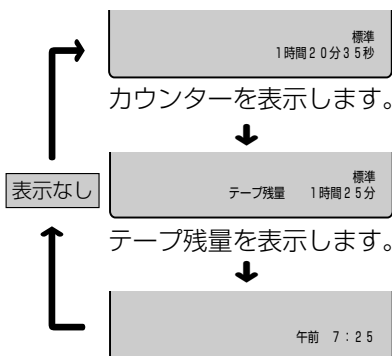

時刻が設定されていない場合は、「時計あわせ」の画面になります。(48ページ)

カウンターをゼロに戻す

カウンターリセット を押します。

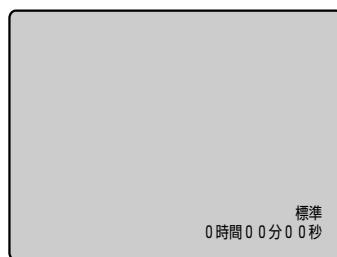

- テープを入れ直したときは、自動的にカウンターが「0時間00分00秒」になります。

おしらせ

テープ残量表示について

- 録画や再生をはじめた直後は、表示が出るまでに時間がかかります。
- テープ残量は目安としてお使いください。T-30、T-60、T-90、T-120以外のテープでは、表示が出るまでに時間がかかったり、正しい残量を表示しないことがあります。
- 早送り／巻戻し中は多少誤差が大きくなる場合があります。
- VHS-C、S-VHS-Cテープをカセットアダプターで使用したときは、正しい残量を表示しないことがあります。
- 停止中にカウンター／時計ボタンを押してテープ残量表示にすると、残量が表示されていない場合には、自動的にテープを早送り／巻戻しして残量計測を行い、残量を表示します。

ビデオを楽しむ

録画時間やテープの残量を調べる
録画予約のこんなとき

前面入力自動切替について

- 本機は、前面入力端子（外部入力）にゲーム機など外部機器を接続しているとき、外部機器の電源を入れると、外部機器から出力される信号を検知して、外部入力の映像に自動的に切り換える「前面入力自動切替」機能を備えています。
- 「前面入力自動切替」機能を使うときは、「前面入力自動切替」を「入」に設定してください。

前面入力自動切替の動作【例】

① テレビを見ているとき

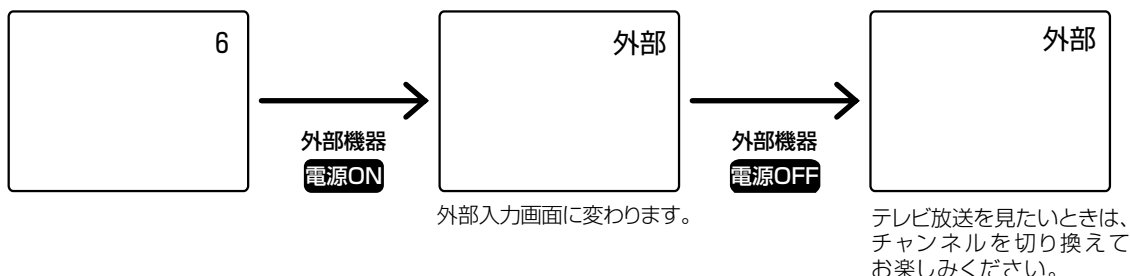

② リモコンでテレビ電源「切」のとき

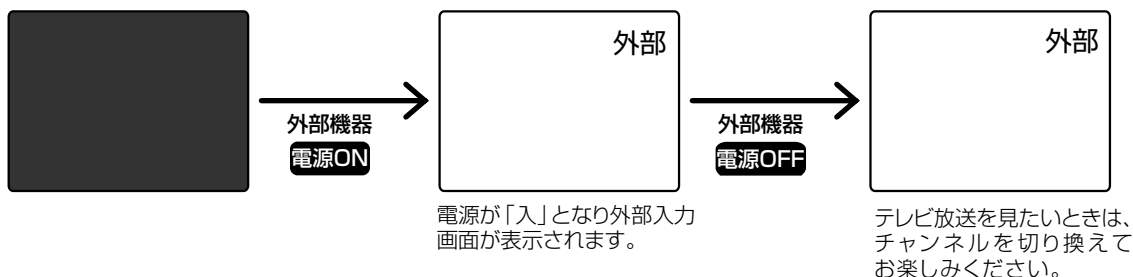

③ 再生中（内蔵ビデオ）のとき

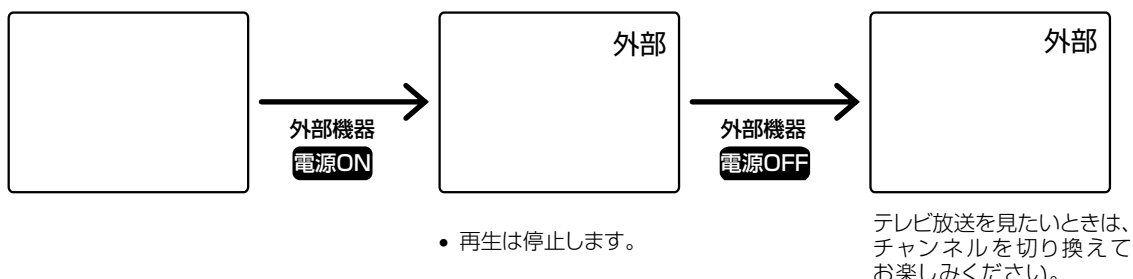

④ 裏番組録画のとき（例. 4チャンネルを裏録画中）

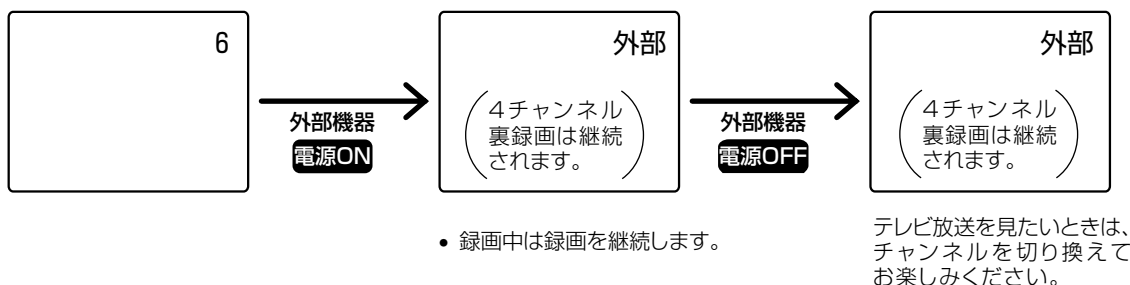



前面入力自動切換を「入」にするとき

1 **メニュー** でメニュー画面を表示した後、**戻し** または **送り+** で「**設置調整**」を選び、**決定** を押す

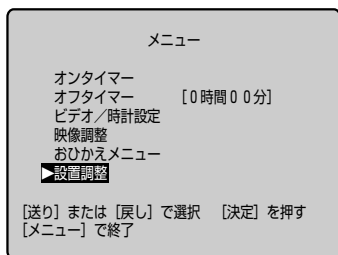

2 **戻し** または **送り+** で「**前面入力自動切換**」を選び、**決定** を押す

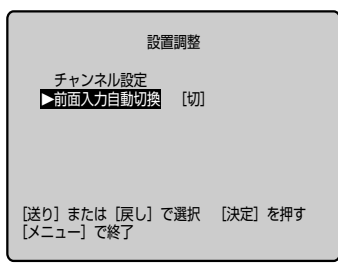

3 **戻し** または **送り+** で「**入**」を選び、**決定** を押す

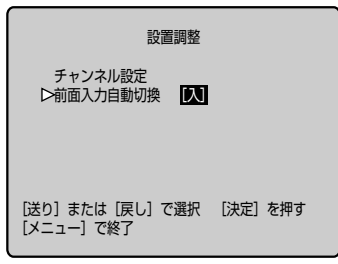

4 **メニュー** で画面表示を消す

前面入力自動切換について
システムアップ

ビデオ機器などの再生映像を楽しむ

- 映像・音声接続用のプラグと端子は、黄・白の色分けがしてあります。
- プラグと接続機器側端子のそれぞれの色が合うように接続してください。

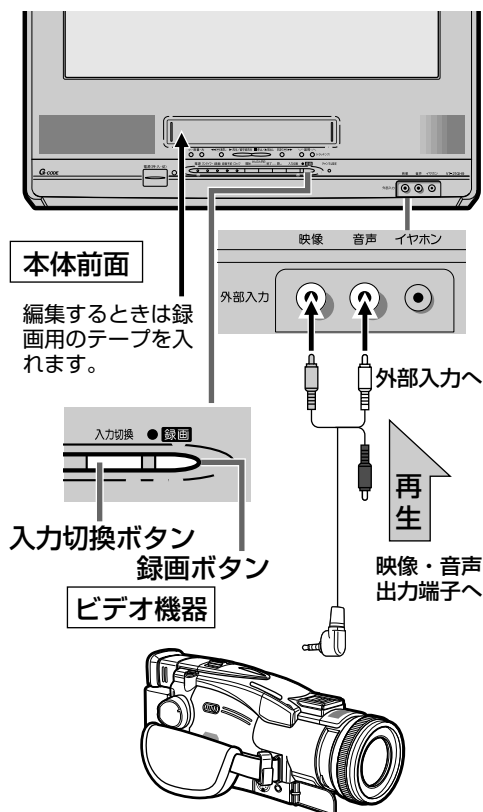

- 接続のしかたは、接続するそれぞれの機器の取扱説明書をご覧ください。
- BSチューナーやCSチューナー、DVD等も、接続方法は同じです。

は信号の流れを表しています。



再生する

1 入力切替 ● で画面を「外部」に切り換える

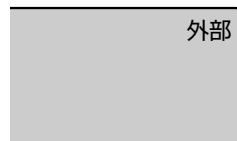

- ボタンを押すごとに切り換わります。

2 ビデオ機器を再生状態にする

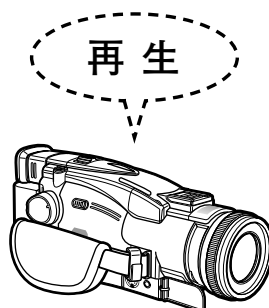

編集するとき

3 本体の ● を押す

- リモコンの録画ボタンを押すと、再生側ビデオ機器のテープの内容が消去される場合がありますので使用しないでください。

- 編集について
- おしらせ
- ビデオカメラなどで録画したビデオテープの不要部分をカットしたり、何本ものビデオテープを1本にまとめることができます。
 - あなたが録画(録音)したものは、個人として楽しむなどのほかは著作権法上、権利者に無断で使用できません。

ジャストクロック(自動時刻合わせ)機能について

- 放送局(NHK教育)の時報「ピッピッピッポーン」を利用して、テレビ内蔵時計の3分以内の誤差を自動的に修正する機能です。(時報音が放送されていない場合は、内蔵時計は修正されません。)(NHK教育より時報音が放送されるのは、毎日昼12時と日曜日の夜7時です。平成13年11月現在)
- チャンネル設定を「地域番号設定」で行うと、ジャストクロックの設定チャンネルは自動的にNHK教育テレビに設定されます。工場出荷時は、ジャストクロック[入]に設定されています。

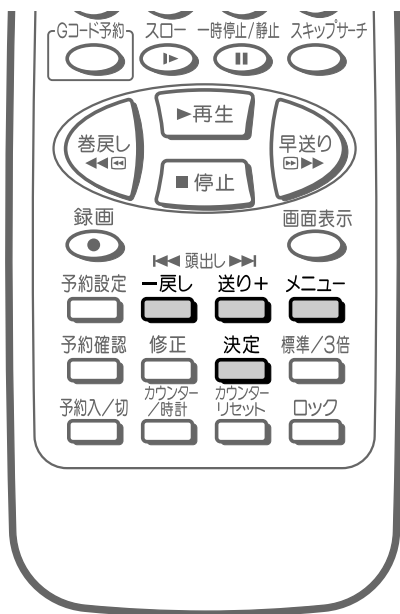

おしらせ

- 内蔵時計が3分以上ズレているか、「ピッピッピッポーン」の時報が放送されなかったときや時報のバックに音楽などの音声が重なって放送されたときは、ジャストクロック機能は働きません。
- 午前7時、午後0時(正午)、午後7時の3分前に録画中、または予約「入」(録画予約ランプ点灯)のとき、ジャストクロック機能は働きません。

【例】ジャストクロックの設定チャンネルを変えるとき

- 1 メニュー画面を表示した後、**戻る** または **送り+** で「ビデオ/時計設定」を選び、**決定** を押す

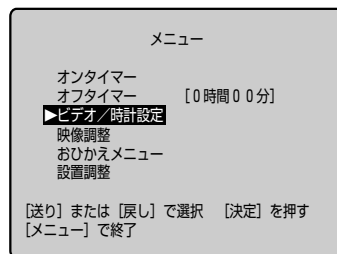

- 2 **戻る** または **送り+** で「ジャストクロック」を選び、**決定** を押す

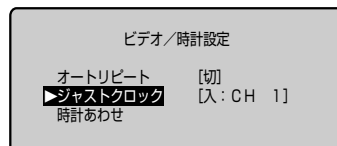

- 3 **戻る** または **送り+** で設定チャンネルを合わせ、**決定** を押す

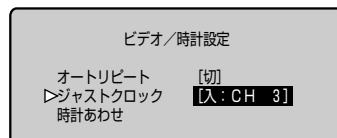

- 戻る/送りボタンを押すと次のように変わります。
入: CH1 ↔ 入: CH2 … 入: CH12 ↔ 切
- 必ず「NHK教育」のチャンネルに合わせます。

- 4 **メニュー** で画面表示を消す

ジャストクロック(自動時刻合わせ)機能について
ビデオ機器などの再生映像を楽しむ

システムアップ
設置と調整

時計を合わせる

- 録画予約をするときやオンタイマーを使うときなど、時計合わせが必要です。
- 時計が合っていないと正確な録画予約やオンタイマー設定ができません。



おしらせ

操作の途中でまちがえたときは

- 修正ボタンを押し、変更したい項目にカーソルを戻します。
- 送りまたは戻しボタンで合わせなおします。
- 先に進めるときは、決定ボタンを押します。

【例】2002年3月20日の午前8時45分に合わせる時

1 **メニュー** でメニュー画面を表示した後、**戻し** または **送り+** で「ビデオ/時計設定」を選び、**決定** を押す

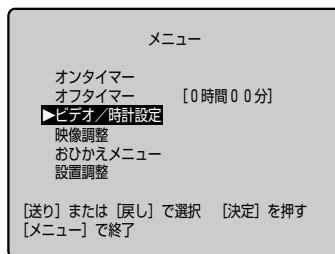

2 **戻し** または **送り+** で「時計合わせ」を選び、**決定** を押す

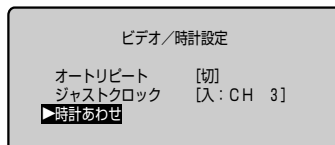

3 **戻し** または **送り+** で「年」を合わせ、**決定** を押す

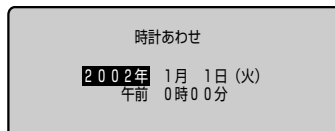

4 **戻し** または **送り+** で「月」を合わせ、**決定** を押す

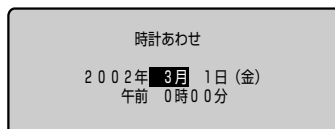

5

同様に **送り+** / **戻し-** と **決定** を押して
「日」「時」「分」を合わせる

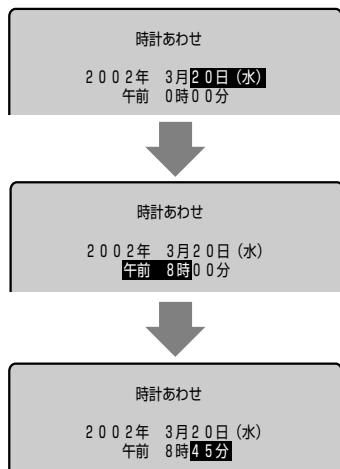

- 「分」の設定後、決定ボタンを押す前にメニューボタンを押し画面表示を消すと、時計は設定されません。

6

メニュー **メニュー** で画面表示を消す

これで時計あわせは完了です。

時計あわせについて

- 1998年1月1日から2097年12月31日までの時刻を設定できます。
- 停電のあとや電源プラグをACコンセントから抜いたとき現在時刻の設定は解除となります。再度時計あわせをしてください。
- 時計を合わせなおすとき、手順2~5の操作中に1分間、送り、戻し、決定、修正ボタンが押されないと、設定内容は記憶されません。

正確に合わせたいときは

手順5で「分」を合わせるとき、時報などに合わせて、決定ボタンを押してください。時計は、「分」を合わせたあと決定ボタンを押したときから作動します。

おしらせ

- 録画予約「入」のときは時計あわせができません。こんなときは、リモコンの予約入/切ボタンで予約「切」にしてから行ってください。

チャンネル設定について

チャンネル設定は「地域番号設定(自動設定)」と「1局ずつチャンネル設定(個別設定)」の2つの方法があります。

地域番号設定 (自動設定)

- …… ご使用になる場所にもっとも近い都市(受信している電波を送信している都市)を52ページに記載の地域番号早見表から選び「地域番号」を入力する方法です。
- その地域に合わせ、あらかじめ見られる放送局の受信チャンネルを定めた設定方法です。
 - 地域番号一覧表(52～55ページ)には放送局名を記載していません。

1局ずつチャンネル設定 (個別設定)

- …… 地域番号一覧表に当てはまらない地域や、地域番号設定後他のチャンネルを追加するとき、チャンネルを1局ずつ設定する方法です。

お住まいの場所にもっとも近い地域番号を「地域番号早見表」で確認する(52ページ)
つぎに放送局名を地域番号一覧表で確認する(52～55ページ)

掲載されている

掲載されていない

地域番号設定により
自動設定する

51ページ

見たいチャンネルがすべて
受信できますか？

はい

いいえ

1局ずつチャンネル
設定をする

56ページ

チャンネル設定は終了

地域番号でチャンネル設定をする

地域番号によるチャンネル設定ができます。52ページの地域番号早見表および52～55ページに記載してある地域番号一覧表の都市名とチャンネル番号と放送局名を確認した上で、お住まいの地域の地域番号を設定してください。

※このテレビは工場出荷時、VHF 1～12チャンネルが映るように設定されています。

▼本体前面

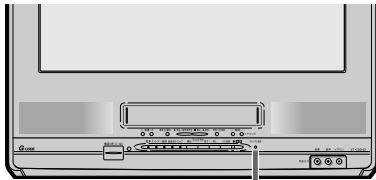

チャンネル設定

チャンネル設定ボタン

UHF放送受信のとき

■チャンネル設定画面が見づらく、設定しづらいときは、次の手順で先に放送を受信してから行なってください。

- ① 本体のチャンネル設定ボタンを約3秒間押す。(チャンネル設定画面表示)
- ② 本体の選局(ハ順)ボタンを押す。(実行を選択)
- ③ 本体の音量(大)ボタンを押す。(1局ずつ設定画面表示)
- ④ 本体の選局(ハ順)ボタンを押す。(受信チャンネルを選択)
- ⑤ 本体の音量(大)ボタンを放送が受信できるまで押す。
- ⑥ 本体のチャンネル設定ボタンを押し画面表示を消す。

【例】東京都八王子市にお住まいのかた(地域番号「31」を設定する)

1 本体のチャンネル設定ボタンを押す

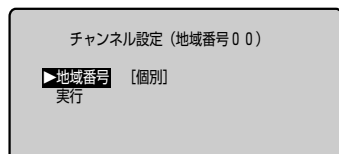
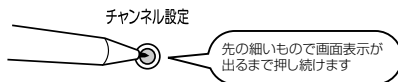

- チャンネル設定画面は、リモコンのメニューボタンでメニュー画面を表示し、「設置調整」項目の「チャンネル設定」を選び決定ボタンを押しても表示できます。

2 リモコンのチャンネルボタン ③・① を押し、決定 を押す

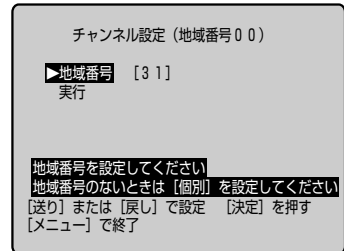

- 「地域番号」を選び決定ボタンを押したとき、地域番号を戻し/送りボタンで選ぶこともできます。
送りボタンを押すと
…00→01→02→…98→99→個別→00
戻しボタンを押すと
…00→個別→99→98→…02→01→00

3 戻し または 送り+ で「実行」を選び、決定 を押す

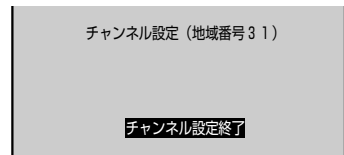
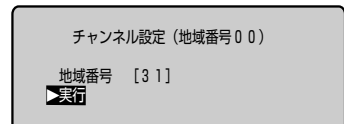

- 「チャンネル設定終了」の表示が出た後、チャンネル設定画面は消えます。他のチャンネルを設定するときは56ページへお進みください。

地域番号でチャンネル設定をする

設置と調整

地域番号でチャンネル設定をする(つづき)

地域番号早見表

五十音	都市名	地域番号	五十音	都市名	地域番号	五十音	都市名	地域番号	五十音	都市名	地域番号	五十音	都市名	地域番号	五十音	都市名	地域番号
あ	会津若松市	2.1	お	江別市	01	き	北見市	09	せ	瀬戸市	54	な	奈良市	65	ふ	富士宮市	5.1
	青森市	10		青森市	30		岐阜市	47		仙台市	13		習志野市	29		船橋市	29
	明石市	63		大分市	91		京都市1	60		草加市	27		新潟市	37		別府市	91
	昭島市	30		大塚市	47		京都市2	98		大東市	61		新座市	27		防府市	74
	松田市	15		大坂市	61		桐生市	26		高岡市	40		新潟県市	80		前橋市	25
	阿久根市	95		大館市	16		刈路市	04		高崎市	25		新宮市	61		伊田市	33
	上尾市	27		大津市	58		熊谷市	28		高槻市	61		沼津市	52		松江市	68
	朝霞市	27		大宮市	27		熊本市	90		高松市	78		寝屋川市	61		松本市	57
	旭川市	02		大牟田市	86		倉敷市	70		宝塚市	61		野田市	29		松戸市	29
	足利市	27		岡崎市	54		久留米市	85		立川市	30		延岡市	93		松原市	6.1
	厚木市	33		岡山市	70		呉市	73		多摩市	32		昭野市	36		松本市	46
	鶴走市	0.1		沖繩市	96		高知市	82		茅ヶ崎市	34		八王子市	3.1		松山市	79
	我孫子市	29		小樽市	07		甲府市	43		千葉市	29		八王子市	1.1		三郷市	27
	足利市	6.1		小田原市	35		神戸市	6.1		千葉市	30		羽曳野市	6.1		三鷹市	30
安城市	54	帯広市	05	郡山市	19	津市	57	羽曳野市	6.1	水戸市	22						
い	飯田市	45	か	小山市	27	小倉井市	30	つくば市	29	浜田市	69	み	宮崎市	92			
	池田市	6.1		名務原市	48	越谷市	20	土浦市	29	浜松市	50		宮崎市	92			
	生駒市	6.1		加古川市	63	小平市	30	鶴岡市	18	半田市	54		武蔵野市	30			
	生駒市	14		鹿兒島市	94	小牧市	54	東京23区	30	東大阪市	6.1		室蘭市	08			
	和泉市	6.1		橿原市	65	小松市	41	徳島市	9.7	東久留米市	30		室蘭市	12			
	伊勢崎市	25		柏市	29	さいたま市	27	徳山市	74	東村山市	30		盛岡市	08			
	伊丹市	6.1		春日井市	54	堺市	61	徳山市	27	彦根市	59		守口市	6.1			
	市川市	29		春日部市	27	佐賀市	87	鳥取市	67	日立市	23		矢板市	3.1			
	二宮市	54		勝田市	22	酒田市	18	苫小牧市	06	日野市	30		焼津市	49			
	市原市	29		門真市	6.1	相模原市	33	富山市	39	姫路市	62		八尾市	6.1			
	茨木市	6.1		金沢市	4.1	佐倉市	29	豊川市	55	枚方市	6.1		八千代市	29			
	今治市	8.1		鎌倉市	33	佐世保市	89	豊中市	56	平塚市	34		八千代市	90			
	八幡市	27		刈谷市	54	札幌市	0.1	豊中市	6.1	平塚市	10		山形市	17			
	いわき市	20		川口市	27	座間市	33	豊橋市	55	広島市	71		山形市	74			
岩国市	7.7	川崎市	27	狭山市	27	富田林市	61	梅井市	42	大和町	33						
岩槻市	27	川崎市	33	静岡市	49	静岡市	37	福岡市	83	横須賀市	33						
う	宇治市	60	き	河内長野市	61	清水市	49	長崎市	88	福岡市	19	よ	横須賀市	33			
	宇都宮市	24		川西市	64	下関市	75	長野市	44	福岡市	72		横須賀市	33			
	宇都宮市	76		本末津市	29	上越市	38	海山町	29	霧土市	5.1		四日市市	5.7			
	浦安市	7.9		岸和田市	6.1	吹田市	6.1	那古野市	54	藤枝市	53		米子市	68			
え	海老名市	33		北九州市	84	鈴鹿市	57					わ	和歌山市1	66			
													和歌山市2	99			

- 地域番号別に設定された選局番号と受信チャンネル・放送局は当社の調査によるものです。(2001年10月現在)
- 地域番号による設定は、お住まいの都市の中でも地域によって受信チャンネルが異なり、設定しても受信できない場合があります。このときは、一局ずつチャンネル設定をしてください。(56ページ)

地域番号一覧表

地域番号一覧表に記載されている()の付いた放送局は、スキップされています。

都道府県	都市名	地域番号	選局番号											
			1	2	3	4	5	6	7	8	9	10	11	12
北海道	札幌	01	1	2	3	4	5	6	7	8	9	10	11	12
			北海道放送	NHK総合	NHK総合	札幌テレビ	北海道文化放送	北海道テレビ	北海道放送	北海道放送	北海道放送	北海道放送	北海道放送	NHK教育
	旭川	02	1	2	3	4	5	6	7	8	9	10	11	12
			NHK教育	テレ北海道	北海道文化放送	北海道テレビ	札幌テレビ	北海道放送	北海道放送	北海道放送	北海道放送	北海道放送	北海道放送	北海道放送
	函館	03	1	2	3	4	5	6	7	8	9	10	11	12
			テレ北海道	北海道文化放送	北海道テレビ	NHK総合	北海道放送	北海道放送	北海道放送	北海道放送	北海道放送	北海道放送	北海道放送	NHK教育
	釧路	04	1	2	3	4	5	6	7	8	9	10	11	12
			NHK教育	北海道テレビ	北海道文化放送	北海道テレビ	札幌テレビ	北海道放送	北海道放送	北海道放送	北海道放送	北海道放送	北海道放送	北海道放送
	帯広	05	1	2	3	4	5	6	7	8	9	10	11	12
北海道放送			NHK総合	NHK総合	NHK総合	札幌テレビ	北海道放送	北海道放送	北海道放送	北海道放送	北海道放送	北海道放送	北海道放送	NHK教育
苫小牧	06	1	2	3	4	5	6	7	8	9	10	11	12	
		テレ北海道	NHK教育	NHK総合	北海道文化放送	北海道放送	札幌テレビ	北海道テレビ	北海道放送	北海道放送	北海道放送	北海道放送	北海道放送	NHK教育
小樽	07	1	2	3	4	5	6	7	8	9	10	11	12	
		テレ北海道	NHK教育	NHK総合	北海道文化放送	北海道放送	札幌テレビ	北海道テレビ	北海道放送	北海道放送	北海道放送	北海道放送	北海道放送	NHK総合
室蘭	08	1	2	3	4	5	6	7	8	9	10	11	12	
		NHK教育	テレ北海道	北海道文化放送	北海道テレビ	札幌テレビ	北海道放送	北海道放送	北海道放送	北海道放送	北海道放送	北海道放送	北海道放送	北海道放送
北見	09	1	2	3	4	5	6	7	8	9	10	11	12	
		NHK教育	北海道文化放送	北海道テレビ	札幌テレビ	北海道放送	北海道放送	北海道放送	北海道放送	北海道放送	北海道放送	北海道放送	北海道放送	北海道放送
青森	10	1	2	3	4	5	6	7	8	9	10	11	12	
		青森放送テレビ	NHK総合	NHK総合	NHK教育	NHK教育	青森テレビ	青森放送	青森放送	青森放送	青森放送	青森放送	青森放送	青森放送
八戸	11	1	2	3	4	5	6	7	8	9	10	11	12	
		青森テレビ	青森放送	青森放送	青森放送	青森放送	NHK教育	NHK教育	NHK教育	NHK教育	NHK教育	NHK教育	青森放送	青森放送

都道府県	選局番号		1	2	3	4	5	6	7	8	9	10	11	12
	都市名	地域番号	受信チャンネル 放送局名 ガイドチャンネル	受信チャンネル 放送局名 ガイドチャンネル	受信チャンネル 放送局名 ガイドチャンネル	受信チャンネル 放送局名 ガイドチャンネル	受信チャンネル 放送局名 ガイドチャンネル	受信チャンネル 放送局名 ガイドチャンネル	受信チャンネル 放送局名 ガイドチャンネル	受信チャンネル 放送局名 ガイドチャンネル	受信チャンネル 放送局名 ガイドチャンネル	受信チャンネル 放送局名 ガイドチャンネル	受信チャンネル 放送局名 ガイドチャンネル	受信チャンネル 放送局名 ガイドチャンネル
岩手	盛岡	12	1 NHK総合	2 NHK総合	3 NHK総合	4 NHK総合	5 NHK総合	6 IBCテレビ	7 NHK総合	8 NHK教育	9 岩手朝日テレビ	10 テレビ岩手	11 NHK総合	12 めんこいテレビ
宮城	仙台	13	1 NHK総合	2 NHK総合	3 NHK総合	4 NHK総合	5 NHK総合	6 NHK総合	7 NHK総合	8 NHK総合	9 宮城テレビ	10 NHK総合	11 NHK総合	12 仙台放送
	石巻	14	1 NHK総合	2 NHK総合	3 NHK総合	4 NHK総合	5 NHK総合	6 NHK総合	7 NHK総合	8 NHK総合	9 NHK総合	10 NHK総合	11 NHK総合	12 仙台放送
秋田	秋田	15	1 NHK総合	2 NHK総合	3 NHK総合	4 NHK総合	5 NHK総合	6 NHK総合	7 NHK総合	8 NHK総合	9 NHK総合	10 秋田朝日放送	11 秋田放送テレビ	12 秋田テレビ
	大館	16	1 (NHK教育)	2 (NHK教育)	3 (NHK総合)	4 (NHK総合)	5 (NHK総合)	6 (NHK総合)	7 (NHK総合)	8 NHK教育	9 NHK総合	10 秋田朝日放送	11 秋田放送テレビ	12 秋田テレビ
山形	山形	17	1 NHK総合	2 NHK総合	3 NHK総合	4 NHK総合	5 NHK総合	6 NHK総合	7 NHK総合	8 NHK総合	9 NHK総合	10 山形放送	11 NHK総合	12 山形テレビ
	鶴岡	18	1 NHK総合	2 NHK総合	3 NHK総合	4 NHK総合	5 NHK総合	6 NHK総合	7 NHK総合	8 NHK総合	9 NHK総合	10 テレビユー山形	11 NHK総合	12 さくらんぼテレビ
福島	福島	19	1 NHK総合	2 NHK総合	3 NHK総合	4 NHK総合	5 NHK総合	6 NHK総合	7 NHK総合	8 NHK総合	9 NHK総合	10 NHK総合	11 NHK総合	12 福島テレビ
	いわき	20	1 NHK総合	2 NHK総合	3 NHK総合	4 NHK総合	5 NHK総合	6 NHK総合	7 NHK総合	8 NHK総合	9 NHK総合	10 NHK総合	11 NHK総合	12 福島放送
	会津若松	21	1 NHK総合	2 NHK総合	3 NHK総合	4 NHK総合	5 NHK総合	6 NHK総合	7 NHK総合	8 NHK総合	9 NHK総合	10 NHK総合	11 NHK総合	12 福島放送
茨城	水戸	22	1 NHK総合	2 NHK総合	3 NHK総合	4 NHK総合	5 NHK総合	6 NHK総合	7 NHK総合	8 NHK総合	9 NHK総合	10 NHK総合	11 NHK総合	12 NHK総合
	日立	23	1 NHK総合	2 NHK総合	3 NHK総合	4 NHK総合	5 NHK総合	6 NHK総合	7 NHK総合	8 NHK総合	9 NHK総合	10 NHK総合	11 NHK総合	12 NHK総合
栃木	宇都宮	24	1 NHK総合	2 NHK総合	3 NHK総合	4 NHK総合	5 NHK総合	6 NHK総合	7 NHK総合	8 NHK総合	9 NHK総合	10 NHK総合	11 NHK総合	12 NHK総合
	前橋	25	1 NHK総合	2 NHK総合	3 NHK総合	4 NHK総合	5 NHK総合	6 NHK総合	7 NHK総合	8 NHK総合	9 NHK総合	10 NHK総合	11 NHK総合	12 NHK総合
群馬	桐生	26	1 NHK総合	2 NHK総合	3 NHK総合	4 NHK総合	5 NHK総合	6 NHK総合	7 NHK総合	8 NHK総合	9 NHK総合	10 NHK総合	11 NHK総合	12 NHK総合
	さいたま	27	1 NHK総合	2 NHK総合	3 NHK総合	4 NHK総合	5 NHK総合	6 NHK総合	7 NHK総合	8 NHK総合	9 NHK総合	10 NHK総合	11 NHK総合	12 NHK総合
埼玉	熊谷	28	1 NHK総合	2 NHK総合	3 NHK総合	4 NHK総合	5 NHK総合	6 NHK総合	7 NHK総合	8 NHK総合	9 NHK総合	10 NHK総合	11 NHK総合	12 NHK総合
	千葉	29	1 NHK総合	2 NHK総合	3 NHK総合	4 NHK総合	5 NHK総合	6 NHK総合	7 NHK総合	8 NHK総合	9 NHK総合	10 NHK総合	11 NHK総合	12 NHK総合
東京	2 3 区	30	1 NHK総合	2 NHK総合	3 NHK総合	4 NHK総合	5 NHK総合	6 NHK総合	7 NHK総合	8 NHK総合	9 NHK総合	10 NHK総合	11 NHK総合	12 NHK総合
	八王子	31	1 NHK総合	2 NHK総合	3 NHK総合	4 NHK総合	5 NHK総合	6 NHK総合	7 NHK総合	8 NHK総合	9 NHK総合	10 NHK総合	11 NHK総合	12 NHK総合
	多摩	32	1 NHK総合	2 NHK総合	3 NHK総合	4 NHK総合	5 NHK総合	6 NHK総合	7 NHK総合	8 NHK総合	9 NHK総合	10 NHK総合	11 NHK総合	12 NHK総合
神奈川	横浜	33	1 NHK総合	2 NHK総合	3 NHK総合	4 NHK総合	5 NHK総合	6 NHK総合	7 NHK総合	8 NHK総合	9 NHK総合	10 NHK総合	11 NHK総合	12 NHK総合
	茅ヶ崎	34	1 NHK総合	2 NHK総合	3 NHK総合	4 NHK総合	5 NHK総合	6 NHK総合	7 NHK総合	8 NHK総合	9 NHK総合	10 NHK総合	11 NHK総合	12 NHK総合
	小田原	35	1 NHK総合	2 NHK総合	3 NHK総合	4 NHK総合	5 NHK総合	6 NHK総合	7 NHK総合	8 NHK総合	9 NHK総合	10 NHK総合	11 NHK総合	12 NHK総合
新潟	新潟	37	1 新潟テレビ21	2 新潟テレビ21	3 新潟テレビ21	4 新潟テレビ21	5 新潟テレビ21	6 新潟テレビ21	7 新潟テレビ21	8 新潟テレビ21	9 新潟テレビ21	10 新潟テレビ21	11 新潟テレビ21	12 NHK教育
	上越	38	1 NHK総合	2 NHK総合	3 NHK総合	4 NHK総合	5 NHK総合	6 NHK総合	7 NHK総合	8 NHK総合	9 NHK総合	10 NHK総合	11 NHK総合	12 NHK総合
	富山	39	1 北日本テレビ	2 北日本テレビ	3 NHK総合	4 NHK総合	5 NHK総合	6 NHK総合	7 NHK総合	8 NHK総合	9 NHK総合	10 NHK総合	11 NHK総合	12 NHK総合
富山	高岡	40	1 北日本テレビ	2 北日本テレビ	3 NHK総合	4 NHK総合	5 NHK総合	6 NHK総合	7 NHK総合	8 NHK総合	9 NHK総合	10 NHK総合	11 NHK総合	12 NHK総合

地域番号でチャンネル設定をする(つづき)

都道府県	選局番号		1	2	3	4	5	6	7	8	9	10	11	12
	都市名	地域番号	受信チャンネル 放送局名 ガイドチャンネル	受信チャンネル 放送局名 ガイドチャンネル	受信チャンネル 放送局名 ガイドチャンネル	受信チャンネル 放送局名 ガイドチャンネル	受信チャンネル 放送局名 ガイドチャンネル	受信チャンネル 放送局名 ガイドチャンネル	受信チャンネル 放送局名 ガイドチャンネル	受信チャンネル 放送局名 ガイドチャンネル	受信チャンネル 放送局名 ガイドチャンネル	受信チャンネル 放送局名 ガイドチャンネル	受信チャンネル 放送局名 ガイドチャンネル	受信チャンネル 放送局名 ガイドチャンネル
石川	金沢	41	1	2	3	4	5	6	7	8	9	10	11	12
			39 39	2	3 NHK総合	4	5	6	7 北陸朝日放送	8 NHK教育	9	10	11	12 石川テレビ
福井	福井	42	1	2	3	4	5	6	7	8	9	10	11	12
			39 39	2	3 NHK総合	4	5	6	7	8	9	10	11	12
山梨	甲府	43	1	2	3	4	5	6	7	8	9	10	11	12
			80	2	3 NHK総合	4	5	6	7 テレビ埼玉	8	9	10	11	12
長野	長野	44	1	2	3	4	5	6	7	8	9	10	11	12
			44	2	3 NHK総合	4	5	6	7 長野朝日放送	8	9	10	11	12
長野	飯田	45	1	2	3	4	5	6	7	8	9	10	11	12
			20	2	3 NHK総合	4	5	6	7	8	9	10	11	12
	松本	46	1	2	3	4	5	6	7	8	9	10	11	12
			1	2	3 NHK総合	4	5	6	7	8	9	10	11	12
岐阜	岐阜	47	1	2	3	4	5	6	7	8	9	10	11	12
			1	2	3 NHK総合	4	5	6	7	8	9	10	11	12
	各務原	48	1	2	3	4	5	6	7	8	9	10	11	12
			1	2	3 NHK総合	4	5	6	7	8	9	10	11	12
	静岡	49	1	2	3	4	5	6	7	8	9	10	11	12
			1	2	3 NHK総合	4	5	6	7	8	9	10	11	12
	浜松	50	1	2	3	4	5	6	7	8	9	10	11	12
			1	2	3 NHK総合	4	5	6	7	8	9	10	11	12
静岡	富士	51	1	2	3	4	5	6	7	8	9	10	11	12
			1	2	3 NHK総合	4	5	6	7	8	9	10	11	12
	沼津	52	1	2	3	4	5	6	7	8	9	10	11	12
			1	2	3 NHK総合	4	5	6	7	8	9	10	11	12
	藤枝	53	1	2	3	4	5	6	7	8	9	10	11	12
			1	2	3 NHK総合	4	5	6	7	8	9	10	11	12
愛知	名古屋	54	1	2	3	4	5	6	7	8	9	10	11	12
			1	2	3 NHK総合	4	5	6	7	8	9	10	11	12
	豊橋	55	1	2	3	4	5	6	7	8	9	10	11	12
			1	2	3 NHK総合	4	5	6	7	8	9	10	11	12
	豊田	56	1	2	3	4	5	6	7	8	9	10	11	12
			1	2	3 NHK総合	4	5	6	7	8	9	10	11	12
三重	津	57	1	2	3	4	5	6	7	8	9	10	11	12
			1	2	3 NHK総合	4	5	6	7	8	9	10	11	12
滋賀	大津	58	1	2	3	4	5	6	7	8	9	10	11	12
			1	2	3 NHK総合	4	5	6	7	8	9	10	11	12
	彦根	59	1	2	3	4	5	6	7	8	9	10	11	12
			1	2	3 NHK総合	4	5	6	7	8	9	10	11	12
京都	京都1	60	1	2	3	4	5	6	7	8	9	10	11	12
			1	2	3 NHK総合	4	5	6	7	8	9	10	11	12
	京都2	98	1	2	3	4	5	6	7	8	9	10	11	12
			1	2	3 NHK総合	4	5	6	7	8	9	10	11	12
大阪	大阪	61	1	2	3	4	5	6	7	8	9	10	11	12
			1	2	3 NHK総合	4	5	6	7	8	9	10	11	12
	神戸	61	1	2	3	4	5	6	7	8	9	10	11	12
			1	2	3 NHK総合	4	5	6	7	8	9	10	11	12
兵庫	姫路	62	1	2	3	4	5	6	7	8	9	10	11	12
			1	2	3 NHK総合	4	5	6	7	8	9	10	11	12
	明石	63	1	2	3	4	5	6	7	8	9	10	11	12
			1	2	3 NHK総合	4	5	6	7	8	9	10	11	12
	川西	64	1	2	3	4	5	6	7	8	9	10	11	12
			1	2	3 NHK総合	4	5	6	7	8	9	10	11	12
奈良	奈良	65	1	2	3	4	5	6	7	8	9	10	11	12
			1	2	3 NHK総合	4	5	6	7	8	9	10	11	12
和歌山	和歌山1	66	1	2	3	4	5	6	7	8	9	10	11	12
			1	2	3 NHK総合	4	5	6	7	8	9	10	11	12
	和歌山2	99	1	2	3	4	5	6	7	8	9	10	11	12
			1	2	3 NHK総合	4	5	6	7	8	9	10	11	12
鳥取	鳥取	67	1	2	3	4	5	6	7	8	9	10	11	12
			1	2	3 NHK総合	4	5	6	7	8	9	10	11	12
島根	松江	68	1	2	3	4	5	6	7	8	9	10	11	12
			1	2	3 NHK総合	4	5	6	7	8	9	10	11	12
	浜田	69	1	2	3	4	5	6	7	8	9	10	11	12
			1	2	3 NHK総合	4	5	6	7	8	9	10	11	12

都道府県	遺局番号		1	2	3	4	5	6	7	8	9	10	11	12		
	都市名	地域番号	受信チャンネル 放送局名 ガイドチャンネル	受信チャンネル 放送局名 ガイドチャンネル	受信チャンネル 放送局名 ガイドチャンネル	受信チャンネル 放送局名 ガイドチャンネル	受信チャンネル 放送局名 ガイドチャンネル	受信チャンネル 放送局名 ガイドチャンネル	受信チャンネル 放送局名 ガイドチャンネル	受信チャンネル 放送局名 ガイドチャンネル	受信チャンネル 放送局名 ガイドチャンネル	受信チャンネル 放送局名 ガイドチャンネル	受信チャンネル 放送局名 ガイドチャンネル	受信チャンネル 放送局名 ガイドチャンネル		
岡山	岡山	70	2 3 テレビせとうち 2 3	2 NHK教育	3 NHK教育	4 NHK総合	5 NHK総合	2 5 瀬戸内海テレビ 3 3	3 5 OHKテレビ	8 NHK総合	9 西日本放送	1 0 山陽放送	1 1 山陽放送	1 2 山陽放送		
			3 1 テレビ新広島 3 1	2 NHK総合	3 NHK総合	4 RCCテレビ	5 NHK総合	6 NHK総合	7 NHK教育	8 NHK総合	9 NHK総合	1 0 広島テレビ	1 1 広島テレビ	1 2 広島テレビ	1 1 広島テレビ	1 2 広島テレビ
広島	福山	72	1 NHK総合	2 NHK総合	3 広島テレビ	4 NHK総合	5 NHK総合	6 NHK総合	7 NHK教育	8 NHK総合	9 NHK総合	1 0 RCCテレビ	1 1 RCCテレビ	1 2 広島テレビ		
			1 NHK教育	2 NHK教育	3 NHK教育	4 NHK教育	5 NHK教育	6 NHK教育	7 NHK教育	8 NHK教育	9 NHK教育	1 0 NHK教育	1 1 NHK教育	1 2 NHK教育	1 1 NHK教育	1 2 NHK教育
山口	下関	75	4 1 NHK教育	2 九州朝日放送	3 TXN九州	4 山口テレビ	5 山口朝日放送	6 山口朝日放送	7 山口朝日放送	8 山口朝日放送	9 山口朝日放送	1 0 山口朝日放送	1 1 山口朝日放送	1 2 山口朝日放送	1 2 山口朝日放送	
			1 4 NHK教育	2 九州朝日放送	3 九州朝日放送	4 山口朝日放送	5 山口朝日放送	6 山口朝日放送	7 山口朝日放送	8 山口朝日放送	9 山口朝日放送	1 0 山口朝日放送	1 1 山口朝日放送	1 2 山口朝日放送	1 1 山口朝日放送	1 2 山口朝日放送
			1 NHK教育	2 NHK教育	3 NHK教育	4 NHK教育	5 NHK教育	6 NHK教育	7 NHK教育	8 NHK教育	9 NHK教育	1 0 NHK教育	1 1 NHK教育	1 2 NHK教育	1 1 NHK教育	1 2 NHK教育
			1 NHK教育	2 NHK教育	3 NHK教育	4 NHK教育	5 NHK教育	6 NHK教育	7 NHK教育	8 NHK教育	9 NHK教育	1 0 NHK教育	1 1 NHK教育	1 2 NHK教育	1 1 NHK教育	1 2 NHK教育
徳島	徳島	97	1 四国テレビ	2 NHK総合	3 NHK総合	4 毎日テレビ	5 ABCテレビ	6 ABCテレビ	7 ABCテレビ	8 関西テレビ	9 NHK総合	1 0 NHK総合	1 1 NHK総合	1 2 NHK教育		
			3 3 瀬戸内海テレビ	2 NHK教育	3 NHK教育	4 NHK教育	5 NHK総合	6 NHK総合	7 NHK総合	8 NHK総合	9 NHK総合	1 0 NHK総合	1 1 NHK総合	1 2 NHK総合	1 1 NHK総合	1 2 NHK総合
愛媛	松山	79	1 NHK教育	2 NHK教育	3 NHK教育	4 NHK教育	5 NHK総合	6 NHK総合	7 NHK総合	8 NHK総合	9 NHK総合	1 0 NHK総合	1 1 NHK総合	1 2 NHK総合	1 2 NHK総合	
			1 NHK教育	2 NHK教育	3 NHK教育	4 NHK教育	5 NHK総合	6 NHK総合	7 NHK総合	8 NHK総合	9 NHK総合	1 0 NHK総合	1 1 NHK総合	1 2 NHK総合	1 1 NHK総合	1 2 NHK総合
			1 NHK教育	2 NHK教育	3 NHK教育	4 NHK教育	5 NHK総合	6 NHK総合	7 NHK総合	8 NHK総合	9 NHK総合	1 0 NHK総合	1 1 NHK総合	1 2 NHK総合	1 1 NHK総合	1 2 NHK総合
高知	高知	82	1 NHK教育	2 NHK教育	3 NHK教育	4 NHK総合	5 NHK総合	6 NHK総合	7 NHK総合	8 NHK総合	9 NHK総合	1 0 NHK総合	1 1 NHK総合	1 2 NHK総合	1 2 NHK総合	
			1 NHK教育	2 NHK教育	3 NHK教育	4 NHK総合	5 NHK総合	6 NHK総合	7 NHK総合	8 NHK総合	9 NHK総合	1 0 NHK総合	1 1 NHK総合	1 2 NHK総合	1 1 NHK総合	1 2 NHK総合
			1 NHK教育	2 NHK教育	3 NHK教育	4 NHK総合	5 NHK総合	6 NHK総合	7 NHK総合	8 NHK総合	9 NHK総合	1 0 NHK総合	1 1 NHK総合	1 2 NHK総合	1 1 NHK総合	1 2 NHK総合
福岡	福岡	83	1 九州朝日放送	2 NHK総合	3 NHK総合	4 RKB毎日放送	5 NHK教育	6 NHK教育	7 NHK教育	8 NHK総合	9 NHK総合	1 0 NHK総合	1 1 NHK総合	1 2 NHK総合	1 2 NHK総合	
			1 九州朝日放送	2 NHK総合	3 NHK総合	4 RKB毎日放送	5 NHK教育	6 NHK教育	7 NHK教育	8 NHK総合	9 NHK総合	1 0 NHK総合	1 1 NHK総合	1 2 NHK総合	1 1 NHK総合	1 2 NHK総合
			5 7 九州朝日放送	2 NHK総合	3 NHK総合	4 RKB毎日放送	5 NHK教育	6 NHK教育	7 NHK教育	8 NHK総合	9 NHK総合	1 0 NHK総合	1 1 NHK総合	1 2 NHK総合	1 1 NHK総合	1 2 NHK総合
			5 8 九州朝日放送	1 9 TXN九州	2 NHK総合	3 RKB毎日放送	4 NHK教育	5 NHK教育	6 NHK教育	7 NHK総合	8 NHK総合	9 NHK総合	1 0 NHK総合	1 1 NHK総合	1 2 NHK総合	1 1 NHK総合
佐賀	佐賀	87	1 9 TXN九州	2 NHK総合	3 NHK総合	4 NHK総合	5 NHK総合	6 NHK総合	7 NHK総合	8 NHK総合	9 NHK総合	1 0 NHK総合	1 1 NHK総合	1 2 NHK総合	1 2 NHK総合	
			1 9 TXN九州	2 NHK総合	3 NHK総合	4 NHK総合	5 NHK総合	6 NHK総合	7 NHK総合	8 NHK総合	9 NHK総合	1 0 NHK総合	1 1 NHK総合	1 2 NHK総合	1 1 NHK総合	1 2 NHK総合
長崎	長崎	88	1 NHK教育	2 NHK総合	3 NHK総合	4 NHK総合	5 NHK総合	6 NHK総合	7 NHK総合	8 NHK総合	9 NHK総合	1 0 NHK総合	1 1 NHK総合	1 2 NHK総合	1 2 NHK総合	
			1 NHK教育	2 NHK総合	3 NHK総合	4 NHK総合	5 NHK総合	6 NHK総合	7 NHK総合	8 NHK総合	9 NHK総合	1 0 NHK総合	1 1 NHK総合	1 2 NHK総合	1 1 NHK総合	1 2 NHK総合
熊本	熊本	90	1 NHK教育	2 NHK総合	3 NHK総合	4 NHK総合	5 NHK総合	6 NHK総合	7 NHK総合	8 NHK総合	9 NHK総合	1 0 NHK総合	1 1 NHK総合	1 2 NHK総合	1 2 NHK総合	
			1 NHK教育	2 NHK総合	3 NHK総合	4 NHK総合	5 NHK総合	6 NHK総合	7 NHK総合	8 NHK総合	9 NHK総合	1 0 NHK総合	1 1 NHK総合	1 2 NHK総合	1 1 NHK総合	1 2 NHK総合
大分	大分	91	1 NHK教育	2 NHK総合	3 NHK総合	4 NHK総合	5 NHK総合	6 NHK総合	7 NHK総合	8 NHK総合	9 NHK総合	1 0 NHK総合	1 1 NHK総合	1 2 NHK総合	1 2 NHK総合	
			1 NHK教育	2 NHK総合	3 NHK総合	4 NHK総合	5 NHK総合	6 NHK総合	7 NHK総合	8 NHK総合	9 NHK総合	1 0 NHK総合	1 1 NHK総合	1 2 NHK総合	1 1 NHK総合	1 2 NHK総合
宮崎	宮崎	92	1 NHK教育	2 NHK総合	3 NHK総合	4 NHK総合	5 NHK総合	6 NHK総合	7 NHK総合	8 NHK総合	9 NHK総合	1 0 NHK総合	1 1 NHK総合	1 2 NHK総合	1 2 NHK総合	
			1 NHK教育	2 NHK総合	3 NHK総合	4 NHK総合	5 NHK総合	6 NHK総合	7 NHK総合	8 NHK総合	9 NHK総合	1 0 NHK総合	1 1 NHK総合	1 2 NHK総合	1 1 NHK総合	1 2 NHK総合
鹿児島	鹿児島	94	1 NHK教育	2 NHK総合	3 NHK総合	4 NHK総合	5 NHK総合	6 NHK総合	7 NHK総合	8 NHK総合	9 NHK総合	1 0 NHK総合	1 1 NHK総合	1 2 NHK総合	1 2 NHK総合	
			1 NHK教育	2 NHK総合	3 NHK総合	4 NHK総合	5 NHK総合	6 NHK総合	7 NHK総合	8 NHK総合	9 NHK総合	1 0 NHK総合	1 1 NHK総合	1 2 NHK総合	1 1 NHK総合	1 2 NHK総合
沖縄	那覇	96	1 NHK教育	2 NHK総合	3 NHK総合	4 NHK総合	5 NHK総合	6 NHK総合	7 NHK総合	8 NHK総合	9 NHK総合	1 0 NHK総合	1 1 NHK総合	1 2 NHK総合	1 2 NHK総合	
			1 NHK教育	2 NHK総合	3 NHK総合	4 NHK総合	5 NHK総合	6 NHK総合	7 NHK総合	8 NHK総合	9 NHK総合	1 0 NHK総合	1 1 NHK総合	1 2 NHK総合	1 1 NHK総合	1 2 NHK総合
工場出荷設定		00	1 NHK教育	2 NHK総合	3 NHK総合	4 NHK総合	5 NHK総合	6 NHK総合	7 NHK総合	8 NHK総合	9 NHK総合	1 0 NHK総合	1 1 NHK総合	1 2 NHK総合		

1局ずつチャンネル設定をする

次のような場合、1局ずつチャンネル設定をしてください。

- ①地域番号一覧表に当てはまらない地域にお住まいのとき
- ②地域番号でチャンネル設定をした後、他の放送チャンネルを追加して設定するとき
- ③チャンネルの配列を変えたいとき

▼本体前面

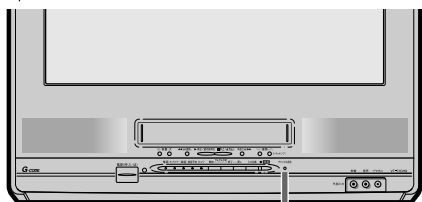

チャンネル設定

チャンネル設定ボタン

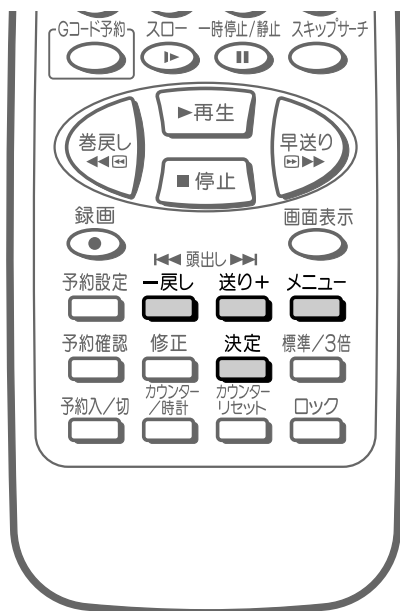

【例】チャンネルボタン⑤にUHF42チャンネルを設定する

1 本体のチャンネル設定ボタンを押す

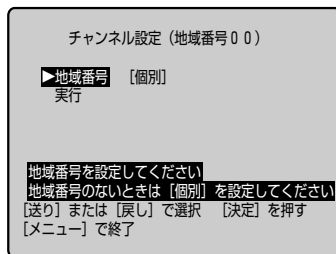
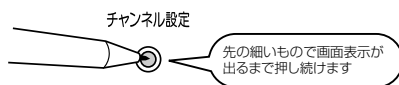

地域番号「個別」を確認する

- ・地域番号が「個別」と表示されていないときは、次の操作をします。

 - ①決定ボタンを押す。
 - ②戻し/送りボタンで「個別」を選ぶ。
 - ③もう一度、決定ボタンを押す。

2 戻し または 送り+ で「実行」を選び、決定を押す

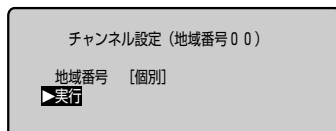

3 「リモコン番号」で決定を押す

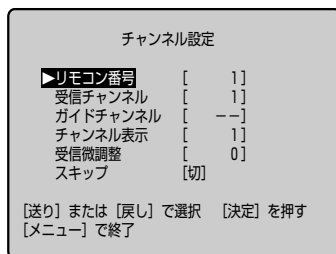

おしらせ

ガイドチャンネルについて

- ・ガイドチャンネルとは、Gコード予約をするために必要な、放送局ごとの分類番号のことです。Gコードで正確に番組を録画するために、本機が実際に受信する放送局のチャンネルとガイドチャンネルが正しく設定されているか確認してください。(59ページ参照)
- ・チャンネル設定画面は、リモコンのメニューボタンでメニュー画面を表示し、「設置調整」項目の「チャンネル設定」を選び決定ボタンを押しても表示できます。

4 戻し または 送り+ でリモコン番号「5」を選び、決定を押す

チャンネル設定	
▷リモコン番号	[5]
受信チャンネル	[5]
ガイドチャンネル	[--]
チャンネル表示	[5]
受信微調整	[0]
スキップ	[切]

[送り] または [戻し] で設定 [決定] を押す
[メニュー] で終了

7 送り+ で「ガイドチャンネル」を選び、決定を押す

チャンネル設定	
リモコン番号	[5]
受信チャンネル	[42]
▷ガイドチャンネル	[--]
チャンネル表示	[5]
受信微調整	[0]
スキップ	[切]

[送り] または [戻し] で選択 [決定] を押す
[メニュー] で終了

5 送り+ で「受信チャンネル」を選び、決定を押す

チャンネル設定	
リモコン番号	[5]
▷受信チャンネル	[5]
ガイドチャンネル	[--]
チャンネル表示	[5]
受信微調整	[0]
スキップ	[切]

[送り] または [戻し] で選択 [決定] を押す
[メニュー] で終了

8 戻し または 送り+ でガイドチャンネル「42」を選び、決定を押す

チャンネル設定	
リモコン番号	[5]
受信チャンネル	[42]
▷ガイドチャンネル	[42]
チャンネル表示	[5]
受信微調整	[0]
スキップ	[切]

[送り] または [戻し] で設定 [決定] を押す
[メニュー] で終了

6 戻し または 送り+ で受信チャンネル「42」を選び、決定を押す

チャンネル設定	
リモコン番号	[5]
▷受信チャンネル	[42]
ガイドチャンネル	[--]
チャンネル表示	[5]
受信微調整	[0]
スキップ	[切]

[送り] または [戻し] で設定 [決定] を押す
[メニュー] で終了

9 メニュー で画面表示を消す

- ガイドチャンネルは59ページをご参照ください。
- 続けて他の選局番号も設定するときには、手順3～8の操作をくり返します。

1局ずつチャンネル設定をする(つづき)

受信微調整について

ご使用になる地域により、調整を少しずらした方が見やすくなる場合があります。

このとき、57ページの手順8の操作の後に次の操作をします。

- ① 戻し/送りボタンで「受信微調整」を選び、決定ボタンを押す。
- ② 戻し/送りボタンで見やすい画面に調整し、決定ボタンを押す。

ケーブルテレビ (CATV) について

- CATVの受信は、サービスの行われている地域のみ可能です。
- CATVを受信するときは、使用する機器ごとにCATV会社との受信契約が必要です。さらに、スクランブルのかかった有料放送の視聴・録画にはホームターミナル(アダプター)が必要になります。くわしくは、CATV会社にご相談ください。
- 本機のCATVチャンネルは、C13～C38チャンネルの範囲で選局できます。

ガイドチャンネル一覧表

放送局名	ガイドチャンネル	放送局名	ガイドチャンネル	放送局名	ガイドチャンネル
NHK総合	80	日本テレビ(NTV)	4	中国放送(RCC)	4
NHK教育	90	東京放送(TBS)	6	広島テレビ(HTV)	12
[BS]		フジテレビ(CX)	8	テレビ新広島(TSS)	31
BS1	71	テレビ朝日(ANB)	10	広島ホーム(HOME)	35
BS3	72	テレビ東京(TX)	12	山陰放送(BSS)	10
BS5 WOWOW	73	東京メトロポリタンテレビジョン	14	日本海テレビ(NKT)	1
BS7 NHK衛星第1	74	放送大学	16	山陰中央(TSK)	34
BS9	75	とちぎテレビ	23	山口テレビ(KRY)	11
BS11 NHK衛星第2	76	テレビ神奈川(TVK)	42	テレビ山口(TYS)	38
BS13	77	テレビ埼玉(TVS)	38	山口朝日放送(YAB)	28
BS15	78	千葉テレビ(CTC)	46	西日本放送(RNC)	9
[CS]		群馬テレビ(GTV)	48	瀬戸内海放送(KSB)	33
CNN	81	新潟放送(BSN)	5	山陽放送(RSK)	11
ミュージックチャンネル	82	新潟総合(NST)	35	岡山放送(OHK)	35
スターチャンネル	83	テレビ新潟(TNN)	29	テレビせとうち(TSC)	23
スペースシャワーTV	84	新潟テレビ21(NT21)	21	南海テレビ(RNB)	10
スポーツアイ	85	信越放送(SBC)	11	テレビ愛媛(EBC)	37
衛星劇場	86	長野放送(NBS)	38	愛媛朝日テレビ(EAT)	25
GAORA(ガオラ)	87	テレビ信州(TSB)	30	あいテレビ	29
ホームチャンネル	88	長野朝日(ABN)	20	徳島	
スカイ・A	89	山梨放送(YBS)	5	四国テレビ(JRT)	1
BBC	91	テレビ山梨(UTY)	37	高知	
ファミリー劇場	92	静岡放送(SBS)	11	高知放送(RKC)	8
スーパーチャンネル	93	テレビ静岡(SUT)	35	テレビ高知(KUTV)	38
ザ・ゴルフチャンネル	94	静岡朝日テレビ(SATV)	33	高知さんさんテレビ	40
[ケーブルテレビ]		静岡第一(SDT)	31	九州朝日放送(KBC)	1
日本テレビケーブルニュース	40	東海テレビ(THK)	1	RKB毎日(RKB)	4
CSN1ムービーチャンネル	49	中日テレビ(CBC)	5	テレビ西日本(TNC)	9
チャンネルNECO	50	名古屋テレビ(NBN)	11	福岡放送(FBS)	37
ゴルフネットワーク	51	中京テレビ(CTV)	35	TXN九州(TVQ)	19
朝日ニュースター	99	テレビ愛知(TVA)	25	大分放送(OBS)	5
北海道放送(HBC)	1	岐阜放送(GBS)	37	テレビ大分(TOS)	36
札幌テレビ(STV)	17	三重テレビ(MTV)	33	大分朝日放送(OAB)	24
テレビ北海道(TVH)	5	富山		佐賀	
北海道文化(UHB)	27	北日本放送(KNB)	1	サガテレビ(STS)	36
北海道テレビ(HTB)	35	富山テレビ(T34)	34	長崎	
青森放送(RAB)	1	テレビユー富山(チューリップ)	32	長崎放送(NBC)	5
青森テレビ(ATV)	38	北陸放送(MRO)	6	テレビ長崎(KTN)	37
青森朝日(ABA)	34	石川テレビ(ITC)	37	長崎文化(NCC)	27
岩手放送(IBC)	6	テレビ金沢(KTK)	33	長崎国際(NIB)	25
岩手朝日テレビ	20	北陸朝日(HAB)	25	熊本放送(RKK)	11
テレビ岩手(TVI)	35	福井放送(FBC)	11	テレビ熊本(TKU)	34
めんこい(MIT)	33	福井テレビ(FTB)	39	熊本県民(KKT)	22
秋田放送(ABS)	11	毎日放送(MBS)	4	熊本朝日(KAB)	16
秋田テレビ(AKT)	37	朝日放送(ABC)	6	宮崎	
秋田朝日	31	関西テレビ(KTV)	8	宮崎放送(MRT)	10
東北放送(TBC)	1	読売テレビ(YTV)	10	テレビ宮崎(UMK)	35
仙台放送(OX)	12	テレビ大阪(TVO)	19	南日本放送(MBC)	1
宮城テレビ(MMT)	34	NHK京都	32	鹿児島テレビ(KTS)	38
東日本放送(KHB)	32	京都テレビ(KBS)	34	鹿児島放送(KKB)	32
山形放送(YBC)	10	サンテレビ(SUN)	36	鹿児島読売テレビ(KYT)	30
さくらんぼテレビ	30	奈良テレビ(TVN)	55	琉球放送(RBC)	10
山形テレビ(YTS)	38	テレビ和歌山(WTV)	30	沖縄テレビ(OTV)	8
テレビユー山形(TUY)	36	びわ湖放送(BBC)	30	琉球朝日放送(QAB)	28
福島テレビ(FTV)	11	山陽放送(RSK)	11		
福島中央(FCT)	33	岡山放送(OHK)	35		
テレビユー福島(TUF)	31	テレビせとうち(TSC)	23		
福島放送(KFB)	35	西日本放送(RNC)	9		
		瀬戸内海テレビ(KSB)	33		

1局ずつチャンネル設定をする(つづき)

ガイドチャンネル一覧表
設置と調整

チャンネルを飛ばして選局する(チャンネルスキップ)

- チャンネルスキップを設定すると、本体とリモコンの選局ボタンでの選局や、録画予約操作のときなど、空きチャンネル(放送のないチャンネル)を飛ばして選局できます。
- CATVチャンネルは、工場出荷時チャンネルスキップ「入」の状態となっています。チャンネルスキップ「切」(解除)にすると、選局ボタンでの選局や、録画予約操作のとき戻し/送りボタンでCATVチャンネルが選局できます。(オンタイムのチャンネル設定は除きます。)

▼本体前面

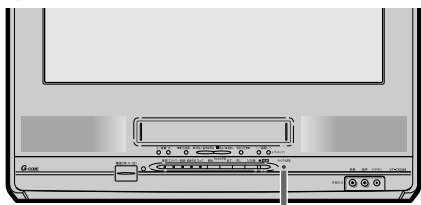

チャンネル設定

チャンネル設定ボタン



【例】チャンネルボタン⑪をスキップする

1 ⑪で「11」チャンネルを選ぶ



2 本体のチャンネル設定ボタンを押す

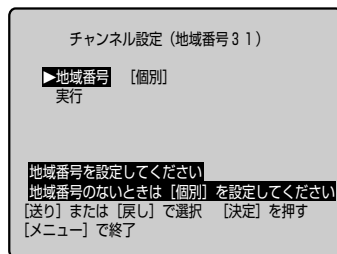
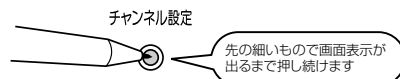

地域番号「個別」を確認する

- 地域番号が「個別」と表示されていないときは、次の操作をします。
 - ①決定ボタンを押す。
 - ②戻し/送りボタンで「個別」を選ぶ。
 - ③もう一度、決定ボタンを押す。

3 戻し または 送り+ で「実行」を選び、決定を押す

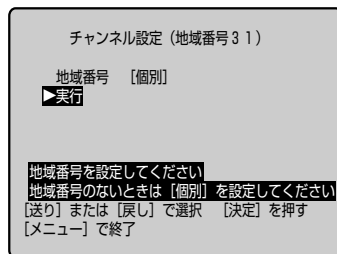

4 戻るまたは送り+で「スキップ」を選び、決定を押す

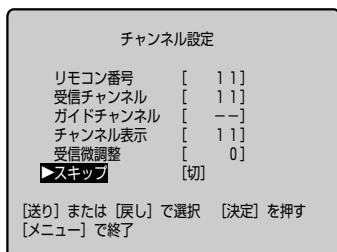

5 戻るまたは送り+でスキップ「入」を選び、決定を押す

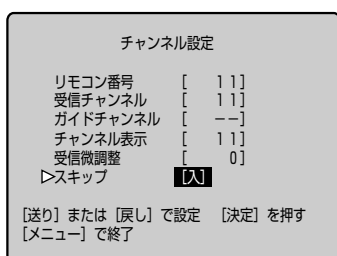

6 メニューで画面表示を消す

おしらせ

- CATVチャンネルをスキップするときは
- 手順1の操作で、スキップしたいCATVチャンネルを選び、手順2～6の操作をします。
- チャンネルスキップを解除するときは
- 手順5の操作でチャンネルスキップ「切」にすると、解除できます。
 - CATVチャンネルのスキップ解除も同様に行ってください。

画面のチャンネル表示を変える

画面に表示するチャンネル番号を、実際に受信しているチャンネルの番号に変えることができます。

▼ 本体前面

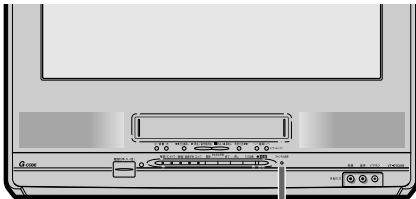

チャンネル設定

チャンネル設定ボタン



【例】チャンネルボタン⑤を「47」に書き換える

1 ⑤で「5」チャンネルを選ぶ



2 本体のチャンネル設定ボタンを押す

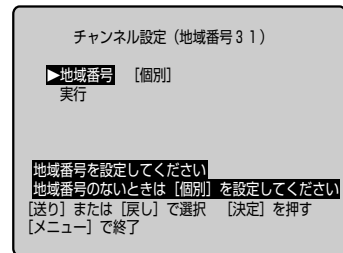
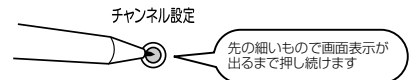

地域番号「個別」を確認する

- 地域番号が「個別」と表示されていないときは、次の操作をします。
 - ①決定ボタンを押す。
 - ②戻し/送りボタンで「個別」を選ぶ。
 - ③もう一度、決定ボタンを押す。

3 戻し または 送り+ で「実行」を選び、決定を押す

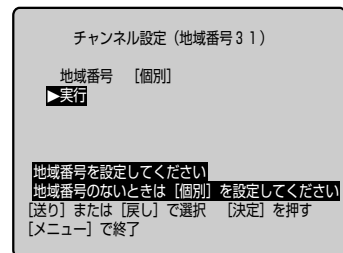

4 戻る または 送り+ で「チャンネル表示」を選び、決定 を押す

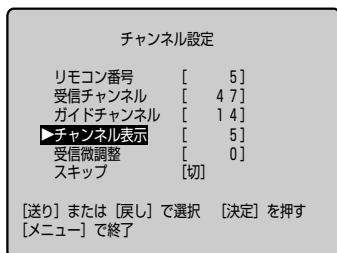

5 戻る または 送り+ でチャンネル表示「47」を選び、決定 を押す

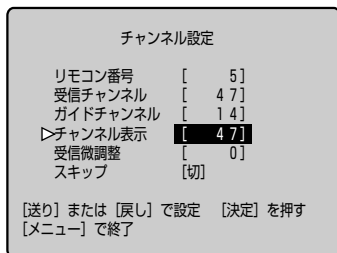

6 メニュー で画面表示を消す

変更できるチャンネル表示について

■変更できるチャンネル表示は、0～99、BS1、BS3、BS5、BS7、BS9、BS11、BS13、BS15、C13～C38です。

送り+ を押すごとに次のように表示が変わります。

0 → 1 → 2 → 3 …… 99 → BS1 → BS3 … BS15
 ↓ C38 ← C37 ← C36 …… C14 ← C13 ←

戻る を押すごとに次のように表示が変わります。

0 ← 1 ← 2 ← 3 …… 99 ← BS1 ← BS3 … BS15
 ↓ C38 → C37 → C36 …… C14 → C13 →

※本機はBSチャンネルは受信できません。

アンテナ線の接続のしかた

- アンテナ線は付属のアンテナプラグにつないでから、テレビのVHF・UHFアンテナ入力端子に接続しますが、ご家庭のアンテナ線の種類によって接続のしかたが異なります。
- 本機のVHF・UHFアンテナ入力端子は、VHFとUHFの混合接続タイプです。VHFとUHFが独立している場合は、市販のVHF/UHF混合器を使って接続してください。

アンテナ線と接続プラグの取り付けかた

同軸ケーブルを接続するとき(付属のアンテナプラグ以外は市販品をお求めください。)

<p>1 ペンチやナイフで加工する</p> <p>アミ組みをほどいて折りかえす</p> <p>5ミリ 9ミリ 5ミリ</p> <p>5ミリ 4ミリ 5ミリ</p> <p>5C-2V 3C-2V</p>	<p>2 アンテナプラグのカバーをはずす</p> <p>カバー</p> <p>カバーのツメをかるく外側に開きながらはずします。</p>	<p>3 中のリード線をフォーク端子からはさず</p> <p>フォーク端子</p> <p>リード線</p>	<p>4 ケーブルをつないでカバーをかぶせる</p> <p>ペンチでケーブルを固定する</p> <p>芯線を差し込んでフォーク端子に巻きつける</p> <p>5C-2V 3C-2V</p>
---	--	--	---

平行フィーダー線を接続するとき

<p>1 ペンチやナイフで加工する</p> <p>10ミリ 10ミリ</p> <p>2本の芯線をよじる</p>	<p>2 ドライバーでアンテナプラグのネジをゆるめる</p> <p>付属のアンテナプラグ</p> <p>VHF/UHF混合器(市販品)</p> <p>ドライバーでVHF/UHF混合器のネジをゆるめる</p>	<p>3 平行フィーダー線を巻きつけてネジをドライバーでしめる</p> <p>平行フィーダー線を巻きつけてネジをドライバーでしめる</p>
--	---	--

本機とビデオを接続するとき

■VHF/UHF混合アンテナのとき

▼VHF・UHFアンテナ入力端子



同軸ケーブル

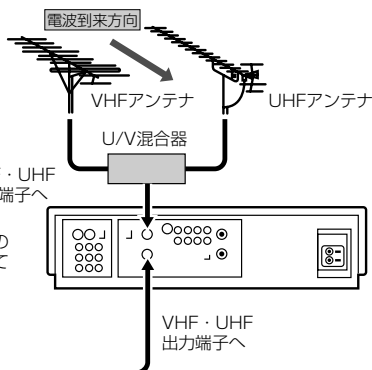

くわしくは、ビデオの取扱説明書も合わせてご覧ください。

本機へアンテナ線を接続するには

- アンテナ線の種類に応じて、下図のようにVHF・UHFアンテナ入力端子に接続してください。
- 接続をはじめる前には、テレビの電源を切っておいてください。

VHFアンテナだけのとき

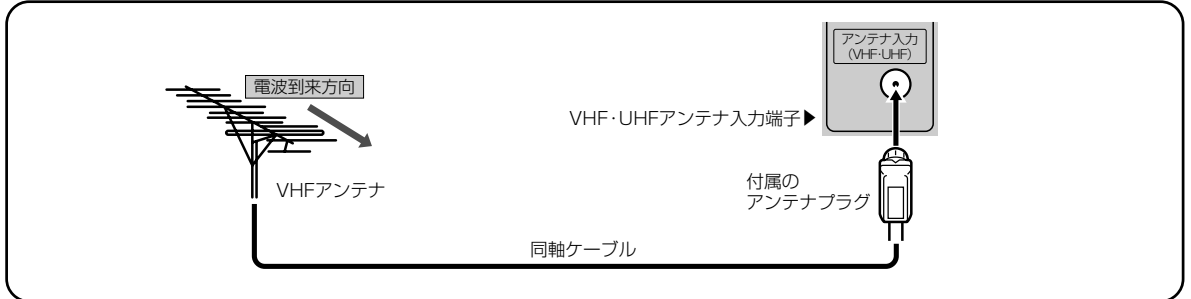

VHF/UHF混合アンテナのとき

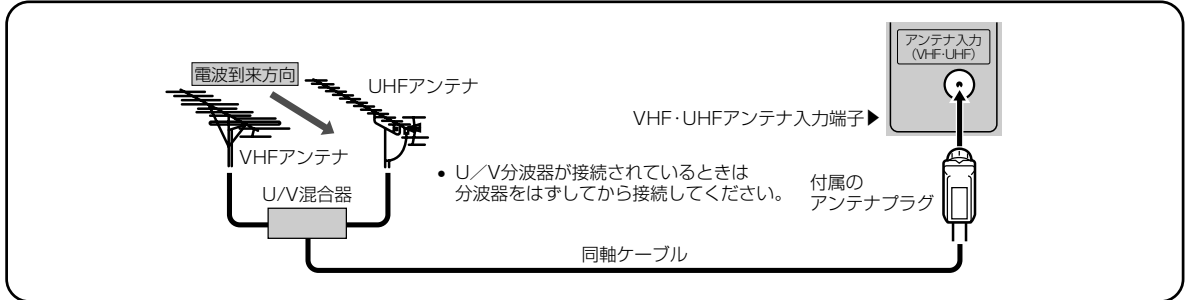

UHFアンテナだけのとき



VHF/UHFアンテナが独立しているとき

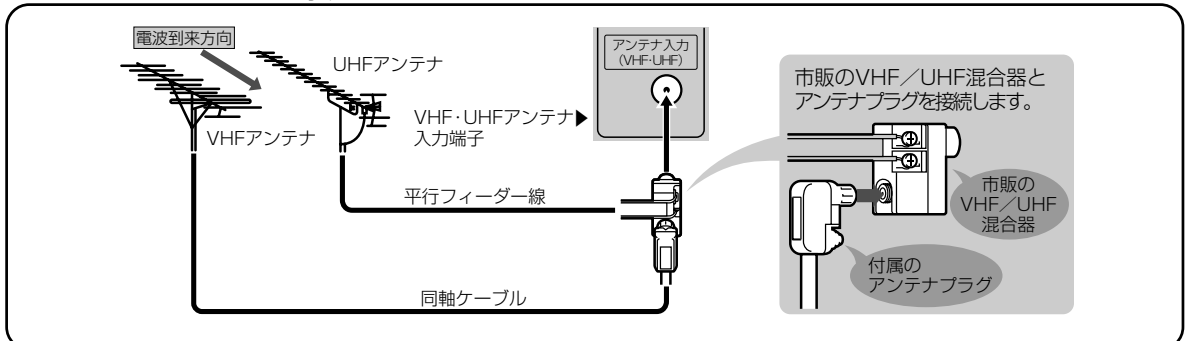

お知らせ画面ガイドについて

誤った操作をしたときの操作手順や操作のアドバイスなど、うっかりミスを防ぐために役立つメッセージを画面に表示します。

画面表示	こんなときに表示が出ます
時計が設定されていません	● 停電の後など時計が未設定となった状態で電源を入れたとき。
テープが入っていません	● ビデオテープが入っていない状態でビデオ操作(「再生」「録画」「停止」「早送り」「巻戻し」「取出し」など)をしたとき。
録画用テープを入れてください	● テープが入っていない状態またはツメ折れテープを入れた状態で録画ボタンを押したとき、録画予約の設定を完了したとき、予約「入」にしたとき、かんたん予約を設定しようとしたとき。 (ツメ折れテープが入っている場合、自動的にビデオテープが取り出されます。)
オフタイマー残り〇分	● オフタイマーの残り時間が5分、4分、3分、2分、1分になったとき。
再生中です	● 再生中に録画ボタンを押したとき。
停止ボタンを押してから行ってください	● ビデオが「再生」「録画」「早送り」「巻戻し」などの状態で予約入/切ボタンを押して予約「入」にしようとしたり、かんたん予約を設定しようとしたとき。
テープ残量を確認してください	● 録画中、予約録画中にテープ残量が5分、4分、3分、2分、1分になったとき。
録画中です	● 録画中に他のビデオ操作(「再生」「スロー」「早送り」「巻戻し」など)をしたとき。
かんたん予約録画中です	● かんたん予約録画中に他のビデオ操作(「再生」「録画」「早送り」「巻戻し」「一時停止」「スロー」「留守録再生」など)をしたり、予約設定ボタン、Gコード設定ボタンなどを押したとき。
予約録画中です	● 予約録画中に他のビデオ操作(「再生」「録画」「早送り」「巻戻し」「一時停止」「スロー」「留守録再生」など)をしたとき。 ● 予約録画中に予約設定ボタン、Gコード予約ボタンなどを押したとき。 ● 予約録画中にかんたん予約を設定しようとしたとき。
かんたん予約「入」になっています かんたん予約を解除してから行ってください	● かんたん予約の待機中にビデオ操作(「再生」「録画」「早送り」「巻戻し」「一時停止」「スロー」「留守録再生」など)をしたり、予約設定ボタン、Gコード設定ボタンなどを押したとき。
予約「入」になっています 予約入/切ボタンで予約「切」にしてから行ってください	● 録画予約の待機中にビデオ操作(「再生」「録画」「早送り」「巻戻し」「一時停止」「スロー」「留守録再生」など)をしたとき。 ● 録画予約の待機中にかんたん予約を設定しようとしたとき。
予約「切」にしました	● 予約入/切ボタンで予約「切」にしたとき。
予約時間が近づいています 予約入/切ボタンで予約「入」にしてください	● 録画用テープが入り、予約「切」の状態です予約録画開始時刻の5分前、4分前、3分前、2分前、1分前になったとき。
予約時間が近づいています 録画用テープを入れて予約入/切ボタンで予約「入」にしてください	● ビデオテープが入っていない、またはツメ折れテープが入り、予約「切」の状態です予約録画開始時刻の5分前、4分前、3分前、2分前、1分前になったとき。
予約が設定されていません	● 録画予約が設定されていない状態で予約入/切ボタン、予約確認ボタンを押したとき。
かんたん予約「切」にしました	● 予約入/切ボタンでかんたん予約「切」にしたとき。

画面表示	こんなときに表示が出ます
予約を実行します	● 予約入/切ボタンで予約「入」にしたとき。 ● 録画予約の設定中に「完了」を選び、決定ボタンを押したとき。
予約がいっぱいです	● 録画予約がすべて設定されている状態で予約設定ボタン、Gコード予約ボタンを押したとき。
操作がなければ○分後に電源が切れます。	● 無操作電源自動オフの残り時間が5分、4分、3分、2分、1分になったとき。
結露しています	● 結露中にビデオ操作(「再生」「停止」「早送り」「巻戻し」「録画」「一時停止」「スロー」など)をしたとき、ビデオテープを入れたとき、予約「入」にしたとき、かんたん予約を設定しようとしたとき。

用語の解説

ア	用語	解説内容	ページ	
ア	頭出し	● 頭出し信号(VISS)を書き込んだ場面を指定して探すこと。	25	
オ	オート機能	オートイジェクト	● ビデオテープの入れかたが不完全なため途中で詰まったとき、ビデオテープが自動的に出てくる機能。	20
		オートキャンセラー	● 録画や録画予約をしようとしたとき誤ってツメの折れたビデオテープを入れた場合、ビデオテープが自動的に出てくる機能。	28
		オートパワーオン	● ビデオテープを入れると自動的に電源が入る機能。	21
		オートプレー	● ツメの折れたビデオテープを入れると、自動的に電源が入り再生を始める機能。	20
		オートリピート	● 1本のテープを繰り返し何度も再生する機能。	26
		オートリワインド	● 録画・再生中にテープが終わりになると、自動的に巻戻しをする機能。	—
カ	かんたん予約	● 簡単なボタン操作だけで録画開始・終了時刻を設定し、予約録画ができる機能。	30	
シ	ジャストクロック機能(自動時刻合わせ)	● 放送局(NHK教育テレビ)の時報を利用して、1日3回[午前7時、午後0時(正午)、午後7時]テレビ内蔵時計の3分以内の誤差を自動的に修正する機能。(上記の時間帯に時報音が放送されていない場合は、内蔵時計は修正されません。)	47	
	Gコード予約	● 新聞雑誌などのテレビ欄に載っている番組予約番号(Gコード番号)を入力するだけで予約ができる機能。	32	
ス	スキップサーチ	● ボタンを押す回数により時間を指定して、不要な内容を飛ばして見ることができる機能。(最大2分)	22	
テ	デジタルトラッキング	● 再生時にトラッキングの最適ポイントを自動的に検出し、調整する機能。	27	
ト	トラッキング調整	● 再生時の画面にノイズが出たとき、そのノイズを消したり少なくするために調整すること。	27	
ヒ	ぴったり録画	● 標準モードでタイマー録画中に、標準モードのままではテープが不足する場合、途中で自動的に3倍モードに切り換えて録画切れを防ぐ機能。	34	
ル	留守録再生	● 予約録画(留守録)した番組をワンタッチで巻戻して再生する機能。	24	
ロ	ロック	● 録画中の誤操作による録画の失敗などを防ぐ、本機の操作をロック(禁止)する機能です。	41	

使用上のご注意

守っていただきたいこと

直射日光・熱気は避けてください

- 直射日光の当たる場所やストーブなどの熱器具のそばに置きますと、キャビネットやブラウン管、部品に悪影響を与えます。太陽光などの強い紫外線があたると、ブラウン管面などの色がわずかに変化することがあります。



壁から10cm以上離して設置してください

- 空気の対流でほこりなどが壁に付着するのを少なくします。

正しい場所でご覧ください

■ 距離

画面(ブラウン管)のたての長さの5~7倍が適当です。



■ 高さ

画面が目の高さよりやや低い方が見やすく疲れません。



音量について

- 他人の迷惑にならないよう適度な音量でお楽しみください。

ステッカーやテープなどを貼らないでください

- ブラウン管やキャビネットの変色や傷の原因となることがあります。



磁気をもっているものを近づけないでください

- 磁石、電気時計、磁石を利用したオモチャなど磁気をもっているものを近づけないでください。磁気の影響を受けて画面の色が乱れたり、ゆれたりすることがあります。



※ スピーカーを近づけて使用する場合に画面が影響を受けるときは、防磁スピーカーのご使用をおすすめします。

引っ越しや輸送のときは

- 持ち運ぶときは、衝撃を与えないようにしてください。故障の原因となります。ブラウン管面には特にご注意ください。

長期間ご使用にならないとき

- 長期間使用しないと機能に支障をきたす場合がありますので、ときどき電源を入れて作動させてください。

海辺でご使用の場合

- 本機に海水がかからないようにしてください。内部に海水が入ると故障や事故の原因になり、修理ができなくなります。また、砂浜や砂地など砂ぼこりの多いところで使用する場合は、砂などが内部にはいらないようにしてください。砂が入ると故障の原因となります。

電磁波妨害に注意してください

- 本機の近くで携帯電話などの電子機器を使うと、電磁波妨害などにより機器相互間での干渉が起こり、映像が乱れたり雑音が発生したりすることがあります。

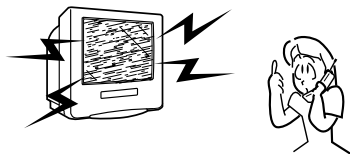

国外では使用できません

- このテレビが使用できるのは日本国内だけです。外国では放送方式、電源電圧が異なりますので使用できません。This television set is designed for use in Japan only and cannot be used in any other country.



ブラウン管のお手入れのしかた

- ブラウン管の表面はほこりがつきやすいので、時々ネルなど柔らかい布でふいてください。表面にガラス洗剤を直接かけたり、ぬれたタオルなどは使わないでください。テレビ内部に液体が入った場合、火災や故障の原因となります。また、表面は傷つきやすいので硬いものでこすったり、たたいたりしないでください。
- ベンジン、シンナーなどは使用しないでください。

守っていただきたいこと

キャビネットのお手入れのしかた

- キャビネットや操作パネル部分はプラスチックが多く使われています。ベンジン、シンナーなどでふいたりしますと変質したり、塗料がはげることがありますので避けてください。
- 殺虫剤など、揮発性のものをかけないでください。また、ゴムやビニール製品などを長時間接触させたままにしないでください。プラスチックのなかに含まれる可塑性剤の作用により変質したり、塗料がはげるなどの原因となります。
- 汚れはネルなど柔らかい布で軽くふきとってください。
- 汚れがひどいときは水でうすめた中性洗剤にひたした布をよく絞ってふき取り、乾いた布で仕上げてください。



静電気について

- ブラウン管の表面に手を触れますと微弱な電気を感じる場合があります。これはブラウン管表面に静電気を帯びているためで、人体には影響ありません。

アンテナを立てる場所について

- カラーテレビは、美しいカラー映像をご覧いただくためにアンテナが重要な働きをします。アンテナを立てるときは、その地域の電波状態に合わせて、感度の高い、指向性のよいものをお選びください。
- UHF放送の受信には、かならずUHF放送専用アンテナが必要です。
- 妨害電波の影響をさけるため、交通のひんぱんな自動車道路や電車の架線、送配電線、ネオンサインなどから離れた場所におたください。
- 万が一アンテナが倒れた場合の感電事故などを防ぐためにも有効です。
- アンテナ線を不必要に長くしたり、たばねたりしないでください。映像が不安定になる原因となりますのでご注意ください。カラーテレビのアンテナ線には、同軸ケーブルを使用しますと妨害電波の少ない良好な映像がご覧になれます。



アンテナは定期的な点検を

- アンテナは風雨にさらされるため、定期的な点検、交換することを心掛けてください。美しい映像でご覧になれます。特にばい煙の多いところや潮風にさらされる場所では、アンテナが傷みやすくなります。映りが悪くなったときは、販売店にご相談ください。

ビデオテープの保存のしかた

カセットケースの中に入れ、立てて保管してください。

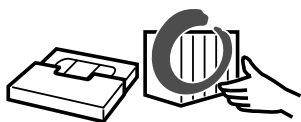

巻取り状態にムラのある場合は、もう一度巻き直してください。



磁気(電気時計・磁気を使ったオモチャなど)をもっているものを近づけないでください。磁気の影響を受けて大切な記録が損なわれたりすることがあります。



直射日光のあたるところや熱器具などのそば、湿気の多いところは避けてください。



落としたり強い振動やショックを与えないでください。











ほこりの多いところ、およびカビの発生しやすいところは避けてください。



故障かな？と思ったら

次のような場合は故障でないことがありますので、修理やアフターサービスをお申し付けになる前にあらかじめお調べください。

	こんなとき	ここをおたしかめください。	ページ
電源・動作	電源が入らない。 電源が入っているのに動かない。 	<ul style="list-style-type: none"> ■電源プラグがコンセントから、はずれていませんか。 ■各種安全装置がはたらいていることがあります。このときは、一度電源プラグをコンセントから抜き、約5分後、再びコンセントに差し込んで電源を入れてください。 ■ロックを設定していませんか。 	— 41
	ロックランプが点滅し操作できない。	<ul style="list-style-type: none"> ■ロック中です。リモコンのロックボタンを2秒以上押し、ロックを解除してください。 	41
テレビ映像	映像も音声も出ない。 	<ul style="list-style-type: none"> ■電源プラグがコンセントから抜けていませんか。 ■電源が「切」の状態になっていませんか。 	12
	音声は出るが映像が出ない。	<ul style="list-style-type: none"> ■黒レベル調整が「⊖マイナス」側一杯になっていませんか。 	18
	色がうすい、色あいが悪い。 	<ul style="list-style-type: none"> ■色の濃さ、色あいは正しく調整されていますか。 	18
	映像がボヤける、色が出ない。 	<ul style="list-style-type: none"> ■VHFまたはUHFの受信微調整は正しく調整されていますか。 	58
	映像が出ず雑音のみ出る。 	<ul style="list-style-type: none"> ■アンテナ線がはずれたり、ショートしたりしていませんか。 ■テレビ後面のアンテナ線は正しく接続されていますか。 	64
	画面にはん点が出る。 	<ul style="list-style-type: none"> ■自動車、電車、ネオンなどからの雑音電波を受けていませんか。アンテナをできるだけ道路やネオンなどから離れた場所にたててください。 	—
	映像が二重になる。 	<ul style="list-style-type: none"> ■近くに山や、大きな建物、樹木がある場合、それらの反射電波の影響も考えられます。アンテナの方向や高さを変えてみてください。 	—
	色じま模様が出る。 	<ul style="list-style-type: none"> ■近所のテレビからの妨害電波を受けていませんか。アンテナの向きや高さを調整すれば、妨害をある程度少なくすることができます。(平行フィーダー線を使用の場合は、同軸ケーブルに変えてください) 	—
画面の一部に色ムラが出る。	<ul style="list-style-type: none"> ■電源を入れた状態でテレビの向きを変えた場合、地磁気などの影響により、画面に色ムラが発生することがあります。こんなときは電源を切り、約30分後に電源を入れてください。 	—	

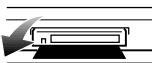
	こんなとき	ここをおたしかめください。	ページ
リモコン	リモコン送信機で操作できない。 	<ul style="list-style-type: none"> ■乾電池が正しく入っていますか。 ■乾電池が消耗していませんか。(新しい乾電池を入れて、お確かめください。) ■リモコンと本体の距離は離れすぎていませんか。また、リモコンと本体の間に障害物はありませんか。 ■リモコンの発信部を本体に向けていますか。 ■ロックを設定していませんか。 	11 41
	操作ボタンを押してもビデオテープが走行しない。 	<ul style="list-style-type: none"> ■電源が「入」になっていますか。 ■ビデオテープが入っていますか。 ■「録画予約」ランプが点灯していませんか。 ■つゆつきしていませんか。 	12 21 42 2
録画・再生	録画ボタンを押すと自動的にビデオテープが出てくる。 	<ul style="list-style-type: none"> ■ビデオテープのツメが折れていませんか。ツメ折れビデオテープには録画・録音できません。ツメ折れビデオテープに録画するときはセロハンテープを二重に貼ってご使用ください。 	21 28
	テレビ番組の録画ができない 	<ul style="list-style-type: none"> ■ビデオテープが入っていますか。 ■ビデオテープが終りまでできていませんか。 ■チャンネル調整がズれていませんか。 ■つゆつきしていませんか。 	21 — 56~58 2
	再生画面にノイズが出る。 	<ul style="list-style-type: none"> ■トラッキングがズれていませんか。 ■ビデオテープにキズがついていませんか。他のテープを再生してお確かめください。 	27 —
	テレビの放送はきれいに映るのに、ビデオテープを再生するとザラザラした画面になる。 	<ul style="list-style-type: none"> ■長い間使っていますとこのような症状がでることがあります。これはビデオヘッドが汚れたためで、ヘッドをクリーニングする必要があります。市販のヘッドクリーニングテープ(乾式)をご使用になりヘッドをクリーニングしてください。それでも直らないときは、お買いあげの販売店にご相談ください。 	—
	静止画再生で画面が上下にブレる。 	<ul style="list-style-type: none"> ■静止画再生の状態でトラッキング調整をしてください。 	27
	留守録再生が働かない。	<ul style="list-style-type: none"> ■主電源を切った状態で予約録画していませんか。 	24, 33, 37
	録画予約した番組が録画されない。 	<ul style="list-style-type: none"> ■受信チャンネルを正しくセットしましたか。 ■日付、開始時刻、終了時刻、チャンネル(Gコード予約の場合はGコード番号)を正しくセットしましたか。 ■日付、現在時刻は合っていますか。 ■「録画予約」ランプが点灯していましたか。 ■停電はありませんでしたか。 	50~59 32~37 48 33, 37 42
録画予約	自動的にビデオテープが出てきてしまう。 	<ul style="list-style-type: none"> ■ビデオテープのツメは折れていませんか。 ■ロックを設定していませんか。 	21 41

故障かな？と思ったら(つづき)

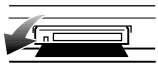
こんなとき	ここをおたしかめください。	ページ
ビデオテープ ビデオテープが取り出せない。 	<ul style="list-style-type: none"> ■電源プラグがコンセントから、はずれていませんか。 ■「録画予約」ランプが点灯していませんか。 ■ロックが設定されていませんか。 	— 42 41

・本機はマイコンを使用した機器です。外部からの雑音や妨害ノイズにより正常に動作しないことがあります。こんなときは本体の電源ボタンを「切」にし電源プラグをコンセントから抜いて、再度差し込み、動作を確認してください。

このようなときは故障ではありません

■テレビからときどき“ピシッ”と音がする

- ・温度の変化により、キャビネットがわずかに伸縮する音です。性能その他に影響はありません。

■地磁気による画面の傾き

- ・地磁気の影響で画面が右下がりまたは左下がりに傾くことがありますが、故障ではありません。設置の向きを変えると映像の傾きが少し変わります。



ビデオの点検について

ヘッドクリーニングについて

ヘッドは使用するにつれて汚れて、録画・再生機能が低下してきます。このような場合は市販のヘッドクリーニングテープ(乾式)のご使用をおすすめします。ヘッドクリーニングテープを使用しても効果がない場合のクリーニングは技術を要しますので、お買いあげの販売店にご相談ください。

ヘッド磨耗について

ビデオヘッドは、使用するにつれて磨耗します。ビデオヘッドが磨耗しますと、鮮明な映像が映らなくなることがあります。このような場合はビデオヘッドの交換が必要です。ビデオヘッドの交換は販売店にご相談ください。

美しい画面を見るための点検のおすすめ

ビデオは高精度な技術によって構成された精密な機器です。ヘッドやテープの駆動部分が汚れたり、磨耗したりすると画質が損なわれます。美しい画面でごらんいただくためには使用環境(温度、湿度、ほこり)などによって異なりますが、およそ使用1,000時間ごとを目安に点検(清掃、注油、一部部品交換)されることをおすすめします。くわしくはお買いあげの販売店にご相談ください。

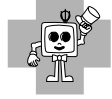
愛情点検 	●長年ご使用のテレビの点検をぜひ！ <small>(熱、湿気、ホコリなどの影響や、使用の度合により部品が劣化し、故障したり、時には安全性を損なって事故につながることもあります。)</small>		ちょっとした心づかいでテレビの安全 
	このような症状はありませんか <ul style="list-style-type: none"> ●電源スイッチを入れても映像や音が出ない。 ●上下、または左右の映像が欠けて映る。 ●映像が時々、消えることがある。 ●変なにおいがしたり、煙が出たりする。 ●電源スイッチを切っても、映像や音が消えない。 ●内部に水や異物が入った。 	ご使用中止 故障や事故防止のため、スイッチを切りコンセントから電源プラグをはずして、必ず販売店にご相談ください。	

保証とアフターサービスよくお読みください

保証書(別添)

- 保証書は「お買いあげ日・販売店名」等の記入をお確かめのうえ、販売店から受け取ってください。保証書は内容をよくお読みの後、大切に保存してください。
- 保証期間**
お買いあげの日から1年間です。(消耗部品は除く)ただし、ブラウン管のみ2年間です。
保証期間中でも、有料になることがありますので、保証書をよくお読みください。

ご不明な点や修理に関するご相談は

- 修理に関するご相談ならびにご不明な点は、お買いあげの販売店、またはもよりのシャープお客様ご相談センター(74ページ)にお問い合わせください。

補修用性能部品の保有期間

- 当社は、カラーテレビの補修用性能部品を製造打切後、8年保有しています。
- 補修用性能部品とは、その製品の機能を維持するために必要な部品です。

修理を依頼されるときは 出張修理

- 「故障かな?と思ったら」(70~72ページ)を調べてください。それでも異常があるときは、使用をやめて、必ず電源プラグを抜いてから、お買いあげの販売店にご連絡ください。

ご連絡していただきたい内容

品名	: カラーテレビ
形名	: VT-21GH9
お買いあげ日	: (年月日)
故障の状況	: (できるだけ具体的に)
ご住所	: (付近の目印も合わせてお知らせください。)
お名前	:
電話番号	:
ご訪問希望日	:

保証期間中

修理に際しましては保証書をご提示ください。保証書の規定に従って販売店が修理させていただきます。

保証期間が過ぎているときは

修理すれば使用できる場合には、ご希望により有料で修理させていただきます。

修理料金のしくみ

修理料金は、技術料・部品代・出張料などで構成されています。

便利メモ お客様へ...
お買いあげ日・販売店名を記入されると便利です。

お買いあげ日	販売店名
年 月 日	電話() —

技術料	故障した製品を正常に修復するための料金です。
部品代	修理に使用した部品代金です。
出張料	製品のある場所へ技術者を派遣する場合の料金です。

廃棄時にご注意願います。

2001年4月施行の家電リサイクル法では、お客様がご使用済みのテレビ(ブラウン管式)を廃棄される場合は、収集・運搬料金と再商品化等料金をお支払いいただき、対象品を販売店や市町村へ適正に引き渡すことが求められています。

故障かな?と思ったら(つづき)ビデオの点検について
保証とアフターサービスよくお読みください

設置と調整

お客様ご相談窓口のご案内

修理・お取扱い・お手入れについてのご相談ならびにご依頼は、お買いあげの販売店へご連絡ください。

転居や贈答品などで、保証書記載の販売店にご相談できない場合は、下記窓口にご相談ください。

- 製品の故障や部品のご購入に関するご相談は **修理相談センター** へ
- 製品のお取扱い方法、その他ご不明な点は **お客様相談センター** へ

修理相談センター

- 修理相談センター(沖縄・奄美地区を除く)

■受付時間 *月曜～土曜：午前9時～午後6時 *日曜・祝日：午前10時～午後5時 (年末年始を除く)



0570 - 02 - 4649

当ダイヤルは、全国どこからでも一律料金でご利用いただけます。
呼出音の前に、NTTより通話料金の目安をお知らせ致します。

(注) 携帯電話・PHSからは、下記電話におかけください。

		<東日本地区>	<西日本地区>
○ 携帯電話/PHSでのご利用は	一般電話	043 - 299 - 3863	06 - 6792 - 5511
○ FAXを送信される場合は	F A X	043 - 299 - 3865	06 - 6792 - 3221

○ 沖縄・奄美地区については、下表の「那覇サービスセンター」にご連絡ください。

- ◎ **持込修理および部品購入のご相談** は、上記「修理相談センター」のほか、

下記地区別窓口にて承っております。

■受付時間 *月曜～土曜：午前9時～午後5時30分(祝日など弊社休日を除く)

(但し、沖縄・奄美地区)は.....*月曜～金曜：午前9時～午後5時30分(祝日など弊社休日を除く)

担当地域	拠点名	電話番号	郵便番号	所在地
北海道地区	札幌サービスセンター	011-641-4685	〒063-0801	札幌市西区二十四軒1条7-3-17
東北地区	仙台サービスセンター	022-288-9142	〒984-0002	仙台市若林区卸町東3-1-27
関東地区	さいたまサービスセンター	048-666-7987	〒330-0038	さいたま市宮原町2-107-2
	宇都宮サービスセンター	028-637-1179	〒320-0833	宇都宮市不動前4-2-41
	東京サービスセンター	03-5692-7765	〒114-0013	東京都北区東田端2-13-17
	多摩サービスセンター	042-586-6059	〒191-0003	日野市日野台5-5-4
	千葉サービスセンター	047-368-4766	〒270-2231	松戸市椋台295-1
	横浜サービスセンター	045-753-4647	〒235-0036	横浜市磯子区中原1-2-23
	東海地区	静岡サービスセンター	054-285-9340	〒442-8006
北陸地区	名古屋サービスセンター	052-332-2623	〒454-8721	名古屋市中川区山王3-5-5
	金沢サービスセンター	076-249-2434	〒921-8801	石川郡野々市町御経塚町4-103
近畿地区	京都サービスセンター	075-672-2378	〒601-8102	京都市南区上鳥羽菅田町48
	大阪サービスセンター	06-6794-3983	〒547-8510	大阪市平野区加美南3-7-19
中国地区	神戸サービスセンター	078-453-4651	〒658-0082	神戸市東灘区魚崎北町1-6-18
	広島サービスセンター	082-874-8149	〒731-0113	広島市安佐南区西原2-13-4
四国地区	高松サービスセンター	087-823-4901	〒760-0065	高松市朝日町6-2-8
九州地区	福岡サービスセンター	092-572-4652	〒816-0081	福岡市博多区井相田2-12-1
沖縄・奄美	那覇サービスセンター	098-861-0866	〒900-0002	那覇市曙2-10-1

お客様相談センター

■受付時間 *月曜～土曜：午前9時～午後6時 *日曜・祝日：午前10時～午後5時 (年末年始を除く)

東日本相談室	TEL 043 - 297 - 4649	FAX 043 - 299 - 8280	〒261-8520 千葉県千葉市美浜区中瀬1-9-2
西日本相談室	TEL 06 - 6621 - 4649	FAX 06 - 6792 - 5993	〒581-8585 大阪府八尾市北亀井町3-1-72

●所在地・電話番号などについては変更になることがありますので、その節はご容赦願います。(01.11)

仕 様

形 名	VT-21GH9	
種 類	カラーテレビジョン受信機	
受 信 チ ャ ン ネ ル	VHF1~12チャンネル/UHF13~62チャンネル/CATV C13~C38チャンネル	
ブ ラ ウ ン 管 (画 面 寸 法)	21型ブラウン管 (幅40.6cm、高さ30.4cm、対角50.8cm)	
ア ン テ ナ 入 力	VHF/UHF75Ω不平衡型	
音 声 出 力	1.0W	
ス ピ ー カ ー	5×9cm 2個	
定 格 電 圧	AC100V	
定 格 周 波 数	50/60Hz	
消 費 電 力	98W(テレビ動作時95W、ビデオ動作時21W、リモコン待機時0.3W)	
年 間 消 費 電 力 量 ※	113kWh/年	
入 出 力 端 子	外 部 入 力 端 子	映像：1.0Vp-p、75Ω、同期負 音声：0.5Vrms、22kΩ以上
	イ ヤ ホ ン 端 子	ミニジャック、32Ω
ビ デ オ	録 画 方 式	輝度信号：FM記録方式、カラー信号：低域変換直接記録方式
	信 号 方 式	NTSC方式
	テ ー プ 速 度	33.4mm/秒(標準モード時)、11.1mm/秒(3倍モード時)
	使 用 ビ デ オ テ ー プ	VHS タイプビデオカセットテープ
	録 画 再 生 時 間	最大9時間(T-180にて)
	巻 戻 し、早 送 り 時 間	約54秒(T-120にて)
	音 声 ト ラ ッ ク 数	1トラック(ノーマル 1トラック)
オ	許 容 周 囲 温 度	5℃~40℃
	設 置 条 件	動作姿勢水平、動作湿度10%~80%RH
キ ャ ビ ネ ッ ト	プラスチック	
外 形 寸 法	幅52.5cm、奥行49.6cm、高さ51.3cm	
質 量	29kg	

※年間消費電力量とは：省エネルギー法に基づいて、型サイズや受信機の種類別の算定式により、一般家庭での平均視聴時間(約4.5時間)を基準に算出した、一年間に使用する電力量です。

- テレビの型(21型等)は画面寸法を表わすものではなく、ブラウン管の外径対角寸法を基準とした大きさの目安です。
- このビデオは**VHS**方式の長時間ビデオです。**VHS**マークのついたビデオテープ以外は使用できません。
- 本機の3倍モードで録画したビデオテープは標準モード専用**VHS**方式のビデオでは再生できません。
- 製品改良のため仕様の一部を予告なく変更することがあります。
- 高調波ガイドライン適合品。

付 属 品

- 取扱説明書1冊
- 保証書1部
- アンテナプラグ1個
- リモコン送信機1個
- 単3形乾電池(R6)2本

お客様ご相談窓口のご案内

設置と調整

お問い合わせは、お客様ご相談窓口へ

- この製品についてのご意見・ご質問
お客様相談センターにお申し付けください。

東日本相談室

☎ (043)297-4649

FAX(043)299-8280

〒261-8520 千葉市美浜区中瀬1-9-2

西日本相談室

☎ (06)6621-4649

FAX(06)6792-5993

〒581-8585 八尾市北亀井町3-1-72

受付時間：月曜日～土曜日 午前9：00～午後6：00

日曜日・祝日 午前10：00～午後5：00

(年末年始は除きます。)

- 製品の故障や部品のご購入などの相談
「修理相談センター」へお申し付けください。
(くわしくは、74ページをご覧ください。)

修理サービスを依頼される前に、70～72ページの「故障かな?と思ったら」をもう一度お読みください。

みんなで家電リサイクル、つくろう循環型社会

2001年4月1日より「家電リサイクル法(特定家電用機器再商品化法)」が始まりました。

対象とされる家電品はエアコン、テレビ(ブラウン管式)、冷蔵庫、洗濯機です。

販売店は対象使用済み商品を収集しメーカーに引渡し、メーカーはリサイクルを行います。

お客様には、対象使用済み商品を廃棄される際、収集・運搬料金と再商品化等料金(リサイクル料金)のご負担をお願いすることになります。住みやすい「循環型社会」を目指して、お客様、販売店、メーカーの三者が役割を分担しあってはじめて実現する「家電リサイクル」が開始されました。

シャープ株式会社

本 社	〒545-8522	大阪市阿倍野区長池町22番22号 電話(06)6621-1221(大代表)
AVシステム事業本部	〒329-2193	栃木県矢板市早川町174番地 電話(0287)43-1131(大代表)