

请在我们的官方网站上注册您的产品，并可获得相关的技术支持

[www.philips.com/welcome](http://www.philips.com/welcome)

## VOICE TRACER

LFH0642

LFH0646



中文 使用手册

**PHILIPS**

# 目录

<b>1</b>	<b>欢迎</b>	<b>3</b>	<b>6</b>	<b>播放</b>	<b>11</b>
	产品特点	3		播放录音	11
<b>2</b>	<b>重要须知</b>	<b>4</b>		播放功能	11
	安全	4		重复播放	12
	听力保护	4	<b>7</b>	<b>删除</b>	<b>14</b>
	旧产品销毁	4		删除文件和索引标记	14
<b>3</b>	<b>您的数字录音笔 Voice Tracer</b>	<b>5</b>	<b>8</b>	<b>个性化设置</b>	<b>15</b>
	供货范围	5			
	概览	6	<b>9</b>	<b>固件更新</b>	<b>17</b>
<b>4</b>	<b>开始使用</b>	<b>7</b>	<b>10</b>	<b>常见问题</b>	<b>18</b>
	放入电池	7			
	电池充电	7	<b>11</b>	<b>技术参数</b>	<b>19</b>
	电源开 / 关	8			
	按键锁定 (HOLD 功能)	8			
	连接电脑	8			
<b>5</b>	<b>录音</b>	<b>9</b>			
	使用内置麦克风录音	9			
	使用外置麦克风录音	10			
	插入索引标记	10			

---

# 1 欢迎

欢迎来到飞利浦世界！您能选择和购买飞利浦的产品，我们非常高兴。您可在我们的官方网站上获得飞利浦公司的全方位技术支持，如：使用手册、软件下载、保修信息等。

[www.philips.com](http://www.philips.com)

---

## 产品特点

- 清晰话音 – 动态捕获低音，改善低音音质。
- 一键录音 – 仅仅按下一个按键即可实现录音！
- 以常见的 MP3 格式录音
- 使用高速 USB 2.0 快速存取录音和数据
- 适用于免提听写的声控即录功能
- 可作为大容量的 USB 存储设备，确保最大的兼容性
- 快速、简易的文件管理（四个文件夹）

## 2 重要须知

### 安全

- 为了避免短路，切勿将产品放置在触水受潮处。
- 不要将产品放在加热设备附近或阳光直射的地方。
- 请注意，切勿挤压电缆，特别是插头处。
- 备份文件。飞利浦对数据丢失不承担任何责任。

### 听力保护

#### 使用耳机时请遵守下列原则：

- 调整至合适的音量，切勿长时间使用耳机。
- 特别需要注意，切勿将音量调至耳朵所能承受的范围之外。
- 切勿将音量调至盖过周边环境的声音。
- 在危险情况下请小心或暂停使用耳机。
- 在驾驶汽车、骑自行车、玩滑板时，切勿使用耳机。否则会导致交通意外，且违反法律法规。

#### 重要须知（对提供耳机的机型）：

飞利浦保证原装耳机遵守相关部门对最大声音的规定。如需更换耳机，我们建议您向飞利浦零售商购买相同型号的耳机。

### 旧产品销毁

- 本产品使用的高品质材料和部件可以回收和再利用。
- 右图中带划线的垃圾桶符号表示本产品符合欧洲标准 2002/96/EC。
- 请查阅当地电器及电子产品的回收规定。
- 请遵守地方性法规，切勿将本产品与生活垃圾一同销毁。旧产品的正确销毁可避免对环境和健康造成危害。
- 电池（包括充电电池）里的物质会污染环境。您须将废旧电池弃于指定回收站。



### 3 您的数字录音笔 Voice Tracer

#### 供货范围

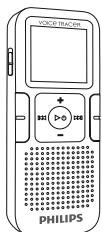

数字  
录音笔



说明书



1 节 AAA  
碱性电池



USB 数据线

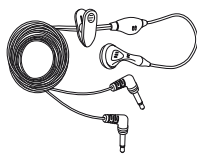

免提耳机

## 概览

- ① 录音/播放指示灯
- ② 显示
- ③ 锁定开关
- ④ 索引、目录、重放 (INDEX/■)
- ⑤ 快退、选取文件、更改菜单项 (⏮)
- ⑥ 菜单 (MENU)
- ⑦ 电源开/关、播放/暂停、播放速度 (▶⏸)
- ⑧ 扬声器
- ⑨ 手带孔
- ⑩ 音量增大、选择菜单项 (+)
- ⑪ 录音、暂停、开机 (●/||)
- ⑫ 快进、文件选择, 更改菜单项 (⏭)
- ⑬ 停止、屏幕显示、删除 (■/DEL)
- ⑭ 音量减小、选择菜单项 (-)
- ⑮ 麦克风插孔 (MIC)
- ⑯ USB 接口
- ⑰ 耳机插孔 (EAR)
- ⑱ 内置麦克风

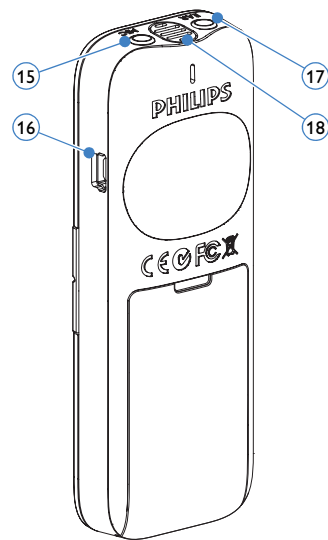
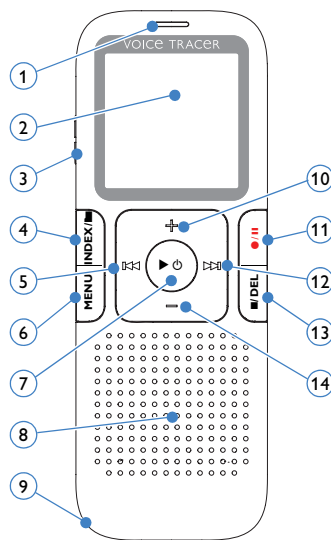

## 4 开始使用

### 放入电池

- 1 取下电池盖。
- 2 如图，将电池放入。请注意电池极性。

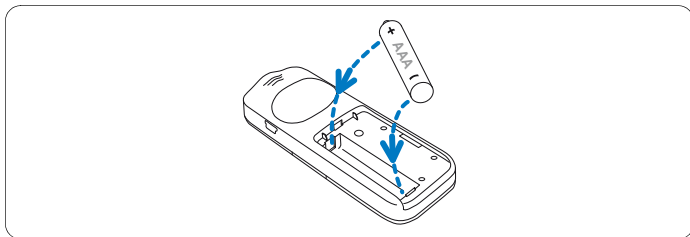

- 3 关闭电池盖。

#### 提示

- 如果长时间不使用录音笔，请取出电池。电池泄露会损坏录音笔。
- 如果录音笔无法正常工作，请取出电池，并再次放入。
- 更换电池前，请先关闭录音笔。录音笔工作时取出电池会损坏文件。
- 如果电量不足，电池批示灯闪烁。

### 电池充电

飞利浦 LFH9154 电池可在录音笔内充电。当录音笔与电脑相连时，电池会自动充电。整个充电过程约需 2.5 小时。

#### 提示

- 第一次使用前，请将电池充满。
- 充电时，电脑须处于开机状态。
- 如果电脑的 USB 接口无法提供足够的电源量，请禁用充电功能（详细信息，请参见第 8 章，个性化设置 页 15）并使用外接充电器。

## 电源开 / 关

- 1 开机请长按 ▶⏻ 键，直至屏幕上显示开机动画 [ ]。
- 2 关机，请在停止模式下按 ▶⏻ 键，直至屏幕上显示 BYE 字样。

## 按键锁定 (HOLD 功能)

- 1 将 HOLD 开关向上推至锁定位置，锁定录音笔上的所有按键。
  - 屏幕上短暂显示 “On Hold” 后，随即关闭。

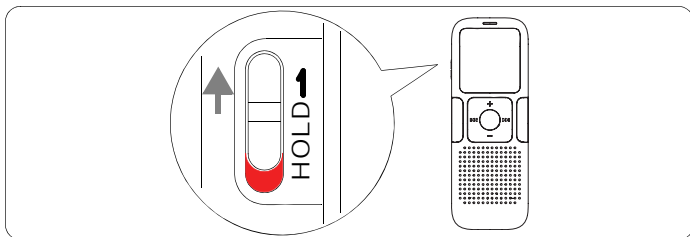

- 2 要解除按键锁定，请将 HOLD 开关向下推至 Off 位置。

## 连接电脑

录音笔可作为大容量的 USB 存储设备，并可方便地对文件进行存储、备份和移动。可使用 USB 数据线将录音笔与电脑相连。且无须安装软件。录音笔会自动显示为可移动设备。

### 提示

- 在文件移入或移出录音笔时，请不要断开录音笔与电脑的连接。数据传输时，录音 / 播放指示灯闪烁成橙色 ①。

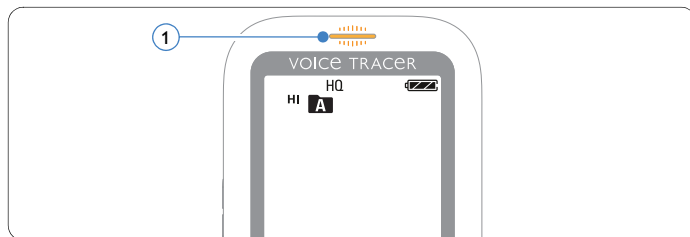

- 请不要在电脑上格式化录音笔。录音笔格式化将使用正确的文件系统，并自动建立所需的目录。



## 5 录音

当您初次使用录音笔录音时，请注意本节中的内容说明！

### 使用内置麦克风录音

- 1 在停止模式下，按 INDEX/■ 键，选择所需目录。
- 2 按 ●/■ 键开始录音。
  - 录音 / 播放指示灯将亮红灯。
  - 请将内置麦克风对准音源。
- 3 按 ●/■ 键暂停录音。
  - 录音 / 播放灯闪烁，显示屏显示 PAUSE 并闪烁。
- 4 再次按下 ●/■ 键，继续录音。
- 5 按 ■/DEL 键结束录音。

### 提示

- 录音前，请先设置所需的声控即录功能和录音模式（详细信息请参见第 8 章，个性化设置 页 15）。
- 请先测试录音，以确保录音笔设置正确。
- 录音时长按 ►⓪ 键，以显示剩余录音时间。
- 录音时按 ►► 键，以创建一个新文件。
- 每个目录最多可存储 99 个文件，总共可容纳 396 个文件（99 文件 x 4 目录）
- 当录音时间超过录音笔可用容量或达到最大 396 个文件数量的上限时，录音停止，并在屏幕上显示“FULL”。请删除部分录音或将其移至电脑。
- 录音时请勿取出电池。这会导致录音笔故障。
- 如果需要长时间录音，请在录音前更换电池。

## 使用外置麦克风录音

当您使用外置麦克风录音时，请先将麦克风插入麦克风插座，并按照内置麦克风的录音程序进行录音。当您连接到外置麦克风时，内置麦克风将关闭。

## 插入索引标记

索引标记可以用来在录音的特定位置插入标记，以作为参考点（如：标记一个新话题的开始）。

- 1 录音时按 **INDEX/■** 键，以插入索引标记。
  - 索引号会在屏幕上显示 1 秒。

## 提示

- 该符号 **INDEX** ① 表示，录音中包含索引标记。

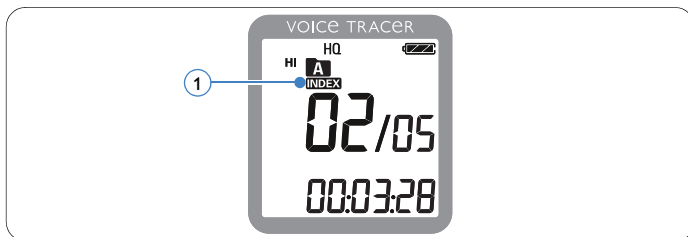

- 每个文件允许插入最多 32 个索引标记。

## 6 播放

### 播放录音

- 1 在停止模式下，按 **INDEX/■** 键，选择所需目录。
- 2 按 **◀◀** 或 **▶▶** 键，选择要播放的文件。
- 3 按 **▶⏻** 键。
  - 屏幕上会显示播放时间，且绿色录音/播放指示灯亮。
- 4 使用 **+** 和 **-** 键调节音量。
- 5 按 **■/DEL** 键结束播放。
  - 屏幕上显示文件的总播放时间。
- 6 再次按下 **▶⏻** 键，将继续先前位置的播放。

### 提示

当耳机插入插孔内，录音笔扬声器被关闭。

### 播放功能

#### 选择文件

- 1 在停止模式下，快按 **▶▶** 键跳转至文件头部。
- 2 在停止模式下，快按 **◀◀** 键跳转至文件头部。

#### 慢速、快速、正常播放

- 1 播放时长按 **▶⏻** 键一秒以上，可在正常、慢速 **▶▶** 和快速 **▶▶▶** ① 播放之间进行切换。



## 搜寻

- 1 播放时长按 **⏮** 或 **⏭** 键，可快进或快退当前正在播放的文件。
- 2 若要回到所选定的播放速度，请释放按键。

## 快退和快进 / 搜寻索引标记

- 1 播放时按 **⏮** 或 **⏭** 键，可回到当前播放文件的头部或跳转至下一个文件。如果文件中包含索引标记，将会在下一个索引标记处开始播放。

## 重复播放

您可将录音笔设置为重复播放。

## 重复播放录音片断

- 1 重复或循环播放一个文件的录音片断，请在起始点处按 **INDEX/■** 键。
  - 屏幕上符号 **A-B** ① 闪烁且出现循环符号 **↻** ②。
- 2 在终止点处再次按 **INDEX/■** 键。
  - 开始播放片断。
- 3 如果您想结束播放，请按 **■/DEL** 键，或按 **INDEX/■** 键恢复正常播放速度。

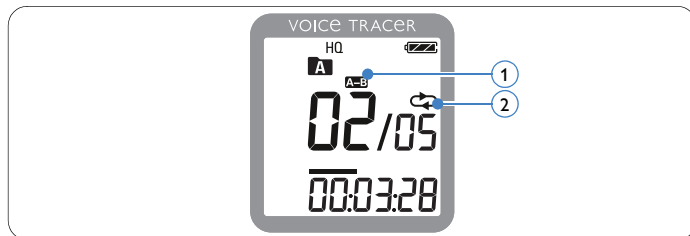

## 重复播放一个文件或一个目录

- 1 播放时长按 **INDEX/■** 键一秒以上，可在播放模式之间进行切换（重复播放文件、重复播放目录或随机播放目录）。
- 2 选择播放模式：

符号	含义
<b>FILE</b>	重复播放一个文件。
<b>FOLDER</b>	重复播放同一目录下的所有文件。

## 7 删除

### 删除文件和索引标记

- 1 在停止模式下，按 **INDEX**/**■** 键，选择所需目录。
- 2 长按 **■**/**DEL** 键一秒以上。
  - 屏幕上会显示 *DELETE*。
- 3 按 **◀◀** 或 **▶▶** 键，选择删除选项：

符号	含义
<b>FILE</b>	删除单个文件。
<b>FOLDER</b>	删除同一目录下的所有文件。
<b>INDEX</b>	删除单个文件中的所有索引标记。

- 4 按 **▶** **⊙** 键。
- 5 按 **◀◀** 或 **▶▶** 键，选择目录、带索引标记的文件或/要删除的文件。
- 6 再次按 **▶** **⊙** 键。
  - 屏幕上显示 *NO* (否)。
- 7 按 **◀◀** 或 **▶▶** 键，选择 **YES** (是) 选项。
- 8 按 **▶** **⊙** 键确认。

### 提示





文件将自动重新编号。

## 8 个性化设置

您可将录音笔的设置调整至数字录音模式，或根据个人喜好进行相应设定。

- 1 在停止模式下，按 **MENU** 键打开菜单。
  - 屏幕上显示 *MODE*，当前录音模式闪烁。
- 2 按 **+** 或 **-** 键，在符号设置栏内上下选择。
- 3 按 **◀◀** 或 **▶▶** 键，修改设置。新设置会被自动确认（特例：在设置 **FORMAT** 和 **SPLIT** 功能时，必须按 **▶⏻** 键来确认）。
- 4 您可继续进行设置或按 **MENU** 键退出菜单。

符号 / 显示	选项	描述
SLP (超长)		您可在不同的录音模式之间进行选择：
LP (特长)		SHQ、HQ、SP、LP 或 SLP (支持长时间的录音)。详细信息请参见第 11 章，
SP (标准)		技术参数 页 19。
HQ (高质量)		
SHQ (超高质量)		
 MIC (录音)	HI (高) LO (低)	设置录音灵敏度，消除背景噪音以适应录音环境。

符号 / 显示	选项	描述
 VA (声控)	On (开) Off (关)	实用的声控即录功能，无需按键。声控即录功能一旦被激活，当您说话时，录音笔会自动开始录音。当说话停止时，录音笔在 3 秒后将自动停止录音。但当继续说话，录音笔又会自动开始录音。
 CLVOICE (清晰话音)	On (开) Off (关)	动态捕获低音，改善低音音质。
 BEEP (哔哔声)	Yes (开) No (关)	录音笔在按键或出错时发出“哔哔”的声音。
 AUTOOFF (自动关机)	5 15	录音笔在待机 5 或 15 分钟后将自动关机。

符号 / 显示	选项	描述
 FORMAT (格式化)	No (关) Yes (开)	删除录音笔上的全部文件。格式化前，请将所有重要的文件备份至电脑。 按 ►Ⓞ 键确认。
 INFO (本机信息)		显示固件版本和出厂日期。 举例： 100 06/01/2010
 LIGHT (照明)	On (开) Off (关)	当按键被按下时，显示屏将持续亮几秒钟。
 SPLIT (分割)	No (关) Yes (开)	将一个大文件分割成两个独立的小文件，以便对它们进行简单归档及电子邮件发送，或删除录音文件中的一部分内容。分割文件前，在要分割的位置处停止播放。然后，打开 <b>SPLIT</b> 菜单。 按 ►Ⓞ 键确认。
 DIVIDE (自动分割)	30 60 Off (关)	自动分割功能可在每 30 或 60 分钟自动将录音分割至新文件。以利于查找、处理和归档长时间的录音，如：会议或讲座。

符号 / 显示	选项	描述
 CHARGE (充电)	On (开) Off (关)	充电功能一旦被启用，当录音笔与电脑连接后，充电电池自动充电。



---

## 9 固件更新

录音笔的内部控制程序称为固件。在产品维护方面，我们会不断地升级固件或修正版本中已存在的错误。

您在购买本产品后，可能会出现一个新版本的固件（我们称之为“更新”）。在这种情况下，您可将录音笔的固件更新至最新版本。

- 1 您可使用随机附带的 USB 数据线将录音笔与电脑相连。
- 2 您可从我们的官方网站 [www.philips.com](http://www.philips.com) 下载录音笔的固件更新。
- 3 请将固件文件拷贝至录音笔的根目录。
- 4 断开录音笔与电脑连接后，固件文件将自动更新。

### ⓘ 提示

- 请注意，固件文件必须放在录音笔的根目录下才可实现自动更新。
- 更新完毕后，固件文件会被自动删除。文件删除后，录音笔自动关机。

---

## 10 常见问题

此处列举了常见问题的解答，可帮助解决录音笔出现的简单问题。如果故障仍无法排除，请咨询经销商或访问我们的官方网站：

[www.philips.com/support](http://www.philips.com/support)

---

### 无法启动录音笔。

- 电池电量已耗尽或电池未正确放入。更换新电池，并检查电池是否正确放入。

---

### 录音笔无法录音。

- 录音笔可能处于锁定模式 (HOLD)。将 HOLD 开关推至 “Off” 位置。
- 超出录音笔允许的最大文件数量或录音笔存储空间已满。请删除部分录音或将其移至外部存储设备。

---

### 无法用扬声器收听录音。

- 耳机已插入。请取下耳机。
- 音量已设置为最低值。调整扬声器音量。

---

### 录音笔无法播放录音。

- 录音笔可能处于锁定模式 (HOLD)。将 HOLD 开关推至 “Off” 位置。
- 电池电量已耗尽或电池未正确放入。更换新电池，并检查电池是否正确放入。
- 但仍无法录音。请检查录音文件数量。

---

### 录音笔无法停止、暂停、播放或录音。

- 录音笔可能处于锁定模式 (HOLD)。将 HOLD 开关推至 “Off” 位置。

---

### 无法用耳机收听录音。

- 耳机未正确插入。重新将耳机正确插入。
- 音量已设置为最低值。调整扬声器音量。

## 11 技术参数

### 接口

耳机	3,5 mm 插头 电阻: 16 $\Omega$ 或以上
麦克风	3,5 mm 插头 电阻: 2,2 k $\Omega$
USB	高速 USB 2.0, 迷你插座

### 显示

类型	液晶显示器
对角线	34,5 mm / 1.4 "
背光	白色

### 存储器

内置存储空间	2 GB
内置存储器类型	NAND Flash 闪存
移动存储器 (PC)	是

### 录音

格式	MPEG1 Layer 3 (MP3)
麦克风	内置高灵敏度、低噪声麦克风, 单声道
录音模式	SHQ, HQ, SP, LP, SLP (MP3/单声道)
比特率	SHQ 模式: 192 kbit/s HQ 模式: 64 kbit/s SP 模式: 48 kbit/s LP 模式: 32 kbit/s SLP 模式: 8 kbit/s
录音时间 (约)	SLP 模式: 566 小时 LP 模式: 142 小时 SP 模式: 95 小时 HQ 模式: 70 小时 SHQ 模式: 24 小时
采样率	SHQ 模式: 44,1 kHz HQ 模式: 22 kHz SP/LP/SLP 模式: 16 kHz

## 扬声器

---

类型	内置动态扬声器
直径	23 mm / 0.9 "
输出功率	110 mW
音质改善	清晰话音功能

## 电池

---

类型	AAA/LR03 碱性电池或 飞利浦 AAA LFH9154 镍氢电池
数量	1 块
可充电	是, 使用 USB 数据线给飞利浦 LFH9154 镍氢电池充电
电池使用寿命 (最大)	22 小时 (SLP 录音模式)

## 系统要求

---

操作系统	Windows 7/Vista/XP/2000, Mac OS X, Linux
接口	USB 接口

## 运行条件

---

温度	5° - 45° C
空气湿度	10% - 90%, 不凝结

## 尺寸和重量

---

宽 × 高 × 深	38 × 105 × 16,4 mm / 1,5 × 4,1 × 0,6 "
重量 (含电池)	55 g (0.12 lb)



本说明书如有变更，恕不另行通知。

商标是皇家飞利浦公司或其所有者的财产。

© 2010 皇家飞利浦电子公司。版权所有。

文档版本 2.0, 08/08/2010。