

Panasonic®

Removable Full Front CD Player/Receiver with CD Changer Control
Lecteur CD/récepteur avec panneau avant amovible et contrôle de
changeur CD

Reproductor de CD/Receptor con Controlador de Cambiador de
Discos y Frente Completo Desmontable

CQ-DF802U

Operating Instructions Manuel d'instructions Manual de instrucciones



COMPACT
disc
DIGITAL AUDIO

- Please read these instructions carefully before using this product and save this manual for future use.
- Prière de lire ces instructions attentivement avant d'utiliser le produit et garder ce manuel pour l'utilisation ultérieure.
- Lea con atención estas instrucciones antes de utilizar el producto y guarde este manual para poderlo consultar en el futuro.

Panasonic welcomes you to our ever growing family of electronic product owners. We know that this product will bring you many hours of enjoyment. Our reputation is built on precise electronic and mechanical engineering, manufactured with carefully selected components and assembled by people who take pride in their work. Once you discover the quality, reliability, and value we have built into this product, you too will be proud to be a member of our family.

Use this Product Safely

When Driving

Keep the volume level low enough to be aware of road and traffic conditions.

When Washing Your Car

Do not expose the product, including the speakers and CDs, to water or excessive moisture. This could cause electrical shorts, fire, or other damage.

When Parked

Parking in direct sunlight can produce very high temperatures inside your car. Give the interior a chance to cool down before switching the unit on.

Use the Proper Power Supply

This product is designed to operate with a 12 V DC, negative ground battery system (the normal system in a North American car).

Disc Mechanism

Do not insert coins or any small objects. Keep screwdrivers and other metallic objects away from the disc mechanism and disc.

Use Authorized Servicenters

Do not attempt to disassemble or adjust this precision product. Please refer to the Servicenter list including with this product for service assistance.

For Installation

The product should be installed in a horizontal position with the front end up at a convenient angle, but not more than 30°.

Components

The numbers in parentheses indicate the accessory quantities.

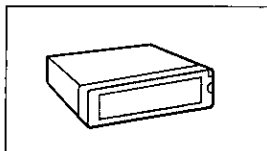

• CD player/receiver (1)

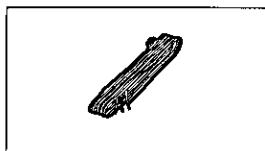

• Power connector (1)



• Remote control unit (1)

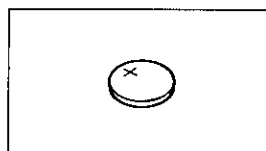

• Lithium battery (CR2025) (1)

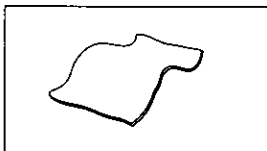

• Wiping cloth for the touch panel (1)

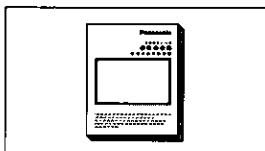

• Operating instructions (1)

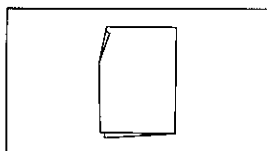

• Operation guide (1)

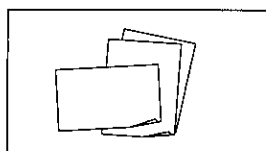

• Warranty card, etc.

• Installation hardware (screws, cords, etc.) (→ page 54)

Note:

- Do not throw away the film which was attached to the touch panel (the front panel area) when the unit was shipped from the factory. **Keep the film as it may be useful at a later time.**
- Also be careful not to lose the included operation guide, which you may need when operating the unit. Store it in a location such as one of the door pockets in your car.

NOTICE:

Language for Manuals of Products Using LCD

This product has a fluorescent lamp that contains a small amount of mercury. It also contains lead in some components. Disposal of these materials may be regulated in your community due to environmental considerations. For disposal or recycling information please contact your local authorities, or the Electronics Industries Alliance: <<http://www.eiae.org>>

To Operate this Unit

Touch Panel

Power on

On the main unit: Press the center of the touch panel.

Power off (demonstration mode)

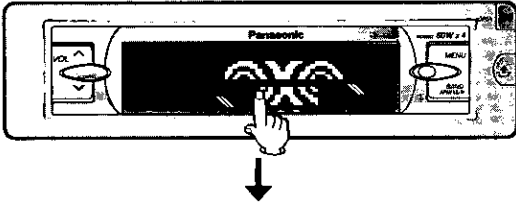

or

Power off (black display)

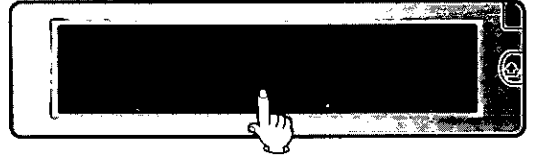

Power on (radio mode)



On remote control unit:
Press [PWR] (SOURCE).

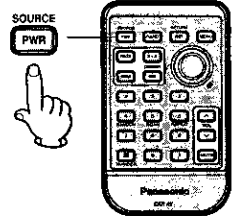

Note:

- When you use this unit for the first time or you select "DEMO" of display setting (→ page 44), the demonstration mode appears.
- Operations can be performed no matter which part of the touch panel is pressed BUT ONLY WHEN THE POWER IS ON.

Changes the Mode

On the main unit:

Press **SOURCE** (source display) to change the source.

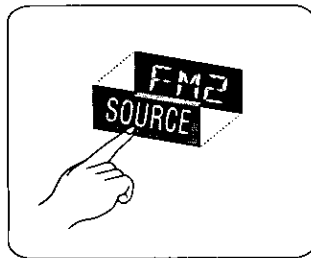

Power on

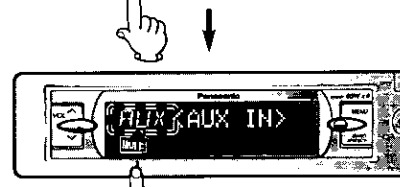
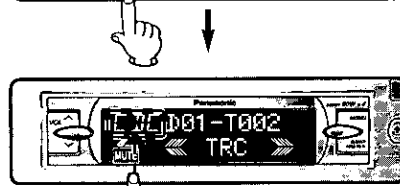
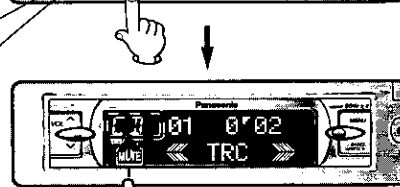

On remote control unit:
Press (SOURCE) to change the source.

Radio mode (→ page 28)

- Band
- Tuning
- Manual preset memory, auto preset memory, preset station calling

CD player mode (→ page 30)

- Playback
- Stop
- Track selection/search
- Direct track selection

CD changer control

- (→ page 34)
- Disc selection
- Track selection/search
- Direct disc selection

AUX-IN setting

To Operate this Unit (Continued)

□ Menu Setting Play [MODE] (CD player mode/CD changer control)

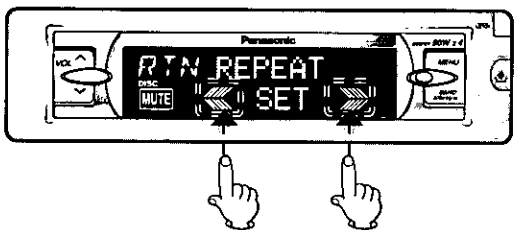
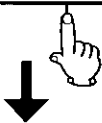
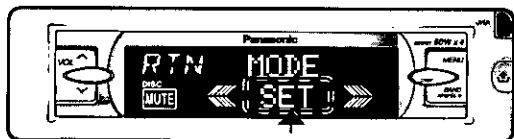
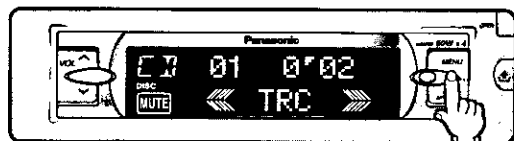

① Press [MENU] during CD/CD changer playing to display **MODE**.

② Press **SET**.

③ Press **◀** or **▶** to select submenu.

Repeat play:

Select **REPEAT** and press **SET**.
(→ pages 32, 36)

Random play:

Select **RANDOM** and press **SET**.
(→ pages 32, 36)

Disc repeat play (CDC only):

Select **D-REPEAT** and press **SET**.
(→ page 36)

Disc random play (CDC only):

Select **D-RANDOM** and press **SET**.
(→ page 36)

□ Menu Settings [FACE] [AUDIO] [PICTURE] [FUNCTION]

Example: radio mode

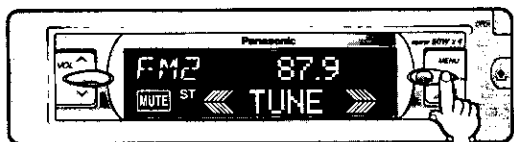

① Press [MENU].

② Press ◀ or ▶ to select menu.

Audio and sound settings:

Select **AUDIO** and press **SET**.
(→ page 38)

Picture (display) settings:

Select **PICTURE** and press **SET**.
(→ page 42)

Function settings:

Select **FUNCTION** and press **SET**.
(→ page 44)

Front panel settings:

Select **FACE** and press **SET**.
(→ page 38)

□ Power off

Power on

Example: radio mode

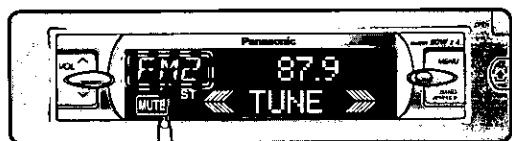

Power off
(black display)

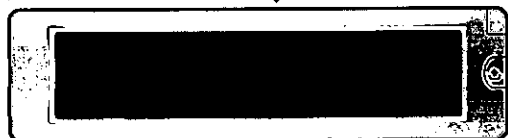

To switch on again:

Press the center of the touch panel.

Display setting:

You can select display pattern on the unit off.
(→ page 44)

- Demonstration display
- Clock display
- Black display

On the main unit:

Press and hold **SOURCE** (source display) for more than 1 seconds.

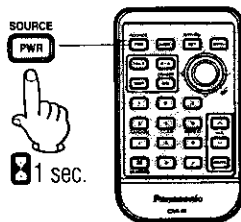

On remote control unit:

Press and hold **[PWR] (SOURCE)** for more than 1 seconds.

Security system based on LCD system

(Black display):

The display controls are no longer visible while the power is off. (Default)

Contents

Safety Information	Page 2
Radio Frequency Interference Statement (Part 15 of the FCC Rules)	2
Use this Product Safely	4
Components	4
Language for Manuals of Products Using LCD	4
To Operate this Unit	5
□ Before Use and Preparations	22
Notes for the touch panel	
□ Name of Controls Functions	23
Remote control unit, battery installation, battery notes, main unit and touch panel, display	
□ General	26
Power, source, volume, mute/attenuation, open/close the front panel	
□ Clock Basics	27
Initial time, time reset	
□ Radio	28
Radio mode, band, tuning, display change, one-touch selection of a station, manual preset memory, auto preset memory (APM), preset station calling	
□ CD Player	30
Disc insert and playback, stop and disc eject, listening to a CD, CD player mode, track selection, track search, pause, direct track selection, display change, menu setting on CD player mode, repeat play, random play, scan play	
□ CD Changer Control	34
CD changer mode, disc selection, track selection, track search, direct disc selection, display change, menu setting on CD changer mode, repeat play, disc repeat play, random play, disc random play, scan play, disc scan play	
□ Front Panel Settings [FACE]	38
Front panel brightness, color change	
□ Audio and Sound Settings [AUDIO]	38
S-HDB (Super High Definition Bass), bass and treble, balance and fader, subwoofer level, subwoofer low pass filter	
□ Picture (Display) Settings [PICTURE]	42
Dimmer (display brightness setting range), Spectrum Analyzer (S-A) display pattern, contrast	
□ Function Settings [FUNCTION]	44
Mute/attenuation, button operation sound, security function, display setting	

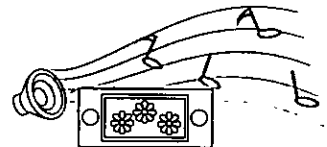
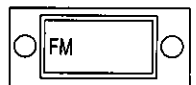
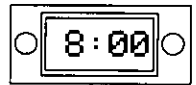
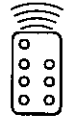

<input type="checkbox"/> Troubleshooting	46
Preliminary steps, if you suspect something wrong, troubleshooting tips, error display messages, if the unit does not operate properly, maintenance, product servicing, replacing the fuse	
<input type="checkbox"/> Maintenance	52
Care of the unit, clean touch panel by wiping lightly with a soft cloth, notes on CD/CD media (CD-R, CD-RW), notes on CD-Rs/RWs	
<input type="checkbox"/> Installation Guide	54
Remove the unit	
<input type="checkbox"/> Anti-Theft System	59
Place the removable face plate into case, install removable face plate, security indicator, panel removal alarm	
<input type="checkbox"/> Electrical Connections	60
Caution, wiring diagram, upgrading the system	
<input type="checkbox"/> Specifications	63

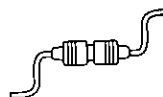
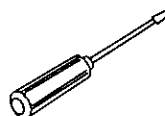
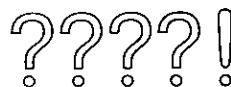

Panasonic est heureuse de vous compter parmi les utilisateurs de ses appareils électroniques. Nous pouvons vous assurer que cet appareil vous procurera de longues heures d'agrément. Notre réputation est fondée sur une ingénierie électronique et mécanique de haute précision, laquelle préside à la fabrication d'appareils ne comportant que des composants de choix assemblés par un personnel soucieux de la bonne réputation acquise par la qualité de son travail. Après avoir découvert la qualité, la valeur et la fiabilité de cet appareil, vous aussi serez fier d'être un client **Panasonic**.

☐ Précautions à prendre

Au volant

Régalez le volume à un niveau qui ne risque pas de masquer les bruits ambiants.

Lavage de la voiture

Afin de prévenir tout risque de court-circuit ou d'incendie, n'exposez pas l'équipement, y compris les haut-parleurs et les disques, à l'eau ou à une humidité excessive.

Voiture stationnée

L'habitacle d'une voiture immobile exposée au soleil toutes vitres fermées devient rapidement très chaud. Laisser rafraîchir l'intérieur du véhicule avant d'utiliser l'appareil.

Source d'alimentation

Cet appareil est conçu pour fonctionner sur un système d'alimentation avec batterie de 12 V à masse négative (système standard sur les voitures de construction nord-américaine).

Mécanisme de disque

N'insérez pas de pièces de monnaie ou de petits objets. Gardez les tournevis et autres objets métalliques à l'écart du mécanisme de disque et du disque.

Réparation

Ne tentez pas de démonter ou d'ajuster l'appareil vous-même. Veuillez vous référer à la liste des centres de service fournie avec cet appareil pour contacter le service d'assistance.

Installation

L'appareil doit être installé en position horizontale avec son extrémité avant inclinée vers le haut à un angle commode, mais ne dépassant pas 30°.

☐ Éléments constitutifs • Les chiffres entre parenthèses indiquent la quantité d'accessoires.

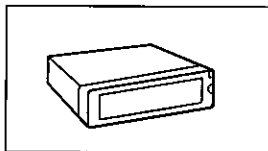

• Lecteur CD/récepteur (1)

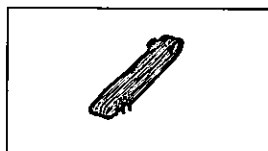

• Connecteur d'alimentation (1)

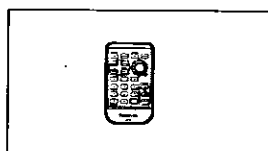

• Télécommande (1)

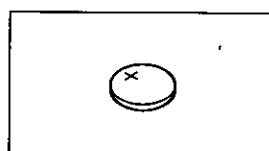

• Pile au lithium (CR2025) (1)

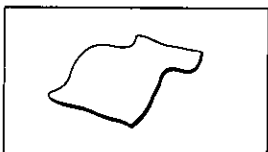

• Chiffon pour essuyer le panneau tactile (1)

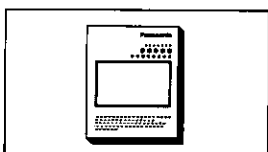

• Manuel d'instructions (1)

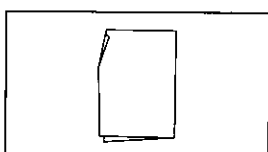

• Guide d'utilisation (1)



• Carte de garantie, etc.

• Quincaillerie pour l'installation (vis, cordons, etc.) (→ page 96)

Remarque:

- Ne pas jeter le film qui a été fixé au panneau tactile (la partie du panneau avant) de l'appareil en usine lors son expédition. **Conserver le film, il pourra être utile plus tard.**
- Prenez également garde de perdre le guide d'utilisation inclus, dont vous aurez peut-être besoin pour faire fonctionner l'appareil. La ranger par exemple dans une des poches de portière de la voiture.

Pour utiliser cet appareil

Panneau tactile

☐ Mise sous tension

Sur l'appareil principal: Appuyez au centre du panneau tactile.

Hors tension (mode de démonstration)



OU

Hors tension (affichage noir)



Sous tension (mode radio)



Sur la télécommande:

Appuyez sur [PWR] (SOURCE).

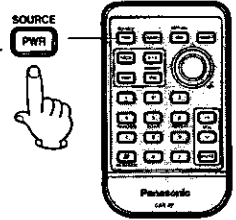

Remarque:

- Lorsque vous utilisez cet appareil pour la première fois ou sélectionnez <<DEMO>> dans le réglage de l'affichage (→ page 86), l'affichage de démonstration apparaît.
- Les commandes peuvent être effectuées en appuyant sur n'importe quelle partie du panneau tactile, MAIS UNIQUEMENT LORSQUE L'APPAREIL EST SOUS TENSION.

☐ Changement de mode

Sur l'appareil principal:

Appuyez sur **SOURCE** (affichage de la source) pour changer de source.

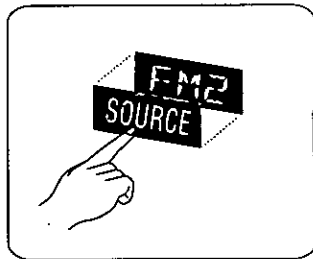

Sous tension



Mode radio (→ page 70)

- Bande
- Syntonisation
- Mémoire de présintonisation manuelle, mémoire de présintonisation automatique, appel de station présintonisée

Mode de lecteur CD (→ page 72)

- Lecture
- Arrêt
- Sélection/recherche de plage
- Sélection directe de plage

Commande de changeur CD (→ page 76)

- Sélection de disque
- Sélection/recherche de plage
- Sélection directe de disque

Réglage AUX-IN (entrée auxiliaire)

Sur la télécommande: Appuyez sur (SOURCE) pour changer de source.

Pour utiliser cet appareil (suite)

☐ Lecture par réglage de menu [MODE] (Mode de lecteur CD/Commande de changeur CD)

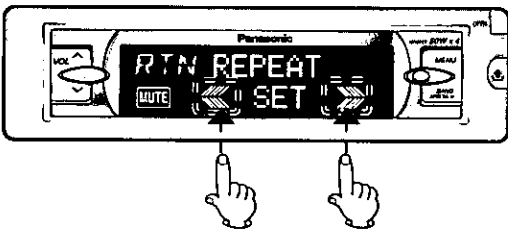
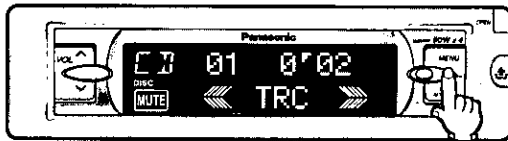

1 Appuyez sur [MENU] pendant la lecture du CD/changeur CD pour afficher **MODE**.

2 Appuyez sur **SET**.

3 Appuyez sur **◀** ou **▶** pour sélectionner le sous-menu.

Lecture en répétée:

Sélectionnez **REPEAT** puis appuyez sur **SET**. (→ pages 74, 78)

Lecture aléatoire:

Sélectionnez **RANDOM** puis appuyez sur **SET**. (→ pages 74, 78)

Lecture en répétée de disque (CDC seulement):

Sélectionnez **D-REPEAT** puis appuyez sur **SET**. (→ page 78)

Lecture aléatoire de disque (CDC seulement):

Sélectionnez **D-RANDOM** puis appuyez sur **SET**. (→ page 78)

☐ Réglages de menu [FACE] [AUDIO] [PICTURE] [FUNCTION]

Exemple: mode radio

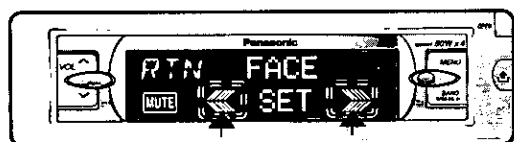

❶ Appuyez sur [MENU].

❷ Appuyez sur ◀ ou ▶ pour sélectionner le menu.

Réglages audio:

Sélectionnez **AUDIO** puis appuyez sur **SET**. (→ page 80)

Réglages d'image (affichage):

Sélectionnez **PICTURE** puis appuyez sur **SET**. (→ page 84)

Réglage de fonction:

Sélectionnez **FUNCTION** puis appuyez sur **SET**. (→ page 86)

Réglages du panneau avant:

Sélectionnez **FACE** puis appuyez sur **SET**. (→ page 80)

☐ Mise hors tension

Sous tension

Exemple: mode radio



Hors tension
(affichage noir)

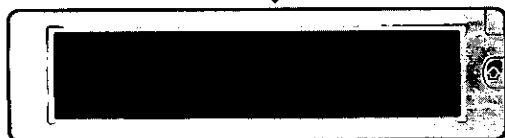

Pour remettre sous tension:

Appuyez au centre du panneau tactile.

Réglage de l'affichage:

Vous pouvez sélectionner la configuration de l'affichage pour l'appareil hors tension. (→ page 86)

- Affichage de démonstration
- Affichage de l'horloge
- Affichage noir

Sur l'appareil principal:

Appuyez sur **SOURCE** (affichage de la source) pendant plus d'une seconde.

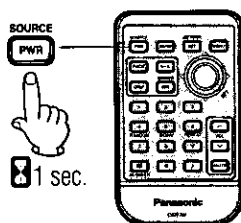

Sur la télécommande:

Appuyez sur **[PWR] (SOURCE)** pendant plus d'une seconde.

Dispositif de sécurité basé sur le système LCD (affichage noir):

Les commandes de l'affichage ne sont plus visibles lorsque l'appareil est hors tension. (Valeur par défaut)

Table des matières

Consignes de sécurité	Page 3
Précautions à prendre	10
Éléments constitutifs	10
Pour utiliser cet appareil	11
<input type="checkbox"/> Préparatifs avant l'utilisation	64
Remarques relatives au panneau tactile	
<input type="checkbox"/> Noms des fonctions de commande	65
Sur la télécommande, installation de la pile, remarques sur la pile, appareil principal et panneau tactile, affichage	
<input type="checkbox"/> Généralités	68
Alimentation, source, volume, silencieux/atténuation, ouvrir/fermer le panneau avant	
<input type="checkbox"/> Fonctions de base de l'horloge	69
Temps initial, réglage du temps	
<input type="checkbox"/> Radio	70
Mode radio, bande, syntonisation, changement d'affichage, sélection à une touche d'une station, présyntonisation manuelle, présyntonisation automatique (APM), appel de station présyntonisée	
<input type="checkbox"/> Lecteur CD	72
Insertion et lecture de disque, arrêt et éjection de disque, écoute d'un CD, mode de lecteur CD, sélection de plage, recherche de plage, pause, sélection directe de plage, changement d'affichage, réglage de menu en mode de lecteur CD, lecture répétée, lecture aléatoire, lecture des débuts de plage	
<input type="checkbox"/> Commande de changeur CD	76
Mode de changeur CD, sélection de disque, sélection de plage, recherche de plage, sélection directe de disque, changement d'affichage, réglage de menu en mode de changeur CD, lecture répétée, lecture répétée de disque, lecture aléatoire, lecture aléatoire de disque, lecture des débuts de plage, lecture des débuts de plage des disques	
<input type="checkbox"/> Réglages de panneau avant [FACE]	80
Luminosité du panneau avant, changement de couleur	
<input type="checkbox"/> Réglages audio [AUDIO]	80
S-HDB (graves à définition supérieure), graves et aigus, balance et équilibre, niveau du haut-parleur d'extrêmes-graves, filtre passe-bas du haut-parleur d'extrêmes-graves	
<input type="checkbox"/> Réglages d'image (affichage) [PICTURE]	84
Gradateur (plage de réglage de la luminosité d'affichage), type d'affichage d'analyseur de spectre (S-A), contraste	
<input type="checkbox"/> Réglages de fonctions [FUNCTION]	86
Silencieux/atténuation, émission de son par les touches, fonction de sécurité, réglage de l'affichage	

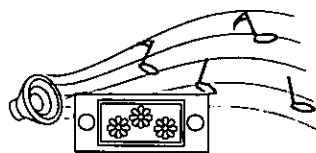
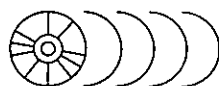
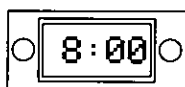

<input type="checkbox"/> En cas de difficulté	88
Étapes préliminaires, lorsqu'on soupçonne que quelque chose est défectueux, guide de dépannage, messages d'erreur, si l'appareil ne fonctionne pas correctement, entretien, service après-vente de l'appareil, remplacement d'un fusible	
<input type="checkbox"/> Entretien	94
Entretien de l'appareil, nettoyez le panneau tactile en l'essuyant légèrement avec un chiffon souple, remarques relatives aux CD et supports de type CD (CD-R, CD-RW), remarques relatives aux CD-R/RW	
<input type="checkbox"/> Guide d'installation	96
Pour retirer l'appareil	
<input type="checkbox"/> Système antivol	101
Mettre la plaque de façade amovible dans l'étui, installer la plaque de façade amovible, voyant du système de sécurité, alarme de retrait du panneau	
<input type="checkbox"/> Branchements électriques	102
Précaution, schéma de câblage, système évolutif	
<input type="checkbox"/> Données techniques	105

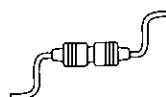
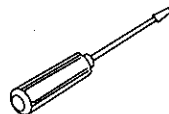
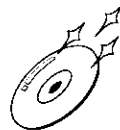
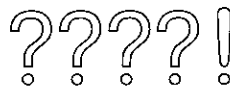

Panasonic le da la bienvenida a la familia constantemente en aumento de poseedores de productos electrónicos. Nos esforzamos en proporcionarle las ventajas de la ingeniería mecánica y electrónica de precisión, de una fabricación con componentes cuidadosamente seleccionados, y de un montaje realizado por personas orgullosas de la reputación que su trabajo ha cimentado para nuestra empresa. Estamos seguros de que este producto le proporcionará muchas horas de distracción y, una vez comprobada la calidad, el valor y la fiabilidad incorporados, usted también se sentirá orgulloso de pertenecer a nuestra familia.

❑ Uso de este equipo con seguridad

Cuando conduzca

Mantenga el nivel del volumen suficientemente bajo para estar atento a la carretera y a las condiciones del tráfico.

Cuando lave el automóvil

No exponga el equipo, incluyendo los altavoces y los CDs, al agua o a una humedad excesiva. Esto puede causar cortocircuitos eléctricos, incendios u otros daños.

Cuando esté estacionado

El estacionamiento a la luz solar directa puede producir temperaturas muy altas en el interior de su vehículo. Procure enfriar el interior antes de encender la unidad.

Uso de la alimentación apropiada

Este equipo ha sido diseñado para funcionar con un sistema de batería de 12 V con negativo a masa (el sistema normal en un vehículo norteamericano).

Mecanismo de disco

No inserte monedas ni ningún objeto pequeño. Mantenga los destornilladores u otros objetos metálicos apartados del mecanismo de disco y del disco.

Uso de los centros de servicio autorizados

No intente desmontar ni ajustar este equipo de precisión. Consulte la lista de centros de servicio incluidos con este producto para acudir a ellos cuando sea necesario.

Instalación

La unidad deberá instalarse en posición horizontal, con el extremo delantero hacia arriba formando un ángulo conveniente, pero con no más de 30°.

❑ Componentes

• Los números entre paréntesis indican las cantidades de accesorios.

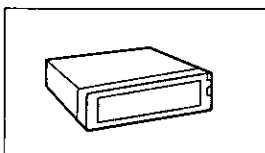

• Reproductor de CD/receptor (1)

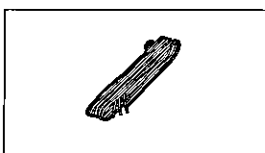

• Conector de alimentación (1)

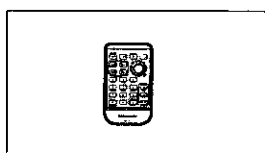

• Unidad del controlador remoto (1)

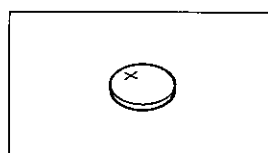

• Pila de litio (CR2025) (1)

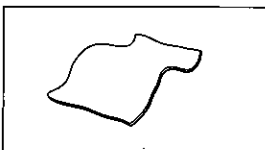

• Trapo de limpieza para el panel táctil (1)

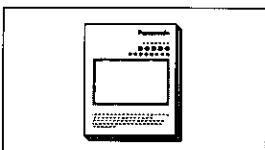

• Manual de instrucciones (1)

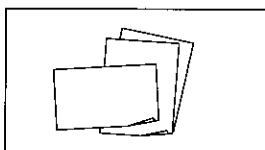

• Tarjeta de garantía, etc.

• Accesorios suministrados (tornillos, cables, etc.) (→ página 138)

Nota:

- No tire la lámina que venía adherida al panel táctil (zona del panel frontal) desde fábrica. **Guarde esa lámina, pues puede ser de utilidad más adelante.**
- Tenga cuidado además para no perder la guía de funcionamiento incluida, que podrá necesitar durante el uso de la unidad. Guarde esa hoja, por ejemplo, en uno de los portadocumentos de las puertas del coche.

Para utilizar esta unidad

Panel táctil

Encendido

En la unidad principal: Presione el centro del panel táctil.

Apagado (modo de demostración)

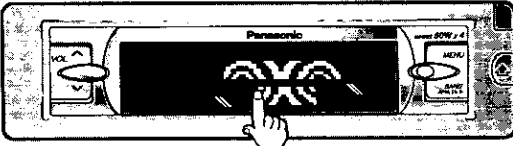

Apagado (pantalla en negro)

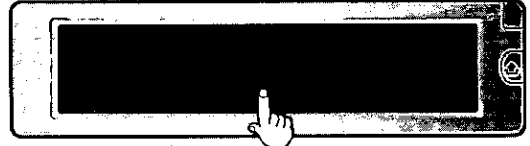

Encendido (modo de radio)



En el control remoto:

Presione [PWR] (SOURCE).

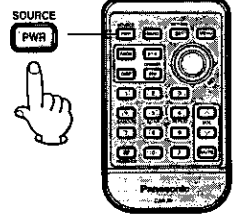

Nota:

- Cuando utilice esta unidad por primera vez o cuando seleccione "DEMO" como ajuste de pantalla (⇒ página 128), aparece el modo de demostración.
- Las operaciones pueden realizarse presionando sobre cualquier punto del panel táctil, PERO SÓLO CUANDO LA UNIDAD ESTÁ ENCENDIDA.

Cambia el modo

En la unidad principal:

Presione **SOURCE** (pantalla de fuente) para cambiar la fuente.

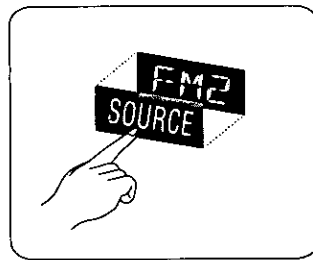

Encendido

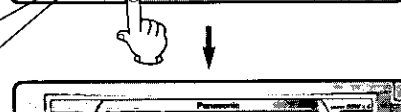

Modo de radio (⇒ página 112)

- Banda
- Sintonización
- Memoria de preprogramación manual, memoria de presintonización automática, llamada de emisoras presintonizadas

Modo de reproductor de CD

(⇒ página 114)

- Reproducción
- Parada
- Selección/búsqueda de pista
- Selección directa de pista

Control del cambiador de CD

(⇒ página 118)

- Selección de disco
- Selección/búsqueda de pista
- Selección directa de disco

Ajuste AUX-IN

En el control remoto:

Presione (SOURCE) para cambiar la fuente.

Para utilizar esta unidad (continuación)

☐ Reproducción para ajuste de menú [MODE] (Modo de reproductor de CD/Control del cambiador de CD)

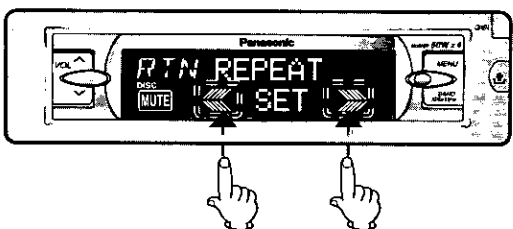
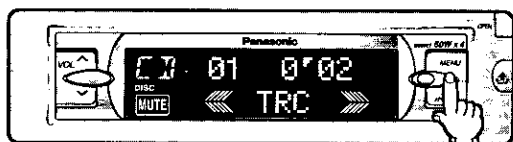

1 Presione **[MENU]** durante la reproducción del CD/
cambiador CD para visualizar **MODE**.

2 Presione **SET**.

3 Presione **◀** o **▶** para seleccionar el submenú.

Repetición de reproducción:

Seleccione **REPEAT** y presione **SET**. (→ páginas 116, 120)

Reproducción aleatoria:

Seleccione **RANDOM** y presione **SET**. (→ páginas 116, 120)

Repetición de reproducción de disco

(CDC solamente):

Seleccione **D-REPEAT** y presione **SET**. (→ página 120)

Reproducción aleatoria de disco

(CDC solamente):

Seleccione **D-RANDOM** y presione **SET**. (→ página 120)

☐ Ajustes de menú [FACE] [AUDIO] [PICTURE] [FUNCTION]

Ejemplo: modo de radio



1 Presione [MENU].

2 Presione ◀ o ▶ para seleccionar el menú.

Ajustes de audio y sonido:

Seleccione **AUDIO** y presione **SET**. (→ página 122)

Ajustes de imagen (Pantalla):

Seleccione **PICTURE** y presione **SET**. (→ página 126)

Ajustes de función:

Seleccione **FUNCTION** y presione **SET**. (→ página 128)

Ajustes de panel frontal:

Seleccione **FACE** y presione **SET**. (→ página 122)

☐ Apagado

Encendido

Ejemplo: modo de radio



1 sec.

Apagado
(pantalla en negro)

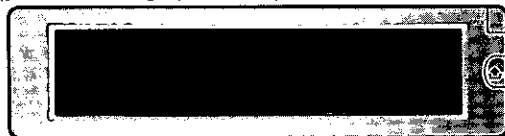

Para activar de nuevo:

Presione el centro del panel táctil.

Ajuste de pantalla:

Puede seleccionar el patrón de pantalla con la unidad apagada. (→ página 128)

- Pantalla de demostración
- Pantalla del reloj
- Pantalla en negro

En la unidad principal:

Mantenga presionado **SOURCE** (pantalla de fuente) durante más de un segundo.

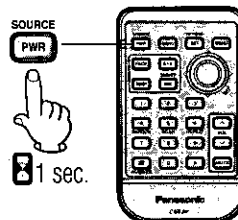

1 sec.

En el control remoto:

Mantenga presionado **[PWR] (SOURCE)** durante más de un segundo.

Sistema de seguridad basado en el sistema LCD (pantalla en negro):

Los controles de pantalla no se visualizan cuando la unidad está apagada. (Ajuste predeterminada)

Índice

Información para su seguridad	Página 3
Uso de este equipo con seguridad	16
Componentes	16
Para utilizar esta unidad	17
<input type="checkbox"/> Preparativos antes de usar la unidad	106
Notas sobre el panel táctil	
<input type="checkbox"/> Nombre de los controles y funciones	107
Control remoto, sustitución de la pila, notas sobre la pila, unidad principal y panel táctil, visualización	
<input type="checkbox"/> Generalidades	110
Alimentación, fuente, volumen, enmudecimiento/atenuación, apertura/cierre del panel delantero	
<input type="checkbox"/> Información básica sobre el reloj	111
Hora inicial, reajuste de hora	
<input type="checkbox"/> Radio	112
Modo de la radio, banda, sintonización, cambio de visualización, selección con un solo toque de una emisora, memoria de presintonización manual, memoria de presintonización automática (APM), llamada a emisoras presintonizadas	
<input type="checkbox"/> Reproductor CD	114
Inserción y reproducción de discos, parada y expulsión de disco, para escuchar un CD, modo de reproductor de CD, selección de pista, búsqueda de pista, pausa, selección directa de pista, cambio de visualización, ajuste de menú en el modo de reproductor de CD, repetición de reproducción, reproducción aleatoria, reproducción con exploración	
<input type="checkbox"/> Control del cambiador de CD	118
Modo de cambiador de CD, selección de disco, selección de pista, búsqueda de pista, selección directa de disco, cambio de visualización, ajuste de menú en el modo del cambiador CD, repetición de reproducción, repetición de reproducción de disco, reproducción aleatoria, reproducción aleatoria de disco, reproducción con exploración, reproducción con exploración de disco	
<input type="checkbox"/> Ajustes de panel frontal [FACE]	122
Brillo de panel frontal, cambio de color	
<input type="checkbox"/> Ajustes de sonido [AUDIO]	122
S-HDB (graves de definición super alta), graves y agudos, equilibrio y desvanecimiento, nivel de altavoz subgraves, filtro de paso bajo de subgraves	
<input type="checkbox"/> Ajustes de imagen (Visualización) [PICTURE]	126
Regulador de la intensidad de luz (gama de ajuste de brillo de visualización), patrón de visualización del analizador de espectro (S-A), contraste	
<input type="checkbox"/> Ajustes de funciones [FUNCTION]	128
Enmudecimiento/atenuación, botón o sonido de funcionamiento, función de seguridad, ajuste de pantalla	

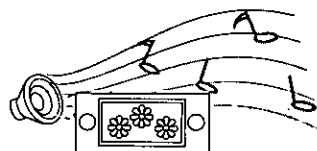
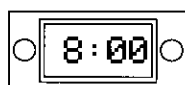

<input type="checkbox"/> Solución de problemas	130
Pasos preliminares, si cree que hay algo que no funciona bien, consejos para localizar y solucionar averías, mensajes de visualización de error, si el aparato no funciona correctamente, mantenimiento, mantenimiento del producto, cómo sustituir el fusible	
<input type="checkbox"/> Mantenimiento	136
Cuidado de la unidad, limpie el panel táctil frotando suavemente con un trapo suave, notas sobre soportes CD/CD (CD-R, CD-RW), notas sobre discos CD-R/RW	
<input type="checkbox"/> Guía de instalación	138
Para extraer el aparato	
<input type="checkbox"/> Sistema antirrobo	143
Coloque la placa frontal removible en la caja, instale la placa frontal removible, indicador de seguridad, alarma de extracción del panel	
<input type="checkbox"/> Conexiones eléctricas	144
Precaución, diagrama del cableado, mejora del sistema	
<input type="checkbox"/> Especificaciones	147

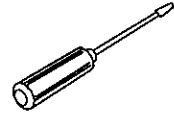
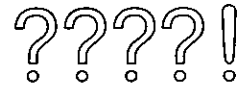

Before Use and Preparations

□ Notes for the touch panel

When operating

- You must use your fingers to touch the panel and perform operations.
- Do not press the buttons too forcefully. If you do so, you may damage or break the glass on the top surface of the touch panel.
- Do not allow the top surface of the touch panel to be caught by your fingernails or any hard objects. If you do so, you may damage or break the glass on the top surface of the touch panel.
- Do not use a pen or other sharp implement to perform touch panel operations. If you do so, you may damage or break the glass on the top surface of the touch panel.
- Performing operations while the top surface of the touch panel is covered with dust may damage the glass on the top surface of the touch panel.

When not operating

- Be sure to keep the front panel with the removable face plate case (included) when it has been detached from the main unit.
- Take care not to drop the front panel when it has been detached from the main unit. Also take care not to bump the top surface of the touch panel into anything. If you do so, you may break the glass on the top surface of the touch panel.
- Do not allow the top surface of the touch panel to be caught by your fingernails or any hard objects. If you do so, you may damage or break the glass on the top surface of the touch panel.

When cleaning (⇒ page 52)

Name of Controls Functions (Remote Control Unit)

Point the remote control unit at the main unit's sensor. (→ page 24)

[PWR] (SOURCE)

- Switches on/off the power. (→ page 26)
- Selects a source. (→ page 26)

[BAND]

- Selects a band. (→ page 28)
- Pause CD playing. (→ page 31)

[RET] (RETURN)

- Returns to the previous display in menu setting mode.

[MENU]

- Enters the menu setting mode.
- Returns to the regular mode during menu play setting.

[FACE]

- Selects the button color and display brightness. (→ page 39)

[S-A] (Spectrum Analyzer)

- Selects the Spectrum Analyzer display pattern. (→ page 43)

[DISP] (Display)

- Changes the display. (→ pages 28, 31, 35)

[DIM] (DIMMER)

- Changes the dimmer level. (→ page 43)

[#] (NUMBER)

- Enters the number input mode. (→ pages 31, 35)

[0] to [9]

- Memorizes broadcast stations. (→ page 29)
- Selects track/disc. (→ page 31, 35)

[4] (RANDOM)/[5] (SCAN)/[6] (REPEAT)

- Selects listening item. (→ pages 32, 36)

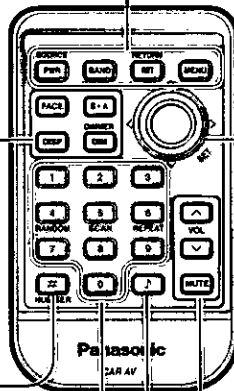

[^] [v] (Hour/minute/disc)

- Selects (vertically) or adjusts an operation or item.
- Adjusts the clock. (→ page 27)
- Selects disc. (→ page 34)

[<] [>] (Track/tune)

- Selects (horizontally) or adjusts an operation or item.
- Selects or searches frequency/track. (→ pages 28, 31, 34)

[SET]

- Determines an operation or item.

[^] [v] VOL (Volume)

- Adjusts the sound volume. (→ page 27)

[MUTE]

- Lowers the volume. (→ page 27)

[J] (S-HDB)

- Sets the Super High Definition Bass sound. (→ page 39)

Battery Installation

❶ Remove the battery holder.

Pull the **battery holder** by the **position B** while pushing **position A** in the direction indicated by the arrow.

❷ Install the battery on the battery holder.

As shown in the figure on the right, fit the battery into the battery holder with the "+" side facing up while pressing on position A.

❸ Insert the battery holder.

Push the **battery holder** back into its original position.

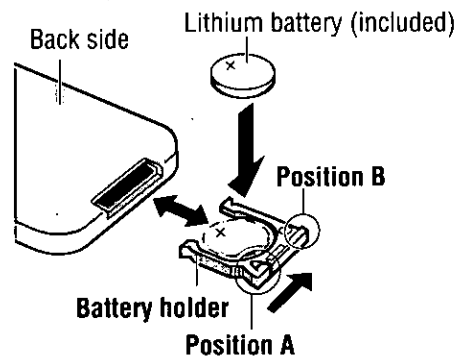

Battery Notes

Remove and dispose of an old battery immediately.

Battery Information: • Battery type: Panasonic lithium battery (CR2025) (included)

- Battery life: Approximately 6 months with normal use (at room temperature)

Caution: Improper use of batteries may cause overheating, an explosion or ignition, resulting in injury or a fire. Battery leakage may damage the unit.

- Do not disassemble or short the battery. Do not throw a battery into a fire.
- Keep batteries away from children to avoid the risk of accidents.
- Be careful to observe proper local disposal rules when you dispose of batteries.

Name of Controls Functions (Main Unit and Touch Panel)

Touch panel

- Switches on the power. (⇒ page 26)

Note:

- Operations can be performed no matter which part of the touch panel is pressed BUT ONLY WHEN THE POWER IS ON.

[MENU]

- Enters the menu setting mode.
- Returns to the regular mode during menu setting.

[OPEN]

- Opens the front panel. (⇒ page 27)

Display (⇒ next page)

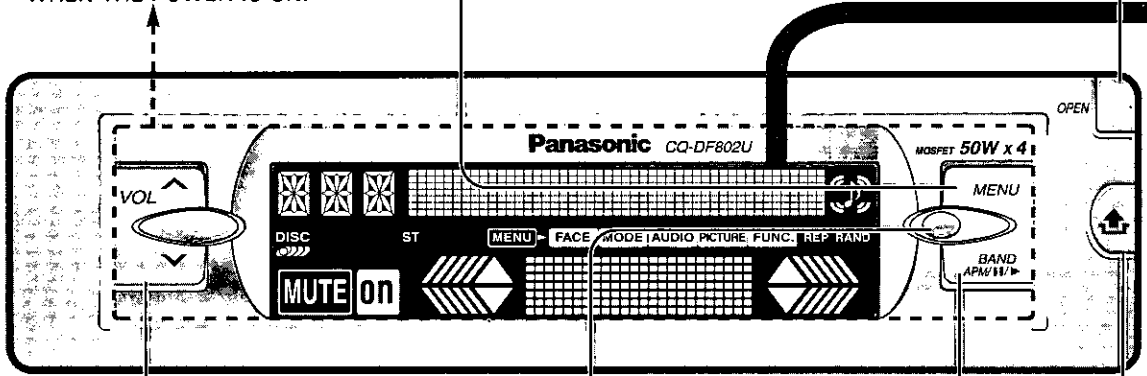

[^][v] VOL (Volume)

- Adjusts the sound volume. (⇒ page 27)

Remote control sensor

[BAND] (APM/II/▶)

- (Auto Preset Memory/Pause)
- Selects a band. (⇒ page 28)
 - Pause CD playing. (⇒ page 31)
 - Sets the auto preset memory (APM) mode. (⇒ page 29)

Disc slot

- Loading the disc. (⇒ page 30)

[▲] (Eject)

- Ejects the disc. (⇒ page 30)

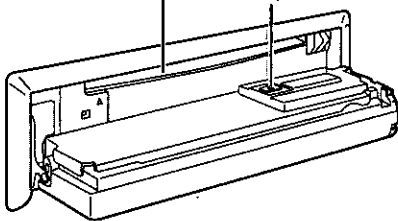

[⬆] (Release)

- Releases the front panel. (⇒ page 58)

※ The brightness of the screen illustrations in this manual is different from the actual screen brightness.

You can operate this unit by pressing buttons on the main unit and the remote control unit, and touch panels on the main unit.

- Some operations can be activated by pressing buttons only on main unit or remote control unit. Those cases are described in the instructions.

Example: Press [OPEN] on the main unit.

- These instructions describe buttons that are concerned with operations as follows.

Example: Press [VOL ^] or [VOL v]/[^] or [v].

↓
[buttons on the main unit]/[remote control unit]

(Display)

MUTE
(Indicates **MUTE**.)
 • Lowers the volume.
 (⇒ page 27)

Source display (Indicates **SOURCE.)**
 • Switches off the power. (⇒ page 26)
 (Press and hold.)
 • Selects a source. (⇒ page 26)
 • Radio
FM 1 (**FM2** **FM3** **AM**)
 • CD player mode
CD
 • CD changer control
CD

• **AUX-IN setting**
AUX
 • **Menu setting mode**
RTN
 • Returns to the previous display in menu setting mode.

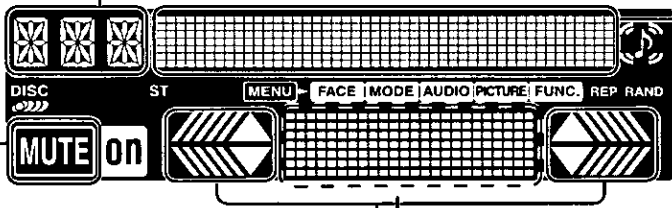

Dot display (Indicates **DISPLAY.)**
 • Changes the display.
 (⇒ pages 28, 31, 35)
 • Returns to the previous display.

Cursors
 ▲ or ▼
 (Hour/minute/preset/disc/menu/submenu)
 • Selects (vertically) or adjusts an operation or item.
 • Adjusts the clock. (⇒ page 27)
 • Selects a preset memory. (⇒ page 29)
 • Selects disc. (⇒ page 34)

◀ or ▶ (Tune/track/setting)
 • Selects (horizontally) or adjusts an operation or item.
 • Selects or searches frequency/track.
 (⇒ pages 28, 31, 34)

Note:
 • Press the Spectrum Analyzer display to active the cursor of the touch panel ▲ ▼ or ▶ ◀.

Spectrum Analyzer (S-A) display (⇒ page 42)
 • **Clock basics (⇒ page 27)**
HOUR, **MIN** (Minute)
 • **Radio mode (⇒ page 28)**
PSET (Preset)
 • Enters a preset memory mode. (⇒ page 29)
TUNE
 • **CD player mode (⇒ page 30)**
TRC (Track)
 • **CD changer control (⇒ page 34)**
TRC (Track), **DISC**
 • **Menu setting mode**
EXIT
 • Returns to the previous display.
SET
 • Determines an operation or item in menu setting mode.

Example: Press ▲ or ▼ / [^] or [v].

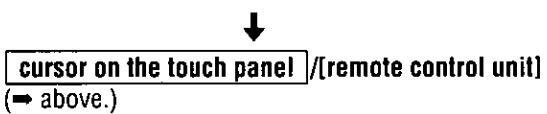

Example: Press **EXIT** / [MENU] / [DISP].



General

1 Power

Turn the key in the ignition until the accessory indicator lights.



■ Power on

Press the touch panel on the main unit.
Press [PWR] (SOURCE) on the remote control unit.

■ Power off

Press and hold **SOURCE** on the main unit again for more than 1 second.
Press and hold [PWR] (SOURCE) on the remote control unit again for more than 1 second.

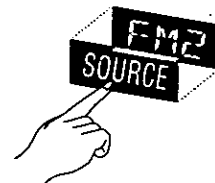

Note:

- After turning off the ignition key, a security message is displayed, and the panel removable alarm that reminds you to take the panel is activated. (When security function is set to on → page 44)
- Operations can be performed no matter which part of the touch panel is pressed BUT ONLY WHEN THE POWER IS ON.

Touch panel (Power on)

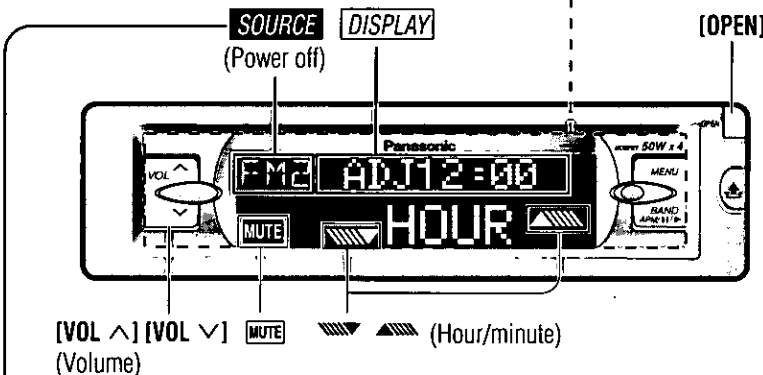

2 Source

Press **SOURCE**/(SOURCE) to change the source.

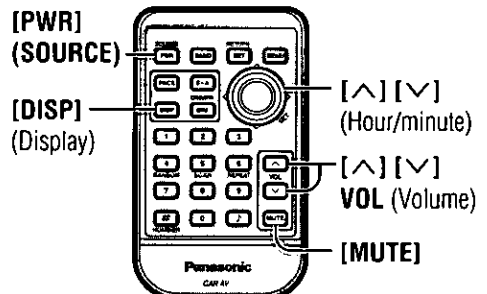
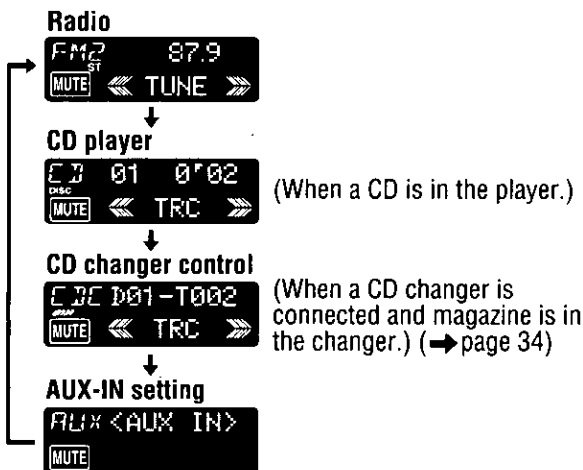

Clock Basics

Volume

[VOL ▲]: Up
[VOL ▼]: Down



Setting range: 0 to 40

Note:

- The sound level for each source is stored in memory.
(There is one volume setting for AM radio band, and one volume setting for FM radio band.)

Mute/Attenuation

ON: Press [MUTE] / [MUTE]. (ON indicator lights.)

OFF: Press [MUTE] / [MUTE] again.

MUTE : No sound.

ATT : Decrease the volume to 1/10.

Decreasing volume range depends on setting.
(→ page 44)

Open/Close the Front Panel

OPEN: Press [OPEN] on the front panel.

CLOSE: Raise the panel by hand.

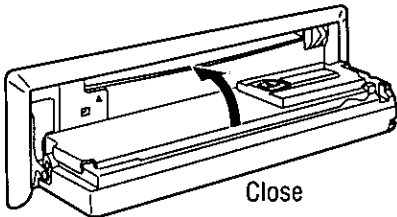

Close

Caution:

- To avoid damaging the front panel, do not push it down or place objects on it while it is open.
- Do not pitch your finger or hand in the front panel.
- Do not insert foreign matter into the disc slot.

The 12-hour system is used for the clock.

Initial Time

① Press [DISPLAY] / [DISP] (display).

ADJUST (Clock display)

② Press and hold [DISPLAY] / [DISP] (display) for more than 2 seconds.

ADJ 12:00
HOUR (Hours blink.)

③ Press ▲ or ▼ / [▲] or [▼].

ADJ 10:00
HOUR (Hours set.)

④ Press [DISPLAY] / [DISP] (display).

ADJ 10:00
MIN (Minutes blink.)

⑤ Press ▲ or ▼ / [▲] or [▼].

ADJ 10:10
MIN (Minutes set.)

⑥ Press [DISPLAY] / [DISP] (display).

10:10 (End.)

Note:

- Press and hold ▲ or ▼ / [▲] or [▼] to change numbers rapidly.
- You can select the clock display during the unit off. (→ page 44)

Time Reset

Press and hold [DISPLAY] / [DISP] (display) for more than 2 seconds to activate the time setting mode to reset the time. Then, repeat steps ③ to ⑥.

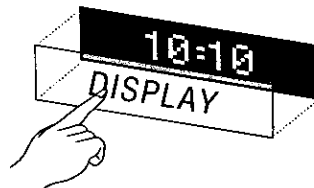

Radio

1 Radio Mode

Press **[SOURCE]/[SOURCE]** to change to the radio mode.

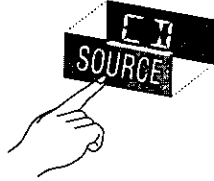

Caution:

- To ensure safety, never attempt to preset stations while you are driving.

2 Band

Press **[BAND]** to change the band.

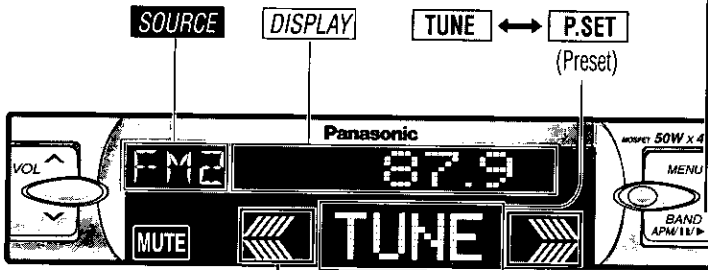

Radio mode display

FM stereo indicator

Band Frequency



- Press **[TUNE]** or **[P.SET]** to change the cursor.

Note:

- **[EMPTY]**: Displays when not have any menu settings. Radio and AUX-IN mode do not have any menu settings.

▲ ▼ (Preset station/select)

◀ ▶ (Tune)

3 Tuning

▶ / [>]: Up

◀ / [<]: Down

Press and hold ◀ or ▶ / [<] or [>] for more than 0.5 seconds, then release. Seeking will start.

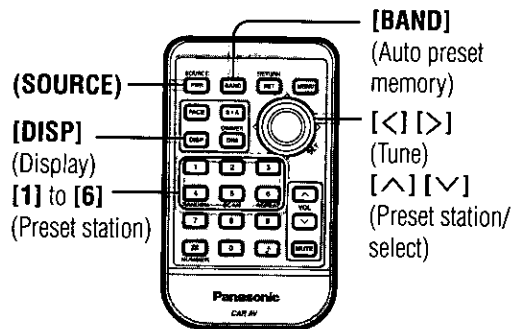

Display Change

Press **[DISPLAY]/[DISP]** (display) to change the display.

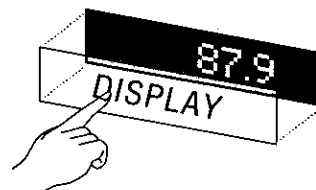
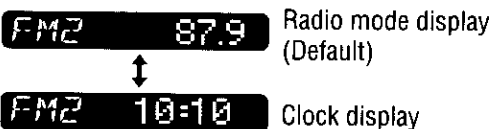

One-Touch Selection of a Station

Up to 6 stations each can be saved in the FM1, FM2, FM3 and AM preset station memories.

Manual Preset Memory

Manually save a station in the preset memory.

- ① Select a band and frequency (steps ①, ② and ③ on the previous page).
- ② Press and hold the Spectrum Analyzer display **TUNE** for more than 2 seconds until the preset number blinks.
- ③ Press **▲** or **▼** / **[^]** or **[v]** to select a preset number (1–6).
- ④ Press and hold **P.SET** (preset) for more than 2 seconds to memorize.
 - The display blinks once, and a receiving station is saved in the memory.



Note:

- Frequency setting can be performed even after selecting a preset number.

Entering numbers directly on the remote control unit

- ① Select a band and frequency (step ①, ② and ③ on the previous page).
- ② Press and hold **[1]** to **[6]** for more than 2 seconds to memorize.

Auto Preset Memory (APM)

Automatically save relatively strong stations in the preset memory.

- ① Select a band (steps ① and ② on the previous page).
- ② Press and hold **[BAND]** (APM) for more than 2 seconds.

Scanning:



- The 6 strongest available stations will be automatically saved in the memory under preset number 1 to 6.
- Once set, the preset stations are sequentially scanned for 5 seconds each. (Scanning)
- Press **▲** or **▼** / **[^]** or **[v]** for the broadcast you want to listen to. (Press **[1]** to **[6]** on the remote control unit.)

Note:

- Existing saved stations are overwritten with new stations after following this procedure.

Preset Station Calling

- ① Select a band (steps ① and ② on the previous page).
- ② Press the Spectrum Analyzer display **TUNE** to show **P.SET** (preset).
- ③ Press **▲** or **▼** / **[^]** or **[v]** to select the preset number for tuning in the preset station. (Press **[1]** to **[6]** on the remote control unit.)

CD Player

Disc Insert and Playback

1 Open the front panel.

Press [OPEN] on the front panel.

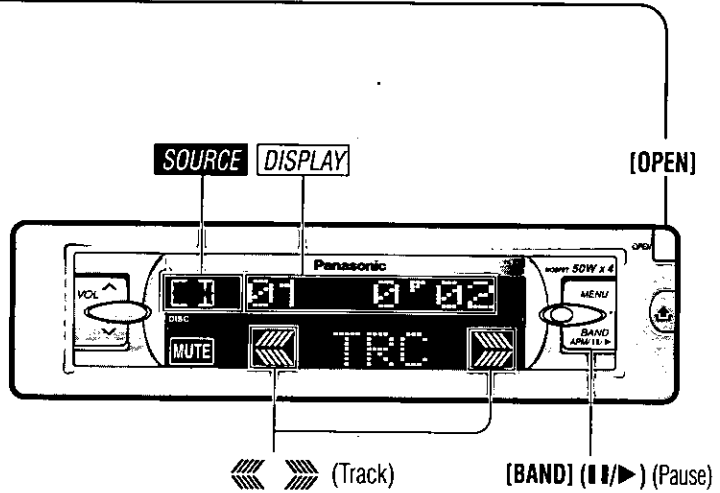
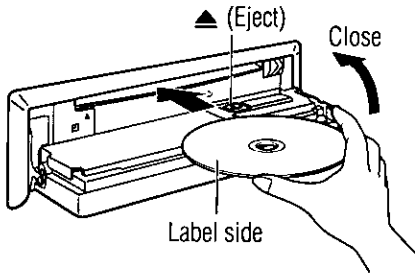

2 Insert the disc.

Playback will start automatically after the unit recognized the loaded disc as an ordinary music CD. (When a CD-R or CD-RW which has CD-DA formatted data as the same as an ordinary music CD is loaded, this unit recognizes it as an ordinary music CD.)

Close the front panel manually.

Note:

- Loading a disc when the power is off allows the power to be turned on.

CD player mode display

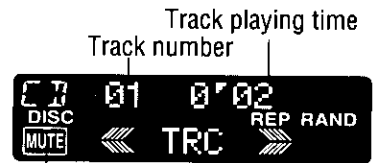

- Do not insert a disc when "DISC" indicator lights.
- Lights when the disc is loaded/played.

Stop and Disc Eject

- 1 Press [OPEN] on the front panel.
- 2 Press [▲] (eject) to stop CD play and eject the disc.

Note:

- Ejecting the disc when the unit is in the CD player mode allows the power to be turned off.

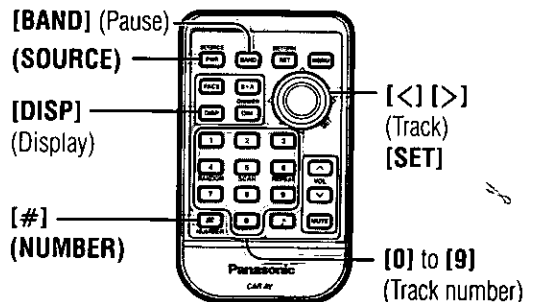

Caution:

- Only 5" (12 cm) CD, CD-DA data recorded CD-R and CD-RW discs are available for this unit.
- This unit does not support CD text display.
- This unit does not support MP3 disc playback.
- Refer to page 53 about notes on CD-Rs/RWs.
- To avoid damaging the front panel, do not push it down or place objects on it while it is open.
- Do not use irregular shaped discs.
- Do not use discs that have a seal or label attached.
- Do not insert foreign matter into the disc slot.
- The back side of the front panel becomes hot during use, but this is not an indication of any problem. Do not touch anything here except [▲] (eject).
- The disc insertion slot and its vicinity become hot, but this is not an indication of any problem. Be careful when inserting a disc or pressing [▲] (eject).

Listening to a CD

CD Player Mode

(When a CD is in the player.)

Press **[SOURCE]/[SOURCE]** to change to CD player mode.
Playback starts automatically.

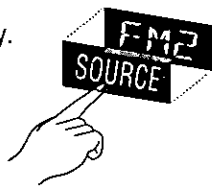

Track Selection

➤ [L>]: Advance to the next track.

⏪ [L<]: Back to the beginning of the current track.
Back to the previous track. (Press twice.)

Track Search

Press and hold.

➤ [L>]: Fast forward

⏪ [L<]: Fast backward

Release to resume the regular play.

Pause

Press **[BAND] (||/▶)**.

Press **[BAND] (||/▶)** again to cancel.



Direct Track Selection

Only for the remote control unit

Example: track number 10

① Press [#] (NUMBER).



② Press [1] [0].



③ Press [SET] to set.



The corresponding track starts playing.

Note:

- Press **[DISPLAY]/[DISP]** (display) or [#] (NUMBER) to return to the regular mode.
- If a non-existent track number is input and entered, the command is invalid and the display returns to regular mode.

Display Change

Press **[DISPLAY]/[DISP]** (display) to change the display.



Track number/track playing time (Default)



Clock display

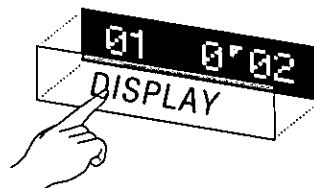

CD Player (Continued)

Menu Setting on CD Player Mode

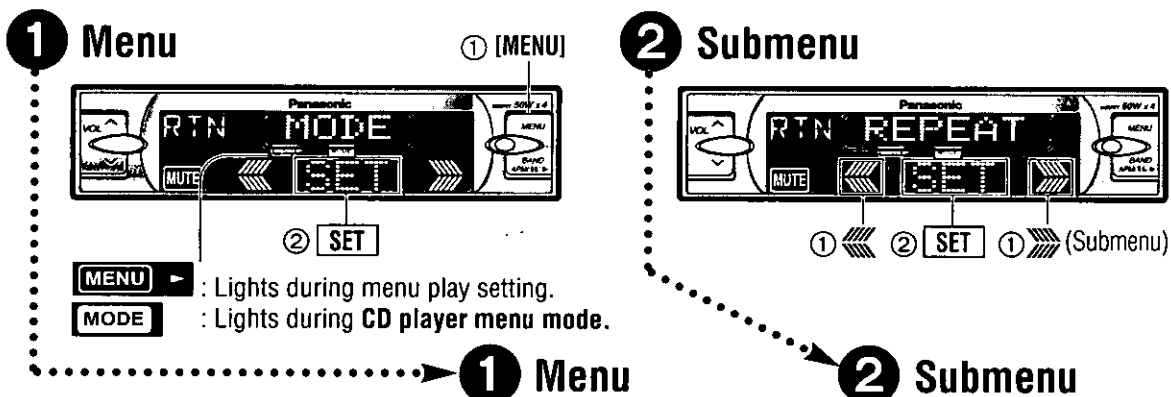

Repeat Play

Default: REP OFF

- ① Press [MENU] during CD playing to display "MODE".
- ② Press [SET]/[SET] to set.

- ① Press ◀ or ▶ / [<] or [>] to select "REPEAT".
- ② Press [SET]/[SET] to set.

Random Play

Default: RAND OFF

- ① Press ◀ or ▶ / [<] or [>] to select "RANDOM".
- ② Press [SET]/[SET] to set.

- ① Press ◀ or ▶ / [<] or [>] to select "RANDOM".
- ② Press [SET]/[SET] to set.

Only for the remote control unit

Scan Play

Default: Off

When the menu is not displayed

Press [5] (SCAN) to change setting.

On: The first 10 seconds of each track plays in sequence.



Off: Cancel



3 Setting

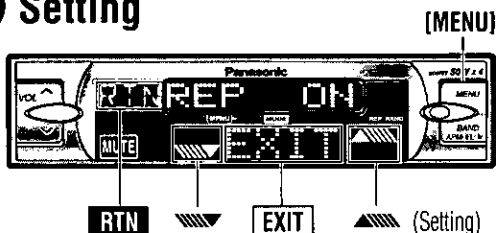

Note:

- Press **[EXIT]/[MENU]/[MENU]**, **[DISP]** (display) to return to the regular mode.
- Press **[RTN]/[RET]** (**RETURN**) to return to the previous display.
- **REP**: Lights during repeat play.
- **RAND**: Lights during random play.

3 Setting

Press **▲** or **▼** / **[^]** or **[v]** to change setting.

REP ON : Repeat the current track.

REP OFF : Cancel

Press **▲** or **▼** / **[^]** or **[v]** to change setting.

RAND ON : All the available track plays in a random sequence.

RAND OFF : Cancel

Direct setting on the remote control unit when the menu is not displayed

Press **[6]** (**REPEAT**) to change setting.

(When you press a button, the screen on the left is displayed for 2 seconds.)

Press **[4]** (**RANDOM**) to change setting.

On: "RAND" lights.

Off: **RAND OFF**
(Displayed for 2 seconds.)

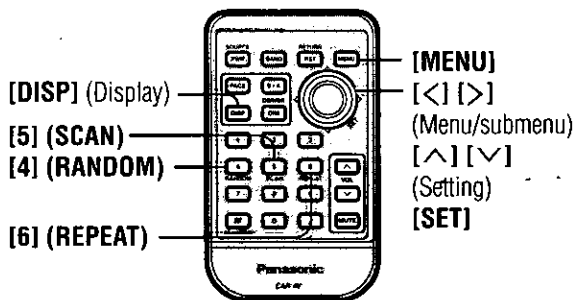

CD Changer Control

CD changer functions are designed for optional Panasonic CD changer unit.

Preparation:

- Connect the CD changer, and load a magazine (disc).

Note:

- Loading a magazine when the power is off allows the power to be turned on.
- Ejecting the magazine when the unit is in the CD changer mode allows the power to be turned off.
- This unit does not support CD-ROM, CD-R or CD-RW playback through the CD changer. Use the CD changer to listen to normal music CD exclusively.
- Pausing does not function in the CD changer mode.

1 CD Changer Mode

(When a CD changer is connected and a magazine is in the changer.)

Press **SOURCE** / [SOURCE] to change to CD changer mode. Playback starts automatically.

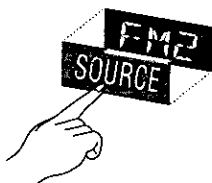

Note:

- **NO DISC** : Load a magazine with CDs.
- **EJECT** : Magazine is ejected in the CD changer mode.

CD changer mode display

Repeat and random indicator
Disc number Track number



- Press **DISC** or **TRC** to change the cursor.
- Lights when the changer (magazine) is connected.
- Lights when the disc is played.

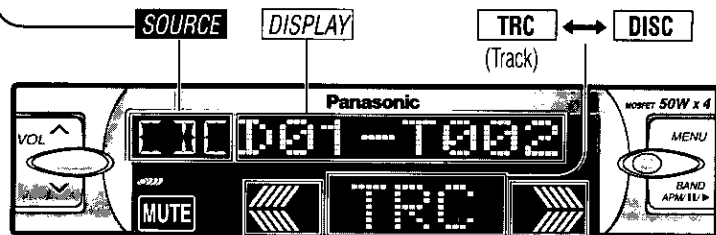

2 Disc Selection

▲ / [^]: Next disc.

▼ / [v]: Previous disc.

3 Track Selection

➤ / [>]: Advance to the next track.

➤ / [<]: Back to the beginning of the current track.
Back to the previous track. (Press twice.)

Track Search

Press and hold.

➤ / [>]: Fast forward

➤ / [<]: Fast backward

Release to resume the regular play.

Direct Disc Selection

Only for the remote control unit

Example: disc number 10

- 1 Press [#] (NUMBER).

THE DISC _ _

- 2 Press [1] [0].

THE DISC 10

THE 10-T001

- 3 Press [SET] to set.
The first track of the corresponding disc starts playing.

Note:

- Press [DISPLAY]/[DISP] (display) or [#] (NUMBER) to return to the regular mode.
- If a non-existent disc number is input and entered, the command is invalid and the display returns to regular mode.

Display Change

Press [DISPLAY]/[DISP] (display) to change the display.

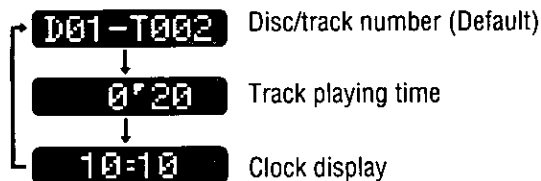

Note:

- Press [DISPLAY]/[DISP] (display) to return to the regular mode.

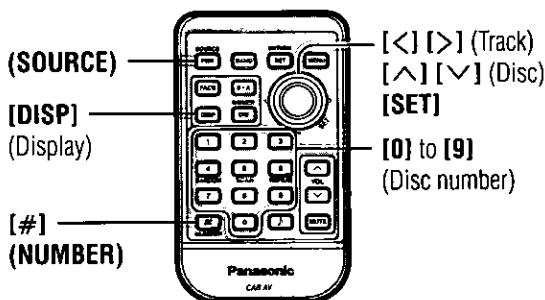
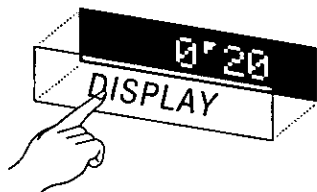

CD Changer Control (Continued)

Menu Setting on CD Changer Mode

1 Menu



- [MENU]** : Lights during menu play setting.
- [MODE]** : Lights during CD changer menu mode.

2 Submenu



- ① [Left Arrow] or [Right Arrow] (Submenu)
- ② **[SET]**
- ① [Left Arrow] or [Right Arrow]

1 Menu

2 Submenu

Repeat Play

Default: REP OFF

Disc Repeat Play

Default: D-REP OFF

Random Play

Default: RAND OFF

Disc Random Play

Default: D-RND OFF

- ① Press **[MENU]** during CD changer playing to display "MODE".
- ② Press **[SET]**/**[SET]** to set.

- ① Press **[Left Arrow]** or **[Right Arrow]** / **[<]** or **[>]** to select "REPEAT".
- ② Press **[SET]**/**[SET]** to set.

- ① Press **[Left Arrow]** or **[Right Arrow]** / **[<]** or **[>]** to select "D-REPEAT".
- ② Press **[SET]**/**[SET]** to set.

- ① Press **[Left Arrow]** or **[Right Arrow]** / **[<]** or **[>]** to select "RANDOM".
- ② Press **[SET]**/**[SET]** to set.

- ① Press **[Left Arrow]** or **[Right Arrow]** / **[<]** or **[>]** to select "D-RANDOM".
- ② Press **[SET]**/**[SET]** to set.

Only for the remote control unit

Scan Play

Default: Off

Disc Scan Play

Default: Off

When the menu is not displayed

Press **[5]** (**SCAN**) to change setting.



Blinks.

Press and hold **[5]** (**SCAN**) for more than 2 seconds to change setting.



Blinks.

③ Setting

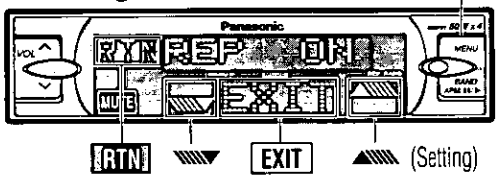

③ Setting

- Press or / [^] or [v] to change setting.
 REP ON : Repeat the current track.
 REP OFF : Cancel
- Press or / [^] or [v] to change setting.
 D-REP ON : Repeat the current disc.
 D-REP OFF : Cancel
- Press or / [^] or [v] to change setting.
 RAND ON : All the available tracks on all discs plays in a random sequence.
 RAND OFF : Cancel
- Press or / [^] or [v] to change setting.
 D-RAND ON : All the available tracks on the current disc plays in a random sequence.
 D-RAND OFF : Cancel

Note:

- Press **[EXIT]** / [MENU] / [MENU], [DISP] (display) to return to the regular mode.
- Press **[M]** / [RET] (RETURN) to return to the previous display.
- **REP**: Lights during repeat play.
Blinks during disc repeat play.
- **RAND**: Lights during random play.
Blinks during disc random play.

• Direct setting on the remote control unit when the menu is not displayed

- Press **[6] (REPEAT)** to change setting.
(When you press a button, the screen on the left is displayed for 2 seconds.)
- Press and hold **[6] (REPEAT)** for more than 2 seconds to change setting.
(When you press a button, the screen on the left is displayed for 2 seconds.)
- Press **[4] (RANDOM)** to change setting.
On: "RAND" lights.
Off: **RAND OFF**
(Displayed for 2 seconds.)
- Press and hold **[4] (RANDOM)** for more than 2 seconds to change setting.
On: "RAND" blinks.
Off: **D-RAND OFF**
(Displayed for 2 seconds.)

On: The first 10 seconds of each track on all discs plays in sequence.
Off: Cancel **C-10 SCAN OFF**
(Displayed for 2 seconds.)

On: The first 10 seconds of the first track of all the discs plays in sequence.
Off: Cancel **C-10 D-SCAN OFF**
(Displayed for 2 seconds.)

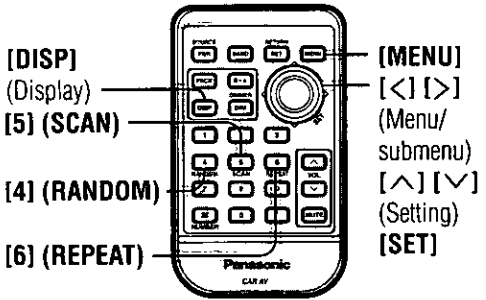

Front Panel Settings [FACE]

1 Menu



② [Left Arrow] ③ [SET] ② [Right Arrow] (Menu)

- [MENU]** : Lights during menu play setting.
- [FACE]** : Lights during FACE mode.
- [AUDIO]** : Lights during AUDIO mode.

2 Submenu



① [Left Arrow] ② [SET] ① [Right Arrow] (Submenu)

1 Menu

2 Submenu

Front Panel Brightness

The brightness of the screen can be adjusted to the desired level so that it will fit in with the equipment inside the car and the front panel buttons.

Default: LOOK-IN
Setting range: LOOK-IN, PEEK, SLEEP

- ① Press **[MENU]**.
- ② Press [Left Arrow] or [Right Arrow] / [**<**] or [**>**] to select "FACE".
- ③ Press **[SET]/[SET]** to set.

- ① Press [Left Arrow] or [Right Arrow] / [**<**] or [**>**] to select "SHUTTER".
- ② Press **[SET]/[SET]** to set.

Color Change

You can change the color of the [VOL ^] [MENU] [BAND] buttons.

Default: STORM
Variety: 5 kinds, LEVEL, STORM

- ① Press [Left Arrow] or [Right Arrow] / [**<**] or [**>**] to select "COLOR".
- ② Press **[SET]/[SET]** to set.

Audio and Sound Settings [AUDIO]

1 Menu

2 Submenu

S-HDB (Super High Definition Bass)

Especially for rock music, the bass-sound will be more powerful.

Default: S-HDB OFF
Setting range: S-HDB OFF, BOOM, TIGHT

- ① Press **[MENU]**.
- ② Press [Left Arrow] or [Right Arrow] / [**<**] or [**>**] to select "AUDIO".
- ③ Press **[SET]/[SET]** to set.

- ① Press [Left Arrow] or [Right Arrow] / [**<**] or [**>**] to select "S-HDB".
- ② Press **[SET]/[SET]** to set.

3 Setting

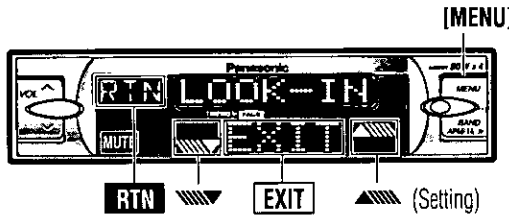

Note:

- Press **EXIT**/[MENU]/[MENU], [DISP] (display) to return to the regular mode.
- Press **RTN**/[RET] (RETURN) to return to the previous display.

3 Setting

Press **▲** or **▼** / [^] or [v] to change setting. The brightness of the entire front panel changes.



- LOOK-IN** : Bright (brighter than "PEEK")
- SLEEP** : The entire front panel darkens and the illuminated colors inside the panel change in appearance.
- PEEK** : Bright

(See page 42 for information on changing the brightness of just the display area.)



Press **▲** or **▼** / [^] or [v] to change setting.

- | | |
|---|--------------------------|
| STORM : 5 kinds (below), white and yellow | TWILIGHT : Purple |
| LEVEL : Changes according to the volume level. | SKY : Blue |
| FIRE : Red | OCEAN : Aqua blue |
| | FOREST : Green |

Direct setting on the remote control unit when the menu is not displayed

Press and hold **[FACE]** for more than 2 seconds to change setting.

(When you press a button, the screen on the left is displayed for 2 seconds.)

Press **[FACE]** to change setting.

(When you press a button, the screen on the left is displayed for 2 seconds.)

3 Setting

Press **▲** or **▼** / [^] or [v] to change setting.

- BOOM** : The bass sounds of the speakers are strongly emphasized. "⊗" lights.
- TIGHT** : The bass sounds of the speakers are moderately emphasized. "⊗" lights. (The sounds of the subwoofer can be heard clearly.)
- SHDB OFF** : S-HDB is non-active.

Direct setting on the remote control unit when the menu is not displayed

Press **[J]** (S-HDB) to change setting.

(When you press a button, the screen on the left is displayed for 2 seconds.)

Audio and Sound Settings [AUDIO] (Continued)

1 Menu

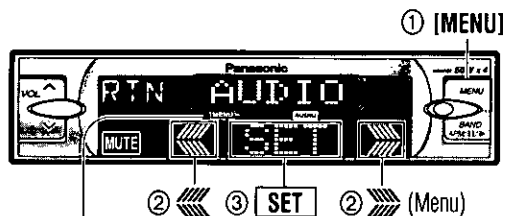

[MENU] : Lights during menu play setting.

[AUDIO] : Lights during AUDIO mode.

2 Submenu

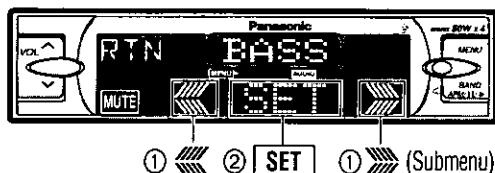

1 Menu

2 Submenu

Bass and Treble

You can adjust the bass and treble sound.

Default: BAS (Bass) 0 dB
TRE (Treble) 0 dB

Setting range: -12 dB to +12 dB
(by 2 dB)

Balance and Fader

You can adjust the sound balance among the front, rear, right and left speakers.

Default: BAL (Balance) CNT (Center)
FAD (Fader) CNT (Center)

Setting range: 15 levels each

Subwoofer Level

You can change the subwoofer volume level.

Default: 0 dB

Setting range: -∞ (subwoofer mute),
-6 dB to +6 dB (by 2 dB)

Subwoofer Low Pass Filter

Select the upper limit frequency of the sound from subwoofer.

Default: 120 Hz

Setting range: 120 Hz/80 Hz

- ① Press **[MENU]**.
- ② Press or / **[<]** or **[>]** to select "AUDIO".
- ③ Press **[SET]/[SET]** to set.

- ① Press or / **[<]** or **[>]** to select "BASS".
- ② Press **[SET]/[SET]** to set.

- ① Press or / **[<]** or **[>]** to select "TREBLE".
- ② Press **[SET]/[SET]** to set.

- ① Press or / **[<]** or **[>]** to select "BALANCE".
- ② Press **[SET]/[SET]** to set.

- ① Press or / **[<]** or **[>]** to select "FADER".
- ② Press **[SET]/[SET]** to set.

- ① Press or / **[<]** or **[>]** to select "SUB-W LEV".
- ② Press **[SET]/[SET]** to set.

- ① Press or / **[<]** or **[>]** to select "SUB-W FRQ".
- ② Press **[SET]/[SET]** to set.

3 Setting

Note:

- Press **EXIT** / **[MENU]** / **[MENU]**, **[DISP]** (display) to return to the regular mode.
- Press **RTN** / **[RET]** (**RETURN**) to return to the previous display.

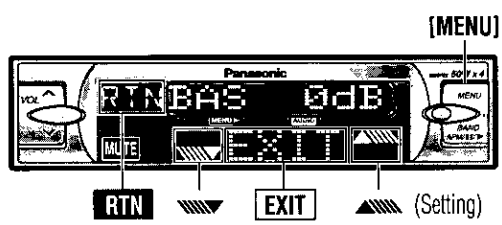

3 Setting

Press **▲** or **▼** / **[^]** or **[v]** to adjust the level.

▲ / **[^]** : Increase the bass.

▼ / **[v]** : Decrease the bass.



Press **▲** or **▼** / **[^]** or **[v]** to adjust the level.

▲ / **[^]** : Increase the treble.

▼ / **[v]** : Decrease the treble.



Press **▲** or **▼** / **[^]** or **[v]** to adjust the level.

▲ / **[^]** : Right enhanced.

▼ / **[v]** : Left enhanced.



Press **▲** or **▼** / **[^]** or **[v]** to adjust the level.

▲ / **[^]** : Front enhanced.

▼ / **[v]** : Rear enhanced.



Press **▲** or **▼** / **[^]** or **[v]** to adjust the level.

▲ / **[^]** : Increase the level.

▼ / **[v]** : Decrease the level.



Press **▲** or **▼** / **[^]** or **[v]** to change the setting 120 Hz or 80 Hz.

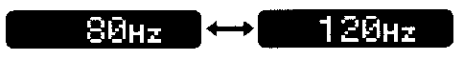

[DISP] (Display)

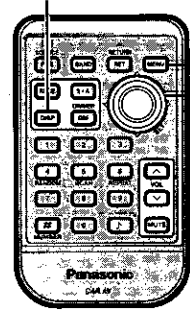

[MENU]

[<] [>]
(Menu/submenu)

[^] [v]
(Setting)

[SET]

Picture (Display) Settings [PICTURE]

1 Menu

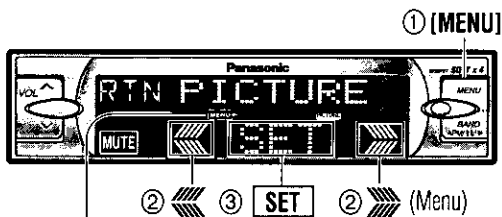

[MENU] : Lights during menu play setting.
[PICTURE] : Lights during PICTURE mode.

2 Submenu

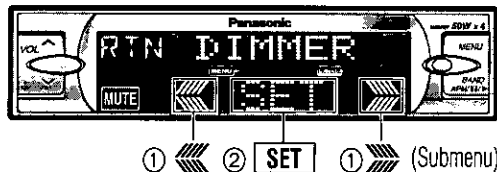

1 Menu

2 Submenu

Dimmer (display brightness setting range)

The brightness of just the display area of the front panel changes.



Default: DIMMER 3
 Setting range: DIMMER 1 to 3

- ① Press **◀** or **▶** / [**<**] or [**>**] to select "DIMMER".
- ② Press **[SET]/[SET]** to set.

Spectrum Analyzer (S-A) Display Pattern

Default: KEY
 Variety: KEY, PATTERN 1 to 5

- ① Press **[MENU]**.
- ② Press **◀** or **▶** / [**<**] or [**>**] to select "PICTURE".
- ③ Press **[SET]/[SET]** to set.

- ① Press **◀** or **▶** / [**<**] or [**>**] to select "S-A".
- ② Press **[SET]/[SET]** to set.

Contrast

Allows you to adjust the display contrasts for better viewing.

Default: CONT 3
 Setting range: CONT 1 to 5

- ① Press **◀** or **▶** / [**<**] or [**>**] to select "CONTRAST".
- ② Press **[SET]/[SET]** to set.

3 Setting

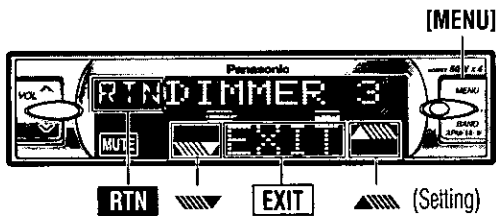

Note:

- Press **[EXIT]** / **[MENU]** / **[MENU]**, **[DISP]** (display) to return to the regular mode.
- Press **[RTN]** / **[RET]** (**RETURN**) to return to the previous display.
- Press Spectrum Analyzer display on S-A setting to return to the previous display.

3 Setting

Press **▲** or **▼** / **[^]** or **[v]** to change setting.

- DIMMER 3** : Bright
- DIMMER 2** : Medium
- DIMMER 1** : Dark

(See page 38 for information on changing the brightness of the entire front panel.)



Press **▲** or **▼** / **[^]** or **[v]** to change setting.

- KEY** : S-A off (regular display)
- PATTERN1** : S-A 1
- PATTERN2** : S-A 2
- PATTERN3** : S-A 3
- PATTERN4** : S-A 4
- PATTERN5** : S-A 5

Press **▲** or **▼** / **[^]** or **[v]** to change setting.

- CONT 5** Level up
 - CONT 4**
 - CONT 3**
 - CONT 2**
 - CONT 1** Level down
- ↕

Direct setting on the remote control unit when the menu is not displayed

Press **[DIM]** (**DIMMER**) to change setting.

(When you press a button, the screen on the left is displayed for 2 seconds.)

Press **[S-A]** to change setting.

(When you press a button, the screen on the left is displayed for 2 seconds.)

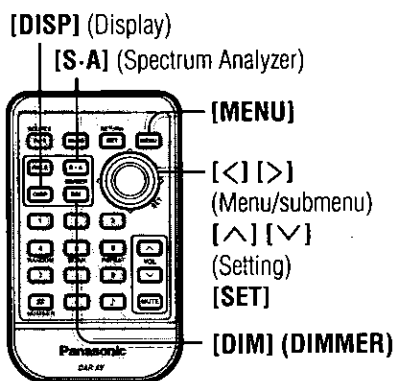

Function Settings [FUNCTION]

1 Menu

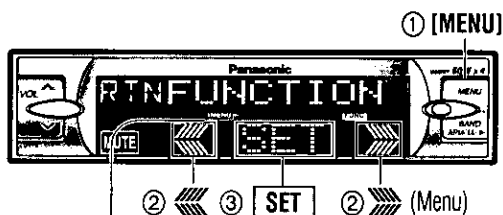

[MENU] : Lights during menu play setting.
[FUNC.] : Lights during FUNCTION mode.

2 Submenu

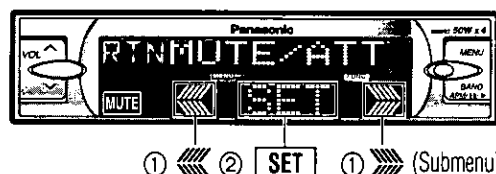

① [Left Arrow] ② [SET] ① [Right Arrow] (Submenu)

1 Menu

2 Submenu

Mute/Attenuation

You can select how much to lower the volume when **[MUTE]**/**[MUTE]** is pressed.

Default: KEY: MUTE

Setting range: KEY: MUTE, KEY: ATT

Button Operation Sound

Enable or disable the beep or button operation.

Default: BEEP ON

Security Function

The security indicator (LED) blinks when the removable face plate is removed from the unit.

Default: SLED ON

Display Setting

You can select display pattern on the unit off.

Default: BLACK

Setting range: DEMO, CLOCK, BLACK

- ① Press **[MENU]**.
- ② Press [Left Arrow] or [Right Arrow] / [**<**] or [**>**] to select "FUNCTION".
- ③ Press **[SET]**/**[SET]** to set.

- ① Press [Left Arrow] or [Right Arrow] / [**<**] or [**>**] to select "MUTE/ATT".
- ② Press **[SET]**/**[SET]** to set.

- ① Press [Left Arrow] or [Right Arrow] / [**<**] or [**>**] to select "BEEP SET".
- ② Press **[SET]**/**[SET]** to set.

- ① Press [Left Arrow] or [Right Arrow] / [**<**] or [**>**] to select "SECURITY".
- ② Press **[SET]**/**[SET]** to set.

- ① Press [Left Arrow] or [Right Arrow] / [**<**] or [**>**] to select "OFF DISP".
- ② Press **[SET]**/**[SET]** to set.

3 Setting

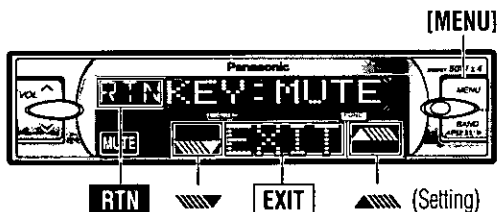

Note:

- Press **EXIT**/[MENU]/[MENU], [DISP] (display) to return to the regular mode.
- Press **RTN**/[RET] (RETURN) to return to the previous display.

3 Setting

Press **▲** or **▼** / [^] or [v] to change setting.

KEY:MUTE : No sound.

KEY:ATT : Decrease the volume to 1/10. (Attenuation)

Press **▲** or **▼** / [^] or [v] to change setting.

BEEP ON : Operation sound (beep) is on.

BEEP OFF : Operation sound (beep) in off.

Press **▲** or **▼** / [^] or [v] to change setting.

SLED ON : Security function is active.

SLED OFF : Security function is non-active.

Press **▲** or **▼** / [^] or [v] to change setting.

BLACK : Black display

DEMO : Demonstration display

CLOCK : Clock display is on.

[DISP] (Display)

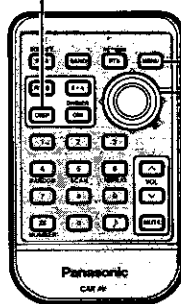

[MENU]
[<] [>]
(Menu/submenu)
[^] [v]
(Setting)
[SET]

Security function

When the key in the ignition is turned OFF.

- Security message will be active.

PANEL!

- The panel removable alarm will be active.

When the removable face plate is removed.

- The security indicator blinks. (→ page 59)

Direct setting on the remote control unit on the unit off

Press [DISP] (display) to change setting on the unit off.

Troubleshooting

Preliminary Steps

Check and take steps as described in the tables below.

If You Suspect Something Wrong

Immediately switch power off.

Disconnect the power connector and check that there is neither smoke nor heat from the unit before asking for repairs. Never try to repair the unit by yourself because it is dangerous to do so.

Caution:

- Do not use the unit if it malfunctions or if there is something wrong.
- Do not use the unit in abnormal condition, for example, without sound, or if it emits smoke or a foul smell, which can cause ignition or electric shock. Immediately stop using the unit and call the store where you purchased it.

Troubleshooting Tips

Common

Trouble	Cause/Step
No power.	<p>Car's engine switch is not on. → Turn your car's ignition switch to ACC or ON.</p> <p>Cables are not correctly connected. → Connect cables correctly.</p> <p>Battery cable is not correctly connected. → Connect the battery cable to the terminal that is always active.</p> <p>Accessory cable is not correctly connected. → Connect the accessory cable to your car's ACC source.</p> <p>Grounding wire is not correctly connected. → Connect the grounding wire to a metal part of the car.</p> <p>Fuse is burnt. → Call the store where you purchased the unit, or your nearest Servicenter (see the attached sheet) and ask for fuse replacement.</p>
No sound.	<p>Mute is set to ON. → Set it to OFF.</p> <p>Cables are not correctly connected. → Connect cables correctly.</p> <p>Condensation (dew). → Wait for a while before use.</p>
Noise.	<p>A mobile phone is used near the unit. → Keep the mobile phone away from the unit.</p>
The display shows demonstration message.	<p>Demonstration mode is ON. → Press DISPLAY/[DISP] (display) to cancel demonstration mode.</p>

□ Radio

Trouble

Too much noise in FM stereo and monaural broadcasts.



Cause/Step

Station is too far, or signals are too weak.
 → Select other stations of higher signal level.

The motor antenna relay control lead is not connected correctly.
 → If there is a motor antenna in the car, connect the motor antenna relay control lead to the motor antenna lead that is installed in the car correctly.

The radio antenna is not extended enough.
 → Extend fully the radio antenna.

Preset station is reset.



Battery cable is not correctly connected.
 → Connect the battery cable to the terminal that is always active.

□ CD

Trouble

Disc is in the CD compartment but no sound is made, or disc is ejected automatically.



Cause/Step

Disc is upside down.
 → Place disc in the correct direction with the label side up.

- Disc is dirty.
- Disc has scratches.

→ Clean disc, referring to the section on "Notes on CD/CD Media (CD-R, CD-RW)".

3" (8 cm) disc is ejected automatically.

A disc that has data other than CD-DA type is played.
 → Discs that have CD-DA type data should be used.

→ The unit may not successfully play back a CD-R/RW that is made in combination of writing software, a CD recorder (CD-R/RW drive) and a disc which are incompatible one another. Refer to instructions for the concerned devices for details.

Sound skips, bad sound quality (e.g. caused by noise).



- Disc is dirty.
- Disc has scratches.

→ Clean disc, referring to the section on "Notes on CD/CD Media (CD-R, CD-RW)".

→ The unit may not successfully play back a CD-R/RW that is made in combination of writing software, a CD recorder (CD-R/RW drive) and a disc which are incompatible one another. Refer to instructions for the concerned devices for details.

Troubleshooting (Continued)

□ CD (Continued)

Trouble	Cause/Step
<p>Sound skips due to vibration.</p>	<p>Mounting angle is over 30°. →Adjust mounting angle to less than 30°.</p> <p>Instable mounting. →Mount the unit securely with the mounting parts, referring to the section on installation.</p>
<p>Disc is not ejected.</p>	<ul style="list-style-type: none"> ● Disc is defective. ● Mechanical trouble. <p>→Press [OPEN] to open the front panel and press [▲] (eject). If normal operation is not restored, call the store where you purchased the unit or the nearest Servicenter to ask for repairs.</p>
<p>Time is counted but no sound comes out.</p>	<p>The first track of a mix mode disc was reproduced. (Mix mode is a format in which data except music is recorded on the first track and music data is recorded on other than the first track in a session.) →Play back music data recorded on other than the first track.</p>

□ Sound Setting



Trouble	Cause/Step
<p>No sound from left, right, front or rear speakers.</p>	<p>Left and right balance, or front and rear balance is off on one side. →Adjust balance/fader setting as appropriate.</p> <p>Cables are not correctly connected. →Connect the cables correctly.</p>
<p>Left and right sounds are reversed in stereo listening.</p>	<p>The right speaker wire is connected to the left speaker and the left speaker wire to the right speaker. →Connect the speaker wires to the correct ones.</p>

❑ Remote Control Unit

Trouble	Cause/Step
Buttons are invalid for operation.	Battery polarities are reversed. ➔Insert the battery correctly.
	Wrong the battery. ➔Check the battery.
	The battery has run down. ➔Replace the battery.
	Remote control unit is in the wrong direction. ➔Direct the remote control at sensor on the panel.

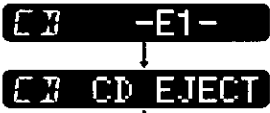

Error Display Messages

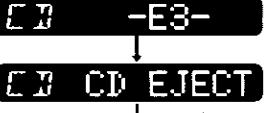
❑ CD Player

Display	Cause/Step
 <p>The display shows a CD icon, the error code "-E1-", and "CD EJECT". An arrow points down to "Power off".</p>	<ul style="list-style-type: none"> • Disc is dirty, or is upside down. • A disc that has data other than CD-DA type is loaded. <p>➔ Check disc.</p>
 <p>The display shows a CD icon, the error code "-E2-", and "CD EJECT". An arrow points down to "Power off".</p>	<p>Disc has scratches.</p> <p>➔ Check disc.</p>
 <p>The display shows a CD icon, the error code "-E3-", and "CD EJECT". An arrow points down to "Power off".</p>	<p>No operation by some cause.</p> <p>➔If normal operation is not restored, call the store where you purchased the unit or the nearest Servicenter to ask for repairs.</p>

Troubleshooting (Continued)

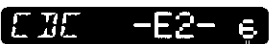
□ CD Changer

Display	Cause/Step
 <p>Disc number</p>	<ul style="list-style-type: none"> • Disc is dirty, or is upside down. • A disc other than a music CD (CD-DA type) is loaded. <p>→Check disc. (The changer automatically switches to the next disc.)</p>
 <p>Disc number</p>	<p>Disc has scratches.</p> <p>→Check disc. (The changer automatically switches to the next disc.)</p>
 <p>Power off</p>	<p>No operation by some cause.</p> <p>→If normal operation is not restored, call the store where you purchased the unit or the nearest Servicenter to ask for repairs. The display continues if you cannot switch off the power.</p>
	<p>No disc is in the changer (magazine).</p> <p>→Insert discs into the changer (magazine).</p>

Note:

- For details, refer to operating instructions for the changer used.

If the Unit does not Operate Properly

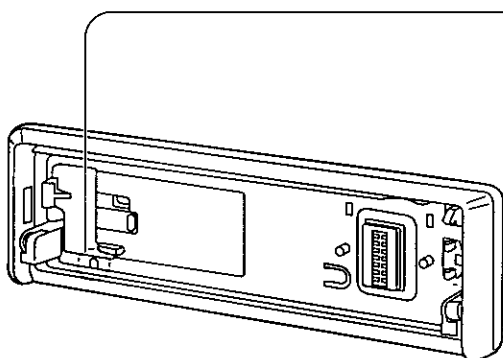

Reset switch

Push a thin, unbreakable object into this hole to press the reset switch.

- After a reset, the unit reverts to its initial state. Note that any information or settings stored in the unit's memory will be lost.

Caution:

- Press the reset switch if pressing any of the other buttons has no effect.

Maintenance

Your product is designed and manufactured to ensure a minimum of maintenance. Use a dry, soft cloth for routine exterior cleaning. Never use benzine, thinner or other solvents.

Product Servicing

If the suggestions in the charts do not solve the problem, we recommend that you take it to your nearest authorized Panasonic Servicenter. The product should be serviced only by a qualified technician.

Replacing the Fuse

Use fuses of the same specified rating (15 A). Using different substitutes or fuses with higher ratings, or connecting the unit directly without a fuse, could cause fire or damage to the stereo unit.

If the replacement fuse fails, contact your nearest Panasonic Servicenter for service.

Maintenance

Before cleaning, turn off in the ignition or remove the front panel.

Care of the Unit

Cleaning this Unit

Use a dry, soft cloth to wipe.

Caution on Cleaning

Never use solvents such as benzene, thinner as they may mar the surface of the unit.

Clean Touch Panel by Wiping Lightly with a Soft Cloth

- When the top surface of the touch panel has become dirty, use the included wiping cloth to wipe the surface thoroughly. Under no circumstances should detergents or other such cleaning substances be used for this purpose.
- Do not allow the top surface of the touch panel to be caught by your fingernails or any hard objects. If you do so, you may damage or break the glass on the top surface of the touch panel.

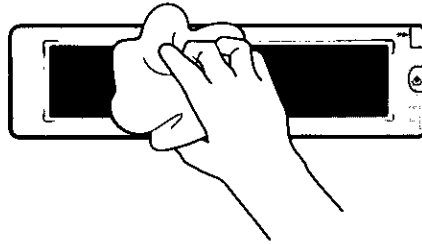

Notes on CD/CD Media (CD-R, CD-RW)

Do not play any ordinary music CDs with labels other than this one.



How to hold the disc

- Do not touch the underside of the disc.
- Do not scratch the disc.
- Do not bend disc.
- When not in use, keep the disc in the case.

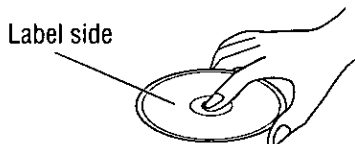

Do not use irregular shaped discs.

Do not leave discs on the following places:

- Direct sunlight
- Near car heaters
- Dirty, dusty and damp areas
- Seats and dashboards

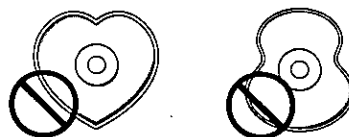

Do not use irregular shaped discs.

<Right>

<Wrong>



Disc cleaning

Use a dry, soft cloth to wipe from the center outward.

Caution on new discs

A new disc may have rough edges on its inner and outer perimeter. These may cause malfunction. Remove the rough edges using a pencil, etc.

Rough edges

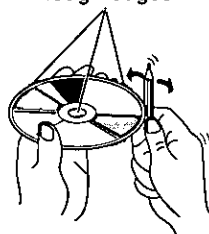

Do not attach any seals or labels to your discs.

Do not write on the disc label in a heavy pen or ball-point pen stroke.

Notes on CD-Rs/RWs

- You may have trouble playing back some CD-R/RW discs recorded on CD recorders (CD-R/RW drives), either due to their recording characteristics or dirt, fingerprints, scratches, etc. on the disc surface.
- CD-R/RW discs are less resistant to high temperatures and high humidity than ordinary music CDs. Leaving them inside a car for extended periods may damage them and make playback impossible.
- The unit may not successfully play back a CD-R/RW that was made by the combination of writing software, a CD recorder (CD-R/RW drive) and a disc if they are incompatible one another.
- This player cannot play the CD-R/RW discs if the session is not closed.
- This player cannot play the CD-R/RW discs which contains other than CD-DA data.
- Be sure to observe the instructions of CD-R/RW disc for handling it.

Installation Guide



WARNING

This installation information is designed for experienced installers and is not intended for non-technical individuals. It does not contain warnings or cautions of potential dangers involved in attempting to install this product.

Any attempt to install this product in a motor car by anyone other than qualified installer could cause damage to the electrical system and could result in serious personal injury or death.

□ Installation Hardware

No.	Item	Diagram	Q'ty
①	Mounting collar		1
②	Hex. nut (5 mmφ)		1
③	Rear support strap		1
④	Tapping screw (5 mmφ × 16 mm)		1
⑤	Mounting bolt (5 mmφ)		1
⑥	Power connector		1
⑦	Removable face plate case		1
⑧	Trim plate		1
⑨	Mounting spring (R)		1
⑩	Mounting spring (L)		1
⑪	Flat-head screw (5 mmφ × 6 mm)		2
⑫	Lock cancel plate		2

□ Overview

This product should be installed by a professional. However, if you plan to install this product yourself, your first step is to decide where to install it.

The instructions in these pages will guide you through the remaining steps:

(Please refer to the "WARNING" statement above.)

- Identify and label the car wires.
- Connect the car wires to the wires of the power connector.
- Install the unit in the dashboard.
- Check the operation of the unit.

If you encounter problems, please consult your nearest professional installer.

Caution:

- This unit operates with a 12 V DC negative ground auto battery system only. Do not attempt to use it in any other system. Doing so could cause serious damage.

Before you begin installation, look for the items which are packed with your unit.

- **Warranty Card**...Fill this out promptly.
- **Panasonic Servicenter List for Service Directory**...Keep for future reference in case the product needs servicing.
- **Installation Hardware**...Needed for in-dash installation.

□ Required Tools

You'll need a screwdriver, a 1.5 V AA battery, and the following:

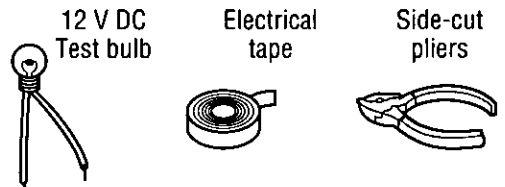

□ Dashboard Specifications

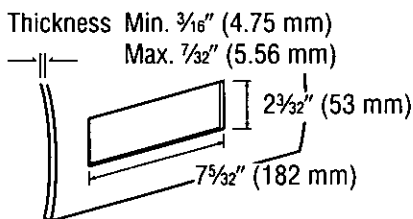

□ Identify All Leads

The first step in installation is to identify all the car wires you'll use when hooking up your sound system.

As you identify each wire, we suggest that you label it using masking tape and a permanent marker. This will help avoid confusion when making connections later.

Note:

- Do not connect the power connector to the stereo unit until you have made all connections. If there are no plastic caps on the stereo hooking wires, insulate all exposed leads with electrical tape until you are ready to use them. Identify the leads in the following order.

Power Lead

If your car has a radio or is pre-wired for one:

Cut the connector wires one at a time from the plug (leaving the leads as long as possible) so that you can work with individual leads.

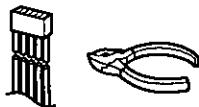

Turn the ignition on to the accessory position, and ground one lead of the test bulb to the chassis.

Touch the other lead of the test bulb to each of the exposed wires from the cut radio connector plug. Touch one wire at a time until you find the outlet that causes the test bulb to light.

Now turn the ignition off and then on. If the bulb also turns off and on, that outlet is the car power lead.

If your car is not wired for an audio unit:

Go to the fuse block and find the fuse port for radio (RADIO), accessory (ACC), or ignition (IGN).

Battery Lead

If your stereo unit has a yellow lead, you will need to locate the car's battery lead. Otherwise you may ignore this procedure. (The yellow battery lead provides continuous power to maintain a clock, memory storage, or other function.)

If your car has a radio or is pre-wired for one:

With the ignition and headlights off, identify the car battery lead by grounding one lead of the test bulb to the chassis and checking the remaining exposed wires from the cut radio connector plug.

If your car is not wired for an audio unit:

Go to the fuse block and find the fuse port for the battery, usually marked BAT.

Speakers

Identify the car speaker leads. There are two leads for each speaker which are usually color coded.

A handy way to identify the speaker leads and the speaker they are connected with is to test the leads using a 1.5 V AA battery as follows.

Hold one lead against one pole of the battery and stroke the other lead across the other pole. You will hear a scraping sound in one of the speakers if you are holding a speaker lead.

If not, keep testing different lead combinations until you have located all the speaker leads. When you label them, include the speaker location for each.

Antenna Motor

If your car is equipped with an automatic power antenna, identify the car motor antenna lead by connecting one bulb tester lead to the car battery lead and touching the remaining exposed wires from the cut radio connector plug one at a time. You will hear the antenna motor activate when you touch the correct wire.

Antenna

The antenna lead is a thick, black wire with a metal plug at the end.

□ Connect All Leads

Now that you have identified all the wires in the car, you are ready to begin connecting them to the stereo unit wires. The wiring diagram (→ page 60) shows the proper connections and color coding of the leads.

We strongly recommend that you test the unit before making a final installation.

You can set the unit on the floor and make temporary connections to test the unit. Use electrical tape to cover all exposed wires.

Important:

- Connect the red power lead last, after you have made and insulated all other connections.

Ground

Connect the black ground lead of the power connector to the metal car chassis.

Installation Guide (Continued)

Speakers

Connect the speaker wires. See the wiring diagram (→ page 60) for the proper hookups. Follow the diagram carefully to avoid damaging the speakers and the stereo unit.

The speakers used must be able to handle more than 50 W of audio power. If using an optional audio amplifier, the speakers should be able to handle the maximum amplifier output power. Speakers with low input ratings can be damaged. Speaker impedance should measure 4–8 Ω , which is typically marked on most speakers. Lower or higher impedance speakers will affect output and can cause both speaker and stereo unit damage.

Motor Antenna

Connect the car motor antenna lead to the dark blue motor antenna relay control lead. (Do not confuse the antenna lead with blue/white stripe lead for a power amplifier.)

Battery

Connect the yellow battery lead to the correct radio wire or to the battery fuse port on the fuse block.

Antenna

Connect the antenna by plugging the antenna lead into the antenna receptacle.

Equipment

Connect any optional equipment such as an amplifier, according to the instructions furnished with the equipment. Leave about 12" (30 cm) of distance between the speaker leads/amplifier unit and the antenna/antenna extension cord. Read the operating and installation instructions of any equipment you will connect to this unit.

Power

Connect the red power lead to the correct car radio wire or to the appropriate fuse port on the fuse block.

If the stereo unit functions properly with all these connections made, disconnect the wires and proceed to the final installation.

Final Installation

Lead Connections

Connect all wires, making sure that each connection is insulated and secure. Bundle all loose wires and fasten them with tape so they will not fall down later. Now insert the stereo unit into the mounting collar.

Congratulations! After making a few final checks, you're ready to enjoy your new auto stereo system.

Final Checks

1. Make sure that all wires are properly connected and insulated.
2. Make sure that the stereo unit is securely held in the mounting collar.
3. Turn on the ignition to check the unit for proper operation.

If you have difficulties, consult your nearest authorized professional installer for assistance.

Preparation

- We strongly recommend that you wear gloves for installation work to protect yourself from injuries.
- When bending the mounting tabs of the mounting collar with a screwdriver, be careful not to injure your hands and fingers.

- Disconnect the cable from the negative \ominus battery terminal (see caution below).
- Unit should be installed in a horizontal position with the front end up at a convenient angle, but not more than 30°.

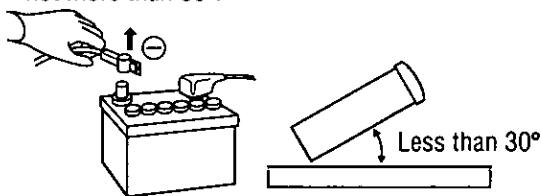

Caution:

- Do not disconnect the battery terminals of a car with a trip or navigational computer since all user settings stored in memory will be lost. Instead take extra care with installing the unit to prevent shorts.

Dashboard Installation

Installation Opening

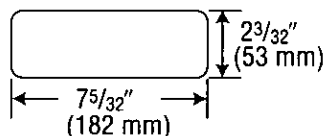

This unit can be installed in any dashboard having an opening as shown above. The dashboard should be $\frac{3}{16}$ " (4.75 mm)– $\frac{1}{32}$ " (5.56 mm) thick in order to be able to support the unit.

Installation Procedures

First complete the electrical connections, and then check them for correctness. (→ page 60)

The included mounting collar ① is designed specifically for this unit. Do not use it to attach any other model.

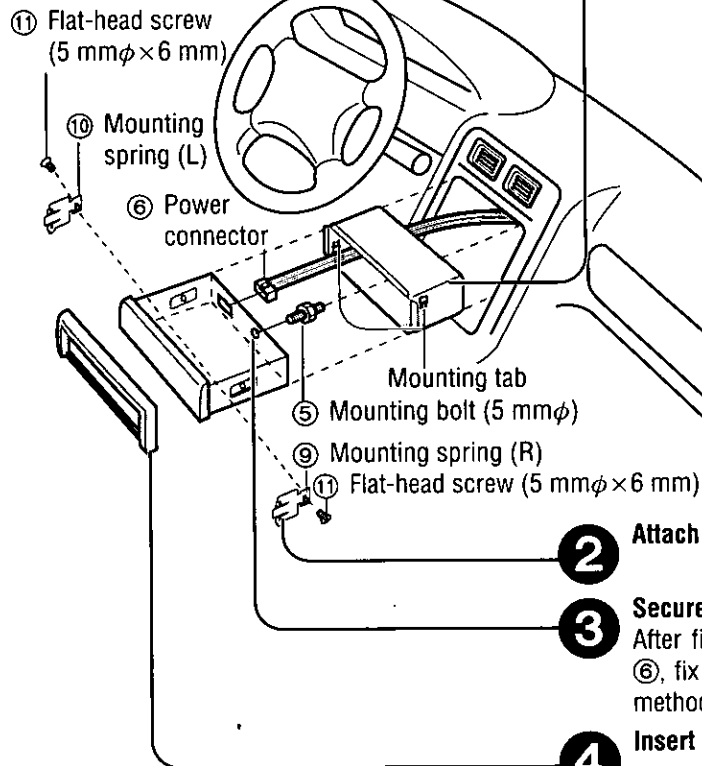

1 Insert mounting collar ① into the dashboard, and bend the mounting tabs out with a screwdriver.

Fastening the mounting collar
The tabs to be bent vary depending on the car. Bend them with a screwdriver to fasten the mounting collar ① securely in the dashboard.

Note:

- To securely install the unit, fully bend a number of the tabs so that there is no rattling.
- Be sure to fasten the unit securely when joining it with the mounting collar ①.

2 Attach the mounting springs ⑨, ⑩ to the unit.

3 Secure the rear of the unit.
After fixing mounting bolt ⑤ and power connector ⑥, fix the rear of the unit to the car body by either method (a) or (b) shown below.

4 Insert trim plate ⑧.

5 After installation, reconnect the negative \ominus battery terminal.

Note for the trim plate ⑧:

• Attach the trim plate after attaching the main unit to the vehicle. Remove the front panel to attach the trim plate.

(a) Using the rear support strap ③

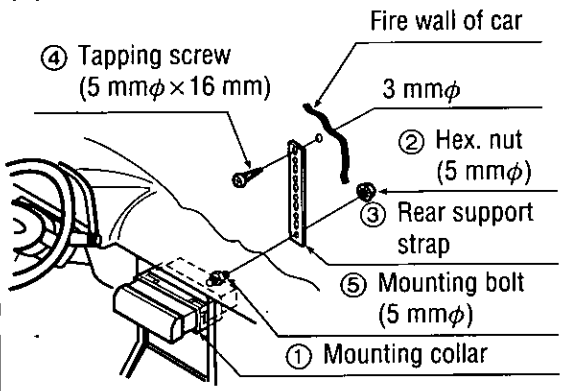

(b) Using the rubber cushion (option)

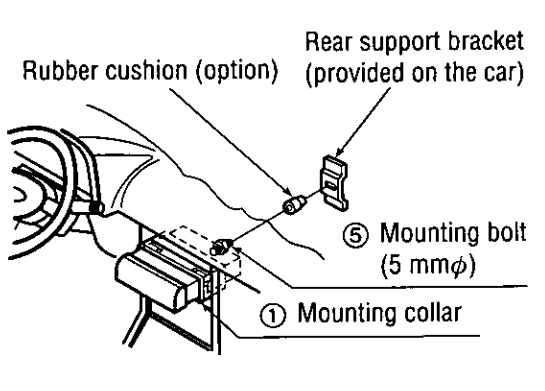

Installation Guide (Continued)

Remove the Unit

Switch off the power of the unit.

1 Remove the removable face plate.

① Press [▲] (release).
The removable face plate will be released.

② Pull on the right side of the unit.

[▲] (Release)

Contact

2 Remove the trim plate ⑧ with a screwdriver.

- First remove one side, then the other.

① Fit the screwdriver into the hole of the trim plate.

② Insert the screwdriver until "click" is heard.

⑧ Trim plate

Screwdriver

3 Remove the unit with a lock cancel plate ⑫.

① Insert the lock cancel plates ⑫ along the grooves on both sides of the main unit until "click" is heard.

② Pull out the unit while pushing the plates further inside.

⑫ Lock cancel plate

Insert the tab end in the outer groove.

"Click"

4 Remove the unit pulling with both hands.

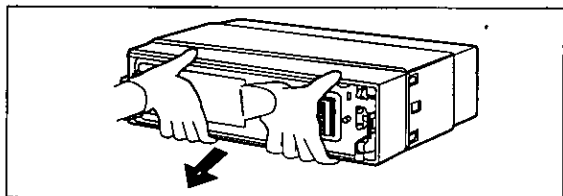

Anti-Theft System

This unit is equipped with a removable face plate. Removing this face plate makes the radio totally inoperable. The security indicator will blink.

Place the Removable Face Plate into Case

- 1 Switch off the power of the unit.
- 2 Remove the removable face plate. (→ page 58)
- 3 Gently press the bottom of the case and open the cover. Place the face plate into the case and take it with you when you leave the car.

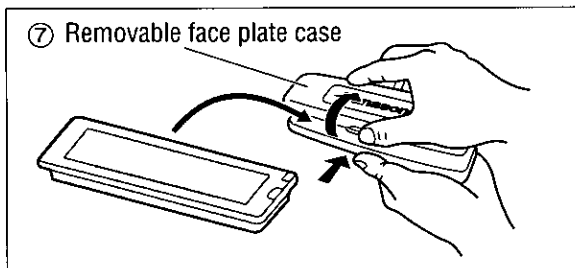

Note:

- Be sure to keep the front panel with the removable face plate case (included) when it has been detached from the main unit.
- Take care not to drop the front panel when it has been detached from the main unit. Also take care not to bump the top surface of the touch panel into anything. If you do so, you may break the glass on the top surface of the touch panel.

Install Removable Face Plate

- 1 Slide the left side of the removable face plate in place.
- 2 Press the right end of removable face plate until "click" is heard.

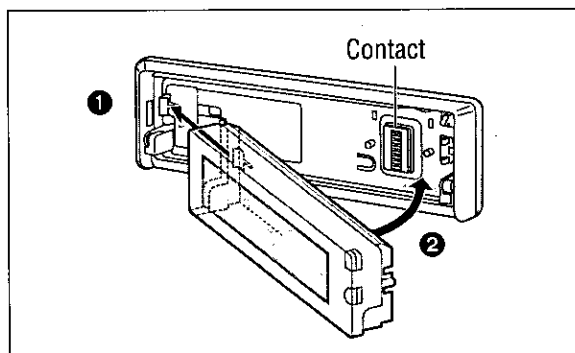

Security Indicator

The security indicator blinks when the removable face plate is removed from the unit.

Active the security function in the function settings. (→ page 44)

Panel Removal Alarm

This alarm sounds to warn you not to forget to remove the panel before leaving your car. This function is activated when the security indicator is on.

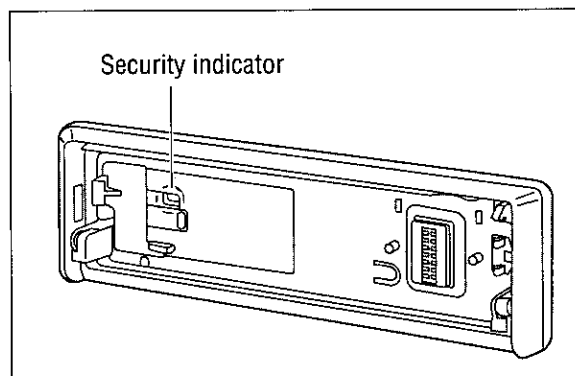

Caution:

- This face plate is not waterproof. Do not expose it to water or excessive moisture.
- Do not remove the face plate while driving your car.
- Do not place the face plate on the dashboard or nearby areas where the temperature rises to high level.
- Do not touch the contacts on the face plate or on the main unit, since this may result in poor electrical contacts.
- If dirt or other foreign substances get on the contacts, wipe them off with clean and dry cloth.
- To avoid damaging the front panel, do not push it down or place objects on it while it is open.

Electrical Connections

Caution:

- This product is designed to operate with a 12 V DC, negative ground battery system.
- To prevent damage to the unit, be sure to follow the connection diagram below.
- Remove approximately 1/4" (5 mm) of protective covering from the ends of the leads before connecting.
- Do not insert the power connector into the unit until the wiring is completed.
- Be sure to insulate any exposed wires from a possible short-circuit from the car chassis. Bundle all cables and keep cable terminals free from touching any metal parts.
- Remember, if your car has a drive computer or a navigation computer, the data of its memory may be erased when the battery terminals are disconnected.

□ Wiring Diagram



External amplifier control lead

(Max. 500 mA)

This lead is for connection to the power amplifier.

(Blue/white stripe)

Note:

- This lead is used for power control when an external power amplifier is connected. The power supply of a power amplifier will be activated when turning on the power of this unit.

Not used.

(Brown/white stripe)

Note:

- Insulate this lead with vinyl tape.

Motor antenna relay control lead

(To motor antenna) (Max. 500 mA)

This lead is not intended for use with switch actuated power antenna.

(Dark blue)

Note:

- The power antenna extends automatically **when the AM/FM radio mode is selected.**

ACC power lead

To ACC power, +12 V DC.

Resistor (1 kΩ)

ACC
(Red)

Battery lead

To the battery, continuous +12 V DC.

Fuse (15 A)

BATTERY 15 A
(Yellow)

Ground lead

To a clean, bare metallic part of the car chassis.

(Black)

Accessory used for wiring

No.	Item	Q'ty
⑥	Power connector	1

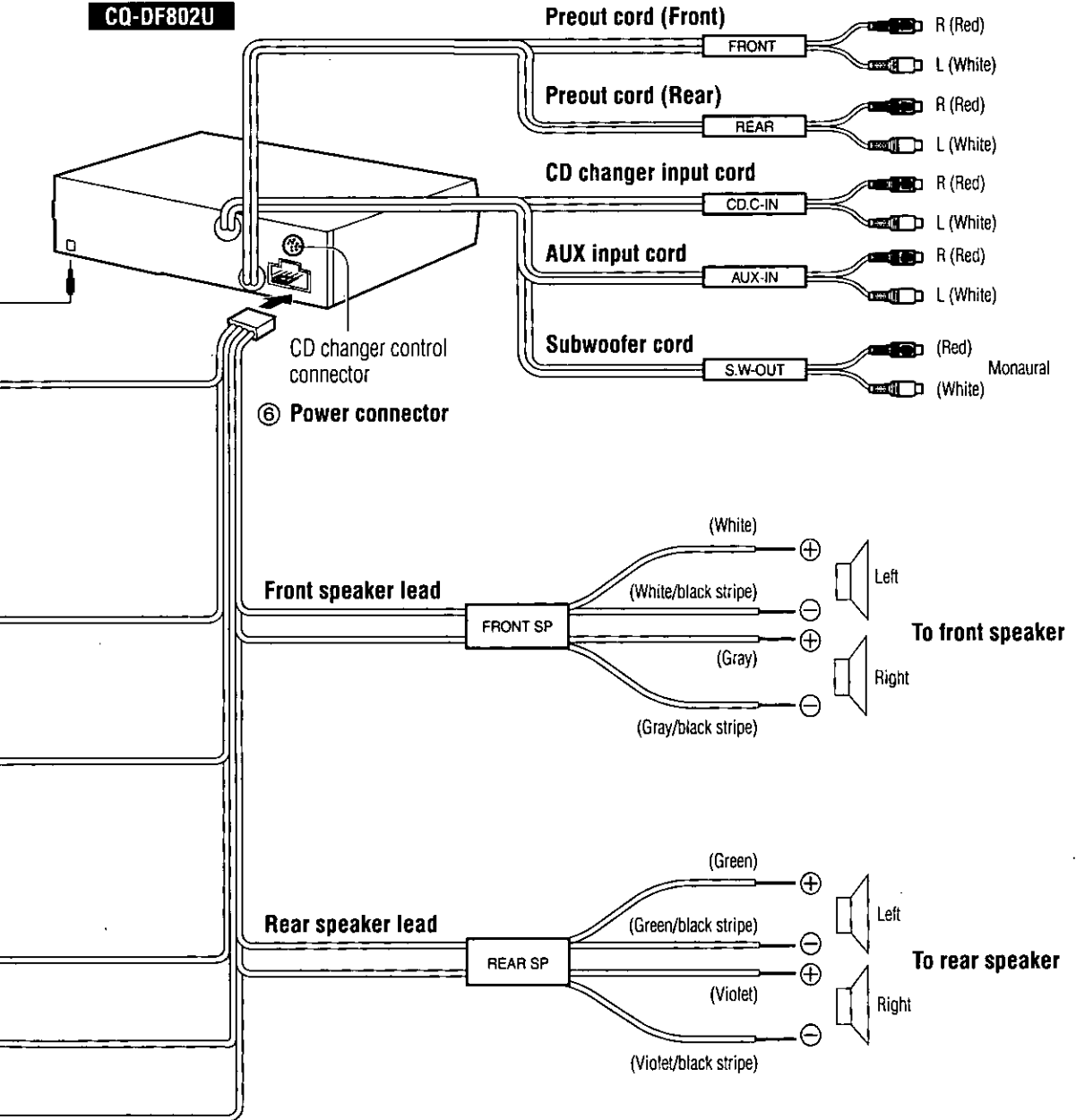

Electrical Connections (Continued)

□ Upgrading the System

Example Combination

- CD changer (CX-DP88U, option)
- Stereo power amplifier

Note:

- For wiring, carefully read the operating instructions for the devices connected.

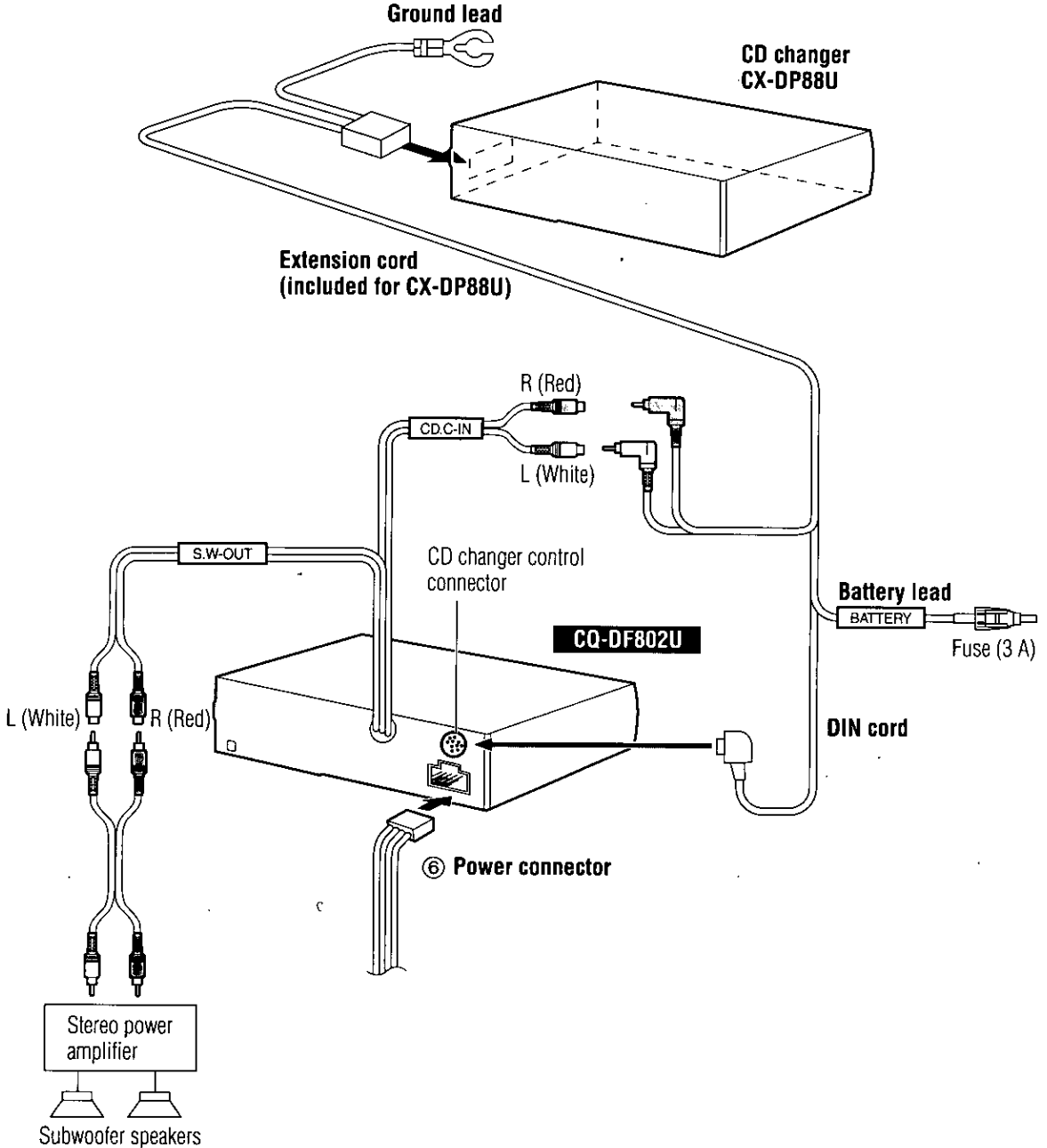

Specifications

□ General

Power supply:	12 V DC (10.8 V–16 V), test voltage 14.4 V, negative ground
Current consumption:	Less than 2.2 A (CD play mode; 0.5 W×4 channels)
Maximum power output:	50 W×4 channels at 1 kHz, volume control maximum
Tone adjustment range:	
Bass:	±12 dB at 120 Hz
Treble:	±12 dB at 10 kHz
Suitable speaker impedance:	4–8 Ω
Preamp output voltage:	5.0 V (CD play mode; 1 kHz, 0 dB)
Subwoofer output voltage:	5.0 V
Preamp output impedance:	60 Ω
Subwoofer output impedance:	60 Ω
Dimensions (W×H×D):	7"×1 ⁵ / ₁₆ "×6 ¹ / ₈ " (178×50×155 mm)
Weight:	3 lbs. 12 oz (1.7 kg)

□ FM Stereo Radio

Frequency range:	87.9 MHz–107.9 MHz
Usable sensitivity:	12.0 dBf. (75 Ω)
50 dB quieting sensitivity:	15.0 dBf. (75 Ω)
Alternate channel selectivity:	75 dB
Stereo separation:	35 dB (1 kHz)
Image response ratio:	75 dB
IF response ratio:	100 dB
Signal/noise ratio:	60 dB

□ AM Radio

Frequency range:	530 kHz–1 710 kHz
Usable sensitivity:	29 dB/μV (25 μV, S/N 20 dB)

□ CD Player

Sampling frequency:	8 times oversampling
DA converter:	MASH-1 bit/4 DAC system
Error correction system:	Panasonic super decoding algorithm
Pick-up type:	Astigma 3-beam
Light source:	Semiconductor laser
Wave length:	780 nm
Frequency response:	20 Hz–20 kHz (±1 dB)
Signal/noise ratio:	95 dB
Total harmonic distortion:	0.02 % (1 kHz)
Wow and flutter:	Below measurable limits
Channel separation:	90 dB

Above specifications comply with EIA standards.

Note:

- Specifications and the design are subject to modification without notice due to improvements in technology.

Préparatifs avant l'utilisation

☐ Remarques relatives au panneau tactile

Lors de l'utilisation

- Vous devez toucher le panneau du doigt pour effectuer les opérations.
- N'appuyez pas trop fort sur les touches. Sinon, vous risqueriez d'endommager ou de briser la surface de verre qui recouvre le panneau tactile.
- Prenez garde de toucher la surface du panneau tactile avec l'ongle ou tout objet solide. Sinon, vous risqueriez d'endommager ou de briser la surface de verre qui recouvre le panneau tactile.
- N'utilisez pas un stylo ou tout autre objet pointu pour effectuer les opérations sur le panneau tactile. Sinon, vous risqueriez d'endommager ou de briser la surface de verre qui recouvre le panneau tactile.
- Le fait d'utiliser le panneau tactile alors que sa surface est recouverte de poussière comporte un risque d'endommager la surface de verre qui le recouvre.

Lorsqu'il n'est pas utilisé

- Lorsque vous retirez le panneau avant de l'appareil principal, rangez-le dans l'étui de rangement du panneau avant amovible (fourni).
- Prenez garde d'échapper le panneau avant après l'avoir retiré de l'appareil principal. Prenez garde aussi de heurter la surface du panneau tactile contre quoi que ce soit. Sinon, vous risqueriez de briser la surface de verre qui recouvre le panneau tactile.
- Prenez garde de toucher la surface du panneau tactile avec l'ongle ou tout objet solide. Sinon, vous risqueriez d'endommager ou de briser la surface de verre qui recouvre le panneau tactile.

Lors du nettoyage (→ page 94)

Noms des fonctions de commande (sur la télécommande)

Pointez la télécommande sur le capteur de l'appareil principal. (→ page 66)

[PWR] (SOURCE)

- Pour mettre l'appareil sous/hors tension. (→ page 68)
- Pour sélectionner une source. (→ page 68)

[BAND]

- Pour sélectionner une bande. (→ page 70)
- Pause de lecture CD. (→ page 73)

[RET] (RETURN)

- Pour revenir à l'affichage précédent en mode de réglage de menu.

[MENU]

- Pour activer le mode de réglage de menu.
- Pour revenir au mode ordinaire pendant le réglage de lecture par menu.

[FACE]

- Pour sélectionner la couleur des touches et la luminosité de l'affichage. (→ page 81)

[S-A] (Analyseur de spectre)

- Pour sélectionner le type d'affichage de l'analyseur de spectre. (→ page 85)

[DISP] (Affichage)

- Pour modifier l'affichage. (→ pages 70, 73, 77)

[DIM] (DIMMER)

- Pour modifier le niveau du gradateur. (→ page 85)

[#] (NUMBER)

- Pour activer le mode de saisie de numéro. (→ pages 73, 77)

[0] à [9]

- Pour mémoriser les stations émettrices. (→ page 71)
- Pour sélectionner la plage ou le disque. (→ pages 73, 77)

[4] (RANDOM)/[5] (SCAN)/[6] (REPEAT)

- Pour sélectionner l'option d'écoute. (→ pages 74, 78)

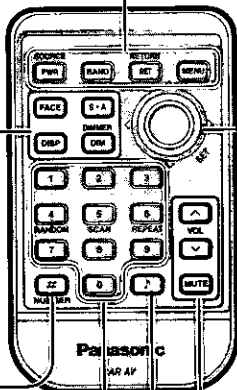

[^] [v] (Heure/minutes/disque)

- Pour sélectionner (verticalement) ou faire le réglage d'une opération ou d'une option.
- Pour régler l'horloge. (→ page 69)
- Pour sélectionner le disque. (→ page 76)

[<] [>] (Plage/syntonisation)

- Pour sélectionner (horizontalement) ou faire le réglage d'une opération ou d'une option.
- Pour sélectionner ou chercher une fréquence ou une plage. (→ pages 70, 73, 76)

[SET]

- Pour valider une opération ou une option.

[^] [v] VOL (Volume)

- Pour régler le volume du son. (→ page 69)

[MUTE]

- Réduit le volume. (→ page 69)

[S] (S-HDB)

- Pour régler le son sur les graves à définition supérieure. (→ page 81)

Installation de la pile

1 Retirez le porte-pile.

Tirez le porte-pile par la partie B en poussant la partie A dans le sens indiqué par la flèche.

2 Installez la pile sur le porte-pile.

Tel qu'indiqué sur l'illustration de droite, insérez la pile dans le porte-pile en orientant le pôle <<+>> vers le haut et en appuyant sur la position A.

3 Réinsérez le porte-pile.

Repoussez le porte-pile jusqu'à sa position d'origine.

Remarques sur la pile

Remplacez la pile dès les premiers signes d'affaiblissement.

Information sur la pile: • Type de pile: Pile au lithium Panasonic (CR2025) (fourni)

- Durée de vie: Environ 6 mois lors d'une utilisation normale (à température ambiante normale)

Précaution: Une utilisation inadéquate de la pile peut causer une surchauffe, une explosion ou une ignition d'allumage pouvant provoquer des blessures ou un incendie. Les fuites de la pile peuvent endommager l'appareil.

- Ne démontez pas la pile ni provoquer de court-circuit. Ne jetez pas la pile au feu.
- Afin de prévenir tout risque d'accident, conserver les piles hors de portée des enfants.
- Lors du rejet des piles, observer les règlements y afférents.

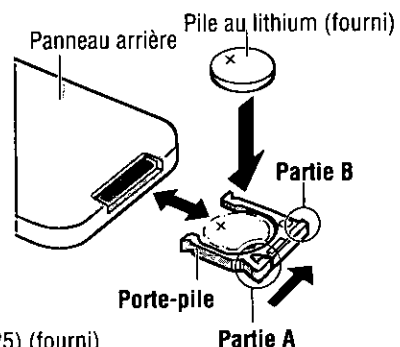

Noms des fonctions de commande (Appareil principal et panneau tactile)

Panneau tactile

- Pour mettre l'appareil sous tension. (→ page 68)

Remarque:

- Les opérations peuvent être effectuées sur n'importe quelle partie du panneau tactile, MAIS **UNIQUEMENT LORSQUE L'APPAREIL EST SOUS TENSION.**

[MENU]

- Pour activer le mode de réglage de menu.
- Pour revenir en mode ordinaire pendant le réglage de menu.

[OPEN]

- Pour ouvrir le panneau avant. (→ page 69)

Affichage (→ page suivante)

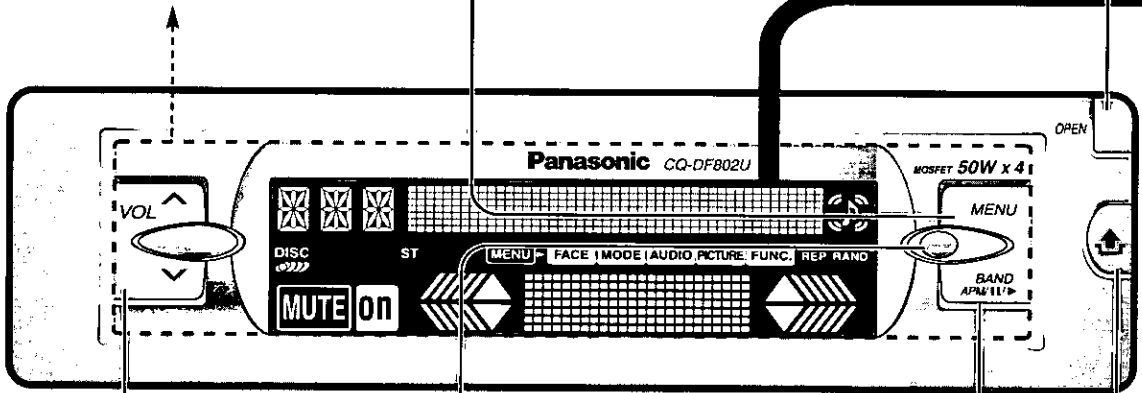

[^] [v] VOL (Volume)

- Pour régler le volume du son. (→ page 69)

Capteur de signal de télécommande

[BAND] (APM/II/▶)

- (Présélection automatique/pause)
- Pour sélectionner une bande. (→ page 70)
 - Pour faire une pause de lecture CD. (→ page 73)
 - Pour régler le mode de présélection automatique (APM). (→ page 71)

Logement du disque

- Pour insérer le disque. (→ page 72)

[▲] (Éjection)

- Pour éjecter le disque. (→ page 72)

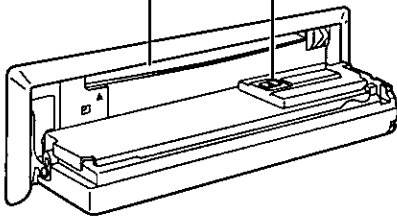

[⬆] (Dégagement)

- Pour dégager le panneau avant. (→ page 100)

※ La luminosité des illustrations de l'écran, dans ce mode d'emploi, diffère de la véritable luminosité de l'écran.

□ Vous pouvez faire fonctionner cet appareil en appuyant sur les touches de l'appareil principal ou de la télécommande, ou encore en touchant le panneau sur l'appareil principal.

- L'exécution de certaines opérations n'est possible qu'en appuyant sur les touches de l'appareil principal ou de la télécommande.

Ces cas font l'objet d'une description dans le mode d'emploi.

Exemple: Appuyez sur la touche [OPEN] sur l'appareil principal.

- Le présent mode d'emploi décrit de la façon suivante les touches auxquelles s'appliquent les opérations.

Exemple: Appuyez sur la touche [VOL ^] ou [VOL v]/[^] ou [v].



(touches sur l'appareil principal)/(télécommande)

(Affichage)

MUTE (Indique **MUTE**.)

- Réduit le volume.
(⇒ page 69)

Source d'affichage (Indique **SOURCE**.)

- Pour mettre l'appareil hors tension.
(⇒ page 68) (**Appuyez enfoncé.**)
- Pour sélectionner une source.
(⇒ page 68)

• Radio

FM 1 (**FM2** **FM3** **AM**)

• Lecture CD

CD

• Commande de changeur CD

CD

• Réglage AUX-IN

AUX

• Mode de réglage de menu

RTN

- Pour revenir à l'affichage précédent en mode de réglage de menu.

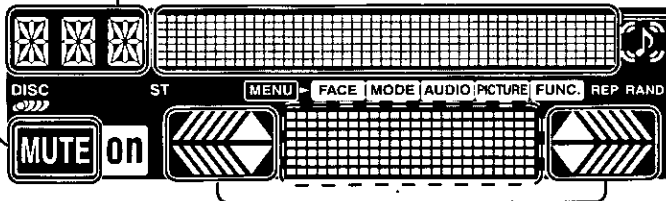

Affichage par points (Indique **DISPLAY** (Affichage).)

- Pour modifier l'affichage.
(⇒ pages 70, 73, 77)
- Pour revenir à l'affichage précédent.

Courseurs

▲ ou ▼ (Heure/minutes/présintonisation/disque/menu/menu secondaire)

- Pour sélectionner (verticalement) ou faire le réglage d'une opération ou d'une option.
- Pour régler l'horloge. (⇒ page 69)
- Sélectionne une mémoire de présintonisation.
(⇒ page 71)
- Pour sélectionner le disque. (⇒ page 76)

◀ ou ▶ (Syntonisation/plage/réglage)

- Pour sélectionner (horizontalement) ou faire le réglage d'une opération ou d'une option.
- Pour sélectionner ou chercher une fréquence ou une plage. (⇒ pages 70, 73, 76)

Remarque:

- Appuyez sur l'affichage d'analyseur de spectre pour activer le curseur du panneau tactile

▲ ▼ ou ◀ ▶

Affichage de l'analyseur de spectre (S-A) (⇒ page 84)

- Fonctions de base de l'horloge (⇒ page 69)

HR (Heure), **MIN** (Minutes)

- Radio (⇒ page 70)

FSE 1 (Présintonisation)

- Pour activer un mode de présintonisation.
(⇒ page 71)

TONE (Syntonisation)

- Lecture CD (⇒ page 72)

TRC (Plage)

- Commande de changeur CD (⇒ page 76)

TRC (Plage), **DISC** (Disque)

- Mode de réglage de menu

EXIT

- Pour revenir à l'affichage précédent.

SET

- Pour valider une opération ou une option en mode de réglage de menu.

Exemple: Appuyez sur la touche ▲ ou ▼ / [^] ou [v].



curseur sur le panneau tactile / [télécommande]
(⇒ ci-dessus.)

Exemple: Appuyez sur la touche **EXIT** / [MENU] / [DISP].



Affichage de l'analyseur de spectre sur le panneau tactile / [touches sur l'appareil principal] / [télécommande]
(⇒ ci-dessus.)

Généralités

1 Alimentation

Tournez la clé de contact jusqu'à ce que le voyant des accessoires s'allume.



■ Mise sous tension

Appuyez sur le panneau tactile sur l'appareil principal.
Appuyez sur la touche [PWR] (SOURCE) sur la télécommande.

■ Mise hors tension

Appliquez de nouveau et maintenez enfoncé **SOURCE** pendant plus d'une seconde l'appareil principal.
Appliquez de nouveau et maintenez enfoncé [PWR] (SOURCE) pendant plus d'une seconde sur la télécommande.

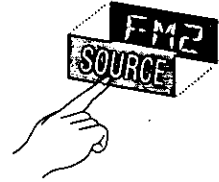

Remarque:

- Une fois la clé de contact tournée à la position OFF, un message de sécurité s'affiche et l'alarme de retrait du panneau s'active pour vous rappeler de prendre le panneau.
(Lorsque la fonction de sécurité est activée → page 86)
- Les opérations peuvent être effectuées sur n'importe quelle partie du panneau tactile, MAIS UNIQUEMENT LORSQUE L'APPAREIL EST SOUS TENSION.

Panneau tactile (Mise sous tension)

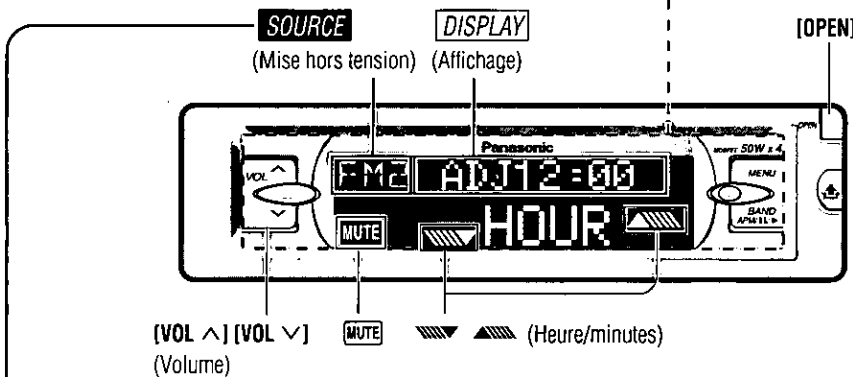

2 Source

Appuyez sur **SOURCE** /([SOURCE]) pour changer la source.

Radio



Lecteur CD

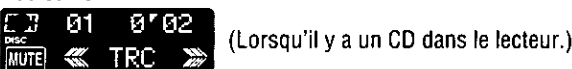

Commande de changeur CD

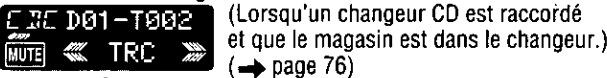

Réglage AUX-IN

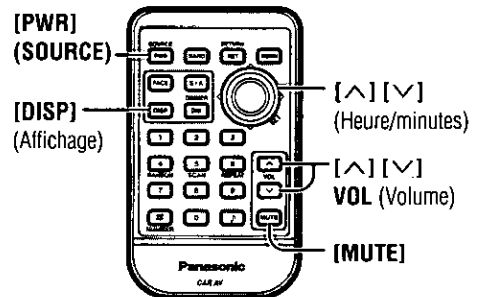

Fonctions de base de l'horloge

Volume

[VOL ▲]: Haut
[VOL ▼]: Bas



Plage de réglage: 0 à 40

Remarque:

- Le niveau de son est sauvegardé en mémoire pour chaque source.
(Il y a un réglage du volume pour la bande radio AM et un autre pour chacune des bandes radio FM.)

Silencieux/atténuation

ON: Appuyez sur [MUTE] / [MUTE].
(L'indicateur s'allume.)

OFF: Appuyez de nouveau.

: Pas de son.

: Réduit le volume à 1/10.

La plage de réduction du volume varie selon le réglage.
(→ page 86)

Ouvrir/Fermer le panneau avant

OUVRIR: Appuyez sur [OPEN] sur le panneau avant.
FERMER: Soulevez le panneau manuellement.

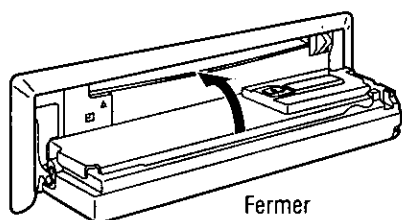

Attention:

- Pour éviter d'endommager le panneau avant, ne l'appuyez pas vers le bas et ne placez pas d'objet dessus lorsqu'il est ouvert.
- Ne mettez pas le doigt ou la main dans le panneau avant.
- N'insérez pas de corps étranger dans le logement du disque.

L'horloge fonctionne sur un cycle de 12 heures.

Temps initial

① Appuyez sur [DISPLAY] / [DISP] (affichage).

(Affichage de l'horloge.)

② Maintenez enfoncé [DISPLAY] / [DISP] (affichage) pendant plus de 2 secondes.

(L'heure clignote.)

③ Appuyez sur ▲ ou ▼ / [▲] ou [▼].

(Réglage de l'heure.)

④ Appuyez sur [DISPLAY] / [DISP] (affichage).

(Les minutes clignent.)

⑤ Appuyez sur ▲ ou ▼ / [▲] ou [▼].

(Réglage des minutes.)

⑥ Appuyez sur [DISPLAY] / [DISP] (affichage).

(Fin.)

Remarque:

- Maintenez enfoncé ▲ ou ▼ / [▲] ou [▼] pour changer les chiffres rapidement.
- Vous pouvez sélectionner l'affichage de l'horloge pour l'appareil hors tension. (→ page 86)

Réglage du temps

Maintenez enfoncé [DISPLAY] / [DISP] (affichage) pendant plus de 2 secondes pour activer le mode de réglage du temps et régler le temps. Répétez ensuite les étapes ③ à ⑥.

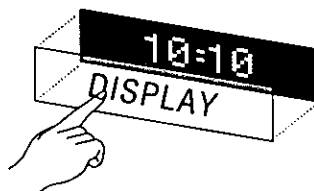

Radio

1 Mode radio

Appuyez sur **[SOURCE]** /**[SOURCE]** pour passer en mode radio.

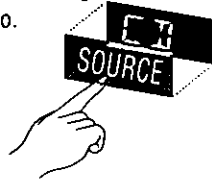

Attention:

- Pour éviter tout danger, n'essayez jamais de présyntoniser des stations lorsque vous êtes au volant.

2 Bande

Appuyez sur **[BAND]** pour changer de bande.

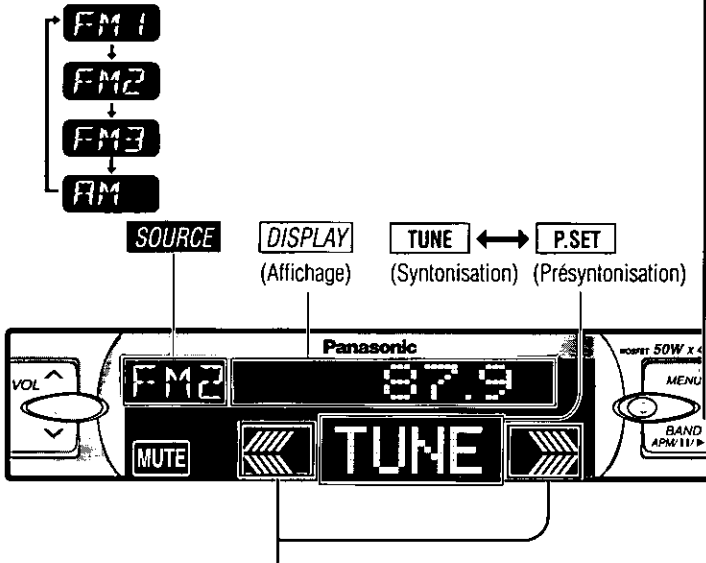

Affichage du mode radio

Indicateur FM stéréo

Bande Fréquence



- Appuyez sur **[TUNE]** ou **[P.SET]** ou pour passer de curseurs.

Remarque:

- **[EMPTY]** : S'affiche lorsqu'il n'y a aucun réglage de menu. La radio et le mode AUX-IN n'ont aucun réglage de menu.

▲▲▲ ▼▲▲ (Station présyntonisée/sélection)
 ▲▲▲ ▼▲▲ (Syntonisation)

3 Syntonisation

▶▶▶ /> : Haut

◀◀◀ /< : Bas

Maintenez enfoncée la touche ◀◀◀ ou ▶▶▶ /< ou /> pendant plus de 0,5 seconde, puis relâchez. La recherche de station commence alors.

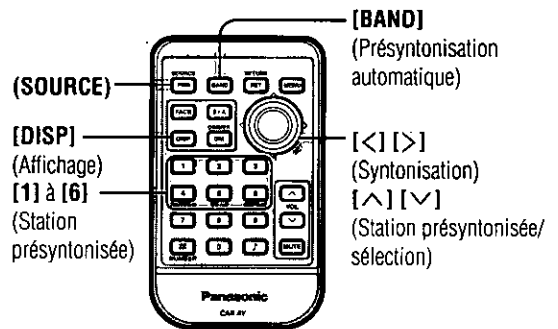

Changement d'affichage

Appuyez sur **[DISPLAY]** /**[DISP]** (affichage) pour changer l'affichage.

FM2 87.9 Affichage du mode de radio (Valeur par défaut)

↑
FM2 10:10 Affichage de l'horloge

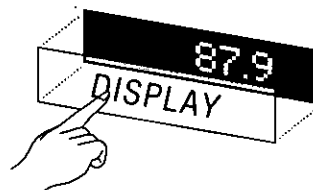

Sélection à une touche d'une station

Jusqu'à 6 stations peuvent respectivement être sauvegardées dans les mémoires de station présynchronisée FM1, FM2, FM3 et AM.

Présynchronisation manuelle

Sauvegarder manuellement une station dans la mémoire de présynchronisation.

- ① Sélectionnez une bande et une fréquence (étapes ①, ② et ③ de la page précédente).
- ② Maintenez enfoncé l'affichage de l'analyseur de spectre **TUNE** (synchronisation) pendant plus de 2 secondes, jusqu'à ce que le numéro de présynchronisation clignote.
- ③ Appuyez sur la touche ou [**^**] ou [**v**] pour sélectionner un numéro de présynchronisation (1-6).
- ④ Maintenez enfoncé **P.SET** (présynchronisation) pendant plus de 2 secondes pour mettre en mémoire.
 - L'affichage clignote une fois, et une station captée est sauvegardée en mémoire.

Remarque:

- Le réglage de fréquence peut être effectué même après la sélection d'un numéro de présynchronisation.



L'affichage de l'analyseur de spectre **P.SET**

Saisie des numéros directement à partir de la télécommande

- ① Sélectionnez une bande et une fréquence (étapes ①, ② et ③ de la page précédente).
- ② Maintenez enfoncée une touche de [**1**] à [**6**] pendant plus de 2 secondes pour mettre en mémoire.

Présynchronisation automatique (APM)

Pour sauvegarder automatiquement les stations relativement bien captées dans la mémoire de pré-réglage.

- ① Sélectionnez une bande (étapes ① et ② de la page précédente). **Balayage:**

- ② Maintenez enfoncée la touche **[BAND]** (APM) pendant plus de 2 secondes.



- Les 6 stations les mieux captées seront automatiquement sauvegardées en mémoire sous les numéros de présynchronisation 1 à 6.
- Une fois réglées, les stations de présynchronisation sont balayées dans l'ordre pendant 5 secondes chacune. (Balayage)
- Appuyez sur la touche ou [**^**] ou [**v**] pour sélectionner l'émission que vous désirez écouter. (Sur la télécommande, appuyez sur [**1**] à [**6**].)

Remarque:

- Après cette procédure, les nouvelles stations remplacent les stations précédemment sauvegardées.

Appel de station présynchronisée

- ① Sélectionnez une bande (étapes ① et ② de la page précédente).
- ② Appuyez sur l'affichage de l'analyseur de spectre **TUNE** (synchronisation) pour afficher **P.SET** (présynchronisation).
- ③ Appuyez sur ou [**^**] ou [**v**] pour sélectionner le numéro de présynchronisation de la station désirée. (Appuyez sur une touche de [**1**] à [**6**] sur la télécommande.)

Lecteur CD

FRANÇAIS 9

Insertion et lecture de disque

1 Ouvrez le panneau avant.

Appuyez sur [OPEN] sur le panneau avant.

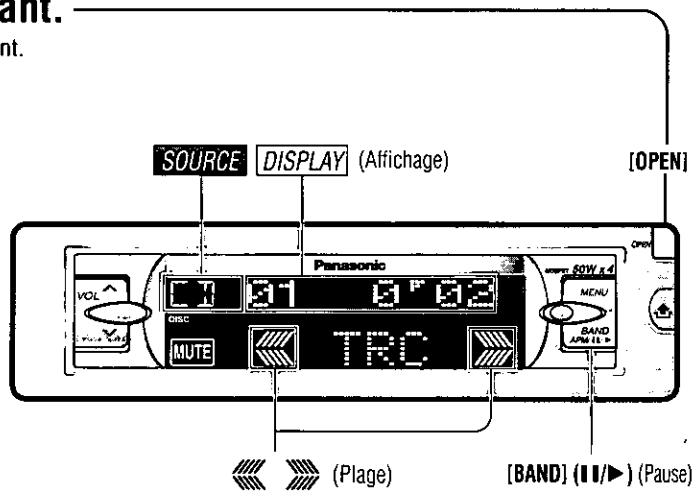
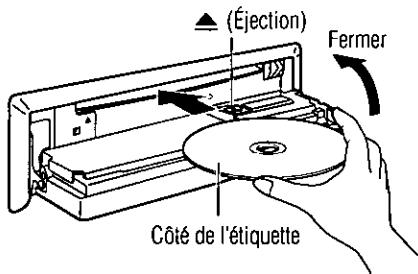

2 Insérez le disque.

La lecture commence automatiquement une fois que l'appareil a identifié le disque inséré en tant que CD audio ordinaire. (Si un CD-R ou CD-RW contenant des données enregistrées en format CD-DA comme dans le cas des CD audio ordinaires, l'appareil l'identifie comme un CD audio ordinaire.)

Fermez le panneau avant manuellement.

Remarque:

- L'insertion d'un disque lorsque l'appareil est hors tension le met sous tension.

Affichage du mode de lecteur CD

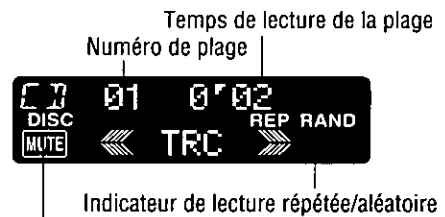

- N'insérez pas de disque lorsque <<DISC>> indicateur est allumé.
- S'allume lorsque le disque est inséré/lu.

Arrêt et éjection de disque

- 1 Appuyez sur [OPEN] sur le panneau avant.
- 2 Appuyez sur [▲] (éjection) pour arrêter la lecture du CD et éjecter le disque.

Remarque:

- L'éjection d'un disque lorsque l'appareil est en mode de lecteur CD le met hors tension.

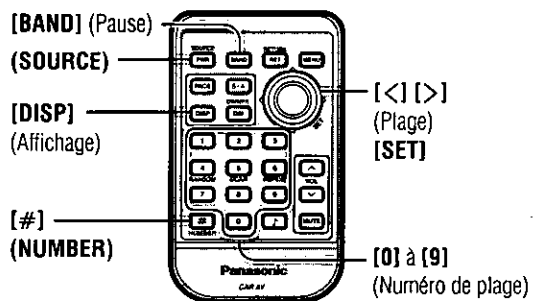

Attention:

- Seuls les CD de 12 cm (5 po) et des données de format CD-DA enregistrées sur disque CD-R ou CD-RW sont utilisables avec cet appareil.
- Cet appareil ne prend pas en charge l'affichage des informations textuelles de CD.
- Cet appareil ne prend pas en charge la lecture des disques MP3.
- Référez-vous à la page 95 pour les remarques relatives aux CD-R/RW.
- Pour éviter d'endommager le panneau avant, ne l'appuyez pas vers le bas et ne placez pas d'objet dessus lorsqu'il est ouvert.
- N'utilisez pas de disques de forme irrégulière.
- N'utilisez pas de disques sur lequel a été fixé un autocollant ou une étiquette.
- N'insérez pas de corps étranger dans le logement du disque.
- La face arrière du panneau avant devient chaude pendant le fonctionnement, mais il ne s'agit pas d'un dysfonctionnement. Ne touchez pas d'autres parties que la touche [▲] (éjection).
- L'appareil devient chaud sur la partie qui entoure l'entrée du logement de disque, mais il ne s'agit pas d'un dysfonctionnement. Veuillez faire attention lorsque vous insérez un disque ou appuyez sur la touche [▲] (éjection).

Écoute d'un CD

Mode de lecteur CD

(Lorsqu'il y a un CD dans le lecteur.)

Appuyez sur **[SOURCE]/[SOURCE]** pour passer en mode de lecteur CD.

La lecture commence automatiquement.

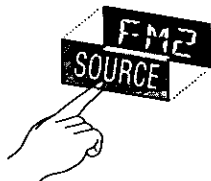

Sélection de plage

➤ **[/>]**: Avancer à la plage suivante.

⏪ **[/(<]**: Reculer au début de la plage actuelle.
Reculer à la plage précédente.
(Appuyez deux fois.)

Recherche de plage

Maintenez enfoncé.

➤ **[/(>]**: Avance accélérée

⏪ **[/(<]**: Recul accéléré

Relâchez pour reprendre la lecture normale.

Pause

Appuyez sur **[BAND] (II/▶)**.

Appuyez sur **[BAND] (II/▶)** de nouveau pour annuler.

[CD] PAUSE

Sélection directe de plage

Avec la télécommande uniquement

Exemple: plage numéro 10

① Appuyez sur **[#] (NUMBER)**.

[CD] TRACK --

② Appuyez sur **[1] [0]**.

[CD] TRACK 10

③ Appuyez sur **[SET]** pour valider.

La lecture de la plage correspondante commence.

[CD] 10 0'02

Remarque:

- Appuyez sur **[DISPLAY]/[DISP]** (affichage) ou **[#] (NUMBER)** pour revenir en mode normal.
- Si un numéro de plage inexistant est saisi et validé, la commande est inopérante et l'affichage revient en mode normal.

Changement d'affichage

Appuyez sur **[DISPLAY]/[DISP]** (affichage) pour changer l'affichage.

[CD] 01 0'02

Numéro de plage/temps de lecture de la plage (valeur par défaut)

[CD] 10-10

Affichage de l'horloge

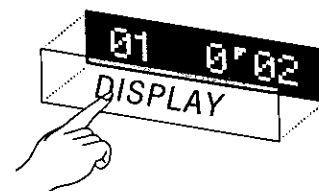

Lecteur CD (suite)

Réglage de menu en mode de lecteur CD

1 Menu



MENU : S'allume pendant le réglage de lecture par menu.
MODE : S'allume en mode de menu de lecteur CD.

2 Menu secondaire



(Menu secondaire)

1 Menu

2 Menu secondaire

Lecture répétée

Valeur par défaut: REP OFF (désactivée)

- ① Appuyez sur **[MENU]** en-
dant la lecture de CD pour
afficher <<MODE>>.
- ② Appuyez sur **[SET]/[SET]**
pour valider.

- ① Appuyez sur **[<]** ou **[>]** /
[<] ou **[>]** pour sélectionner
<<REPEAT>>.
- ② Appuyez sur **[SET]/[SET]** pour
valider.

Lecture aléatoire

Valeur par défaut: RAND OFF (désactivée)

- ① Appuyez sur **[<]** ou **[>]** /
[<] ou **[>]** pour sélectionner
<<RANDOM>>.
- ② Appuyez sur **[SET]/[SET]** pour
valider.

- ① Appuyez sur **[<]** ou **[>]** /
[<] ou **[>]** pour sélectionner
<<RANDOM>>.
- ② Appuyez sur **[SET]/[SET]** pour
valider.

Avec la télécommande uniquement

Lecture des débuts de page

Valeur par défaut: Désactivée

Lorsque le menu ne s'affiche pas

Appuyez sur **[5] (SCAN)** pour modifier le réglage.

Activé: Lecture successive des 10 premières secondes de
chaque page.



Désactivée: Annulation

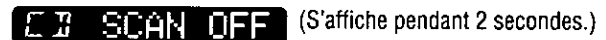

Remarque:

- Appuyez sur **EXIT** /**[MENU]**/**[MENU]**, **[DISP]** (affichage) pour revenir en mode normal.
- Appuyez sur **RTN** /**[RET]** (**RETURN**) pour revenir à l'affichage précédent.
- **REP**: S'allume pendant la lecture répétée.
- **RAND**: S'allume pendant la lecture aléatoire.

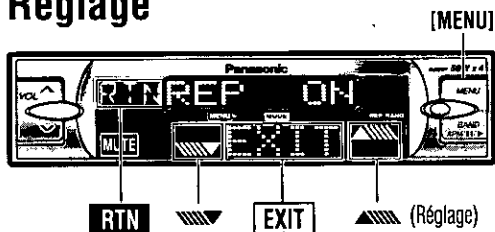
3 Réglage**3 Réglage**

Appuyez sur **▲** ou **▼** /**[^]** ou **[v]** pour modifier le réglage.

REP ON : Répétition de la plage actuelle

REP OFF : Annulation

Appuyez sur **▲** ou **▼** /**[^]** ou **[v]** pour modifier le réglage.

RAND ON : Lecture en ordre aléatoire de toutes les plages disponibles

RAND OFF : Annulation

Réglage direct sur la télécommande lorsque le menu ne s'affiche pas

Appuyez sur **[6] (REPEAT)** pour modifier le réglage.

(Lorsque vous appuyez sur une touche, l'écran de gauche s'affiche pendant 2 secondes.)

Appuyez sur **[4] (RANDOM)** pour modifier le réglage.

Activé: <<RAND>> s'allume.

Désactivée: **RAND OFF**

(S'affiche pendant 2 secondes.)

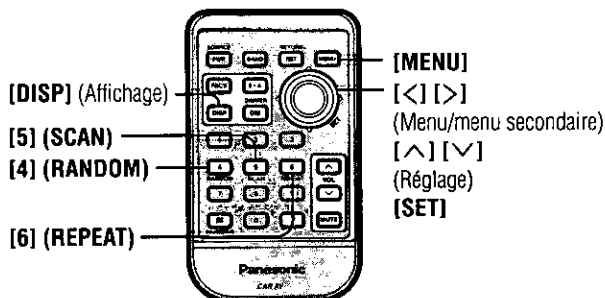

Commande de changeur CD

Les fonctions de changeur CD sont conçues pour le changeur CD Panasonic en option.

Préparatifs:

- Raccordez le changeur CD et insérez un magasin (disque).

Remarque:

- L'insertion d'un magasin lorsque l'appareil est hors tension le met sous tension.
- L'éjection du magasin lorsque l'appareil est en mode de changeur CD le met hors tension.
- Cet appareil ne prend pas en charge la lecture des CD-ROM, CD-R et CD-RW par le changeur CD. Ne l'utilisez que pour écouter des CD audio ordinaires.
- La pause n'est pas possible en mode de changeur CD.

1 Mode de changeur CD

(Lorsqu'un changeur CD est raccordé et qu'un magasin y est inséré.)

Appuyez sur **SOURCE** / [SOURCE] pour passer en mode de changeur CD. La lecture commence automatiquement.

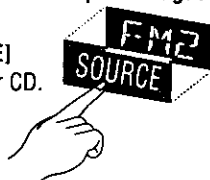

Remarque:

- **NO DISC** : Insérez un magasin avec des CD.
- **EJECT** : En mode de changeur CD, le magasin est éjecté.

Affichage du mode de changeur CD

Indicateur de lecture répétée/aléatoire
Numéro de disque Numéro de plage



- Appuyez sur **DISC** ou **TRC** pour passer de curseurs.

- S'allume lorsqu'un changeur (magasin) est raccordé.
- S'allume pendant la lecture de disque.

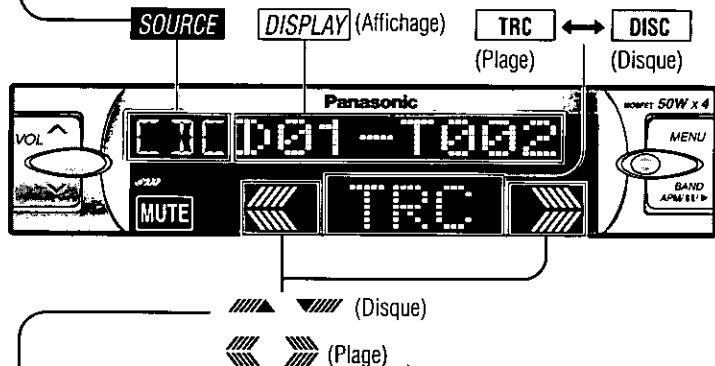

2 Sélection de disque

▲ / [^]: Disque suivant

▼ / [v]: Disque précédent

3 Sélection de plage

▶ / [>]: Pour avancer à la plage suivante.

◀ / [<]: Pour reculer au début de la plage actuelle. Pour reculer à la plage précédente. (Appuyez deux fois.)

Recherche de plage

Maintenez enfoncé.

▶▶ / [>>]: Avance accélérée

◀◀ / [<<]: Recul accéléré

Relâchez pour reprendre la lecture normale.

Sélection directe de disque

Avec la télécommande uniquement

Exemple: disque numéro 10

- ① Appuyez sur [#] (NUMBER).

DISC --

- ② Appuyez sur [1] [0].

DISC 10

DISC10-T001

- ③ Appuyez sur [SET] pour valider.
La lecture de la première plage du disque correspondant commence.

Remarque:

- Appuyez sur [DISPLAY]/[DISP] (affichage) ou [#] (NUMBER) pour revenir en mode normal.
- Si un numéro de disque inexistant est saisi et validé, la commande est inopérante et l'affichage revient en mode normal.

Changement d'affichage

Appuyez sur [DISPLAY]/[DISP] (affichage) pour changer l'affichage.

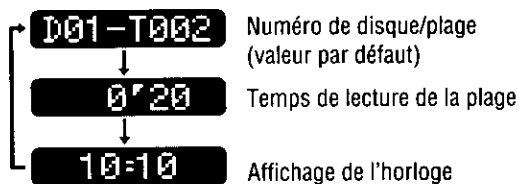

Remarque:

- Appuyez sur [DISPLAY]/[DISP] (affichage) pour revenir en mode normal.

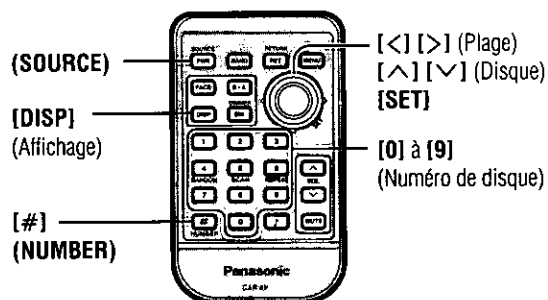
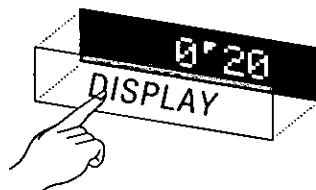

Commande de changeur CD (suite)

Réglage de menu en mode de changeur CD

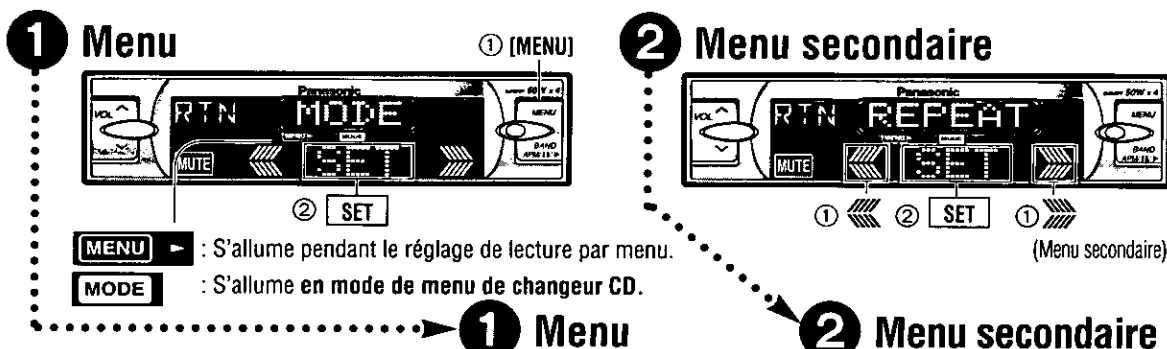

Lecture répétée

Valeur par défaut: REP OFF (désactivée)

Lecture répétée de disque

Valeur par défaut: D-REP OFF (désactivée)

Lecture aléatoire

Valeur par défaut: RAND OFF (désactivée)

Lecture aléatoire de disque

Valeur par défaut: D-RND OFF (désactivée)

- ① Appuyez sur [MENU] pendant la lecture du changeur CD pour afficher <<MODE>>.
- ② Appuyez sur [SET]/[SET] pour valider.

- ① Appuyez sur [Left Arrow] ou [Right Arrow] / [Left Bracket] ou [Right Bracket] pour sélectionner <<REPEAT>>.
- ② Appuyez sur [SET]/[SET] pour valider.

- ① Appuyez sur [Left Arrow] ou [Right Arrow] / [Left Bracket] ou [Right Bracket] pour sélectionner <<D-REPEAT>>.
- ② Appuyez sur [SET]/[SET] pour valider.

- ① Appuyez sur [Left Arrow] ou [Right Arrow] / [Left Bracket] ou [Right Bracket] pour sélectionner <<RANDOM>>.
- ② Appuyez sur [SET]/[SET] pour valider.

- ① Appuyez sur [Left Arrow] ou [Right Arrow] / [Left Bracket] ou [Right Bracket] pour sélectionner <<D-RANDOM>>.
- ② Appuyez sur [SET]/[SET] pour valider.

Avec la télécommande uniquement

Lecture des débuts de plage

Valeur par défaut: Désactivée

Lecture des débuts de plage des disques

Valeur par défaut: Désactivée

Lorsque le menu ne s'affiche pas

Appuyez sur [5] (SCAN) pour modifier le réglage.

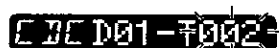

Clignote.

Maintenez enfoncé [5] (SCAN) pendant plus de 2 secondes pour modifier le réglage.



Clignote.

Remarque:

- Appuyez sur **[EXIT]/[MENU]/[MENU]**, **[DISP]** (affichage) pour revenir en mode normal.
- Appuyez sur **[RTN]/[RET]** (**RETURN**) pour revenir à l'affichage précédent.
- **REP:** S'allume pendant la lecture répétée.
Clignote pendant la lecture répétée de disque.
- **RAND:** S'allume pendant la lecture aléatoire.
Clignote pendant la lecture aléatoire de disque.

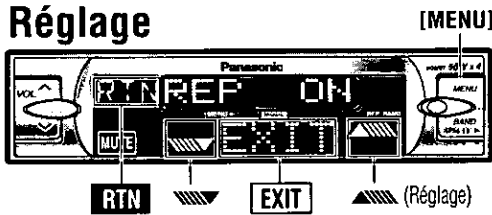
3 Réglage**3 Réglage**

Appuyez sur **▲** ou **▼** / **[^]** ou **[v]** pour modifier le réglage.

REP ON : Répétition de la plage en cours de lecture

REP OFF : Annulation

Appuyez sur **▲** ou **▼** / **[^]** ou **[v]** pour modifier le réglage.

D-REP ON : Répétition du disque en cours de lecture

D-REP OFF : Annulation

Appuyez sur **▲** ou **▼** / **[^]** ou **[v]** pour modifier le réglage.

RAND ON : Toutes les plages disponibles de tous les disques du magasin sont lues dans un ordre aléatoire.

RAND OFF : Annulation

Appuyez sur **▲** ou **▼** / **[^]** ou **[v]** pour modifier le réglage.

D-RND ON : Toutes les plages disponibles du disque en cours de lecture sont lues dans un ordre aléatoire.

D-RND OFF : Annulation

Réglage direct sur la télécommande lorsque le menu ne s'affiche pas

Appuyez sur **[6]** (**REPEAT**) pour modifier le réglage.

(Lorsque vous appuyez sur une touche, l'écran de gauche s'affiche pendant 2 secondes.)

Maintenez enfoncé **[6]** (**REPEAT**) pendant plus de 2 secondes pour modifier le réglage.

(Lorsque vous appuyez sur une touche, l'écran de gauche s'affiche pendant 2 secondes.)

Appuyez sur **[4]** (**RANDOM**) pour modifier le réglage.

Activé: <<RAND>> s'allume.

Désactivée: **RAND OFF**
(S'affiche pendant 2 secondes.)

Maintenez enfoncé **[4]** (**RANDOM**) pendant plus de 2 secondes pour modifier le réglage.

Activé: <<RAND>> clignote.

Désactivée: **D-RND OFF**
(S'affiche pendant 2 secondes.)

Activé: Les 10 premières secondes de chaque plage des disques sont lues dans l'ordre.

Désactivée: Annulation **DISC SCAN OFF**
(S'affiche pendant 2 secondes.)

Activé: Les 10 premières secondes de la première plage de tous les disques du magasin sont lues dans l'ordre.

Désactivée: Annulation **DISC D-SCAN OFF**
(S'affiche pendant 2 secondes.)

[DISP]

(Affichage)

[5] (SCAN)

[4] (RANDOM)

[6] (REPEAT)

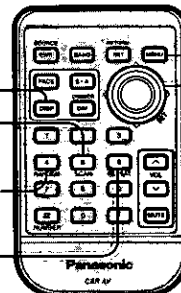

[MENU]

[<|>]

(Menu/
menu secondaire)

[^] [v]

(Réglage)

[SET]

Réglages de panneau avant [FACE]

1 Menu



- [MENU]** : S'allume pendant le réglage de lecture par menu.
- [FACE]** : S'allument en mode FACE.
- [AUDIO]** : S'allument en mode AUDIO.

2 Menu secondaire



- ① (Menu secondaire)
- ② (Menu secondaire)

1 Menu

2 Menu secondaire

Luminosité du panneau avant

La luminosité de l'écran peut être réglée sur le niveau désiré afin qu'elle convienne aux conditions d'éclairage du véhicule et aux touches du panneau avant.

Valeur par défaut: LOOK-IN
Plage de réglage: LOOK-IN, PEEK, SLEEP

- ① Appuyez sur **[MENU]**.
- ② Appuyez sur \llcorner ou \lrcorner / [**<**] ou [**>**] pour sélectionner **<<FACE>>**.
- ③ Appuyez sur **[SET]/[SET]** pour valider.

- ① Appuyez sur \llcorner ou \lrcorner / [**<**] ou [**>**] pour sélectionner **<<SHUTTER>>**.
- ② Appuyez sur **[SET]/[SET]** pour valider.

Changement de couleur

Vous pouvez changer la couleur des boutons [VOL \wedge \vee] [MENU] et [BAND].

Valeur par défaut: STORM
Choix: 5 autres couleurs, LEVEL, STORM

- ① Appuyez sur \llcorner ou \lrcorner / [**<**] ou [**>**] pour sélectionner **<<COLOR>>**.
- ② Appuyez sur **[SET]/[SET]** pour valider.

Réglages audio [AUDIO]

1 Menu

2 Menu secondaire

S-HDB (graves à définition supérieure)

Ajoute tout particulièrement de la puissance aux graves pour la musique rock.

Valeur par défaut: S-HDB OFF (désactivé)
Plage de réglage: S-HDB OFF, BOOM, TIGHT

- ① Appuyez sur **[MENU]**.
- ② Appuyez sur \llcorner ou \lrcorner / [**<**] ou [**>**] pour sélectionner **<<AUDIO>>**.
- ③ Appuyez sur **[SET]/[SET]** pour valider.

- ① Appuyez sur \llcorner ou \lrcorner / [**<**] ou [**>**] pour sélectionner **<<S-HDB>>**.
- ② Appuyez sur **[SET]/[SET]** pour valider.

3 Réglage

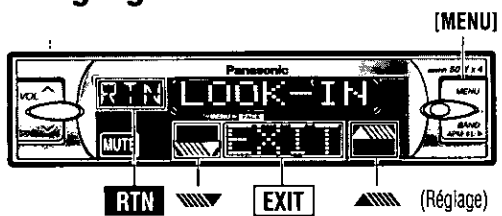

Remarque:

- Appuyez sur **EXIT** / **[MENU]** / **[MENU]**, **[DISP]** (affichage) pour revenir en mode normal.
- Appuyez sur **RTN** / **[RET]** (**RETURN**) pour revenir à l'affichage précédent.

3 Réglage

Appuyez sur **▲** ou **▼** / **[^]** ou **[v]** pour modifier le réglage.

La luminosité change sur l'ensemble du panneau avant.



- LOOK-IN** : Clair (plus clair que <<PEEK>>)
- SLEEP** : L'ensemble du panneau avant devient noir et l'apparence des couleurs illuminées change légèrement dans la partie intérieure du panneau.
- PEEK** : Clair

(Consultez la page 84 si vous désirez modifier uniquement la luminosité.)



Appuyez sur **▲** ou **▼** / **[^]** ou **[v]** pour modifier le réglage.

- STORM** : 5 couleurs (ci-dessous), blanc et jaune
- TWILIGHT** : Pourpre
- LEVEL** : La couleur change suivant le niveau du volume.
- SKY** : Bleu
- FIRE** : Rouge
- OCEAN** : Bleu vert
- FOREST** : Vert

Réglage direct sur la télécommande lorsque le menu ne s'affiche pas

Maintenez enfoncé **[FACE]** pendant plus de 2 secondes pour modifier le réglage.

(Lorsque vous appuyez sur une touche, l'écran de gauche s'affiche pendant 2 secondes.)

Appuyez sur **[FACE]** pour modifier le réglage.

(Lorsque vous appuyez sur une touche, l'écran de gauche s'affiche pendant 2 secondes.)

3 Réglage

Appuyez sur **▲** ou **▼** / **[^]** ou **[v]** pour modifier le réglage.

- BOOM** : Les graves des haut-parleurs sont considérablement amplifiés. <<☞>> s'allume.
- TIGHT** : Les graves des haut-parleurs sont amplifiés de façon modérée. <<☞>> s'allume.
(Les sons du haut-parleur d'extrêmes-graves sont clairement audibles.)
- SHDB OFF** : S-HDB est désactivé.

Réglage direct sur la télécommande lorsque le menu ne s'affiche pas

Appuyez sur **[♪]** (S-HDB) pour modifier le réglage.

(Lorsque vous appuyez sur une touche, l'écran de gauche s'affiche pendant 2 secondes.)

Réglages audio [AUDIO] (suite)

1 Menu



② [MENU] ③ [SET] ② (Menu)

[MENU] : S'allume pendant le réglage de lecture par menu.

[AUDIO] : S'allument en mode AUDIO.

2 Menu secondaire



① [] ② [SET] ① []

(Menu secondaire)

1 Menu

2 Menu secondaire

Graves et Aigus

Vous pouvez régler les sons graves et aigus.

Valeur par défaut: BAS (Graves) 0 dB

TRE (Aigus) 0 dB

Plage de réglage: -12 dB à +12 dB
(par pas de 2 dB)

Balance et Équilibrage

Vous pouvez régler l'équilibre et la balance du son sur les haut-parleurs avant, arrière, droit et gauche.

Valeur par défaut: BAL (Balance) CNT (Centre)

FAD (Équilibrage) CNT (Centre)

Plage de réglage: 15 niveaux chacun

Niveau du haut-parleur d'extrêmes-graves

Vous pouvez modifier le niveau du volume du haut-parleur d'extrêmes-graves.

Valeur par défaut: 0 dB

Plage de réglage: -∞ (Silencieux du haut-parleur d'extrêmes-graves), -6 dB to +6 dB (par pas de 2 dB)

Filtre passe-bas du haut-parleur d'extrêmes-graves

Sélectionnez la limite supérieure de fréquence pour le son émis par le haut-parleur d'extrêmes-graves.

Valeur par défaut: 120 Hz

Plage de réglage: 120 Hz/80 Hz

- ① Appuyez sur [MENU].
- ② Appuyez sur [] ou [] / [] ou [] pour sélectionner <<AUDIO>>.
- ③ Appuyez sur [SET]/[SET] pour valider.

- ① Appuyez sur [] ou [] / [] ou [] pour sélectionner <<BASS>>.
- ② Appuyez sur [SET]/[SET] pour valider.

- ① Appuyez sur [] ou [] / [] ou [] pour sélectionner <<TREBLE>>.
- ② Appuyez sur [SET]/[SET] pour valider.

- ① Appuyez sur [] ou [] / [] ou [] pour sélectionner <<BALANCE>>.
- ② Appuyez sur [SET]/[SET] pour valider.

- ① Appuyez sur [] ou [] / [] ou [] pour sélectionner <<FADER>>.
- ② Appuyez sur [SET]/[SET] pour valider.

- ① Appuyez sur [] ou [] / [] ou [] pour sélectionner <<SUB-W LEV>>.
- ② Appuyez sur [SET]/[SET] pour valider.

- ① Appuyez sur [] ou [] / [] ou [] pour sélectionner <<SUB-W FRQ>>.
- ② Appuyez sur [SET]/[SET] pour valider.

3 Réglage

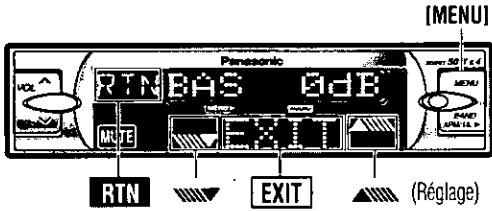

Remarque:

- Appuyez sur **EXIT** /**[MENU]**/**[MENU]**, **[DISP]** (affichage) pour revenir en mode normal.
- Appuyez sur **RTN** /**[RET]** (**RETURN**) pour revenir à l'affichage précédent.

3 Réglage

Appuyez sur ou /**[^]** ou **[v]** pour modifier le niveau.

/**[^]** : Augmente les graves.

/**[v]** : Diminue les graves.

BAS 0dB

Appuyez sur ou /**[^]** ou **[v]** pour modifier le niveau.

/**[^]** : Augmente les aigus.

/**[v]** : Diminue les aigus.

TRE 0dB

Appuyez sur ou /**[^]** ou **[v]** pour modifier le niveau.

/**[^]** : Plus élevé à droite.

/**[v]** : Plus élevé à gauche.

BAL CNT

Appuyez sur ou /**[^]** ou **[v]** pour modifier le niveau.

/**[^]** : Plus élevé en avant.

/**[v]** : Plus élevé en arrière.

FAD CNT

Appuyez sur ou /**[^]** ou **[v]** pour modifier le niveau.

/**[^]** : Augmente le niveau.

/**[v]** : Diminue le niveau.

LEV 0dB

Appuyez sur ou /**[^]** ou **[v]** pour sélectionner 120 Hz ou 80 Hz.

80Hz



120Hz

[DISP] (Affichage)

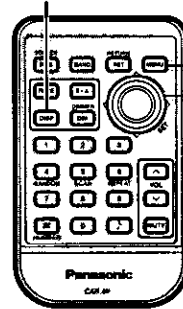

[MENU]

[<]>

(Menu/
menu secondaire)

[^][v]

(Réglage)

[SET]

Réglages d'image (affichage) [PICTURE]

1 Menu



② [Left Arrow] ③ [SET] ② [Right Arrow] (Menu)

[MENU] : S'allume pendant le réglage de lecture par menu.

[PICTURE] : S'allument en mode PICTURE.

2 Menu secondaire



① [Left Arrow] ② [SET] ① [Right Arrow]

(Menu secondaire)

1 Menu

2 Menu secondaire

Gradateur (plage de réglage de la luminosité d'affichage)

Seule change la luminosité sur le panneau avant.



Valeur par défaut: DIMMER 3
Plage de réglage: DIMMER 1 à 3

Type d'affichage d'analyseur de spectre (S-A)

Valeur par défaut: KEY
Variantes: KEY, PATTERN 1 à 5

Contraste

Vous permet de régler les contrastes de l'affichage pour mieux le voir.

Valeur par défaut: CONT 3
Plage de réglage: CONT 1 à 5

- ① Appuyez sur **[MENU]**.
- ② Appuyez sur **[Left Arrow]** ou **[Right Arrow]** / **[<]** ou **[>]** pour sélectionner **<<PICTURE>>**.
- ③ Appuyez sur **[SET]**/**[SET]** pour valider.

- ① Appuyez sur **[Left Arrow]** ou **[Right Arrow]** / **[<]** ou **[>]** pour sélectionner **<<DIMMER>>**.
- ② Appuyez sur **[SET]**/**[SET]** pour valider.

- ① Appuyez sur **[Left Arrow]** ou **[Right Arrow]** / **[<]** ou **[>]** pour sélectionner **<<S-A>>**.
- ② Appuyez sur **[SET]**/**[SET]** pour valider.

- ① Appuyez sur **[Left Arrow]** ou **[Right Arrow]** / **[<]** ou **[>]** pour sélectionner **<<CONTRAST>>**.
- ② Appuyez sur **[SET]**/**[SET]** pour valider.

3 Réglage

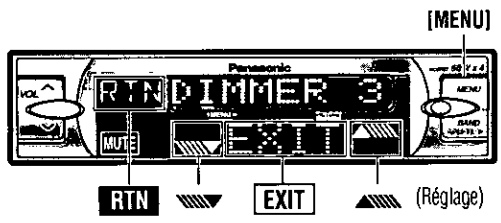

Remarque:

- Appuyez sur **[EXIT]** / **[MENU]** / **[MENU]**, **[DISP]** (affichage) pour revenir en mode normal.
- Appuyez sur **[RTN]** / **[RET]** (RETURN) pour revenir à l'affichage précédent.
- Appuyez sur l'affichage d'analyseur de spectre réglage S-A pour revenir à l'affichage précédent.

3 Réglage

Appuyez sur ou / **[^]** ou **[v]** pour modifier le réglage.

- DIMMER 3** : Clair
- DIMMER 2** : Moyen
- DIMMER 1** : Sombre

(Consultez la page 80 si vous désirez modifier l'ensemble de la luminosité du panneau avant.)

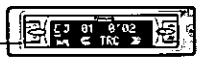

Réglage direct sur la télécommande lorsque le menu ne s'affiche pas

Appuyez sur **[DIM]** (DIMMER) pour modifier le réglage.

(Lorsque vous appuyez sur une touche, l'écran de gauche s'affiche pendant 2 secondes.)

Appuyez sur ou / **[^]** ou **[v]** pour modifier le réglage.

- | | |
|--|-------------------------|
| KEY : S:A désactivé
(affichage normal) | PATTERN3 : S:A 3 |
| PATTERN1 : S:A 1 | PATTERN4 : S:A 4 |
| PATTERN2 : S:A 2 | PATTERN5 : S:A 5 |

Appuyez sur **[S-A]** pour modifier le réglage.

(Lorsque vous appuyez sur une touche, l'écran de gauche s'affiche pendant 2 secondes.)

Appuyez sur ou / **[^]** ou **[v]** pour modifier le réglage.

- CONT 5** Niveau haut
- CONT 4**
- CONT 3**
- CONT 2**
- CONT 1** Niveau bas

[DISP] (Affichage)

[S-A] (Analyseur de spectre)

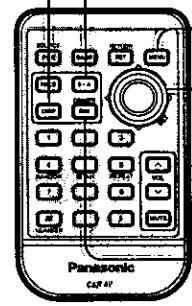

[MENU]

[<] [>]
(Menu/
menu secondaire)

[^] [v]
(Réglage)

[SET]

[DIM] (DIMMER)

Réglages de fonctions [FUNCTION]

1 Menu

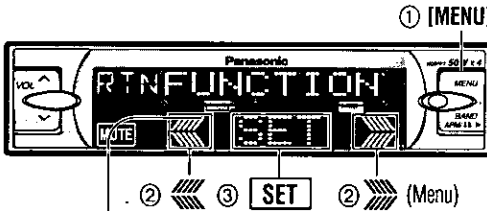

- [MENU]** : S'allume pendant le réglage de lecture par menu.
- [FUNC.]** : S'allument en mode FUNCTION.

2 Menu secondaire

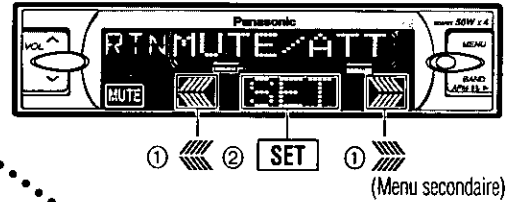

1 Menu

2 Menu secondaire

Silencieux/atténuation

Vous pouvez sélectionner le niveau de réduction du volume lorsque vous appuyez sur **[MUTE]** / **[MUTE]**.

Valeur par défaut: KEY: MUTE
Plage de réglage: KEY: MUTE, KEY: ATT

Émission de son par les touches

Pour activer ou désactiver le son émis par les touches.

Valeur par défaut: BEEP ON

Fonction de sécurité

L'indicateur de sécurité (LED) clignote lorsque le panneau avant amovible est retiré de l'appareil.

Valeur par défaut: SLED ON

Réglage de l'affichage

Vous pouvez sélectionner la configuration de l'affichage pour l'appareil hors tension.

Valeur par défaut: BLACK
Plage de réglage: DEMO, CLOCK, BLACK

- ① Appuyez sur **[MENU]**.
- ② Appuyez sur **[<]** ou **[>]** / **[<]** ou **[>]** pour sélectionner <<FUNCTION>>.
- ③ Appuyez sur **[SET]** / **[SET]** pour valider.

- ① Appuyez sur **[<]** ou **[>]** / **[<]** ou **[>]** pour sélectionner <<MUTE/ATT>>.
- ② Appuyez sur **[SET]** / **[SET]** pour valider.

- ① Appuyez sur **[<]** ou **[>]** / **[<]** ou **[>]** pour sélectionner <<BEEP SET>>.
- ② Appuyez sur **[SET]** / **[SET]** pour valider.

- ① Appuyez sur **[<]** ou **[>]** / **[<]** ou **[>]** pour sélectionner <<SECURITY>>.
- ② Appuyez sur **[SET]** / **[SET]** pour valider.

- ① Appuyez sur **[<]** ou **[>]** / **[<]** ou **[>]** pour sélectionner <<OFF DISP>>.
- ② Appuyez sur **[SET]** / **[SET]** pour valider.

3 Réglage

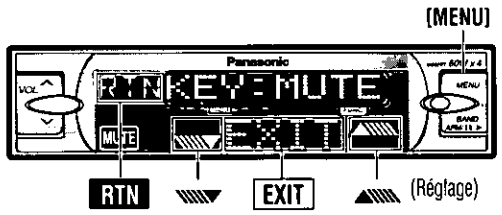

Remarque:

- Appuyez sur **EXIT** /**(MENU)**/**(MENU)**, **[DISP]** (affichage) pour revenir en mode normal.
- Appuyez sur **RTN** /**(RET)** (**RETURN**) pour revenir à l'affichage précédent.

3 Réglage

[DISP] (Affichage)

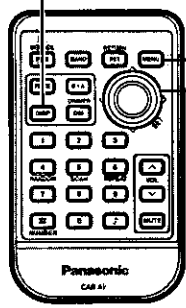

Appuyez sur **▲** ou **▼** /**[^]** ou **[v]** pour modifier le réglage.

KEY:MUTE : Aucun son.

KEY:ATT : Réduction du volume au 1/10. (Atténuation)

Appuyez sur **▲** ou **▼** /**[^]** ou **[v]** pour modifier le réglage.

BEEP ON : L'émission de son (bip) par les touches est activée.

BEEP OFF : L'émission de son (bip) par les touches est désactivée.

Appuyez sur **▲** ou **▼** /**[^]** ou **[v]** pour modifier le réglage.

SLED ON : La fonction de sécurité est activée.

SLED OFF : La fonction de sécurité est désactivée.

Fonction de sécurité

Lorsque la clé de contact est tournée à la position OFF.

- Le message de sécurité est activé.

PANEL !

- L'alarme de retrait du panneau amovible est activée.

Lorsque le panneau avant amovible est retiré.

- Le voyant du système de sécurité clignote. (→ page 101)

Appuyez sur **▲** ou **▼** /**[^]** ou **[v]** pour modifier le réglage.

BLACK : Affichage noir

DEMO : Affichage de démonstration

CLOCK : L'affichage de l'horloge est activé.

Réglage direct sur la télécommande lorsque l'appareil est hors tension

Appuyez sur **[DISP]** (affichage) pour modifier le réglage lorsque l'appareil est hors tension.

En cas de difficulté

Étapes préliminaires

Vérifiez les indications mentionnées dans les tableaux ci-dessous et prenez les dispositions indiquées.

Lorsqu'on soupçonne que quelque chose est défectueux

Coupez immédiatement l'alimentation.

Débranchez le câble d'alimentation et vérifiez que l'appareil ne dégage ni de la fumée ni de la chaleur avant d'exiger un dépannage. N'essayez jamais de faire vous-même des réparations parce que cela peut s'avérer dangereux.

Précaution:

- N'utilisez pas l'appareil s'il ne fonctionne pas normalement ou si quelque chose est défectueux.
- Le fait d'utiliser l'appareil dans des conditions anormales, par exemple lorsque aucun son n'est délivré, s'il dégage de la fumée ou une odeur anormale, peut favoriser un amorçage électrique ou une électrocution. Arrêtez-le immédiatement et demandez au magasin qui vous l'a vendu de la vérifier.

Guide de dépannage

❑ Problèmes communs

Panne	Origine/Disposition à prendre
Absence d'alimentation.	La clé de contact de la voiture n'est pas tournée en position ON. → Tournez la clé de contact de la voiture sur ACC ou sur ON.
	Les câbles ne sont pas branchés correctement. → Branchez les fils correctement.
	Le câble de la batterie n'est pas branché correctement. → Branchez le câble de la batterie à la borne délivrant le courant.
	Le câble de l'accessoire n'est pas branché correctement. → Branchez le câble de l'accessoire à la source ACC de la voiture.
	Le fil de mise à la masse n'est pas branché correctement. → Branchez le fil de mise la masse à une partie métallique de la voiture.
	Fusible détruit. → Demandez l'assistance du magasin qui vous a vendu l'appareil ou du service après-vente le plus proche (voir la fiche fournie) pour que le fusible soit remplacé.
Absence de son.	La fonction de coupure du son est activée. → Désactivez la fonction de coupure du son.
	Les câbles ne sont pas branchés correctement. → Branchez les câbles correctement.
Parasites.	Condensation (buée). → Attendez un moment avant d'utiliser l'appareil.
	Un téléphone cellulaire est utilisé près de l'appareil. → Maintenez le téléphone cellulaire loin de l'appareil.
L'affichage présente un message de démonstration.	Le mode de démonstration est ACTIVÉ. → Appuyez sur DISPLAY/[DISP] (affichage) pour annuler le mode de démonstration.

☐ Radio

Panne

Les programmes FM stéréo et mono sont fortement parasités.

Remise à zéro de station présintonisée.

Origine/Disposition à prendre

La station émettrice est trop éloignée ou les signaux reçus sont trop faibles.
 ➔ **Sélectionnez d'autres stations dont le niveau des signaux est plus élevé.**

Le fil de commande de relais d'antenne automatisé n'est pas correctement raccordé.
 ➔ **Si le véhicule est équipé d'une antenne à commande électrique, raccordez correctement le fil de commande de relais d'antenne automatisé au fil de l'antenne à commande électrique.**

L'antenne radio n'est pas suffisamment déployée.
 ➔ **Déployez complètement l'antenne radio.**

Le câble de la batterie n'est pas branché correctement.
 ➔ **Branchez le câble de la batterie à la borne délivrant le courant.**

☐ Disque CD

Panne

Il y a un disque dans le logement de CD mais il n'y a pas de son ou le disque est automatiquement éjecté.

Des passages du son sont sautés, la qualité du son est mauvaise (à cause de parasites par exemple).

Origine/Disposition à prendre

Le disque est à l'envers.
 ➔ **Placez le disque en l'orientant dans le bon sens, étiquette vers le haut.**

- Le disque est sale.
- Le disque est rayé.

➔ **Nettoyez le disque en vous référant à la section <<Remarques relatives aux CD et supports de type CD (CD-R, CD-RW)>>.**

Les disques de 8 cm (3 po) sont éjectés automatiquement.

Un disque comportant des données de format autre que CD-DA est lu.
 ➔ **Vous devez utiliser des disques dont les données sont de format CD-DA.**

➔ **Il se peut que l'appareil ne puisse pas lire correctement les CD-R/RW gravés en combinant un logiciel d'écriture, un graveur CD (lecteur CD-R/RW) et un disque qui ne sont pas compatibles. Référez-vous aux modes d'emploi respectifs pour plus de détails.**

- Le disque est sale.
- Le disque est rayé.

➔ **Nettoyez le disque en vous référant à la section <<Remarques relatives aux CD et supports de type CD (CD-R, CD-RW)>>.**

➔ **Il se peut que l'appareil ne puisse pas lire correctement les CD-R/RW gravés en combinant un logiciel d'écriture, un graveur CD (lecteur CD-R/RW) et un disque qui ne sont pas compatibles. Référez-vous aux modes d'emploi respectifs pour plus de détails.**

En cas de difficulté (suite)

❑ Disque CD (suite)

Panne	Origine/Disposition à prendre
Des passages du son sont sautés en présence de vibrations.	L'angle d'installation de l'appareil est supérieur à 30°. ➔Faites en sorte que l'angle d'installation de l'appareil ne dépasse pas 30°.
Le disque n'est pas éjecté.	Installation instable. ➔Installez fermement l'appareil en utilisant les accessoires d'installation tout en se référant à la section traitant des travaux d'installation. • Le disque est défectueux. • Panne d'ordre mécanique. ➔Appuyez sur [OPEN] pour ouvrir le panneau et appuyez sur la touche [▲] (éjection). Si le fonctionnement normal n'est toujours pas rétabli, contactez le magasin où vous avez fait l'achat de l'appareil ou le centre de service après-vente le plus près pour faire une demande de réparation.
Le temps défile mais aucun son n'est émis.	La première plage d'un disque en mode mixte est reproduite. (Le mode mixte est un format où les données non musicales sont enregistrées sur la première plage, tandis que les données musicales sont enregistrées sur les autres plages pendant une session.) ➔Faites la lecture des données musicales enregistrées sur les plages autres que la première plage.

❑ Réglage du son

Panne	Origine/Disposition à prendre
Aucun son n'est délivré par le haut-parleur gauche, droit, avant ou arrière.	La balance gauche et droit ou la balance avant et arrière est coupée d'un côté. ➔Réglez adéquatement la balance et l'équilibreur.
Le son délivré à gauche et à droite est inversé pendant l'écoute d'un programme stéréo.	Les câbles ne sont pas branchés correctement. ➔Branchez les fils correctement. Les fils du haut-parleur droit sont raccordés au haut-parleur gauche et les fils du haut-parleur gauche sont raccordés au haut-parleur droit. ➔Branchez les fils de haut-parleur aux haut-parleurs correspondants.

☐ Télécommande

Panne

Les commandes par touche ne sont pas validées.

Origine/Disposition à prendre

Les polarités des piles sont inversées.
→ Insérez la pile correctement.

La pile utilisée n'est pas adaptée.
→ Vérifiez la pile.

La pile est épuisée.
→ Remplacez la pile.

La télécommande n'est pas orientée correctement.
→ Dirigez la télécommande vers le capteur du panneau.

Messages d'erreur

☐ Disque CD

Affichage

CD -E1-
↓
CD CD EJECT
↓
Hors tension

CD -E2-
↓
CD CD EJECT
↓
Hors tension

CD -E3-
↓
CD CD EJECT
↓
Hors tension

Cause et mesure à prendre





- Le disque est sale ou est à l'envers.
 - Un disque contenant des données de format autre que CD-DA est inséré.
- Vérifiez le disque.

Le disque est rayé.
→ Vérifiez le disque.

Ne fonctionne pas pour une raison quelconque.
→ Si le fonctionnement normal n'est pas rétabli, contactez le magasin où vous avez fait l'achat de l'appareil ou le centre de service après-vente le plus près pour faire une demande de réparation.

En cas de difficulté (suite)

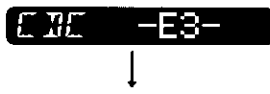
Changeur CD

Affichage	Cause et mesure à prendre
 Numéro de disque	<ul style="list-style-type: none">• Le disque est sale ou est à l'envers.• Un disque de format autre que CD audio (de type CD-DA) est inséré. → Vérifiez le disque. (Le changeur passe automatiquement au disque suivant.)
 Numéro de disque	Le disque est rayé. → Vérifiez le disque. (Le changeur passe automatiquement au disque suivant.)
 Hors tension	Ne fonctionne pas pour une raison quelconque. → Si le fonctionnement normal n'est pas rétabli, contactez le magasin où vous avez fait l'achat de l'appareil ou le centre de service après-vente le plus près pour faire une demande de réparation. Cet affichage demeure en place si vous ne pouvez pas mettre l'appareil hors tension.
	Il n'y a pas de disque dans le changeur (magasin). → Insérez des disques dans le changeur (magasin).

Remarque:

- Référez-vous au manuel d'instructions du changeur de CD utilisé pour obtenir des explications plus détaillées à ce sujet.

Si l'appareil ne fonctionne pas correctement

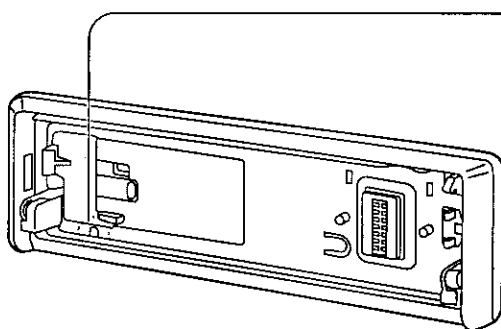

Bouton de réinitialisation

Appuyez sur le bouton de réinitialisation se trouvant dans cet orifice avec une pointe fine non cassable.

- Après une réinitialisation, l'appareil revient à l'état initial.

Notez que les informations ou rubriques enregistrés dans la mémoire de l'appareil seront perdues.

Précaution:

- Appuyez sur le bouton de réinitialisation si les touches sont inopérantes.

Entretien

Votre appareil a été conçu et fabriqué de manière à n'exiger qu'un minimum d'entretien. Nettoyez régulièrement les surfaces extérieures de l'appareil avec un morceau de tissu souple. N'utilisez jamais de benzine, de diluant ou autres solvants.

Service après-vente de l'appareil

Si les suggestions indiquées dans les tableaux de dépannage ne permettent pas de résoudre le problème, il est recommandé de confier l'appareil à un centre de service après-vente Panasonic agréé. Confiez toute réparation de l'appareil uniquement à un technicien qualifié.

Remplacement d'un fusible

Utilisez les fusibles de l'ampérage spécifié (15 A). L'utilisation de substituts ou de fusibles différents dont l'ampérage est supérieur ou le raccordement direct de l'appareil sans passer par l'intermédiaire d'un fusible risque de provoquer un incendie, voire d'endommager sérieusement l'appareil stéréo.

Si le fusible de remplacement saute, renseignez-vous auprès du centre de service après-vente Panasonic agréé le plus proche.

Entretien

Avant de nettoyer, coupez le contact ou retirez le panneau avant.

Entretien de l'appareil

Nettoyage de l'appareil

Utilisez un chiffon sec et souple pour essuyer l'appareil.

Précautions à prendre lors du nettoyage

N'utilisez jamais de solvants tels que la benzine ou du diluant; ils risquent d'endommager la surface de l'appareil.

Nettoyez le panneau tactile en l'essuyant légèrement avec un chiffon souple

- Lorsque la surface du panneau tactile est sale, utilisez le chiffon fourni pour bien la nettoyer. N'utilisez en aucun cas des détergents ou autres produits de nettoyage.
- Prenez garde de toucher la surface du panneau tactile avec l'ongle ou tout objet solide. Sinon, vous risqueriez d'endommager ou de briser la surface de verre qui recouvre le panneau tactile.

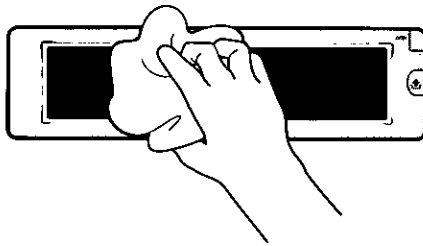

Remarques relatives aux CD et supports de type CD (CD-R, CD-RW)

Ne faites la lecture d'aucun CD audio comportant une étiquette différente de celle-ci.



Comment saisir le disque

- Ne touchez pas la surface inférieure du disque.
- Veillez à ne pas rayer la surface du disque.
- Ne pliez pas le disque.
- Remettez le disque dans son boîtier après utilisation.

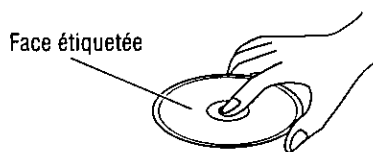

N'utilisez pas de disques de forme irrégulière.

Ne laissez pas les disques dans les endroits suivants:

- En plein soleil.
- Près des appareils de chauffage de la voiture.
- Dans les endroits sales, poussiéreux ou humides.
- Sur les sièges ou le tableau de bord.

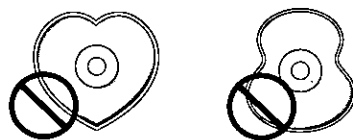

N'utilisez pas de disques CD de forme irrégulière.

Nettoyage des disques

Utilisez un chiffon sec et souple pour nettoyer en partant du centre du disque.

<Procédé correct> <Procédé incorrect>



Précautions à prendre avec les disques neufs

Le bord d'un disque neuf risque de présenter des imperfections autant à la périphérie que sur le bord du trou intérieur. Ceci peut être à l'origine d'un fonctionnement anormal.

Retirez les imperfections avec un crayon, etc.

Bord présentant des imperfections

Ne posez pas d'autocollants ou d'étiquettes sur les disques.

N'écrivez pas sur la face imprimée du disque au moyen d'un stylo lourd ou d'un stylo à bille.

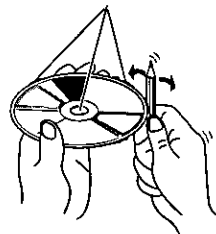

Remarques relatives aux CD-R/RW

- Il se peut que la lecture de certains disques CD-R/RW enregistrés au moyen d'un graveur CD (lecteur CD-R/RW) ne fonctionne pas bien, soit à cause des caractéristiques d'enregistrement, soit à cause de la présence de saletés, empreintes, rayures, etc., à la surface du disque.
- Les disques CD-R/RW offrent une moins grande résistance à la chaleur et à l'humidité élevées que les CD audio ordinaires. Le fait de les laisser dans un véhicule pendant une période prolongée risque de les endommager et d'en rendre la lecture impossible.
- Il se peut que l'appareil ne puisse pas lire correctement les CD-R/RW gravés en combinant un logiciel d'écriture, un graveur CD (lecteur CD-R/RW) et un disque qui ne sont pas compatibles.
- Ce lecteur ne peut pas faire la lecture des disques CD-R/RW lorsque la session n'est pas fermée.
- Ce lecteur ne peut pas faire la lecture des disques CD-R/RW qui contiennent des données d'un format autre que CD-DA.
- Manipulez les disques CD-R/RW en respectant les instructions qui les accompagnent.

Guide d'installation



MISE EN GARDE

Les informations relatives à l'installation sont prévues uniquement pour des techniciens qualifiés. Elles ne contiennent pas de mises en garde ou d'avis quant aux dangers potentiels pouvant être encourus lors de l'installation de cet appareil.

Toute tentative d'installation de cet appareil dans un véhicule motorisé par une personne sans qualification peut causer des dommages au système électrique et des blessures corporelles graves ou mortelles.

☐ Quincaillerie pour l'installation

N°	Description	Schéma	Qté
①	Collier de montage		1
②	Écrou hexagonal (5 mmφ)		1
③	Plaque de fixation arrière		1
④	Vis taraudeuse (5 mmφ × 16 mm)		1
⑤	Boulon d'assemblage (5 mmφ)		1
⑥	Connecteur d'alimentation		1
⑦	Étui de rangement du panneau avant amovible		1
⑧	Plaque de garniture		1
⑨	Ressort d'assemblage (R)		1
⑩	Ressort d'assemblage (L)		1
⑪	Vis à tête plate (5 mmφ × 6 mm)		2
⑫	Plaque de déverrouillage		2

☐ Généralités

Cet appareil doit être installé par un technicien qualifié. Toutefois, si vous prévoyez l'installer vous-même, la première étape consistera au choix de l'emplacement. Les instructions données dans ce manuel expliqueront les étapes suivantes.

(Voir la <<MISE EN GARDE>> ci-dessus.)

- Identifiez et étiquetez les fils du véhicule.
- Raccordez les fils du véhicule à ceux du connecteur d'alimentation.
- Installez l'appareil dans le tableau de bord.
- Vérifiez le fonctionnement de l'appareil.

En cas de difficulté, n'hésitez pas à consulter un installateur professionnel.

Précaution:

- Cet appareil ne peut fonctionner que sur une batterie de 12 V c.c. avec négatif à la masse. Afin de prévenir tout risque de dommage, ne tentez pas de l'utiliser avec une autre source d'alimentation.

Avant de procéder à l'installation, vérifiez le contenu de l'emballage.

- **Carte de garantie...** Veuillez la remplir sans tarder.
- **Liste des centres de service Panasonic agréés...** Conservez cette liste pour consultation ultérieure si l'appareil doit être réparé.
- **Quincaillerie pour l'installation...** Nécessaire pour l'installation dans le tableau de bord.

☐ Outils requis

Un tournevis, une pile AA de 1,5 V et les accessoires suivants:

Vérificateur de continuité 12 V c.c.



Ruban d'électricien



Pincettes à sectionner



□ Dégagement requis dans le tableau de bord

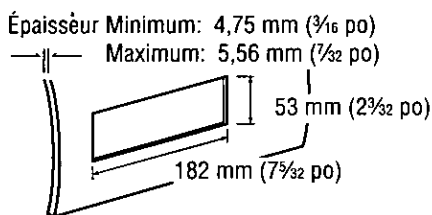

□ Identifiez tous les fils et câbles

La première étape consiste à identifier tous les fils du véhicule nécessaires au raccordement de l'appareil.

Après avoir identifié chacun des fils en cause, nous vous suggérons de les étiqueter à l'aide de ruban-cache et d'un marqueur indélébile. Cela évitera tout risque de confusion lors des raccordements par la suite.

Remarque:

- Ne raccordez pas le connecteur d'alimentation à l'appareil avant d'avoir effectué tous les raccordements. S'il n'y a pas de capuchons de plastique sur les fils de raccordement stéréo, isolez tous les fils exposés avec du ruban d'électricien jusqu'à ce que vous soyez prêt pour les utiliser. Identifiez les fils dans l'ordre suivant.

Câble d'alimentation

Si une radio est déjà en place ou si le câblage à cet effet est déjà installé:

Coupez les fils du connecteur un à la fois (en prenant soin de laisser les fils les plus longs possible) de manière à permettre le raccordement individuel des fils.

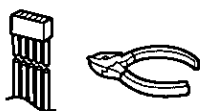

Mettez la clé de contact du véhicule à la position <<ACC>>, puis reliez un des fils du vérificateur de continuité au cadre de l'automobile.

Reliez l'autre fil du vérificateur de continuité à chacun des fils exposés du connecteur sectionné.

Touchez un fil à la fois jusqu'à ce que le fil faisant allumer l'ampoule du vérificateur ait été repéré.

Ensuite, mettez la clé de contact à la position <<OFF>> puis à la position <<ON>>. Si l'ampoule s'éteint et se rallume, le fil identifié est le fil d'alimentation du véhicule. Si le câblage pour l'installation d'une radio n'est pas déjà en place:

Ouvrez le couvercle du bloc-fusibles et trouvez le réceptacle du fusible de la radio (RADIO), des accessoires (ACC) ou du contact (IGN).

Fil de la batterie

Si l'appareil est doté d'un fil jaune, il sera nécessaire de repérer le câble de la batterie; sinon, omettez cette étape. (Le fil jaune de la batterie assure l'alimentation continue du circuit de l'horloge, de la mémoire, etc.)

Si une radio ou son câblage est déjà en place:

Mettez la clé de contact à la position <<OFF>> et assurez-vous que les phares sont éteints. Repérez le fil de la batterie. Pour ce faire, reliez un fil du vérificateur de continuité au cadre du véhicule et vérifiez les autres fils exposés du connecteur sectionné au moyen de l'autre fil du vérificateur.

En l'absence de câblage pour l'installation d'une radio:

Enlevez le couvercle du bloc-fusibles et repérez le réceptacle du fusible de la batterie, généralement indiqué par BAT.

Haut-parleurs

Identifiez les fils de haut-parleur. Il y en a deux par haut-parleur; ils sont généralement identifiés par un code de couleur.

Pour faciliter l'identification des fils de haut-parleur et leur haut-parleur respectif, vérifiez-les avec une pile AA de 1,5 V de la manière suivante.

Tenez un fil contre l'un des pôles de la pile et touchez l'autre pôle avec un autre fil. S'il s'agit d'un fil de haut-parleur, un son mécanique est entendu à travers un haut-parleur.

Si non, poursuivez l'essai avec d'autres fils jusqu'à ce que les fils de haut-parleurs aient été identifiés. Au moment de leur étiquetage, indiquez à quel haut-parleur ils doivent être raccordés.

Moteur de l'antenne

Si le véhicule est doté d'une antenne électrique, identifiez le fil du moteur de l'antenne en reliant un fil du vérificateur de continuité au fil de la batterie et en touchant un à un les fils exposés du connecteur sectionné. Le fil recherché est celui qui fait tourner le moteur de l'antenne (un bruit de rotation sera audible).

Fil d'antenne

Le fil de l'antenne est un fil noir épais avec un capuchon métallique à son extrémité.

□ Raccordez tous les fils

Après avoir identifié tous les câblages et fils, il est possible d'effectuer les raccordements. Le schéma de câblage (→ page 102) représente les raccordements corrects et le code couleur des fils.

Il est fortement recommandé de vérifier le fonctionnement de l'appareil avant de procéder à l'installation finale.

Il est possible de mettre l'appareil sur le plancher du véhicule pour faire des raccordements provisoires et de vérifier le fonctionnement de l'appareil. Recouvrez tous les fils exposés avec du ruban d'électricien.

Important:

- Raccordez le fil d'alimentation rouge en dernier lieu seulement, après avoir fait tous les autres raccordements et isolé tous les fils.

Guide d'installation (suite)

Conducteur à la masse

Raccordez le conducteur à la masse noir du connecteur d'alimentation au cadre métallique du véhicule.

Haut-parleurs

Raccordez les fils des haut-parleurs. Pour le raccordement, consultez le schéma de câblage (→ page 102). Respectez rigoureusement les indications du schéma pour ne pas risquer d'endommager les haut-parleurs et l'appareil.

Les haut-parleurs doivent avoir une puissance admissible minimale de 50 W. Si un amplificateur externe est utilisé, assurez-vous que la puissance admissible nominale des haut-parleurs correspond à la puissance maximale de l'ampli, afin de ne pas endommager les haut-parleurs.

L'impédance des haut-parleurs doit être de 4 à 8 Ω, ce qui est le niveau standard. L'utilisation de haut-parleurs d'une impédance plus faible ou plus élevée affectera la qualité du rendu sonore et risque d'endommager tant l'appareil que les haut-parleurs eux-mêmes.

Moteur de l'antenne

Reliez le fil du moteur de l'antenne du véhicule au fil d'amenée bleu foncé du relais.

(Prenez garde de confondre le fil de l'antenne avec le fil bleu rayé blanc de l'amplificateur de puissance.)

Batterie

Raccordez le fil de batterie jaune du véhicule au fil approprié de la radio ou au réceptacle du fusible de la batterie du bloc-fusibles.

Antenne

Raccordez l'antenne en branchant le fil d'antenne dans le réceptacle de l'antenne.

Équipement auxiliaire

Raccordez tout appareil auxiliaire, tel qu'un ampli, conformément aux instructions fournies avec l'appareil. Bien éloignez d'au moins 30 cm (12 po) les fils de haut-parleur/ampli de l'antenne et du fil/rallonge d'antenne. Reportez-vous au manuel d'utilisation et d'installation afférent à l'appareil installé.

Alimentation

Raccordez le fil d'alimentation rouge au fil de radio ou au porte-fusibles approprié du bloc-fusibles.

Si l'appareil fonctionne normalement avec tous les raccordements ainsi effectués, débranchez les fils et procédez à l'installation finale.

Installation finale

Raccordement des fils

Raccordez tous les fils en prenant soin qu'ils soient tous bien isolés et solidement raccordés. Enroulez toute longueur excessive de fil et fixez-la en place avec une bande adhésive. Installez l'appareil dans son collier de montage.

Félicitations! Après avoir effectué quelques vérifications finales, vous serez prêt à utiliser votre nouvel appareil stéréophonique d'automobile.

Vérifications finales

1. Assurez-vous que tous les fils sont bien raccordés et isolés.
2. Assurez-vous que l'appareil est solidement en place dans son collier de montage.
3. Faites démarrer la voiture et vérifiez le fonctionnement de l'appareil.

En cas de difficulté, consultez un installateur professionnel.

Préparation

- Pour vous protéger contre les blessures, nous vous recommandons vivement de porter des gants.
- Lorsque vous pliez les languettes de fixation du collier de montage avec un tournevis, veillez à ne pas vous blesser les mains et les doigts.

- Déconnectez le câble à la borne négative ⊖ de la batterie (voir Précaution ci-dessous).
- L'appareil doit être installé en position horizontale avec son extrémité avant inclinée vers le haut à un angle commode, mais ne dépassant pas 30°

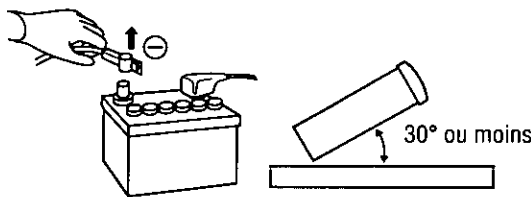

Précaution:

- Si votre véhicule est doté d'un ordinateur de navigation ou de conduite, ne déconnectez pas les bornes de la batterie car tous les réglages des paramètres en mémoire seraient perdus. Au lieu de cela, procédez avec les plus grandes précautions lors de l'installation de l'appareil pour éviter les courts-circuits.

Installation sur le tableau de bord

Baie d'installation

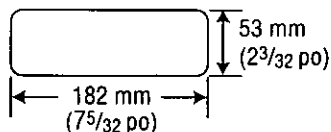

Cet appareil peut être installé sur tout tableau de bord qui possède une baie telle que celle représentée ci-dessus. Le tableau de bord doit avoir une épaisseur de 4,75 mm (3/16 po) à 5,56 mm (7/32 po) pour pouvoir supporter l'appareil.

❑ Procédures d'installation

Effectuez d'abord les connexions électriques, puis vérifiez si elles sont correctes. (→ page 102)

Le collier de montage ① fourni est conçu spécialement pour cet appareil. Ne pas l'utiliser pour fixer tout autre modèle.

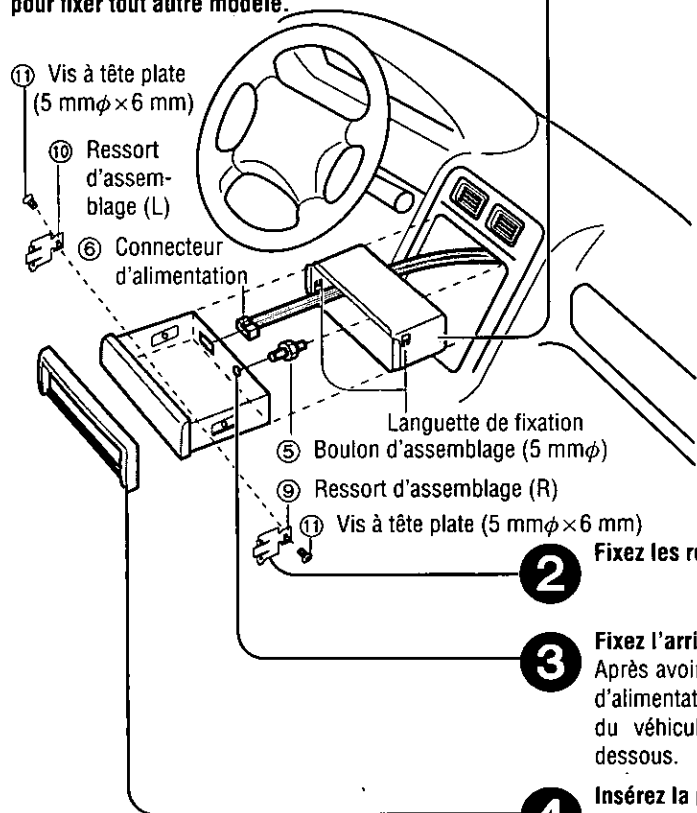

1 Insérez le collier de montage ① dans le tableau de bord et pliez les languettes de fixation avec un tournevis.

Fixation du collier de montage

Les languettes à plier varient suivant le véhicule. Pliez-les au moyen d'un tournevis pour fixer solidement le collier de montage ① dans le tableau de bord.

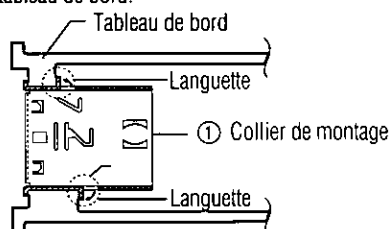

Remarque:

- Pour installer l'appareil de manière sécuritaire et éviter qu'il ne produise des bruits de cliquetis, quelques-unes des languettes doivent être pliées complètement.
- Lors de l'assemblage du collier de montage ① et de l'appareil, fixez-les solidement.

2 Fixez les ressorts d'assemblage ⑨, ⑩ à l'appareil.

3 Fixez l'arrière de l'appareil.

Après avoir posé le boulon d'assemblage ⑤ et le connecteur d'alimentation ⑥, fixez l'arrière de l'appareil à la carrosserie du véhicule par la méthode (a) ou (b) représentée ci-dessous.

4 Insérez la plaque de garniture ⑧.

5 Après l'installation, rebranchez la borne négative ⊖ de la batterie.

Remarque sur la plaque de garniture ⑧:

- Fixez la plaque de garniture après avoir fixé l'appareil principal au véhicule. Retirez le panneau avant pour fixer la plaque de garniture.

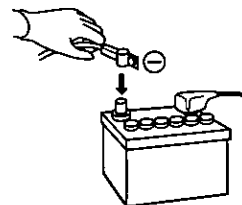

(a) Utilisation de la plaque de fixation arrière ③

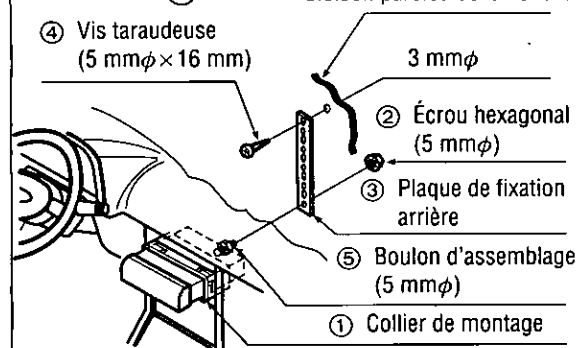

(b) Utilisation du coussinet en caoutchouc (en option)

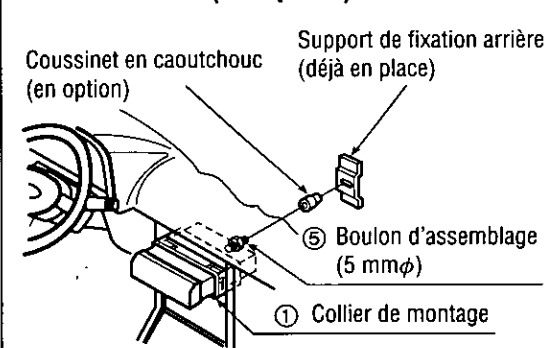

Guide d'installation (suite)

Pour retirer l'appareil

Coupez l'alimentation de l'appareil.

1 Retirez la plaque de façade amovible.

- ① Appuyez sur [▲] (dégagement). Le panneau avant amovible se dégage.

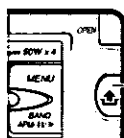

[▲] (Dégagement)

- ② Tirez du côté droit de l'appareil.

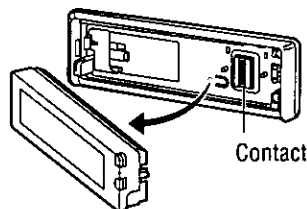

Contact

2 Retirez la plaque de garniture ⑧ avec un tournevis.

- Retirez d'abord un côté, puis l'autre.

- ① Insérez le tournevis dans l'orifice de la plaque de garniture.

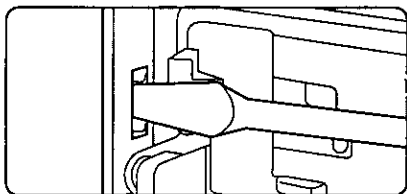

- ② Insérez le tournevis jusqu'à ce qu'un «clac» soit émis.

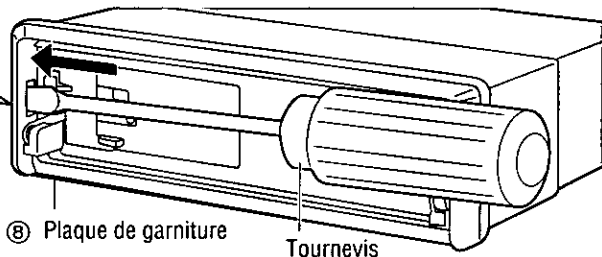

⑧ Plaque de garniture

Tournevis

3 Retirez l'appareil avec une plaque de déverrouillage ⑫.

- ① Insérez les plaques de déverrouillage ⑫ le long des rainures qui se trouvent des deux côtés de l'appareil principal, jusqu'à ce qu'un clic soit émis.

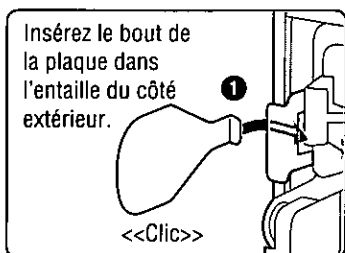

Insérez le bout de la plaque dans l'entaille du côté extérieur.

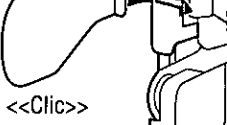

⑫ Plaque de déverrouillage

- ② Retirez l'appareil en le tirant, tout en poussant davantage les plaques vers l'intérieur.

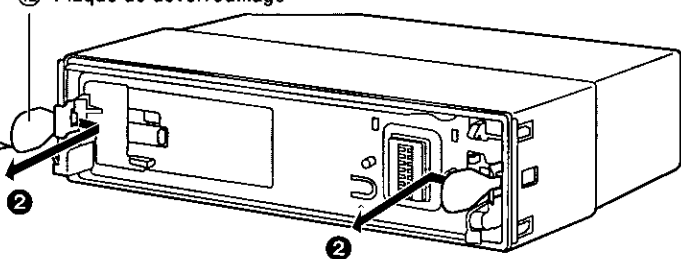

4 Retirez l'appareil des deux mains.

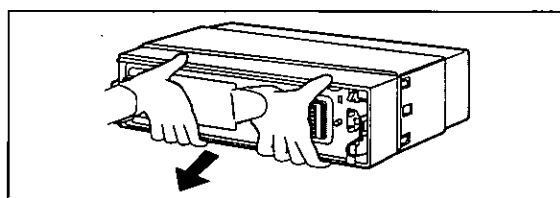

Système antivol

Cet appareil est équipé d'une plaque de façade amovible. Le retrait de cette plaque rend la radio totalement inopérante. Le voyant du système de sécurité clignotera.

Mettre la plaque de façade amovible dans l'étui

- 1 Coupez l'alimentation de l'appareil.
- 2 Retirez la plaque de façade amovible. (→ page 100)
- 3 Appuyez doucement sur le bouton de l'étui et ouvrez le couvercle. Placez la plaque de façade dans l'étui et apportez-le avec vous lorsque vous quittez le véhicule.

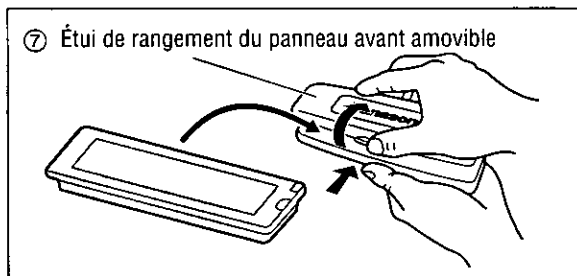

Remarque:

- Lorsque vous retirez le panneau avant de l'appareil principal, rangez-le dans l'étui de rangement du panneau avant amovible (fourni).
- Prenez garde d'échapper le panneau avant après l'avoir retiré de l'appareil principal. Prenez garde aussi de heurter la surface du panneau tactile contre quoi que ce soit. Sinon, vous risqueriez de briser la surface de verre qui recouvre le panneau tactile.

Installer la plaque de façade amovible

- 1 Faites glisser le côté gauche du panneau avant amovible pour le mettre en place.
- 2 Appuyez sur l'extrémité droite du panneau avant amovible jusqu'à ce qu'un «clac» soit émis.

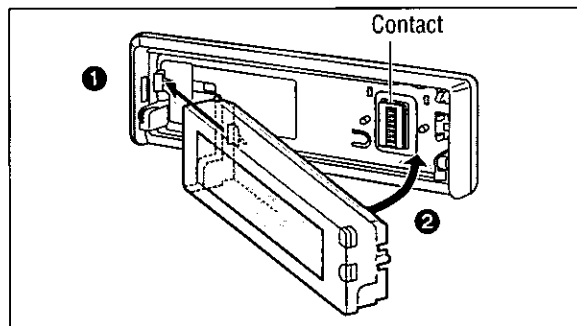

Voyant du système de sécurité

Le voyant du système de sécurité clignote lorsque la plaque de façade amovible est retirée de l'appareil.

Activez la fonction de sécurité dans les réglages de fonctions. (→ page 86)

Alarme de retrait du panneau

Cette alarme sonne pour vous prévenir de ne pas oublier de retirer le panneau avant de quitter votre véhicule. Cette fonction est activée lorsque le voyant du système de sécurité est allumé.

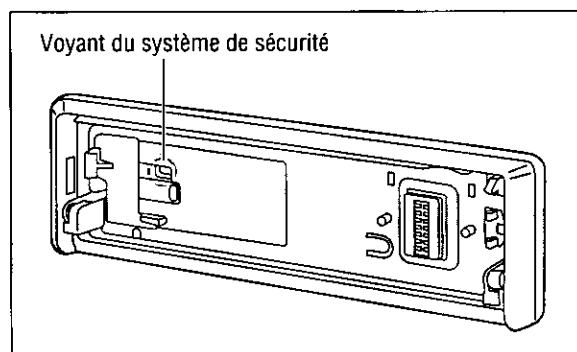

Précaution:

- Cette plaque de façade n'est pas étanche à l'eau. Ne l'exposez ni à l'eau ni à une humidité excessive.
- Ne retirez pas la plaque de façade en conduisant.
- Ne placez pas la plaque de façade sur le tableau de bord ou dans un endroit susceptible de devenir excessivement chaud.
- Ne touchez pas aux contacts de la plaque de façade amovible ni à ceux de l'appareil principal étant donné que cela peut entraîner de mauvais contacts électriques par la suite.
- Si des saletés ou de la poussière se sont déposées sur les contacts, nettoyez-les soigneusement avec un chiffon sec et propre.
- Pour éviter d'endommager le panneau avant, ne l'appuyez pas vers le bas et ne placez pas d'objet dessus lorsqu'il est ouvert.

Branchements électriques

Précaution:

- Cet appareil ne peut fonctionner que sur une batterie de 12 V c.c. avec négatif à la masse.
- Toujours suivre le schéma de câblage ci-dessous pour éviter d'endommager l'appareil.
- Avant de raccorder un câble, dénuder son extrémité d'environ 5 mm (1/4 po).
- Ne insérez pas le connecteur d'alimentation dans l'unité avant que l'installation électrique ne soit achevée.
- Toujours isolez les câbles exposés afin d'éviter un court-circuit possible avec le châssis de la voiture. Rassemblez tous les câbles et vérifiez que les bornes de câbles ne touchent à aucune pièce métallique.
- N'oubliez pas que si votre voiture est équipée d'un ordinateur de bord ou d'un ordinateur de radionavigation, les données sauvegardées en mémoire risquent d'être effacées lorsque les bornes de batterie seront débranchées.

□ Schéma de câblage

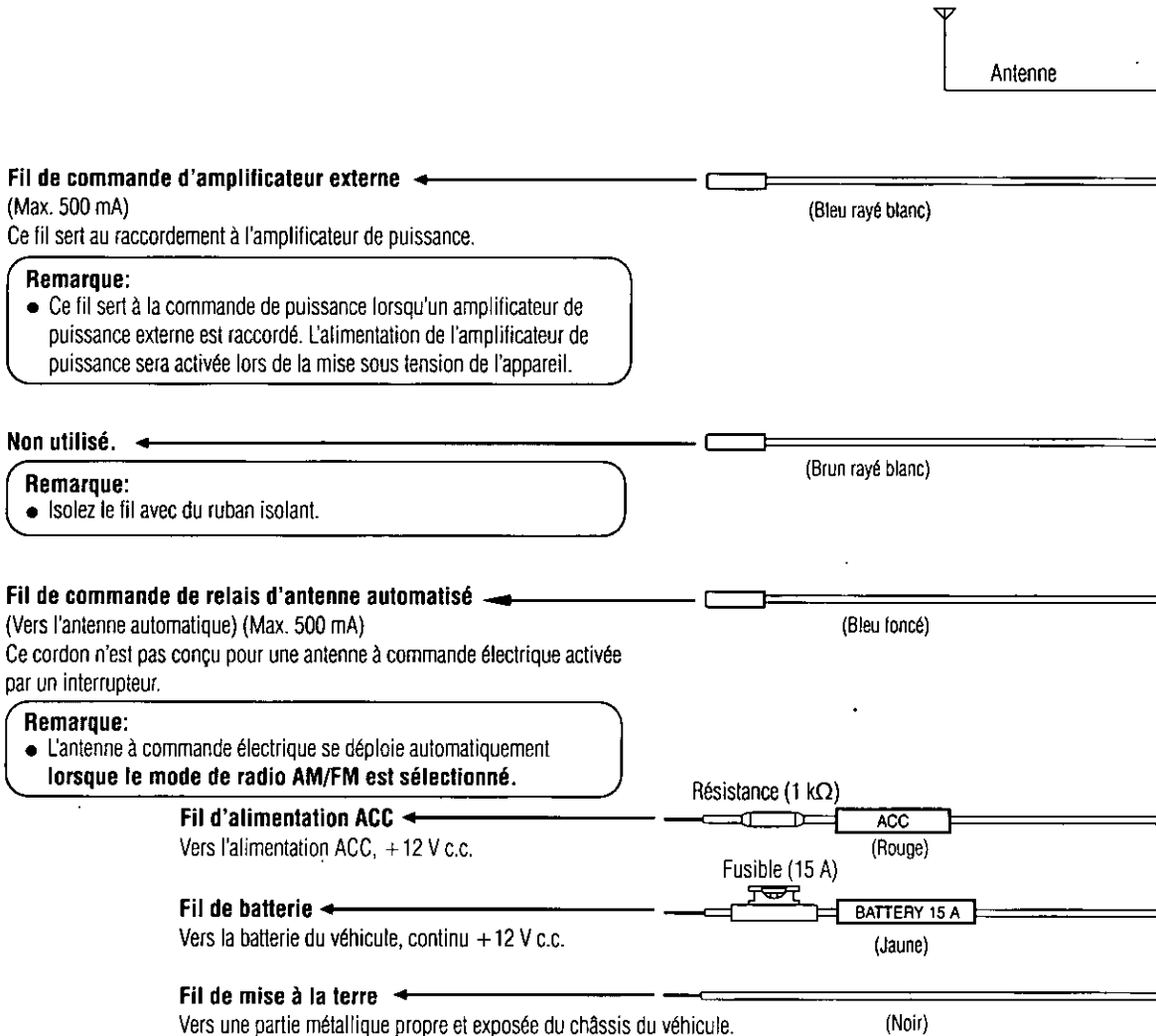

Accessoire utilisé pour le câblage

N°	Description	Qté
⑥	Connecteur d'alimentation	1

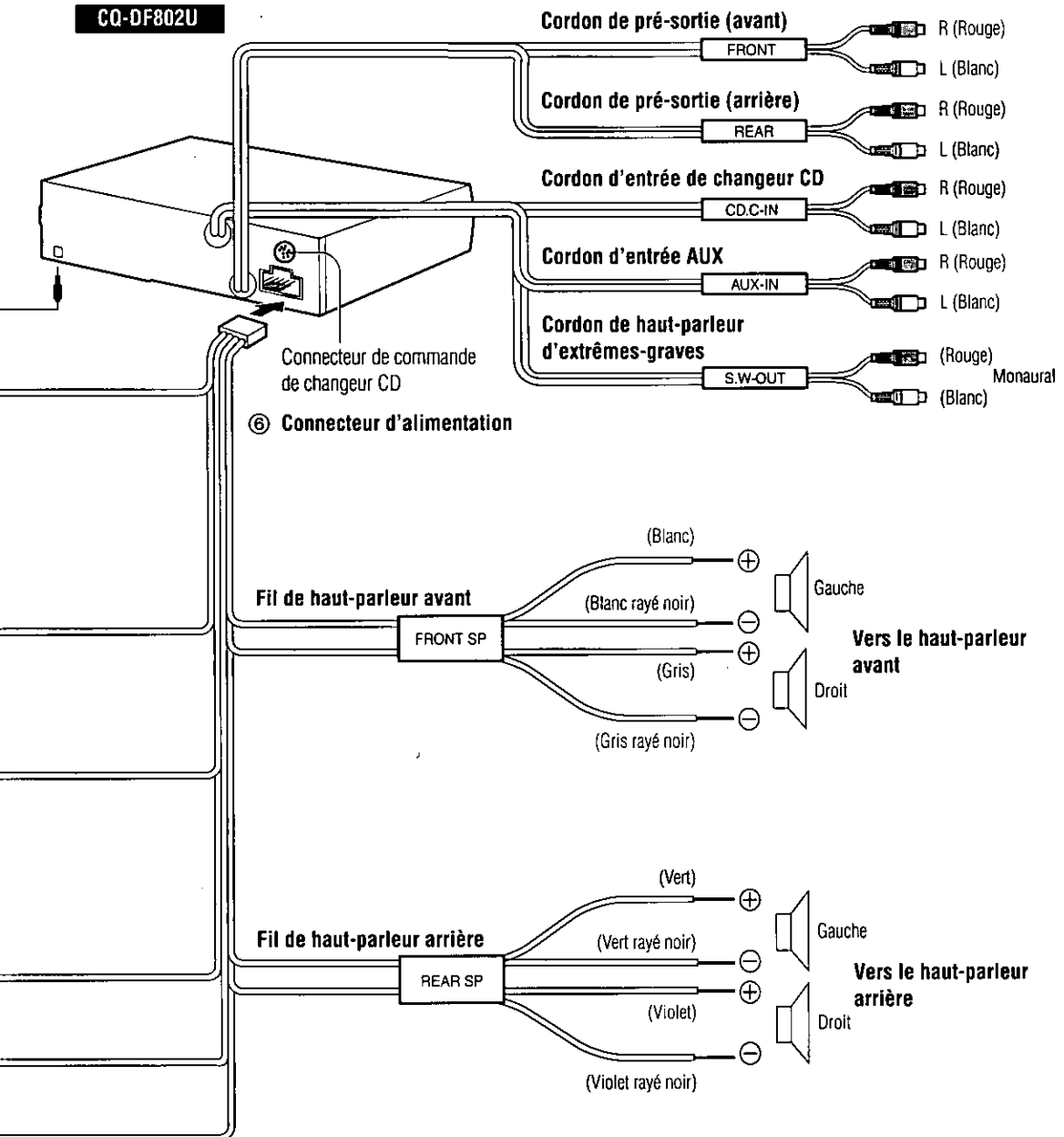

Branchements électriques (suite)

□ Système évolutif

Exemple de combinaison

- Changeur CD (CX-DP88U, en option)
- Amplificateur de puissance stéréo

Remarque:

- Pour le câblage, veuillez lire attentivement les manuels d'utilisation des appareils raccordés.

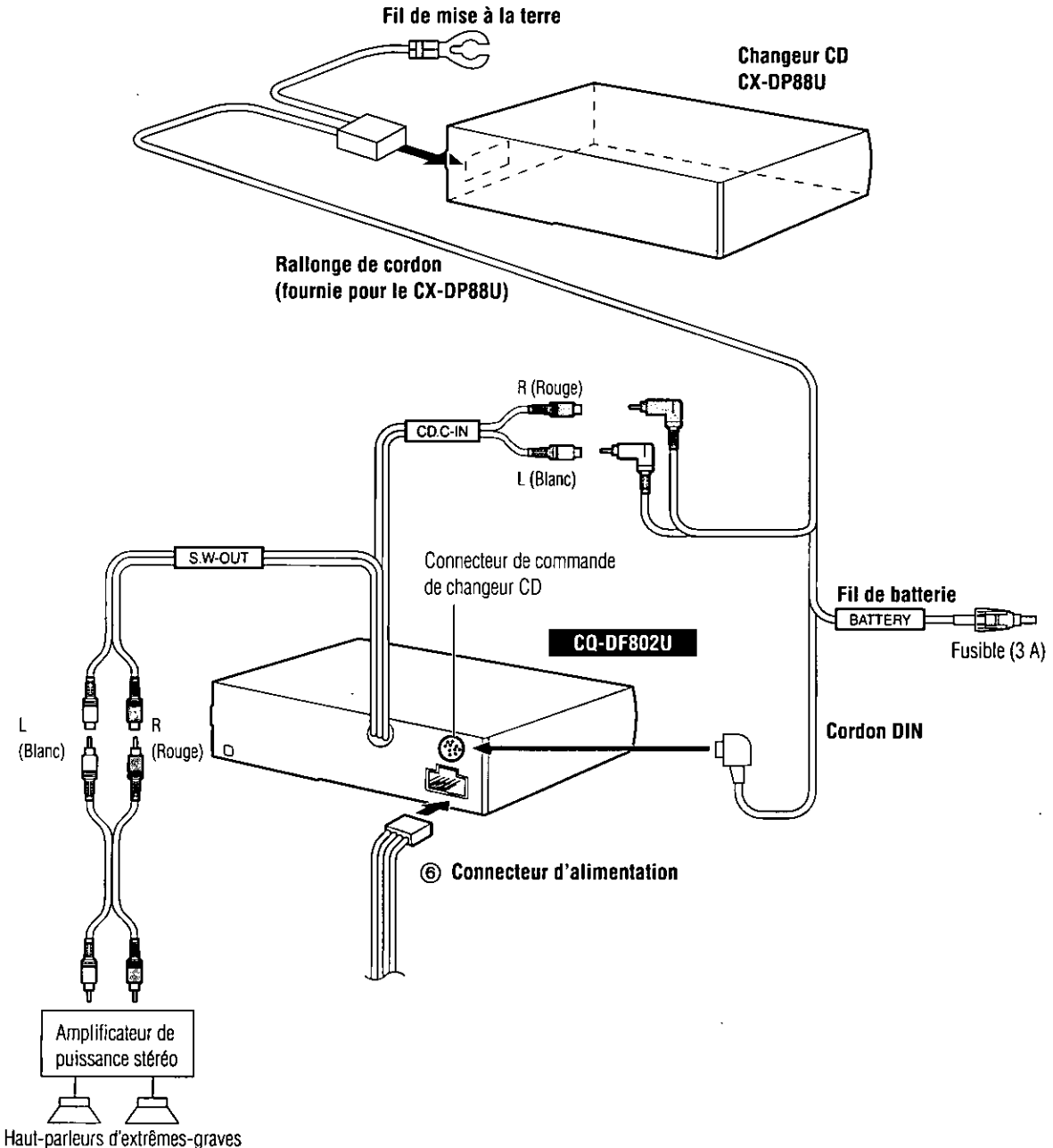

Données techniques

☐ Généralités

Alimentation:	12 V c.c. (10,8 V–16 V), tension d'essai 14,4 V, masse négative
Consommation du courant:	Moins de 2,2 A (lecteur CD en fonction; 0,5 W×4 canaux)
Puissance de sortie maximale:	50 W×4 canaux à 1 kHz, volume au maximum
Gamme de réglage de tonalité:	
Graves:	±12 dB à 120 Hz
Aigus:	±12 dB à 10 kHz
Impédance de haut-parleur:	4–8 Ω
Tension de sortie de préampli:	5 V (lecteur CD en fonction; 1 kHz, 0 dB)
Tension de sortie d'extrêmes-graves:	5 V
Impédance de sortie de préampli:	60 Ω
Impédance de sortie d'extrêmes-graves:	60 Ω
Dimensions (L×H×P):	178×50×155 mm (7 po×1 ¹⁵ / ₁₆ po×6 ¹ / ₈ po)
Poids:	1,7 kg (3 lb, 12 oz)

☐ Radio FM stéréo

Gamme de fréquence:	87,9 MHz–107,9 MHz
Sensibilité utile:	12,0 dBf. (75 Ω)
Sensibilité au seuil de 50 dB:	15,0 dBf. (75 Ω)
Sélectivité d'alternance:	75 dB
Séparation stéréo:	35 dB (1 kHz)
Réjection d'image:	75 dB
Réjection de la F.I.:	100 dB
Rapport signal/bruit:	60 dB

☐ Radio AM

Gamme de fréquence:	530 kHz–1 710 kHz
Sensibilité utilisable:	29 dB/μV (25 μV, S/B 20 dB)

☐ Lecteur CD

Fréquence d'échantillonnage:	Sur-échantillonnage de 8 fois
Convertisseur numérique-analogique:	Système MASH-1 bit/4 DAC
Système de correction d'erreur:	Algorithme super décodeur Panasonic
Type de lecteur:	3 faisceaux
Source lumineuse:	Laser semi-conducteur
Longueur d'onde:	780 nm
Réponse en fréquence:	20 Hz–20 kHz (±1 dB)
Rapport signal/bruit:	95 dB
Distorsion harmonique totale:	0,02 % (1 kHz)
Pleurage et scintillement:	En-dessous de la limite mesurable
Séparation des canaux:	90 dB

Remarque:

- Aux fins d'améliorations technologiques, les caractéristiques et la conception sont susceptibles de modification sans préavis.

Preparativos antes de usar la unidad

☐ Notas sobre el panel táctil

Durante el funcionamiento

- Debe utilizar los dedos para tocar el panel táctil y realizar las operaciones.
- No presione los botones demasiado fuerte. Si lo hace, puede dañar o romper el cristal de la superficie superior del panel táctil.
- No toque la superficie superior del panel táctil con las uñas ni con cualquier objeto duro. Si lo hace, puede dañar o romper el cristal de la superficie superior del panel táctil.
- No utilice un bolígrafo ni otro utensilio puntiagudo para realizar operaciones en el panel táctil. Si lo hace, puede dañar o romper el cristal de la superficie superior del panel táctil.
- Realizar operaciones con la superficie superior del panel táctil cubierta de polvo puede dañar el cristal de la superficie superior del panel táctil.

Cuando no se utilice la unidad

- Asegúrese de guardar el panel frontal en el estuche de la carátula frontal desmontable (incluido) cuando haya sido desenganchado de la unidad principal.
- Tenga cuidado para no dejar caer el panel frontal cuando haya sido desenganchado de la unidad principal. Tenga cuidado también para no golpear la superficie superior del panel táctil con ningún objeto. Si lo hace, puede romper el cristal de la superficie superior del panel táctil.
- No toque la superficie superior del panel táctil con las uñas ni con cualquier objeto duro. Si lo hace, puede dañar o romper el cristal de la superficie superior del panel táctil.

Durante la limpieza (→ página 136)

Nombre de los controles y funciones (Control remoto)

Apunte con el control remoto hacia el sensor de la unidad principal. (⇒ página 108)

[PWR] (SOURCE)

- Enciende y apaga la unidad. (⇒ página 110)
- Selecciona una fuente. (⇒ página 110)

[BAND]

- Selecciona una banda. (⇒ página 112)
- Hace una pausa en la reproducción del CD. (⇒ página 115)

[RET] (RETURN)

- Vuelve a la visualización anterior del modo de ajuste de menú.

[MENU]

- Introduce el modo de ajuste de menú.
- Vuelve al modo habitual durante el ajuste de reproducción con menú.

[FACE]

- Selecciona el color del botón y el brillo de la visualización. (⇒ página 123)

[S-A] (Analizador de espectro)

- Selecciona el patrón de la visualización del analizador de espectro. (⇒ página 127)

[DISP] (Visualización)

- Cambia la visualización. (⇒ páginas 112, 115, 119)

[DIM] (DIMMER)

- Cambia el nivel del regulador de intensidad de luz. (⇒ página 127)

[#] (NUMBER)

- Introduce el modo de entrada de número. (⇒ páginas 115, 119)

[0] a [9]

- Memoriza las emisoras de radio. (⇒ página 113)
- Selecciona pista/disco. (⇒ páginas 115, 119)

[4] (RANDOM)/[5] (SCAN)/[6] (REPEAT)

- Selecciona el elemento de escucha. (⇒ páginas 116, 120)

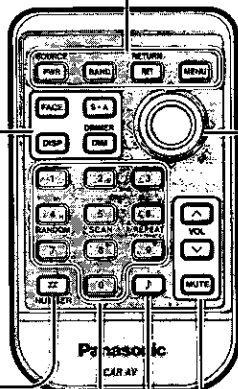

[^] [v] (Hora/minuto/disco)

- Selecciona (verticalmente) o ajusta una operación o elemento.
- Ajusta el reloj. (⇒ página 111)
- Selecciona disco. (⇒ página 118)

[<] [>] (Pista/sintonía)

- Selecciona (horizontalmente) o ajusta una operación o elemento.
- Selecciona o busca frecuencia/pista. (⇒ páginas 112, 115, 118)

[SET]

- Determina una operación o elemento.

[^] [v] VOL (Volumen)

- Ajusta el volumen de sonido. (⇒ página 111)

[MUTE]

- Baja el volumen. (⇒ página 111)

[D] (S-HDB)

- Ajusta el sonido de graves de definición super alta. (⇒ página 123)

Sustitución de la pila

1 Quite el sujetador de la pila.

Tire del sujetador hacia la **posición B** a la vez que empuja la **posición A** en la dirección indicada por la flecha.

2 Instale la pila en el sujetador.

Como se muestra en la ilustración de la derecha, inserte la pila en el sujetador de la pila con el lado "+" hacia arriba mientras empuje la **posición A**.

3 Inserte el sujetador de la pila.

Empuje el **sujetador de la pila** a la posición original.

Notas sobre la pila

La pila vieja debe ser quitada y desechada inmediatamente.

Información sobre la pila: • Tipo de la pila: Pila de litio Panasonic (CR2025) (suministrado)

- Vida de la pila: 6 meses bajo condiciones normales de uso (a temperatura normal)

Precaución: El uso incorrecto de la pila puede causar el sobrecalentamiento, explosión o ignición, resultando en herida o incendio. La fuga del electrolito de la pila puede causar daños en el aparato.

- No desmonte ni ponga en cortocircuito la pila. No tire la pila al fuego.
- Para evitar el riesgo de accidente, mantenga las pilas fuera del alcance de los niños.
- Respete las normas vigentes para tirar las pilas.

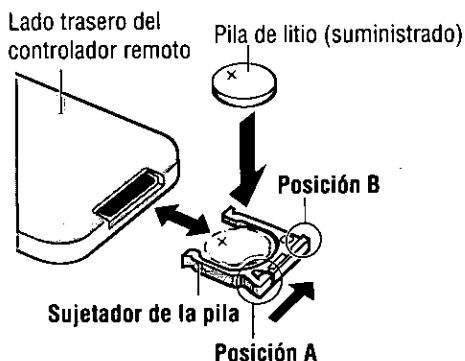

Nombre de los controles y funciones (Unidad principal y panel táctil)

Panel táctil

- Enciende la unidad. (⇒ página 110)

Nota:

- Las operaciones pueden realizarse presionando sobre cualquier punto del panel táctil, PERO SÓLO CUANDO LA UNIDAD ESTÁ ENCENDIDA.

[MENU]

- Introduce el modo de ajuste de menú.
- Vuelve al modo habitual durante el ajuste de menú.

[OPEN]

- Abre el panel frontal. (⇒ página 111)

Visualización (⇒ página siguiente)

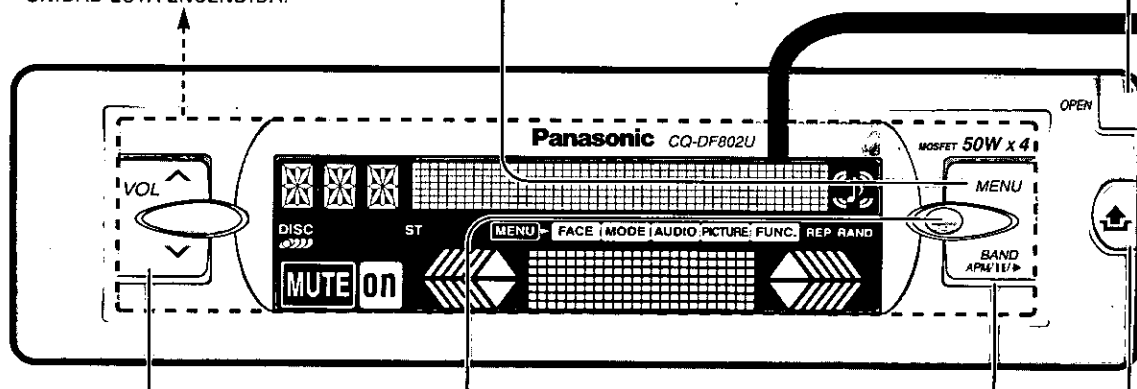

[^][v] VOL (Volumen)

- Ajusta el volumen de sonido. (⇒ página 111)

Sensor del control remoto

[BAND] (APM/II/▶)

- Memoria de presintonización automática/pausa
- Selecciona una banda. (⇒ página 112)
- Hace una pausa en la reproducción de CD. (⇒ página 115)
- Ajusta el modo de memoria de presintonización automática (APM). (⇒ página 113)

Ranura de disco

- Para cargar el disco. (⇒ página 114)

[▲] (Expulsar)

- Expulsa el disco. (⇒ página 114)

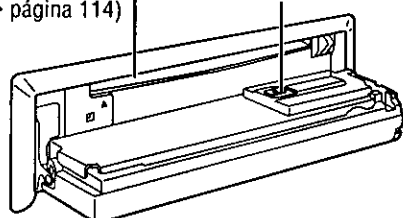

[⬆] (Desenganche)

- Desengancha el panel frontal. (⇒ página 142)

※ El brillo de las ilustraciones de pantalla de este manual es distinto del brillo real en pantalla.

□ Puede utilizar esta unidad presionando los botones en la unidad principal o en el control remoto, así como en el panel táctil de la unidad principal.

- Determinadas operaciones pueden activarse presionando botones solamente en la unidad principal o en el control remoto.

Estos casos se describen en las instrucciones.

Ejemplo: Presione [OPEN] en la unidad principal.

- Estas instrucciones describen botones relacionados con las siguientes operaciones.

Ejemplo: Presione [VOL ^] o [VOL v]/[^] o [v].

↓
[botones en la unidad principal]/[control remoto]

(Visualización)

MUTE (Enmudecimiento) (Indica **MUTE**.)

- Baja el volumen. (⇒ página 111)

Visualización de fuente (Indica **SOURCE**.)

- Desconecta la alimentación. (⇒ página 110) (Mantenga presionado.)
- Selecciona una fuente. (⇒ página 110)
- Radio
FM1 (**FM2** **FM3** **FM**)
- Reproductor CD
CD
- Control del cambiador de CD
CD

• Ajuste AUX-IN

AUX

• Modo de ajuste de menú

RIN

- Vuelve a la visualización anterior del modo de ajuste de menú.

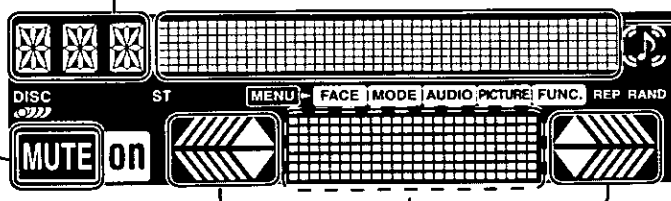

Visualización de puntos (Indica **DISPLAY** (visualización).)

- Cambia la visualización. (⇒ páginas 112, 115, 119)
- Vuelve a la visualización anterior.

Cursores

▲ o ▼ (Hora/minuto/presintonización/disco/menú/submenú)

- Selecciona (verticalmente) o ajusta una operación o elemento.
- Ajusta el reloj. (⇒ página 111)
- Seleccione una memoria de presintonización. (⇒ página 113)
- Selecciona disco. (⇒ página 118)

◀ o ▶ (Sintonía/pista/ajuste)

- Selecciona (horizontalmente) o ajusta una operación o elemento.
- Selecciona o busca frecuencia/pista. (⇒ páginas 112, 115, 118)

Nota:

- Presione la visualización del analizador de espectro para activar el cursor del panel táctil ▲ ▼ o ◀ ▶.

Visualización del analizador de espectro (S-A) (⇒ página 126)

- Información básica sobre el reloj (⇒ página 111)

HOUR (Hora), **MIN** (Minuto)

- Radio (⇒ página 112)

PSET (Predeterminado)

- Introduce un modo de memoria presintonizada. (⇒ página 113)

TUNE (Sintonía)

- Reproductor CD (⇒ página 114)

TRC (Pista)

- Control del cambiador de CD (⇒ página 118)

TRC (Pista), **DISC** (Disco)

- Modo de ajuste de menú

EXIT

- Vuelve a la visualización anterior.

SET

- Determina una operación o un elemento en el modo de ajuste de menú.

Ejemplo: Presione ▲ o ▼ / [^] o [v].

↓
cursor en el panel táctil / (control remoto)
 (⇒ arriba.)

Ejemplo: Presione **EXIT** / (MENU) / (DISP).

↓
Se visualiza en el panel táctil el analizador de espectro / (botones en la unidad principal) / (control remoto)
 (⇒ arriba.)

Generalidades

1 Alimentación

Gire la llave del encendido hasta que se encienda el indicador de accesorios.



■ Encendido

Presione el panel táctil de la unidad principal.

Presione **[PWR] (SOURCE)** en el control remoto.

■ Apagado

Mantenga presionado **SOURCE** de la unidad principal otra vez durante más de un segundo.

Mantenga presionado **[PWR] (SOURCE)** en el control remoto otra vez durante más de un segundo.

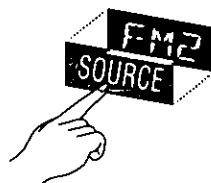

Nota:

- Después de desactivar la llave del encendido se visualizará un mensaje de seguridad, y también se activará la alarma de extracción del panel que le recuerda llevar consigo el panel. (cuando la función de seguridad esté activada, → página 128)
- Las operaciones pueden realizarse presionando sobre cualquier punto del panel táctil, PERO SÓLO CUANDO LA UNIDAD ESTÁ ENCENDIDA.

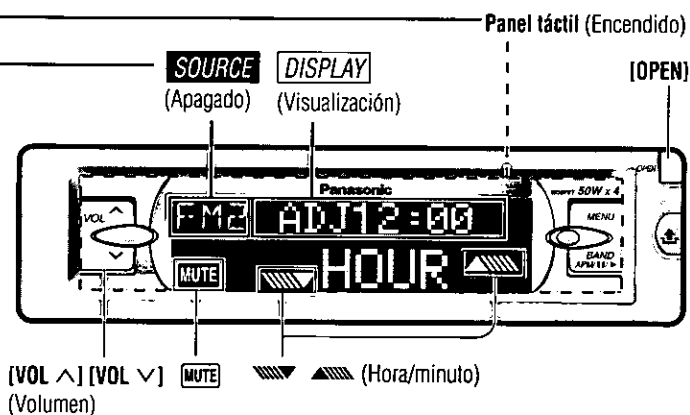

2 Fuente

Presione **SOURCE** / **(SOURCE)** para cambiar la fuente.

Radio



Reproductor CD



(Cuando hay un CD en el reproductor.)

Control del cambiador de CD



(Cuando está conectado un cambiador CD y el cargador se encuentra en el cambiador.) (→ página 118)

Ajuste AUX-IN

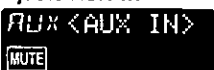

**[PWR]
(SOURCE)**

**[DISP]
(Visualización)**

**[^][v]
(Hora/minuto)**

**[^][v]
VOL
(Volumen)**

[MUTE]

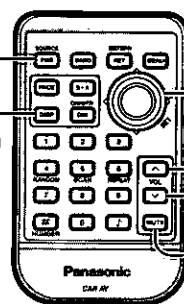

Información básica sobre el reloj

Volumen

[VOL ▲]: Para subir el volumen

[VOL ▼]: Para bajar el volumen



Gama de ajustes: 0 a 40

Nota:

- El nivel de sonido para cada fuente se almacena en la memoria.

(Hay una configuración de volumen para banda de radio AM y una configuración de volumen para cada banda de radio FM.)

Enmudecimiento/Atenuación

ACTIVADO: Presione **[MUTE]** / [MUTE].
(El indicador **ON** se enciende.)

DESACTIVADO: Presiónelo de nuevo.

MUTE : No hay sonido.

ATT : Disminuye el volumen a 1/10.

La disminución de la gama del volumen depende del ajuste. (⇒ página 128)

Abertura/Cierre del panel delantero

ABERTURA: Presione **[OPEN]** en el panel delantero.

CIERRE: Levante el panel con la mano.

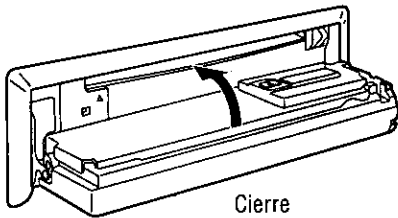

Precaución:

- Para evitar estropear el panel delantero, no lo empuje hacia abajo ni coloque objetos en él mientras está abierto.
- Procure no pillarse los dedos ni las manos en el panel delantero.
- No meta materias extrañas en la ranura del disco.

Para el reloj se utiliza el sistema de 12 horas.

Hora inicial

① Presione **[DISPLAY]** / [DISP] (visualización).
ADJUST (Visualización de reloj.)

② Mantenga presionado **[DISPLAY]** / [DISP] (visualización) durante más de 2 segundos.

ADJ 12:00
hour (Las horas parpadean.)

③ Presione **▲** o **▼** / [▲] o [▼].

ADJ 10:00
hour (Hora ajustada.)

④ Presione **[DISPLAY]** / [DISP] (visualización).

ADJ 10:00
MIN (Los minutos parpadean.)

⑤ Presione **▲** o **▼** / [▲] o [▼].

ADJ 10:10
MIN (Minutos ajustados.)

⑥ Presione **[DISPLAY]** / [DISP] (visualización).

10:10 (Fin.)

Nota:

- Mantenga presionado **▲** o **▼** / [▲] o [▼] para cambiar los números rápidamente.
- Puede seleccionar la pantalla del reloj con la unidad apagada. (⇒ página 128)

Reajuste de hora

Mantenga presionado **[DISPLAY]** / [DISP] (visualización) durante más de 2 segundos para activar el modo de ajuste de hora para reajustar la hora. A continuación, repita los pasos ③ a ⑥.

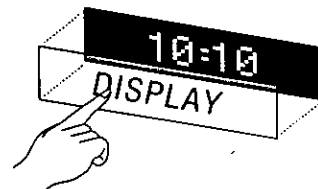

Radio

1 Modo de la radio

Presione **[SOURCE]** / **[SOURCE]** para cambiar al modo de la radio.

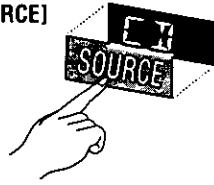

Precaución:

- Para garantizar la seguridad, no intente nunca presintonizar emisoras mientras conduce.

2 Banda

Presione **[BAND]** para cambiar la banda.

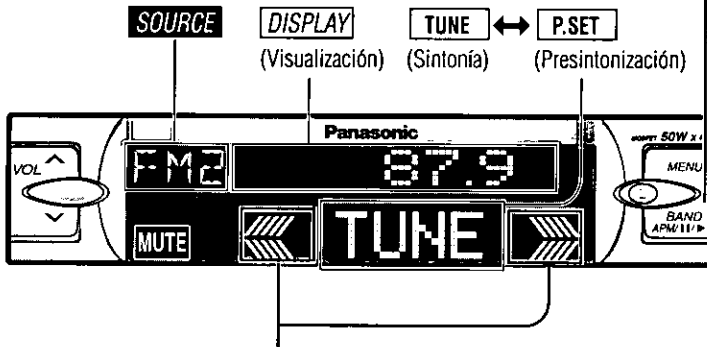

Visualización del modo de la radio

Indicador de FM estéreo

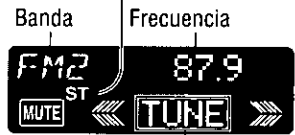

- Presione **[TUNE]** o **[P.SET]** para cambiar al cursor.

Nota:

- **[EMPTY]**: Se visualiza cuando no existe ningún ajuste de menú. Los modos de radio y AUX-IN no tienen ningún ajuste de menú.

(Emisora presintonizada/selección)
 (Sintonía)

3 Sintonización

/ **[>]**: Ascendente

/ **[<]**: Descendente

Mantenga presionado o / **[<]** o **[>]** durante más de 0,5 segundos, y luego suéltelo. La búsqueda empezará.

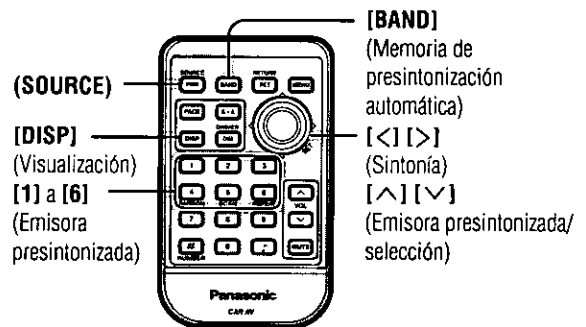

Cambio de visualización

Presione **[DISPLAY]** / **[DISP]** (visualización) para cambiar la visualización.

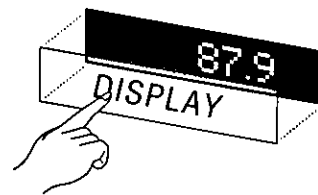
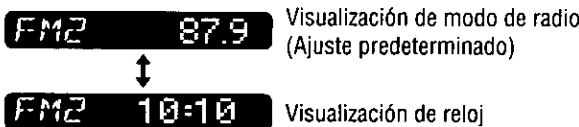



Selección con un solo toque de una emisora

En cada memoria de emisoras presintonizadas de FM1, FM2, FM3 y AM se puede guardar un máximo de 6 emisoras.

Memoria de presintonización manual

Guarda manualmente una emisora en la memoria de presintonías.

- 1 Seleccione una banda y frecuencia (pasos 1, 2 y 3 en la página anterior).
- 2 Mantenga presionada la visualización del analizador de espectro **TUNE** (sintonía) durante más de 2 segundos hasta que el número de presintonía parpadee.
- 3 Presione  o  / [^] o [v] para seleccionar un número de presintonía (1-6).
- 4 Mantenga presionado **P.SET** (presintonización) durante más de 2 segundos para memorizar.

- La visualización parpadea una vez y la emisora recibida se guarda en la memoria.

Número de presintonía



Visualización del analizador de espectro **P.SET**

Nota:

- El ajuste de frecuencia puede realizarse aún después de seleccionar un número de presintonía.

Introducción directa de números desde el control remoto

- 1 Seleccione una banda y frecuencia (paso 1, 2 y 3 en la página anterior).
- 2 Mantenga presionado [1] a [6] durante más de 2 segundos para memorizar.



Memoria de presintonización automática (APM)

Guardar automáticamente emisoras relativamente fuertes en la memoria presintonizada.

- 1 Seleccione una banda (pasos 1 y 2 en la página anterior).
- 2 Mantenga presionado **[BAND]** (APM) durante más de 2 segundos.

Explorando:





- Las 6 emisoras disponibles con las señales más intensas se guardarán automáticamente en la memoria bajo los números de presintonías 1 a 6.
- Una vez guardadas, las emisoras presintonizadas se exploran secuencialmente durante 5 segundos cada una. (Explorando)
- Presione  o  / [^] o [v] para la emisión que desee escuchar. (Presione [1] a [6] en el control remoto.)

Nota:

- Después de seguir este procedimiento, las emisoras nuevas borran a las emisoras guardadas previamente.

Llamada a emisoras presintonizadas

- 1 Seleccione una banda (pasos 1 y 2 en la página anterior).
- 2 Presione la visualización del analizador de espectro **TUNE** (sintonía) para mostrar **P.SET** (presintonización).
- 3 Presione  o  / [^] o [v] para seleccionar el número de presintonía para sintonizar la emisora presintonizada. (Presione de [1] a [6] en el control remoto.)

Reproductor CD

Inserción y reproducción de discos

1 Abra el panel delantero.

Presione **[OPEN]** en el panel delantero.

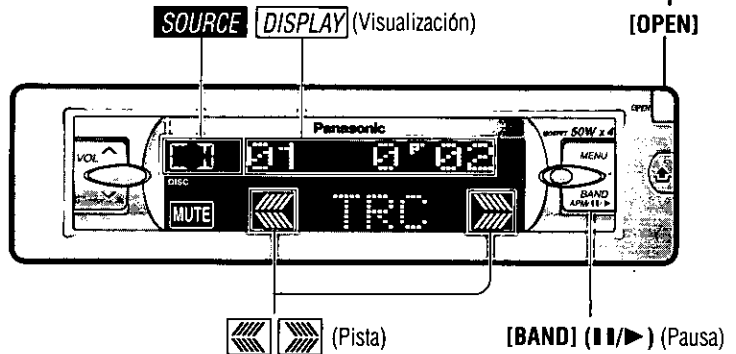
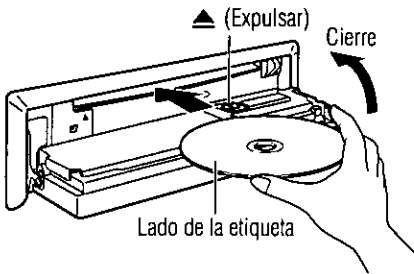

2 Inserte el disco.

La reproducción comenzará automáticamente después de que la unidad haya reconocido el disco cargado como un CD normal de música. (Cuando un CD-R o CD-RW que tenga información CD-DA formateada igual a la de un disco CD de música normal cargado, la unidad lo reconoce como un disco normal de música.) Cierre el panel frontal manualmente.

Nota:

- Cargar un disco con la unidad apagada hace que la unidad se encienda.

Visualización del modo del reproductor CD



Indicador de repetición de reproducción y reproducción aleatoria

- No inserte un disco cuando "DISC" indicador esté encendido.
- Se enciende al cargarse o reproducirse el disco.

Parada y expulsión de disco

- 1 Presione **[OPEN]** en el panel frontal.
- 2 Presione **[▲]** (expulsar) para interrumpir la reproducción del CD y expulsar el disco.

Nota:

- Expulsar el disco cuando la unidad está en modo de reproductor de CD hace que la unidad se apague.

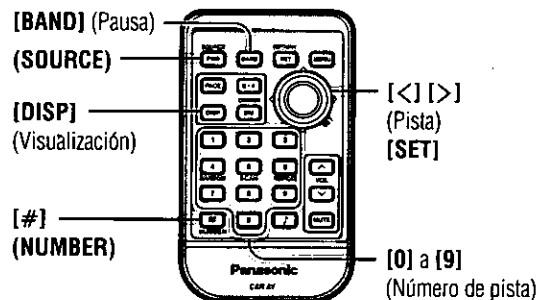

Precaución:

- En esta unidad solamente se pueden utilizar discos CD-R y CD-RW grabados con información CD-DA o CDs de 5" (12 cm).
- Esta unidad no puede visualizar el texto del CD.
- Esta unidad no puede reproducir discos MP3.
- Consulte en página 137 las notas sobre discos CD-R/RW.
- Para evitar dañar el panel frontal, no lo presione hacia abajo ni coloque ningún objeto encima cuando esté abierto.
- No utilice discos con formas irregulares.
- No utilice discos con pegatinas o etiquetas pegadas.
- No inserte objetos extraños en la ranura del disco.
- La parte trasera del panel frontal se calienta durante su uso, pero esto no supone ningún problema. No toque nada aquí excepto [▲] (expulsar).
- La ranura de inserción de disco y zonas próximas se calientan, pero esto no supone ningún problema. Tenga cuidado cuando inserte un disco o cuando presione [▲] (expulsar).

Para escuchar un CD

Modo de reproductor de CD

(Cuando hay un CD en el reproductor.)

Presione **SOURCE** / [SOURCE] para cambiar al modo de reproductor de CD.

La reproducción comienza automáticamente.

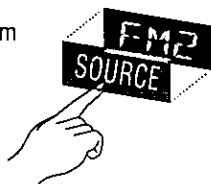

Selección de pista

➤ [>]: Avanza a la siguiente pista.

⏪ [<]: Retrocede al principio de la pista actual. Retrocede a la pista anterior. (Presione dos veces.)

Búsqueda de pista

Mantenga presionado.

➤ [>]: Avance rápido

⏪ [<]: Retroceso rápido

Suelte el botón para reanudar la reproducción normal.

Pausa

Presione **BAND** (||▶).

Presione **BAND** (||▶) otra vez para cancelar.



Selección directa de pista

Solamente para el control remoto

Ejemplo: pista número 10

① Presione [#] (NUMBER).



② Presione [1] [0].



③ Presione **SET** para ajustar.

Comienza la reproducción de la pista correspondiente.

Nota:

- Presione **DISPLAY** / [DISP] (visualización) o [#] (NUMBER) para volver al modo normal.
- Si se introduce un número de pista no existente, el comando no es válido y la pantalla vuelve al modo normal.

Cambio de visualización

Presione **DISPLAY** / [DISP] (visualización) para cambiar la visualización.



Número de pista/tiempo de reproducción de pista (Ajuste predeterminado)

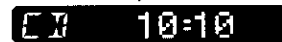

Visualización de reloj

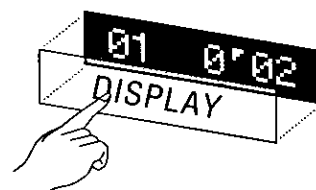

Reproductor CD (continuación)

Ajuste de menú en el modo de reproductor de CD

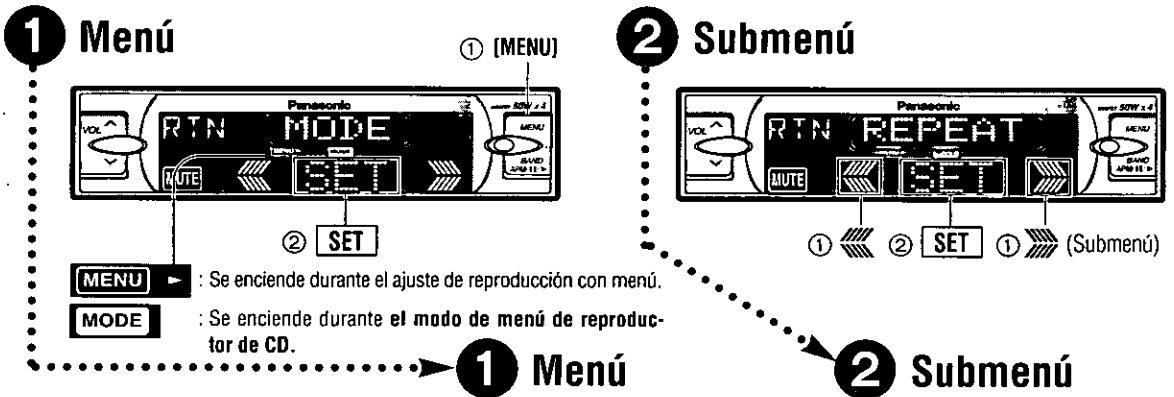

ESPAÑOL
11

Repetición de reproducción

Ajuste predeterminado: REP OFF

- ① Presione [MENU] durante la reproducción de CD para visualizar "MODE".
- ② Presione [SET]/[SET] para ajustar.

- ① Presione [Left Arrow] o [Right Arrow] / [Left Bracket] o [Right Bracket] para seleccionar "REPEAT".
- ② Presione [SET]/[SET] para ajustar.

Reproducción aleatoria

Ajuste predeterminado: RAND OFF

- ① Presione [MENU] durante la reproducción de CD para visualizar "MODE".
- ② Presione [SET]/[SET] para ajustar.

- ① Presione [Left Arrow] o [Right Arrow] / [Left Bracket] o [Right Bracket] para seleccionar "RANDOM".
- ② Presione [SET]/[SET] para ajustar.

Solamente para el control remoto

Reproducción con exploración

Ajuste predeterminado: Desactivado

Cuando el menú no aparece en la visualización

Presione [5] (SCAN) para cambiar el ajuste.

Activado: Se reproducen por orden los primeros 10 segundos de cada pista.



Desactivado: Cancelar



(Se visualiza durante 2 segundos.)

3 Ajuste

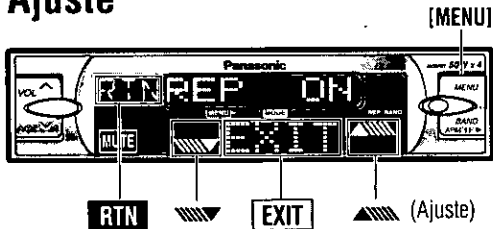

Nota:

- Presione **[EXIT]** / **[MENU]** / **[MENU]**, **[DISP]** (visualización) para volver al modo normal.
- Presione **[RTN]** / **[RET]** (RETURN) para volver a la visualización anterior.
- **REP**: Se enciende durante la repetición de reproducción.
- **RAND**: Se enciende durante la reproducción aleatoria.

3 Ajuste

Presione o / **[^]** o **[v]** para cambiar el ajuste.

REP ON : Repite la pista actual.

REP OFF : Cancelar

Presione o / **[^]** o **[v]** para cambiar el ajuste.

RAND ON : Todas las pistas disponibles se reproducen en orden aleatorio.

RAND OFF : Cancelar

Ajuste directo en el control remoto cuando el menú no aparece en visualización.

Presione **[6]** (**REPEAT**) para cambiar el ajuste.

(Cuando presione un botón, la pantalla de la izquierda se activa durante 2 segundos.)

Presione **[4]** (**RANDOM**) para cambiar el ajuste.

Activado: "RAND" se enciende.

Desactivado: **RAND ON**
(Se visualiza durante 2 segundos.)

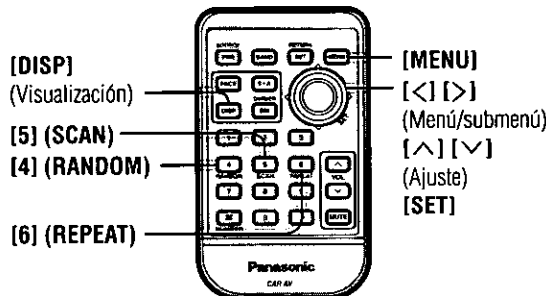

Control del cambiador de CD

Las funciones de cambiador CD han sido diseñadas para la unidad de cambiador CD Panasonic opcional.

Preparación:

- Conecte el cambiador CD y cargue un cargador (disco).

Nota:

- La carga de un cargador estando la alimentación desconectada permite conectar la alimentación.
- La expulsión de un cargador con la unidad en el modo del cambiador CD permite desconectar la alimentación.
- Esta unidad no puede reproducir discos CD-ROM, CD-R o CD-RW a través del cambiador de CD. Utilice el cambiador de CD para escuchar exclusivamente discos compactos normales de música.
- La pausa no funciona en el modo de cambiador de CD.

1 Modo de cambiador de CD

(Cuando está conectado un cambiador de CD y hay un cargador en el cambiador.)

Presione **SOURCE** / [SOURCE] para cambiar al modo de cambiador de CD.

La reproducción comienza automáticamente.

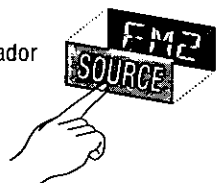

Nota:

- **NO DISC** : Cargue un cargador con CDs.
- **EJECT** : El cargador es expulsado en el modo de cambiador de CD.

Visualización del modo del cambiador CD

Indicador de repetición de reproducción y reproducción aleatoria

Número de disco Número de pista



- Presione **DISC** o **TRC** para cambiar al cursor.

- Se enciende cuando el cambiador (cargador) está conectado.
- Se enciende al reproducirse el disco.

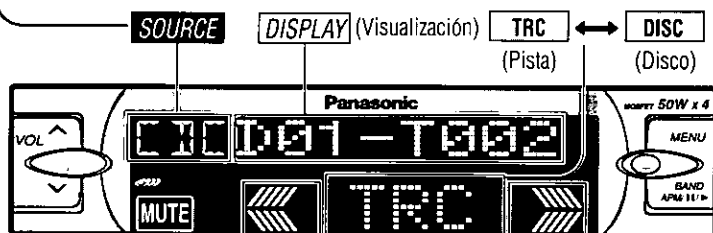

▲ (Disco)

▲ (Pista)

2 Selección de disco

▲ / [^]: Disco siguiente

▼ / [v]: Disco anterior

3 Selección de pista

▶ / [>]: Avanza a la siguiente pista.

◀ / [<]: Retrocede al principio de la pista actual.
Retrocede a la pista anterior. (Presione dos veces.)

Búsqueda de pista

Mantenga presionado.

▶▶ / [>>]: Avance rápido

◀◀ / [<<]: Retroceso rápido

Suelte para reanudar la reproducción normal.

Selección directa de disco

Solamente para el control remoto

Ejemplo: disco número 10

① Presione [#] (NUMBER).

EXEC DISC __

② Presione [1] [0].

EXEC DISC 10

EXEC D10-T001

③ Presione [SET] para ajustar.

Empieza la reproducción de la primera pista del disco correspondiente.

Nota:

- Presione [DISPLAY]/[DISP] (visualización) o [#] (NUMBER) para volver al modo normal.
- Si se introduce un número de disco no existente, el comando no es válido y la pantalla vuelve al modo normal.

Cambio de visualización

Presione [DISPLAY]/[DISP] (visualización) para cambiar la visualización.

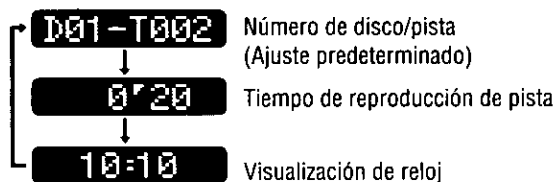

Nota:

- Presione [DISPLAY]/[DISP] (visualización) para volver al modo normal.

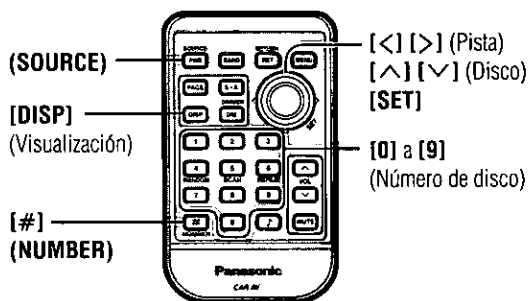
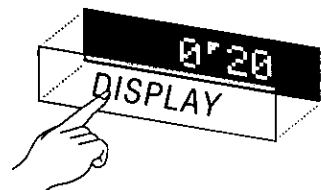

Control del cambiador de CD (continuación)

Ajuste de menú en el modo del cambiador CD

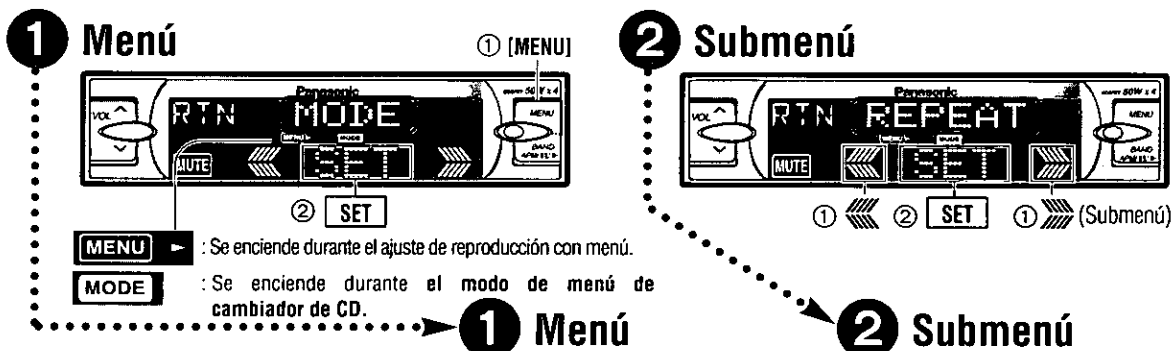

ESPAÑOL
15

Repetición de reproducción

Ajuste predeterminado: REP OFF

Repetición de reproducción de disco

Ajuste predeterminado: D-REP OFF

Reproducción aleatoria

Ajuste predeterminado: RAND OFF

Reproducción aleatoria de disco

Ajuste predeterminado: D-RND OFF

Solamente para el control remoto

Reproducción con exploración

Ajuste predeterminado: Desactivado

Reproducción con exploración de disco

Ajuste predeterminado: Desactivado

- ① Presione [MENU] durante la reproducción del cambiador de CD para visualizar "MODE".
- ② Presione [SET]/[SET] para ajustar.

- ① Presione ◀ o ▶ / [<] o [>] para seleccionar "REPEAT".
- ② Presione [SET]/[SET] para ajustar.

- ① Presione ◀ o ▶ / [<] o [>] para seleccionar "D-REPEAT".
- ② Presione [SET]/[SET] para ajustar.

- ① Presione ◀ o ▶ / [<] o [>] para seleccionar "RANDOM".
- ② Presione [SET]/[SET] para ajustar.

- ① Presione ◀ o ▶ / [<] o [>] para seleccionar "D-RANDOM".
- ② Presione [SET]/[SET] para ajustar.

Cuando el menú no aparece en la visualización

Presione [5] (SCAN) para cambiar el ajuste.

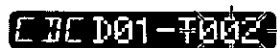

Parpadea.

Mantenga presionado [5] (SCAN) durante más de 2 segundos para cambiar el ajuste.



Parpadea.

3 Ajuste



3 Ajuste

Presione o / [^] o [v] para cambiar el ajuste.

REP ON : Repetición de la pista actual.

REP OFF : Cancelar

Presione o / [^] o [v] para cambiar el ajuste.

D-REP ON : Repetición del disco actual.

D-REP OFF : Cancelar

Presione o / [^] o [v] para cambiar el ajuste.

RAND ON : Todas las pistas disponibles de todos los discos del cargador se reproducen en orden aleatorio.

RAND OFF : Cancelar

Presione o / [^] o [v] para cambiar el ajuste.

D-RND ON : Todas las pistas disponibles del disco actual se reproducen en orden aleatorio.

D-RND OFF : Cancelar

Activado: Los 10 primeros segundos de cada pista de los discos se reproducen en orden.

Desactivado: Cancelar **DISC SCAN OFF**
(Se visualiza durante 2 segundos.)

Activado: Los 10 primeros segundos de la primera pista de todos los discos del cargador se reproducen en orden.

Desactivado: Cancelar **DISC D-SCN OFF**
(Se visualiza durante 2 segundos.)

Nota:

- Presione **EXIT** / [MENU] / [MENU], [DISP] (visualización) para volver al modo normal.
- Presione **RTN** / [RET] (RETURN) para volver a la visualización anterior.
- **REP**: Se enciende durante la repetición de reproducción. Parpadea durante la repetición de reproducción de disco.
- **RAND**: Se enciende durante la reproducción aleatoria. Parpadea durante la reproducción aleatoria de disco.

Ajuste directo en el control remoto cuando el menú no aparece en visualización.

Presione **[6] (REPEAT)** para cambiar el ajuste.

(Cuando presione un botón, la pantalla de la izquierda se activa durante 2 segundos.)

Mantenga presionado **[6] (REPEAT)** durante más de 2 segundos para cambiar el ajuste.

(Cuando presione un botón, la pantalla de la izquierda se activa durante 2 segundos.)

Presione **[4] (RANDOM)** para cambiar el ajuste.

Activado: "RAND" se enciende.

Desactivado: **RAND OFF**
(Se visualiza durante 2 segundos.)

Mantenga presionado **[4] (RANDOM)** durante más de 2 segundos para cambiar el ajuste.

Activado: "RAND" parpadea.

Desactivado: **D-RND OFF**
(Se visualiza durante 2 segundos.)

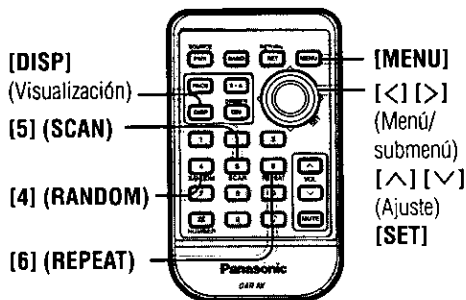

Ajustes de panel frontal [FACE]

1 Menú



[MENU] : Se enciende durante el ajuste de reproducción de menú.

[FACE] : Se enciende durante el modo FACE.

[AUDIO] : Se enciende durante el modo AUDIO.

2 Submenú



① [Left Arrow] ② **[SET]** ① [Right Arrow] (Submenú)

1 Menú

2 Submenú

Brillo de panel frontal

El brillo de la visualización puede ajustarse al nivel deseado, de modo que se adapte a la unidad que está dentro del coche y a los botones del panel frontal.

Ajuste predeterminado: LOOK-IN
Margen de ajuste: LOOK-IN, PEEK, SLEEP

- ① Presione **[MENU]**.
- ② Presione [Left Arrow] o [Right Arrow] / [<] o [>] para seleccionar "FACE".
- ③ Presione **[SET]/[SET]** para ajustar.

- ① Presione [Left Arrow] o [Right Arrow] / [<] o [>] para seleccionar "SHUTTER".
- ② Presione **[SET]/[SET]** para ajustar.

Cambio de color

Puede cambiar el color de los botones [VOL ^ v] [MENU] [BAND].

Ajuste predeterminado: STORM
Variedad: 5 tipos, LEVEL, STORM

- ① Presione [Left Arrow] o [Right Arrow] / [<] o [>] para seleccionar "COLOR".
- ② Presione **[SET]/[SET]** para ajustar.

Ajustes de sonido [AUDIO]

1 Menú

2 Submenú

S-HDB (Graves de definición super alta)

Especialmente para música rock, el sonido de los graves será más potente.

Ajuste predeterminado: S-HDB OFF
Margen de ajuste: S-HDB OFF, BOOM, TIGHT

- ① Presione **[MENU]**.
- ② Presione [Left Arrow] o [Right Arrow] / [<] o [>] para seleccionar "AUDIO".
- ③ Presione **[SET]/[SET]** para ajustar.

- ① Presione [Left Arrow] o [Right Arrow] / [<] o [>] para seleccionar "S-HDB".
- ② Presione **[SET]/[SET]** para ajustar.

3 Ajuste

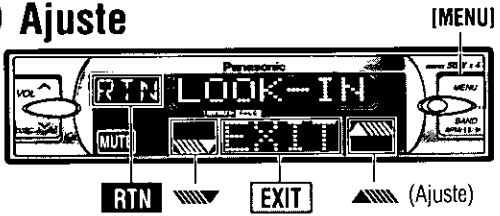

Nota:

- Presione **EXIT** /**[MENU]**/**[MENU]**, **[DISP]** (visualización) para volver al modo normal.
- Presione **RTN**/**[RET]** (**RETURN**) para volver a la visualización anterior.

3 Ajuste

Presione **▲** o **▼** /**[^]** o **[v]** para cambiar el ajuste.

Cambia el brillo del panel frontal entero.



- LOOK-IN** : Claro (más claro que "PEEK")
- SLEEP** : El brillo del panel frontal entero se oscurece y los colores iluminados dentro del panel cambian de aspecto.
- PEEK** : Claro

(Véase página 126 para más información sobre el cambio del brillo únicamente en la zona de pantalla.)



Presione **▲** o **▼** /**[^]** o **[v]** para cambiar el ajuste.

- STORM** : 5 tipos (abajo), blanco y amarillo
- LEVEL** : El color cambia según el nivel del volumen.
- FIRE** : Rojo
- TWILIGHT** : Púrpura
- SKY** : Azul
- OCEAN** : Aguamarina
- FOREST** : Verde

Ajuste directo en el control remoto cuando el menú no aparece en visualización.

Mantenga presionado **[FACE]** durante más de 2 segundos para cambiar el ajuste.

(Cuando presione un botón, la pantalla de la izquierda se activa durante 2 segundos.)

Presione **[FACE]** para cambiar el ajuste.

(Cuando presione un botón, la pantalla de la izquierda se activa durante 2 segundos.)

3 Ajuste

Presione **▲** o **▼** /**[^]** o **[v]** para cambiar el ajuste.

- BOOM** : El sonido de graves de los altavoces se realiza enormemente. Se enciende "☞".
- TIGHT** : Los sonidos de graves de los altavoces se realzan moderadamente. Se enciende "☞". (Los sonidos de subgraves pueden oírse con claridad.)
- SHDB OFF** : S-HDB no está activo.

Ajuste directo en el control remoto cuando el menú no aparece en visualización.

Presione **[J]**(S-HDB) para cambiar el ajuste.

(Cuando presione un botón, la pantalla de la izquierda se activa durante 2 segundos.)

Ajustes de sonido [AUDIO] (continuación)

1 Menú

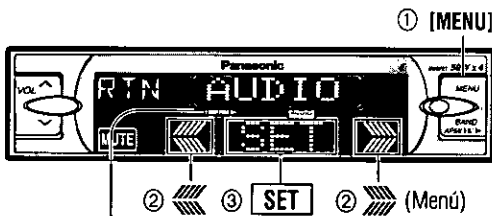

[MENU] : Se enciende durante el ajuste de reproducción de menú.

AUDIO : Se enciende durante el modo AUDIO.

2 Submenú

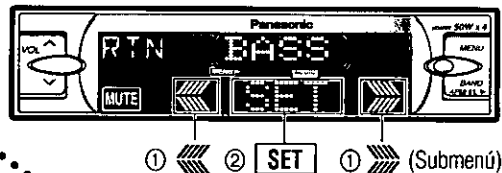

1 Menú

2 Submenú

Graves y Agudos

Puede ajustar los graves y los agudos.

Ajuste predeterminado: BAS (Graves) 0 dB
TRE (Agudos) 0 dB

Margen de ajuste: -12 dB a +12 dB
(en pasos de 2 dB)

Equilibrio y Desvanecimiento

Puede ajustar el equilibrio del sonido entre los altavoces delanteros, traseros, derechos e izquierdos.

Ajuste predeterminado:

BAL (Equilibrio) CNT (Centro)

FAD (Desvanecimiento) CNT (Centro)

Margen de ajuste: 15 niveles cada uno

Nivel de altavoz de subgraves

Puede cambiar el nivel de volumen de subgraves.

Ajuste predeterminado: 0 dB

Margen de ajuste: -∞ (Enmudecimiento de subgraves),
-6 dB a +6 dB (en pasos de 2 dB)

Filtro de paso bajo de subgraves

Selecciona la frecuencia límite superior del sonido procedente del altavoz de subgraves.

Ajuste predeterminado: 120 Hz

Margen de ajuste: 120 Hz/80 Hz

① Presione **[MENU]**.

② Presione **[<]** o **[>]** / **[<]** o **[>]** para seleccionar "AUDIO".

③ Presione **[SET]** / **[SET]** para ajustar.

① Presione **[<]** o **[>]** / **[<]** o **[>]** para seleccionar "BASS".

② Presione **[SET]** / **[SET]** para ajustar.

① Presione **[<]** o **[>]** / **[<]** o **[>]** para seleccionar "TREBLE".

② Presione **[SET]** / **[SET]** para ajustar.

① Presione **[<]** o **[>]** / **[<]** o **[>]** para seleccionar "BALANCE".

② Presione **[SET]** / **[SET]** para ajustar.

① Presione **[<]** o **[>]** / **[<]** o **[>]** para seleccionar "FADER".

② Presione **[SET]** / **[SET]** para ajustar.

① Presione **[<]** o **[>]** / **[<]** o **[>]** para seleccionar "SUB-W LEV".

② Presione **[SET]** / **[SET]** para ajustar.

① Presione **[<]** o **[>]** / **[<]** o **[>]** para seleccionar "SUB-W FRQ".

② Presione **[SET]** / **[SET]** para ajustar.

3 Ajuste

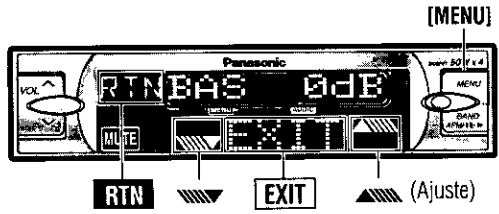

Nota:

- Presione **EXIT** /**[MENU]**/**[MENU]**, **[DISP]** (visualización) para volver al modo normal.
- Presione **RTN** /**[RET]** (**RETURN**) para volver a la visualización anterior.

3 Ajuste

Presione **▲** o **▼** /**[^]** o **[v]** para cambiar el nivel.

- ▲** /**[^]**: Aumenta los graves.
- ▼** /**[v]**: Disminuye los graves.



Presione **▲** o **▼** /**[^]** o **[v]** para cambiar el nivel.

- ▲** /**[^]**: Aumenta los agudos.
- ▼** /**[v]**: Disminuye los agudos.



Presione **▲** o **▼** /**[^]** o **[v]** para cambiar el nivel.

- ▲** /**[^]**: Aumenta a la derecha.
- ▼** /**[v]**: Aumenta a la izquierda.



Presione **▲** o **▼** /**[^]** o **[v]** para cambiar el nivel.

- ▲** /**[^]**: Aumenta delante.
- ▼** /**[v]**: Disminuye detrás.



Presione **▲** o **▼** /**[^]** o **[v]** para cambiar el nivel.

- ▲** /**[^]**: Aumenta el nivel.
- ▼** /**[v]**: Disminuye el nivel.



Presione **▲** o **▼** /**[^]** o **[v]** para seleccionar 120 Hz o 80 Hz.

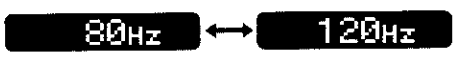

[DISP] (Visualización)

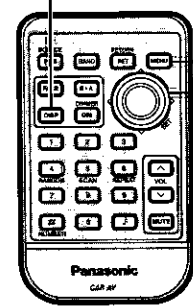

- [MENU]**
- [<] [>]** (Menú/submenú)
- [^] [v]** (Ajuste)
- [SET]**

Ajustes de imagen (Visualización) [PICTURE]

1 Menú



① [MENU] (Menú)

MENU : Se enciende durante el ajuste de reproducción de menú.

PICTURE : Se enciende durante el modo PICTURE.

2 Submenú



① (Submenú)

1 Menú

2 Submenú

Regulador de la intensidad de luz (gama de ajuste de brillo de visualización)

Cambia solamente el brillo de la zona de  pantalla del panel frontal.

Ajuste predeterminado: DIMMER 3
Gama de ajuste: DIMMER 1 a 3



Patrón de visualización del analizador de espectro (S-A)



Ajuste predeterminado: KEY
Variedad: KEY, PATTERN 1 a 5



Contraste

Le permite ajustar el contraste de la visualización para ver mejor.

Ajuste predeterminado: CONT 3
Margen de ajuste: CONT 1 a 5

- ① Presione  o  / [<>] o [<] para seleccionar "DIMMER".
- ② Presione **SET** / **SET** para ajustar.

- ① Presione  o  / [<>] o [<] para seleccionar "S-A".
- ② Presione **SET** / **SET** para ajustar.

- ① Presione  o  / [<>] o [<] para seleccionar "CONTRAST".
- ② Presione **SET** / **SET** para ajustar.

- ① Presione **[MENU]**.
- ② Presione  o  / [<>] o [<] para seleccionar "PICTURE".
- ③ Presione **SET** / **SET** para ajustar.

3 Ajuste

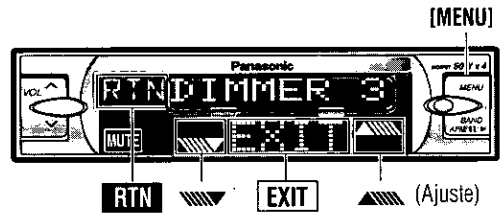

Nota:

- Presione **EXIT** /**[MENU]**/**[MENU]**, **[DISP]** (visualización) para volver al modo normal.
- Presione **RTN** /**[RET]** (**RETURN**) para volver a la visualización anterior.
- Presione en la visualización del analizador de espectro, en el ajuste S-A, para volver a la visualización anterior.

3 Ajuste

Presione ▲ o ▼ / [^] o [v] para cambiar el ajuste.

- DIMMER 3** : Claro
- DIMMER 2** : Intermedio
- DIMMER 1** : Oscuro

(Véase página 122 para más información sobre el cambio de brillo del panel frontal entero.)



Presione ▲ o ▼ / [^] o [v] para cambiar el ajuste.

- KEY** : S-A desactivado (visualización normal)
- PATTERN1** : S-A 1
- PATTERN2** : S-A 2
- PATTERN3** : S-A 3
- PATTERN4** : S-A 4
- PATTERN5** : S-A 5

Presione ▲ o ▼ / [^] o [v] para cambiar el ajuste.

- CONT 5** Aumento de nivel
 - CONT 4**
 - CONT 3**
 - CONT 2**
 - CONT 1** Disminución de nivel
- ↑ ↓

Ajuste directo en el control remoto cuando el menú no aparece en visualización.

Presione **[DIM]** (**DIMMER**) para cambiar el ajuste.

(Cuando presione un botón, la pantalla de la izquierda se activa durante 2 segundos.)

Presione **[S-A]** para cambiar el ajuste.

(Cuando presione un botón, la pantalla de la izquierda se activa durante 2 segundos.)

[DISP] (Visualización)

[S-A] (Analizador de espectro)

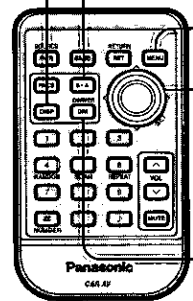

[MENU]

[<] [>]
(Menú/submenú)

[^] [v]
(Ajuste)

[SET]

[DIM] (DIMMER)

Ajustes de funciones [FUNCTION]

1 Menú

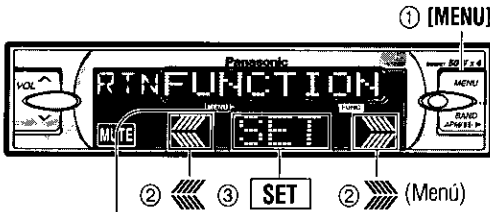

MENU : Se enciende durante el ajuste de reproducción de menú.

FUNC. : Se enciende durante el modo FUNCTION.

2 Submenú

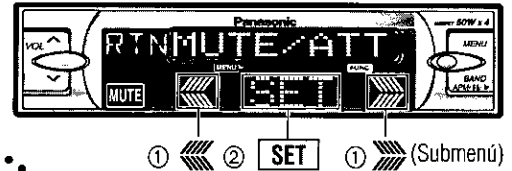

1 Menú

2 Submenú

Enmudecimiento/Atenuación

Puede seleccionar hasta dónde bajar el volumen cuando presione **[MUTE]/[MUTE]**.

Ajuste predeterminado: KEY: MUTE
Gama de ajuste: KEY: MUTE, KEY: ATT

Botón o sonido de funcionamiento

Activa o desactiva el funcionamiento del pitido o del botón.

Ajuste predeterminado: BEEP ON

Función de seguridad

El indicador de seguridad (LED) parpadea cuando se extrae la carátula frontal desmontable de la unidad.

Ajuste predeterminado: SLED ON

Ajuste de pantalla

Puede seleccionar el patrón de pantalla con la unidad apagada.

Ajuste predeterminado: BLACK
Gama de ajuste: DEMO, CLOCK, BLACK

- ① Presione **◀** o **▶** / **[<]** o **[>]** para seleccionar "MUTE/ATT".
- ② Presione **[SET]/[SET]** para ajustar.

- ① Presione **◀** o **▶** / **[<]** o **[>]** para seleccionar "BEEP SET".
- ② Presione **[SET]/[SET]** para ajustar.

- ① Presione **◀** o **▶** / **[<]** o **[>]** para seleccionar "SECURITY".
- ② Presione **[SET]/[SET]** para ajustar.

- ① Presione **◀** o **▶** / **[<]** o **[>]** para seleccionar "OFF DISP".
- ② Presione **[SET]/[SET]** para ajustar.

- ① Presione **[MENU]**.
- ② Presione **◀** o **▶** / **[<]** o **[>]** para seleccionar "FUNCTION".
- ③ Presione **[SET]/[SET]** para ajustar.

3 Ajuste

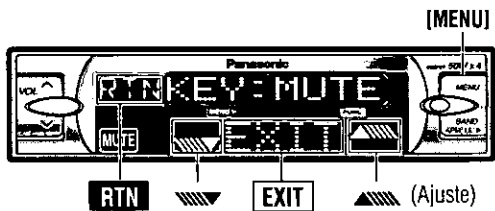

Nota:

- Presione **EXIT** / [MENU] / [MENU], [DISP] (visualización) para volver al modo normal.
- Presione **RTN** / [RET] (RETURN) para volver a la visualización anterior.

3 Ajuste

Presione ▲ o ▼ / [^] o [v] para cambiar el ajuste.

KEY: MUTE : No hay sonido.

KEY: ATT : Disminuye el volumen a 1/10. (Atenuación)

Presione ▲ o ▼ / [^] o [v] para cambiar el ajuste.

BEEP ON : El sonido de funcionamiento (pitido) está activado.

BEEP OFF : El sonido de funcionamiento (pitido) está desactivado.

Presione ▲ o ▼ / [^] o [v] para cambiar el ajuste.

SLED ON : La función de seguridad está activada.

SLED OFF : La función de seguridad no está activada.

[DISP] (Visualización)

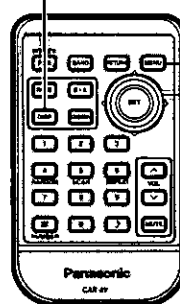

[MENU]
[<] [>]
(Menú/submenú)
[^] [v]
(Ajuste)
[SET]

Función de seguridad

Cuando la llave de encendido se ponga en OFF.

- El mensaje de seguridad se activará.

PANEL !

- La alarma de extracción del panel se activará.

Cuando la carátula desmontable esté retirada.

- El indicador de seguridad se encenderá.

(⇒ página 143)

Presione ▲ o ▼ / [^] o [v] para cambiar el ajuste.

BLACK : Visualización en negro

DEMO : Visualización de demostración

CLOCK : La visualización de reloj está activada.

Ajuste directo en el control remoto con la unidad apagada

Presione [DISP] (pantalla) para cambiar el ajuste con la unidad apagada.

Solución de problemas

Pasos preliminares

Efectúe las comprobaciones y los pasos descritos en las tablas siguientes.

Si cree que hay algo que no funciona bien

Desconecte inmediatamente la alimentación.

Desenchufe el cable de la alimentación y compruebe que no haya humo ni calor procedentes del aparato antes de solicitar la reparación. No trate nunca de reparar usted mismo el aparato, porque es peligroso.

Precaución:

- No emplee el aparato si no funciona bien o si hay algún problema.
- No emplee el aparato en un estado anormal, por ejemplo, sin sonido, o con humo o mal olor, porque pueden producirse fuego o descargas eléctricas. Deje de utilizarlo inmediatamente y llame a la tienda donde lo compró.

Consejos para localizar y solucionar averías

Común

Problema	Causa/Paso
No se conecta la alimentación.	<p>El interruptor del motor del vehículo no está conectado. →Gire el interruptor de encendido del vehículo a la posición ACC u ON.</p> <p>Los cables no están correctamente conectados. →Conecte correctamente los cables.</p> <p>El cable de la batería no está correctamente conectado. →Conecte el cable de la batería al terminal que está siempre activo.</p> <p>El cable de accesorios no está correctamente conectado. →Conecte el cable de accesorios a la fuente ACC del vehículo.</p> <p>El cable de masa no está correctamente conectado. →Conecte el cable de masa a una parte metálica del vehículo.</p> <p>El fusible se ha quemado. →Llame a la tienda donde compró el aparato, o a la estación de servicio que le quede más cercana (vea la hoja adjunta) y solicite que le reemplacen el fusible.</p>
No hay sonido.	<p>El silenciamento está activado. →Ajústelo a OFF.</p> <p>Los cables no están correctamente conectados. →Conecte correctamente los cables.</p> <p>Condensación (humedad). →Espere un poco antes de utilizarlo.</p>
Ruido.	<p>Se utiliza un teléfono móvil cerca de la unidad. →Separe el teléfono móvil de la unidad.</p>
La pantalla muestra un mensaje de demostración.	<p>El modo de demostración está activado. →Presione [DISPLAY]/[DISP] (visualización) para cancelar el modo de demostración.</p>

❑ Radio

Problema	Causa/Paso
<p>Hay demasiado ruido en las difusiones de FM estéreo y monofónicas.</p>	<p>La emisora es demasiado lejana, o la señal es demasiado débil. → Seleccione otras emisoras con mejor nivel de señal.</p> <p>El cable de control de relé de antena de motor no está conectado correctamente. → Si el vehículo tiene una antena de motor, conecte correctamente el cable de control de relé de la antena de motor al cable de antena de motor instalado correctamente en el vehículo.</p>
<p>Se reponen las emisoras preajustadas.</p>	<p>La antena de la radio no se extiende suficientemente. → Extienda completamente la antena de la radio.</p> <p>El cable de la batería no está correctamente conectado. → Conecte el cable de la batería al terminal que está siempre activo.</p>

❑ CD

Problema	Causa/Paso
<p>El disco está en el reproductor de CD, pero no sale ningún sonido o el disco es expulsado automáticamente.</p>	<p>El disco está colocado al revés. → Coloque el disco en la dirección correcta con el lado de la etiqueta hacia arriba.</p> <ul style="list-style-type: none"> • El disco está sucio. • El disco tiene rasguños. <p>→ Limpie el disco, siguiendo lo indicado en la sección "Notas sobre soportes CD/CD (CD-R, CD-RW)".</p> <p>Se selecciona automáticamente un disco de 3" (8 cm).</p> <p>Se reproduce un disco con datos que no son de tipo CD-DA. → Deben utilizarse discos que contengan datos de tipo CD-DA.</p> <p>→ Es posible que la unidad no pueda reproducir correctamente un CD-R/RW creado mediante una combinación de software de escritura, una grabadora de CD (unidad CD-R/RW) o un disco, si estos son incompatibles entre sí. Para más detalles, consulte las instrucciones relativas a los dispositivos afectados.</p>
<p>El sonido salta, mala calidad del sonido (por ejemplo, causada por ruido).</p>	<ul style="list-style-type: none"> • El disco está sucio. • El disco tiene rasguños. <p>→ Limpie el disco, siguiendo lo indicado en la sección "Notas sobre soportes CD/CD (CD-R, CD-RW)".</p> <p>→ Es posible que la unidad no pueda reproducir correctamente un CD-R/RW creado mediante una combinación de software de escritura, una grabadora de CD (unidad CD-R/RW) y un disco, si estos son incompatibles entre sí. Para más detalles, consulte las instrucciones relativas a los dispositivos afectados.</p>

Solución de problemas (continuación)

□ CD (continuación)

Problema	Causa/Paso
El sonido salta debido a vibraciones.	<p>El ángulo de montaje es de más de 30°. → Ajuste el ángulo de montaje a menos de 30°.</p> <p>Montaje inestable. → Monte la unidad con seguridad con las partes de montaje, consultando la sección de instalación.</p>
El disco no se expulsa.	<ul style="list-style-type: none">• El disco está defectuoso.• Avería mecánica. <p>→ Presione [OPEN] para abrir el panel y presione [▲] (expulsar). Si no se restaura el funcionamiento normal, llame al comercio donde adquirió la unidad o al centro de servicio más cercano para solicitar las reparaciones.</p>
Se cuenta el tiempo pero no sale ningún sonido.	<p>Se ha reproducido la primera pista de un disco en modo mixto. (El modo mixto es un formato en el que en la primera pista se graban datos que no son musicales y los datos musicales se graban en pistas distintas de la primera en una sesión.)</p> <p>→ Reproduzca los datos musicales grabados en pistas distintas de la primera.</p>

□ Ajuste del sonido

Problema	Causa/Paso
No sale sonido por el altavoz izquierdo, derecho, frontal o trasero.	<p>El balance izquierdo/derecho o el frontal/trasero está ajustado completamente a un lado. → Ajuste la configuración de balance/desvanecimiento, según corresponda.</p> <p>Los cables no están correctamente conectados. → Conecte correctamente los cables.</p>
Al escuchar el estéreo, se invierten los sonidos de la derecha y de la izquierda.	<p>El cable del altavoz derecho está conectado al altavoz izquierdo y el cable del altavoz izquierdo está conectado al altavoz derecho. → Conecte los cables de los altavoces a los correctos.</p>

❑ Control remoto

Problema	Causa/Paso
<p>Los botones no funcionan.</p>	<p>Se han invertido las polaridades de las pilas. → Inserte correctamente las pilas.</p>
	<p>Pilas incorrectas. → Compruebe las pilas.</p>
	<p>Las pilas están gastadas. → Reemplace las pilas.</p>
	<p>El controlador remoto está en una dirección incorrecta. → Dirija el controlador remoto a sensor del panel.</p>



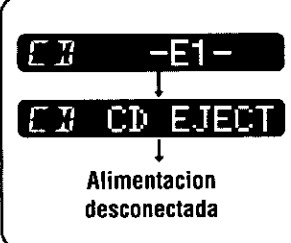
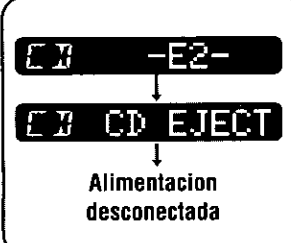
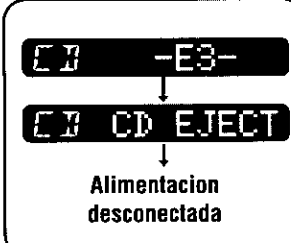

Mensajes de visualización de error

❑ CD

Visualización	Causa/Paso
 <p>Alimentacion desconectada</p>	<ul style="list-style-type: none"> • El disco está sucio o colocado al revés. • Se ha cargado un disco con datos que no son de tipo CD-DA. <p>→ Compruebe el disco.</p>
 <p>Alimentacion desconectada</p>	<p>El disco tiene rasguños. → Compruebe el disco.</p>
 <p>Alimentacion desconectada</p>	<p>Por alguna causa indeterminada no funciona. → Si no se reanuda el funcionamiento normal, llame al establecimiento donde haya comprado la unidad o al centro de servicio técnico más cercano, para solicitar reparación.</p>

Solución de problemas (continuación)

❑ Cambiador CD

Visualización	Causa/Paso
 Número de disco	<ul style="list-style-type: none">• El disco está sucio o colocado al revés.• Se ha cargado un disco que no es de música (tipo CD-DA). → Compruebe el disco. (El cambiador pasa automáticamente al disco siguiente.)
 Número de disco	El disco tiene rasguños. → Compruebe el disco. (El cambiador pasa automáticamente al disco siguiente.)
 ↓ Alimentación desconectada	Por alguna causa indeterminada no funciona. → Si no se reanuda el funcionamiento normal, llame al establecimiento donde haya comprado la unidad o al centro de servicio técnico más cercano, para solicitar reparación. La visualización sigue activa si no puede usted desconectar la alimentación eléctrica.
	No hay disco en el cambiador (cargador). → Inserte discos en el cambiador (cargador).

Nota:

- Para más detalles, consulte el manual de instrucciones del cambiador utilizado.

Si el aparato no funciona correctamente

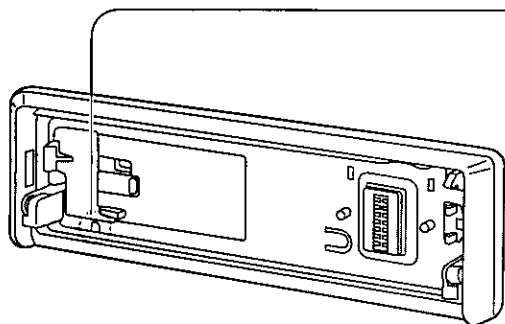

Interrupción de reposición

Meta un objeto delgado que no se rompa en este agujero para presionar el interruptor de reposición.

- Después de hacer la reposición, el aparato volverá a su estado inicial.

Tenga en cuenta que cualquier información o ajustes almacenados en la memoria del aparato se perderán.

Precaución:

- Presione el interruptor de reposición si presionar cualquier otro botón no surte ningún efecto.

Mantenimiento

Su producto está diseñado y fabricado para minimizar la necesidad de mantenimiento. Use un paño blando para hacer la limpieza externa de rutina. Nunca use bencina, diluyente, u otros solventes.

Mantenimiento del producto

Si las sugerencias de los cuadros no son suficientes para solucionar el problema, recomendamos que lleve el aparato para su centro de servicio Panasonic autorizado más cercano. El mantenimiento deberá ser hecho solamente por un técnico calificado.

Cómo sustituir el fusible

Use fusibles con la misma clasificación (15 A). Al usar diferentes substitutos o fusibles de clasificación más alta, o conectando la unidad directamente sin fusible, podrá causar incendio o daños en la unidad estereofónica.

Si la sustitución del fusible falla, póngase en contacto con su centro de servicio Panasonic autorizado más cercano.

Mantenimiento

Antes de la limpieza, ponga la llave de contacto a la posición "OFF" o retire el panel frontal.

Cuidado de la unidad

Limpieza de esta unidad

Para limpiar, utilice un trapo seco y suave.

Precauciones en la limpieza

No utilice nunca disolventes como bencina o diluyente, pues pueden estropear la superficie de la unidad.

Limpie el panel táctil frotando suavemente con un trapo suave

- Cuando la superficie superior del panel táctil se ensucie, utilice el trapo de limpieza suministrado para limpiar a fondo la superficie. Bajo ninguna circunstancia debe utilizar con este fin detergentes o productos de limpieza similares.
- No toque la superficie superior del panel táctil con las uñas ni con cualquier objeto duro. Si lo hace, puede dañar o romper el cristal de la superficie superior del panel táctil.

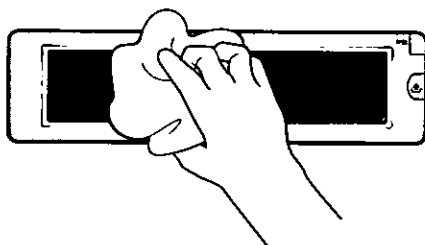

Notas sobre soportes CD/CD (CD-R, CD-RW)

No reproduzca ningún CD de música normal con etiquetas distintas de la que se muestra aquí.



Cómo sujetar el disco

- No toque la parte inferior del disco.
- No haga rasguños en el disco.
- No doble el disco.
- Cuando no lo utilice, guarde el disco en su estuche.

No utilice discos con formas irregulares.

No deje discos en los siguientes lugares:

- Bajo luz solar directa
- Cerca de salidas de calefacción del vehículo
- Zonas sucias, polvorientas o húmedas
- Asientos y tableros de instrumentos

Limpieza del disco

Utilice un trapo seco y suave para frotar desde el centro hacia afuera.

Precauciones con discos nuevos

Un disco nuevo puede tener bordes desiguales en su perímetro interno y externo. Estos bordes pueden causar un fallo de funcionamiento.

Elimine esos bordes desiguales con un lápiz o un objeto similar.

No pegue ninguna pegatina o etiqueta a los discos.

No escriba sobre la etiqueta del disco con un rotulador o un bolígrafo de trazo fuerte.

Lado de la etiqueta

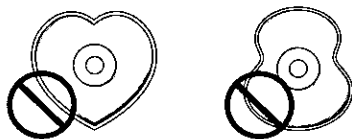
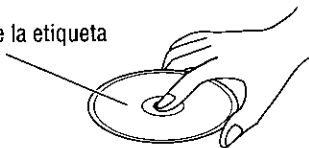

No utilice discos con formas irregulares.

<Correcto>



<Incorrecto>

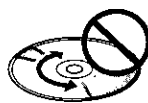

Borde tosco

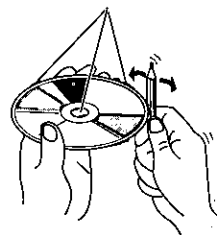

Notas sobre discos CD-R/RW

- Puede tener problemas al reproducir determinados discos CD-R/RW grabados en grabadoras de CD (unidades CD-R/RW), debido a sus características de grabación o bien a la presencia de suciedad, marcas de dedos, rasguños, etc. sobre la superficie del disco.
- Los discos CD-R/RW son menos resistentes que los CDs de música normales a las condiciones de temperatura o humedad elevadas. Si se dejan dentro de un vehículo durante mucho tiempo, pueden sufrir daños y quedar inservibles para su reproducción.
- Es posible que la unidad no pueda reproducir correctamente un CD-R/RW creado mediante una combinación de software de escritura, una grabadora de CD (unidad CD-R/RW) y un disco, si estos son incompatibles entre sí.
- Este reproductor no puede reproducir los discos CD-R/RW sino se ha cerrado la sesión.
- Este reproductor no puede reproducir los discos CD-R/RW que contengan datos que no sean CD-DA.
- No olvide seguir las instrucciones sobre la manipulación de discos CD-R/RW.

Guía de instalación



ADVERTENCIA

La información de instalación va dirigida a instaladores con experiencia, no a individuos sin conocimientos técnicos. Ésta no contiene advertencias ni precauciones relacionadas con los posibles peligros causados al intentar instalar este producto.

Cualquier intento de instalar este producto en un vehículo motorizado por parte de una persona que no sea un instalador cualificado podrá causar daños en el sistema eléctrico y producir lesiones graves o incluso la muerte.

Accesorios suministrados

N.º	Item	Diagrama	Cantidad
①	Collar de montaje		1
②	Tuerca hexagonal (5 mmφ)		1
③	Tira de soporte trasero		1
④	Tornillo autorroscante (5 mmφ × 16 mm)		1
⑤	Perno de montaje (5 mmφ)		1
⑥	Conector de alimentación		1
⑦	Estuche de la placa frontal removible		1
⑧	Placa de adorno		1
⑨	Resorte de montaje (R)		1
⑩	Resorte de montaje (L)		1
⑪	Tornillo de cabeza plana (5 mmφ × 6 mm)		2
⑫	Placa de anulación de cierre		2

Perspectiva general

Este equipo deberá ser instalado por un profesional. Sin embargo, si usted piensa instalar esta unidad usted mismo, lo primero que tiene que decidir es dónde va a instalarla. Las instrucciones de estas páginas le guiarán para llevar a cabo los pasos restantes: (Consulte "ADVERTENCIA" que se explica más arriba.)

- Identifique y ponga etiquetas en los cables del vehículo.
- Conecte los alambres del vehículo con los alambres del conector de alimentación.
- Instale la unidad en el salpicadero.
- Compruebe el funcionamiento de la unidad.

Si encuentra problemas, consulte a su instalador profesional más cercano.

Precaución:

- Esta unidad sólo funcionará con un sistema de batería de automóvil de 12 V CC con negativo a masa. No intente utilizarla con ningún otro sistema porque podrían causarse graves averías.

Antes de iniciar la instalación, compruebe que tiene todos los artículos incluidos en el embalaje de su unidad.

- **Tarjeta de garantía...** Rellénela rápidamente.
- **Guía de centros de servicio Panasonic...** Guárdela para utilizarla como referencia en el futuro en caso de que la unidad necesite ser reparada.
- **Accesorios suministrados...** Son necesarios para realizar la instalación en el salpicadero.

Herramientas necesarias

Necesitará un destornillador, una pila de 1,5 V tamaño AA y lo siguiente:

- Bombilla de prueba de 12 V CC
- Cinta aislante para usos eléctricos
- Alicates de corte lateral

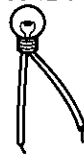

❑ Especificaciones del salpicadero

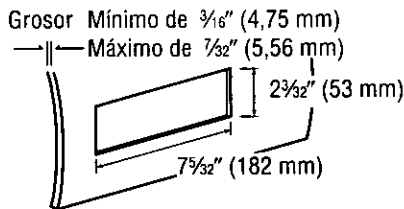

❑ Identificación de todos los conductores

El primer paso de la instalación consiste en identificar todos los cables del vehículo que usted utilizará cuando conecte su sistema de sonido.

Según identifica cada cable, le sugerimos que ponga en él una etiqueta usando cinta adhesiva y un marcador de tinta permanente. Esto evitará confusiones cuando tenga que hacer las conexiones más adelante.

Nota:

- No conecte el conector de alimentación a la unidad estéreo hasta después de haber terminado todas las conexiones. Si no hay tapas de plástico en los cables de conexión estéreo, aisle los conductores expuestos con cinta para usos eléctricos hasta que esté listo para utilizarlos. Identifique los conductores en el orden siguiente.

Conductor de alimentación

Si su vehículo tiene una radio o tiene cables preparados para ella:

Corte los conductores del conector uno a uno (dejando los conductores tan largos como sea posible) para poder trabajar con conductores individuales.

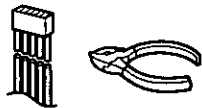

Ponga la llave de contacto en la posición de accesorios y conecte a masa, en el chasis, uno de los conductores de la bombilla de prueba.

Toque con el otro conductor de la bombilla de prueba cada uno de los cables expuestos de la clavija de conexión de radio cortada.

Toque los cables uno a uno hasta que encuentre el que produce el encendido de la bombilla.

Ahora ponga la llave de contacto en OFF y luego en ON.

Si la bombilla también se apaga y se enciende, esa salida será el conductor de alimentación del vehículo.

Si su vehículo no está cableado para una unidad de audio:

Vaya al bloque de fusibles y encuentre el puerto de fusible para radio (RADIO), accesorios (ACC) o encendido (IGN).

Conductor de batería

Si su unidad estéreo tiene un conductor amarillo, necesitará localizar el conductor de la batería del automóvil. De lo contrario, podrá ignorar este procedimiento. (El conductor amarillo de la batería proporciona una alimentación continua para el funcionamiento del reloj, mantener el contenido de la memoria y otras funciones.)

Si su vehículo tiene una radio o tiene cables preparados para ella:

Con el sistema de encendido y los faros apagados, identifique el conductor de la batería del automóvil conectando a masa, al chasis, uno de los conductores de la bombilla de prueba y comprobando los cables expuestos restantes procedentes de la clavija de conexión de radio cortada.

Si su vehículo no está cableado para una unidad de audio: Vaya al bloque de fusibles y encuentre el puerto de fusible para la batería, generalmente marcado BAT.

Altavoces

Identifique los conductores de los altavoces. Habrá dos conductores para cada altavoz que, generalmente, estarán codificados con colores.

Una forma práctica de identificar los conductores de los altavoces y los altavoces a los que deben conectarse consiste en probar los conductores con una pila de 1,5 V tamaño AA de la forma siguiente:

Sujete un conductor contra un polo de la pila y toque con el otro conductor el otro polo. Si tiene en su mano un conductor de altavoz oír un sonido de rascado procedente de un altavoz.

Si no, siga probando diferentes combinaciones de conductores hasta que encuentre todos los conductores de altavoces. Cuando ponga las etiquetas, incluya también la ubicación de los altavoces para cada uno de ellos.

Motor de antena

Si su vehículo está equipado con una antena automática, identifique el conductor de la antena del vehículo conectando un conductor del probador de bombilla al conductor de la batería del vehículo y tocando uno a uno los cables expuestos restantes procedentes de la clavija de conexión de radio cortada. Cuando toque el cable correcto oír que se activa el motor de la antena.

Antena

El conductor de la antena es un cable grueso y negro con una clavija metálica en su extremo.

❑ Conexión de todos los conductores

Ahora que ha identificado todos los cables del vehículo estará listo para conectarlos a los cables de la unidad estéreo. El diagrama del cableado (→ página 144) muestra las conexiones apropiadas y los códigos de colores de los conductores.

Le recomendamos encarecidamente probar la unidad antes de realizar la instalación final.

Podrá poner la unidad en el suelo y hacer conexiones temporales para probar la unidad. Utilice cinta para usos eléctricos para cubrir los cables expuestos.

Guía de instalación (continuación)

Importante:

- Conecte el conductor de alimentación rojo en último lugar, después de haber hecho todas las conexiones y haberlas aislado.

Masa

Conecte el conductor de masa negro del conector de alimentación al chasis metálico del vehículo.

Altavoces

Conecte los cables de los altavoces. Consulte el diagrama del cableado (→ página 144) para conocer las conexiones apropiadas. Siga el diagrama cuidadosamente para evitar estropear los altavoces y la unidad estéreo.

Los altavoces utilizados deberán ser capaces de conducir más de 50 W de potencia. Si utiliza un amplificador de audio opcional, los altavoces deberán ser capaces de conducir la potencia de salida máxima del amplificador. Los altavoces con valores de entrada inferiores podrán estropearse. La impedancia de los altavoces deberá ser de 4–8 Ω , que típicamente estará marcada en la mayoría de los altavoces. Los altavoces con impedancia inferior o superior afectarán a la salida y podrán causar daños en los altavoces y en la unidad estéreo.

Antena automática

Conecte el conductor de la antena automática del vehículo al conductor azul oscuro de control del relé de la antena automática.

(No funde el cable de antena con el cable con franja azul/blanco de un amplificador de potencia.)

Batería

Conecte el conductor de batería amarillo al cable de radio correcto o al puerto de fusible de la batería ubicado en el bloque de fusibles.

Antena

Conecte la antena enchufando el conductor de antena al receptáculo de la antena.

Equipo

Conecte cualquier equipo opcional, tal como un amplificador, según las instrucciones suministradas con el equipo. Mantenga una separación de unos 12" (30 cm) entre los cables de los altavoces y el amplificador, y entre la antena y el cable de extensión de la antena. Lea las instrucciones de funcionamiento e instalación de cualquier equipo que conecte a esta unidad.

Alimentación

Conecte el conductor de alimentación rojo al cable de radio correcto del vehículo o al puerto de fusible apropiado en el bloque de fusibles.

Si la unidad estéreo funciona correctamente con todas estas conexiones hechas, desconecte los cables y realice la instalación final.

Instalación final

Conexiones de los conductores

Conecte todos los cables asegurándose de que cada conexión esté aislada y segura. Una todos los cables flojos y apriételos con cinta para que no se caigan posteriormente. Inserte ahora la unidad estéreo en el collar de montaje.

Enhorabuena! Después de hacer unas pocas comprobaciones finales, usted estará listo para disfrutar de su nuevo sistema estéreo para automóvil.

Comprobaciones finales

1. Asegúrese de que todos los cables estén conectados y aislados correctamente.
2. Asegúrese de que la unidad estéreo esté firmemente sujeta en el collar de montaje.
3. Conecte el encendido para comprobar que la unidad funcione correctamente.

Si tiene dificultades, consulte a su instalador profesional autorizado más cercano para solicitarle ayuda.

Preparación

- Le recomendamos encarecidamente que se ponga guantes al realizar el trabajo de instalación para no lesionarse.
- Cuando doble las lengüetas de montaje del collar de montaje con un destornillador, tenga cuidado de no lesionarse las manos ni los dedos.

- Desconecte el cable del terminal de batería negativo ⊖ (consulte la preparación de más abajo).
- El aparato deberá instalarse en una posición horizontal con el extremo delantero formando un ángulo adecuado, pero con no más de 30°.

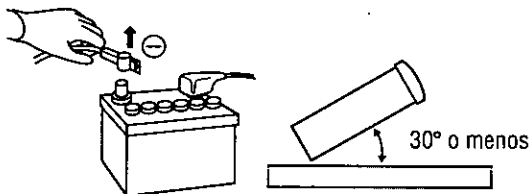

Precaución:

- No desconecte los terminales de la batería de un automóvil con computadora de viajes o de navegación porque todos los ajustes del usuario almacenados en la memoria se perderán. Cuando instale el aparato tenga cuidado de impedir los cortocircuitos.

Instalación en el tablero de instrumentos

Apertura de instalación

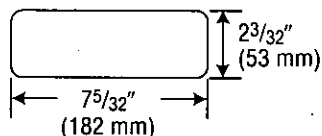

Este aparato puede instalarse en cualquier tablero de instrumentos que tenga una apertura similar a la mostrada en la imagen. El tablero de instrumentos deberá tener un grosor de entre $\frac{3}{16}$ " (4,75 mm) y $\frac{7}{32}$ " (5,56 mm) para poder aguantar el aparato.

❑ Procedimientos de instalación

Complete primero las conexiones eléctricas y luego compruebe si están bien hechas. (→ página 144)

El collar de montaje ① incluido ha sido diseñado específicamente para esta unidad. No lo utilice para instalar en ningún otro modelo.

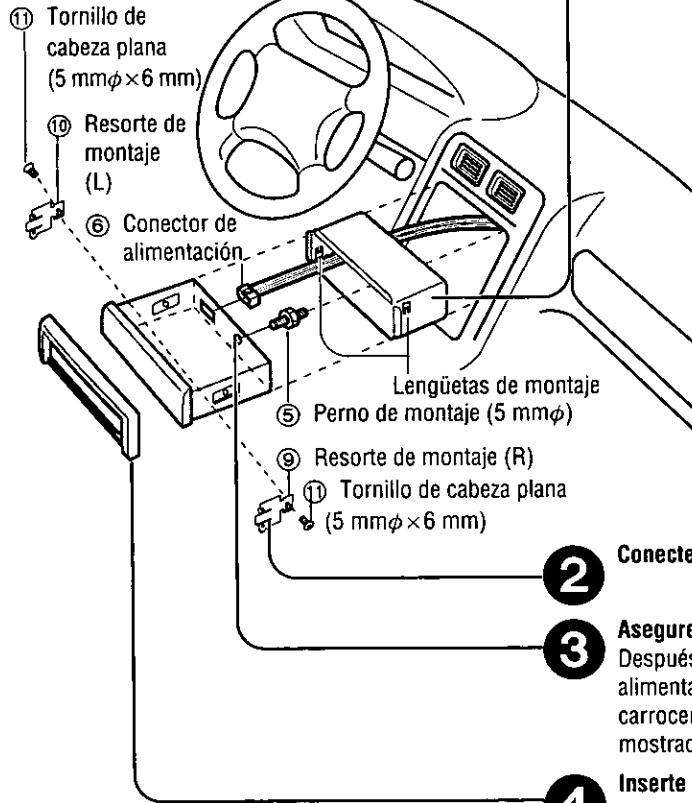

1

Inserte el collar de montaje ① en el salpicadero, y doble las lengüetas de montaje hacia fuera con un destornillador.

Para apretar el collar de montaje

Las lengüetas que hay que doblar varían según el vehículo. Dóblelas con un destornillador para fijar bien el collar de montaje ① al tablero de instrumentos.

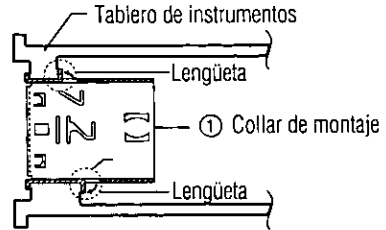

Nota:

- Para que la unidad quede instalada de forma segura, doble por completo varias de las lengüetas, para que no se produzcan vibraciones.
- Asegúrese de fijar bien la unidad al unir la con el collar de montaje ①.

2

Conecte los resortes de montaje ⑨, ⑩ a la unidad.

3

Asegure la parte trasera del aparato.

Después de fijar el perno de montaje ⑤ y el conector de alimentación ⑥, fije la parte trasera del aparato en la carrocería del automóvil siguiendo el método (a) o (b) mostrado más abajo.

4

Inserte la placa de adorno ⑧.

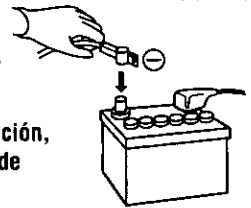

5

Después de realizar la instalación, vuelva a conectar el terminal de batería negativo ⊖.

Nota sobre la placa de adorno ⑧:

- Coloque la placa de adorno después de colocar la unidad principal al vehículo. Extraiga el panel frontal para colocar la placa de adorno.

(a) Utilizando la tira de soporte trasero ③

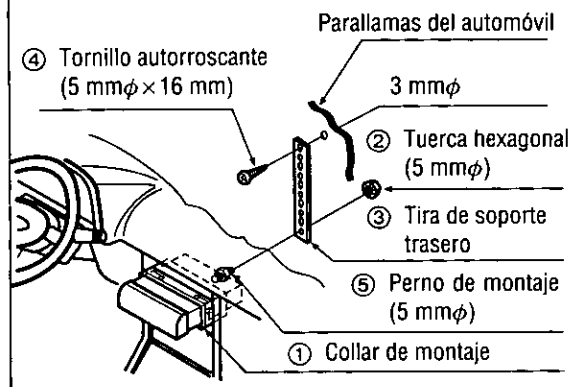

(b) Utilizando cojín de goma (opcional)

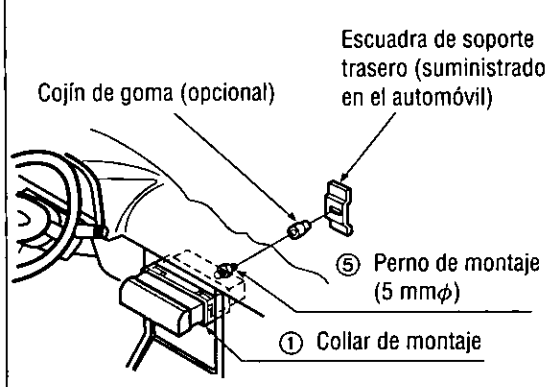

Guía de instalación (continuación)

Para extraer el aparato

Desconecte la alimentación del aparato.

1 Extraiga la placa frontal removible.

1 Presione [**▲**] (desenganche). Se soltará la carátula frontal desmontable.

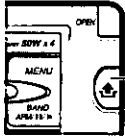

[**▲**] (Desenganche)

2 Tire del lateral derecho de la unidad.

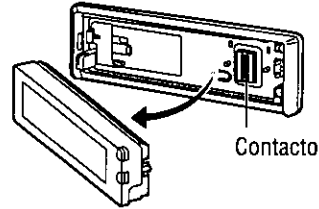

Contacto

2 Extraiga la placa de adorno **8** con un destornillador.
• Retire primero un lateral y luego el otro.

1 Coloque el destornillador en el agujero de la placa de adorno.

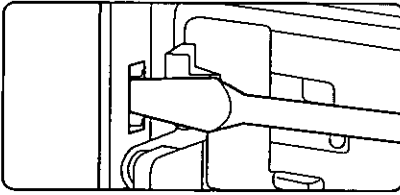

2 Inserte el destornillador hasta que se escuche un "clic".

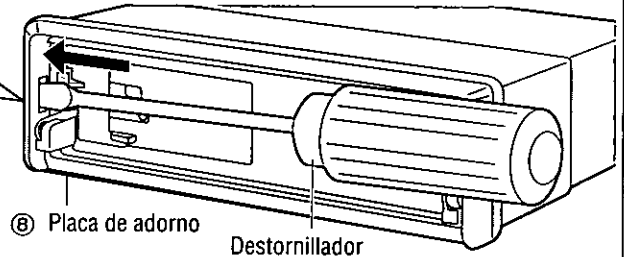

8 Placa de adorno

Destornillador

3 Retire la unidad con una placa de anulación de cierre **12**.

1 Inserte las placas de anulación de cierre **12** en las ranuras situadas a ambos lados de la unidad principal hasta que se escuche un "clic".

Inserte el extremo de la lengüeta en la ranura exterior.

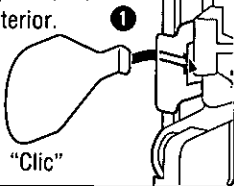

"Clic"

12 Placa de anulación de cierre

2 Tire de la unidad hacia afuera a la vez que sigue presionando las placas hacia adentro.

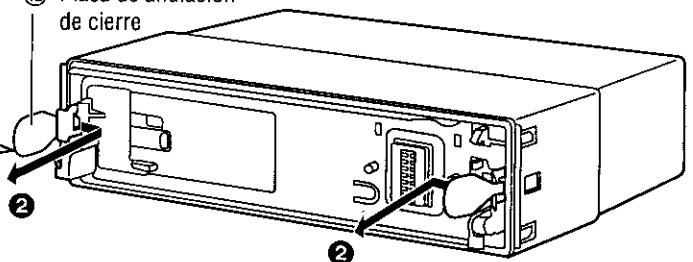

2

4 Extraiga el aparato tirando del mismo con ambas manos.

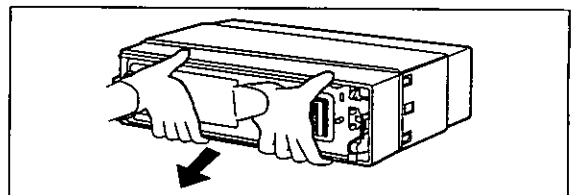

Sistema antirrobo

Este aparato está provisto de una placa frontal removible. Al extraer esta placa frontal, la radio queda totalmente inoperable. Parpadea el indicador de seguridad.

Coloque la placa frontal removible en la caja

- 1 Desconecte la alimentación del aparato.
- 2 Extraiga la placa frontal removible. (→ página 142)
- 3 Apriete con suavidad el botón del estuche para abrirlo. Coloque la placa frontal en el estuche y llévese el estuche con usted al salir del vehículo.

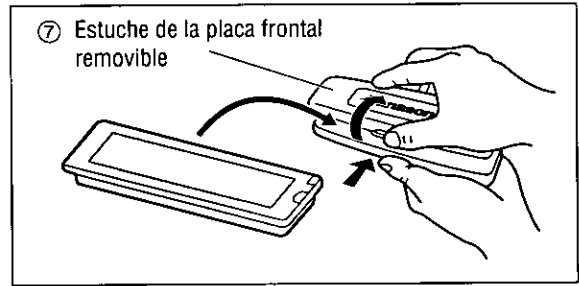

Nota:

- Asegúrese de guardar el panel frontal en el estuche de la carátula frontal desmontable (incluido) cuando haya sido desenganchado de la unidad principal.
- Tenga cuidado para no dejar caer el panel frontal cuando haya sido desenganchado de la unidad principal. Tenga cuidado también para no golpear la superficie superior del panel táctil con ningún objeto. Si lo hace, puede romper el cristal de la superficie superior del panel táctil.

Instale la placa frontal removible

- 1 Deslice en su sitio el lateral izquierdo de la carátula frontal desmontable.
- 2 Presione el extremo derecho de la carátula frontal desmontable hasta que se escuche un "clic".

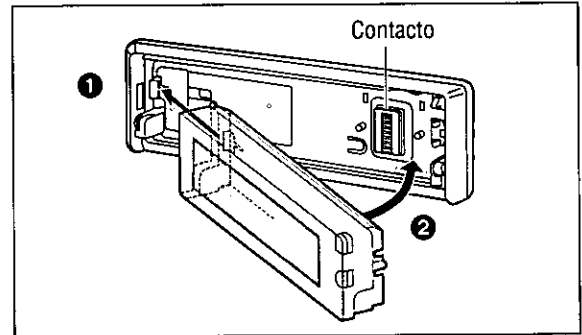

Indicador de seguridad

El indicador de seguridad parpadea cuando se extrae la placa frontal removible de la unidad.

Active la función de seguridad en los ajustes de función. (→ página 128)

Alarma de extracción del panel

Esta alarma suena para que no se olvide de retirar el panel cuando salga de su automóvil. Esta función se activa cuando el indicador de seguridad está encendido.

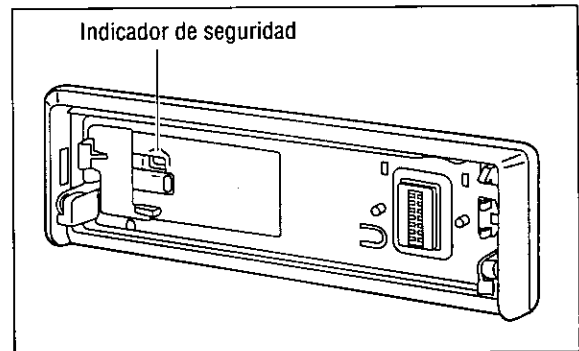

Precaución:

- Esta placa frontal no es impermeable. No la exponga al agua ni a humedad excesiva.
- No extraiga la placa frontal mientras conduzca el vehículo.
- No ponga la placa frontal sobre el tablero de instrumentos ni en lugares cercanos en los que la temperatura sube en gran medida.
- No toque los contactos de la placa frontal removible ni de la unidad principal, porque podría ocasionar mal contacto eléctrico.
- Si se adhiere suciedad u otras materiales extrañas en los contactos, límpielos con un paño limpio y seco.
- Para evitar estropear el panel delantero, no lo empuje hacia abajo ni coloque objetos en él mientras está abierto.

Conexiones eléctricas

Precaución:

- Este producto ha sido diseñado para funcionar con una batería de 12 V CC con masa negativa.
- Para prevenir daños a la unidad asegúrese de seguir el diagrama del cableado de esta página.
- Quite aproximadamente 1/4" (5 mm) de la extremidad del revestimiento de los conductores antes de hacer las conexiones.
- No inserte el conector de alimentación en el aparato hasta que haya terminado el tendido eléctrico.
- Asegúrese de aislar cualquier cable expuesto a un posible cortacircuito del chasis del automóvil. Sujete todos los cables y mantenga los terminales de los cables libres de roces con cualquier parte metálica.
- Recuerde si su automóvil tiene una computadora de conducción o una computadora de navegación, los datos de su memoria pueden quedar borrados cuando se desconectan los terminales de la batería.

□ Diagrama del cableado



Cable de control de amplificador externo

(Máx. 500 mA)

Este cable es para la conexión al amplificador de potencia.

Nota:

- Este cable sirve para el control de potencia cuando se ha conectado un amplificador de potencia externo. La alimentación eléctrica de un amplificador de potencia se activa al activarse la alimentación de esta unidad.

(Azul con franja blanca)

No se utiliza.

Nota:

- El cable se debe aislar con cinta de vinilo.

(Marrón con franja blanca)

Cable de control de relé de antena de motor

(A la antena de motor) (Máx. 500 mA)

Este cable no se debe utilizar con una antena eléctrica activada por interruptor.

Nota:

- La antena eléctrica se extiende automáticamente **cuando está seleccionado el modo de radio AM/FM.**

(Azul oscuro)

Cable de alimentación de accesorios

A la alimentación de accesorios, +12 V CC

Resistor (1 k Ω)

ACC

(Rojo)

Cables de batería

A la batería del automóvil, +12 V CC

Fusible (15 A)

BATTERY 15 A

(Amarillo)

Cable de masa

A una parte metálica limpia y desnuda del chasis del automóvil

(Negro)

Accesorio utilizado para el cableado

N.º	Item	Cantidad
⑥	Conector de alimentación	1

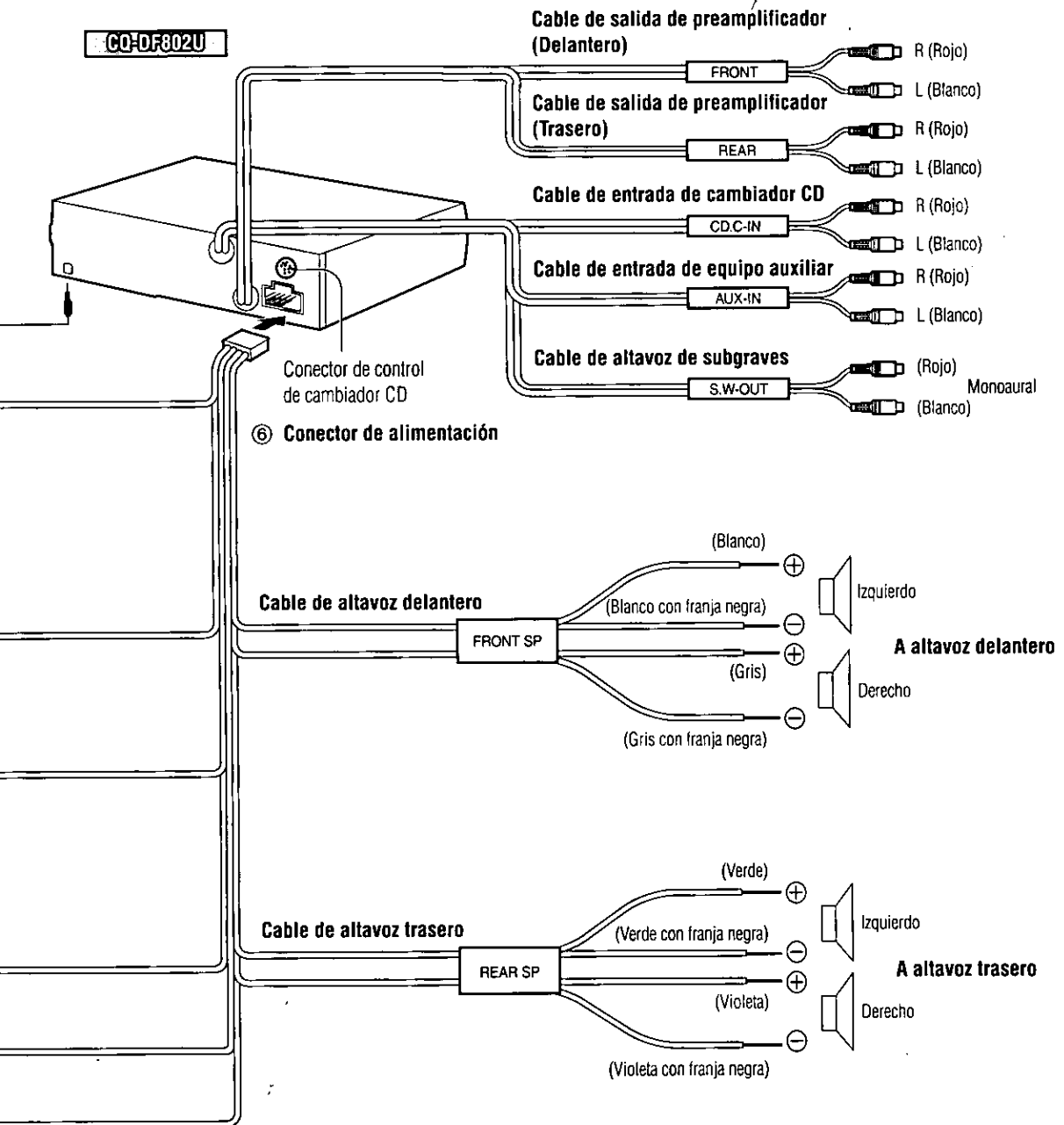

ESPANOL 40

Conexiones eléctricas (continuación)

Mejora del sistema

Combinación de ejemplo

- Cambiador CD (CX-DP88U, opcional)
- Amplificador de potencia estéreo

Nota:

- Para el cableado, lea cuidadosamente las instrucciones de funcionamiento para los aparatos conectados.

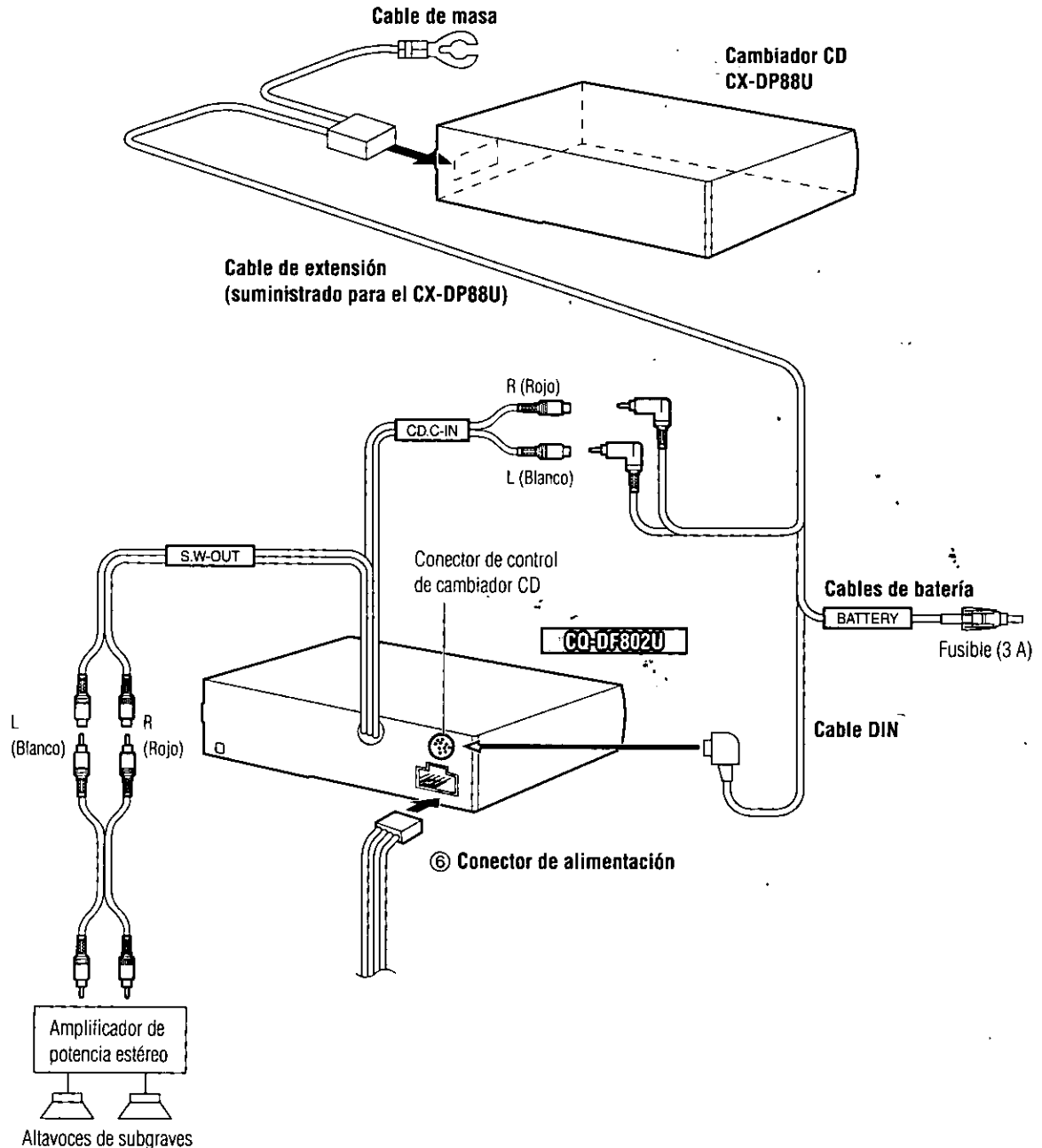

Especificaciones

☐ Generalidades

Alimentación:	12 V CC (10,8 V–16 V), tensión de prueba 14,4 V, tierra negativa
Consumo de corriente:	Menos de 2,2 A (modo de reproducción CD; 0,5 W×4 canales)
Salida máxima de potencia:	50 W×4 canales a 1 kHz, control de volumen al máximo
Acción del tono:	
Graves:	±12 dB a 120 Hz
Agudos:	±12 dB a 10 kHz
Impedancia de altavoz apropiada:	4–8 Ω
Tensión de salida del preamplificador:	5 V (modo de reproducción CD; 1 kHz, 0 dB)
Tensión de salida del altavoz de subgraves:	5 V
Impedancia de salida del preamplificador:	60 Ω
Impedancia de salida del altavoz de subgraves:	60 Ω
Dimensiones (An×Al×Pr):	7"×1 ⁵ / ₁₆ "×6 ¹ / ₈ " (178×50×155 mm)
Peso:	3 lbs. 12 oz (1,7 kg)

☐ Radio FM estéreo

Gama de frecuencias:	87,9 MHz–107,9 MHz
Sensibilidad útil:	12,0 dBf. (75 Ω)
Umbral de silenciamiento a 50 dB:	15,0 dBf. (75 Ω)
Selectividad de canal alternativo:	75 dB
Separación estéreo:	35 dB (1 kHz)
Relación de respuesta de imagen:	75 dB
Relación de respuesta de IF:	100 dB
Relación señal/ruido:	60 dB

☐ Radio AM

Gama de frecuencias:	530 kHz–1 710 kHz
Sensibilidad usable:	29 dB/μV (25 μV, S/N 20 dB)

☐ Reproductor de CD

Frecuencia de muestreo:	Supermuestreo de 8 veces
Convertidor DA:	Sistema MASH-1 bit/4 DAC
Sistema de corrección de error:	Algoritmos de super decodificación Panasonic
Tipo captor:	3 hace
Fuente de luz:	Láser semiconductor
Longitud de onda:	780 nm
Respuesta de frecuencia:	20 Hz–20 kHz (±1 dB)
Relación señal/ruido:	95 dB
Distorsión armónica total:	0,02 % (1 kHz)
Lloro y tremalación:	Por debajo del límite medible
Separación de canales:	90 dB

Nota:

- Las especificaciones y el diseño están sujetos a cambios sin previo aviso con el propósito de introducir mejoras.

**Panasonic Consumer
Electronics Company, Division
of Matsushita Electric
Corporation of America**
One Panasonic Way, Secaucus,
New Jersey 07094
<http://www.panasonic.com>

**Panasonic Sales Company.
Division of Matsushita Electric
of Puerto Rico, Inc. ("PSC")**
Ave. 65 de Infanteria, Km. 9.5
San Gabriel Industrial Park,
Carolina, Puerto Rico 00985
<http://www.panasonic.com>

Panasonic Canada Inc.
5770 Ambler Drive,
Mississauga, Ontario
L4W 2T3
<http://www.panasonic.ca>

Operation Guide of CQ-DF802U

For details, refer to operating instructions.

Source Display

Change the source



Power off

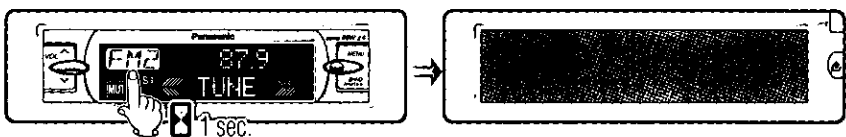

Return to the previous display (Menu Setting)



Menu Setting

① Enter the menu setting mode.

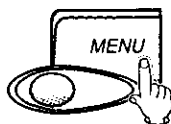

② Menu

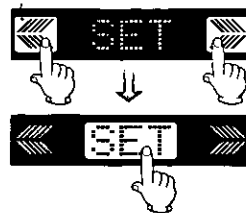

③ Submenu

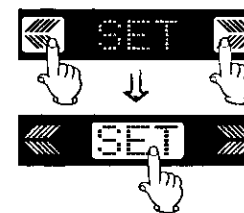

④ Setting

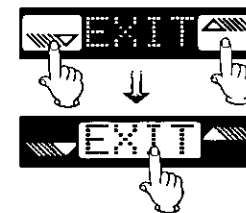

MODE	AUDIO	PICTURE	FUNCTION	FACE
<ul style="list-style-type: none"> Repeat Play Random Play Disc Repeat Play Disc Random Play 	<ul style="list-style-type: none"> S-HDB Bass and Treble Balance and Fader Subwoofer Level Subwoofer Low Pass Filter 	<ul style="list-style-type: none"> Dimmer S-A Display Pattern Contrast 	<ul style="list-style-type: none"> Mute/Attenuation Button Operation Sound Security Function Display Setting 	<ul style="list-style-type: none"> Front panel Brightness Color Change

Volume

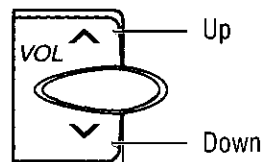

Mute

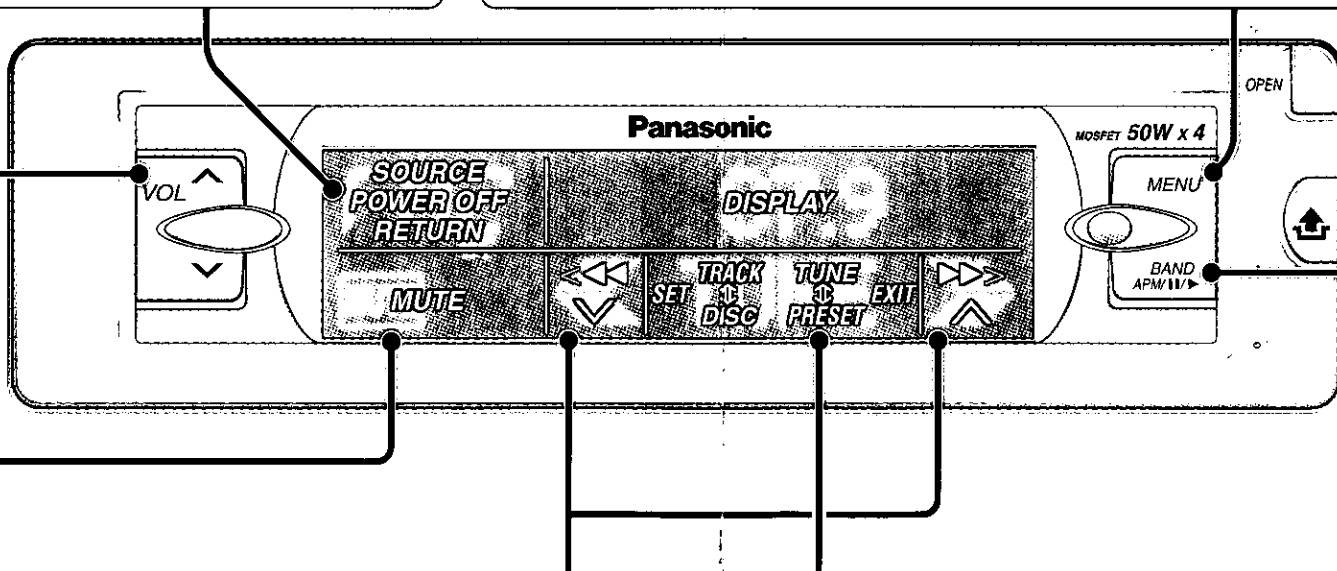
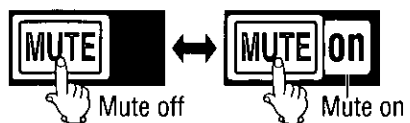

Cursors

Radio

Select the station.



CD Player/CD Changer Control

Select the track.

Select the disc.



Menu Setting

Select an item.



Mode Display

Radio

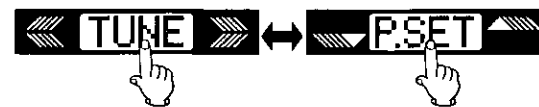

CD Changer Control

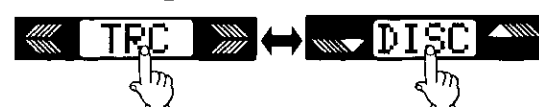

BAND (APM/II/III/▷)

Radio

Select the band



Auto Preset Memory (APM)

Automatically save relatively strong stations in the preset memory.



CD Player

Pause

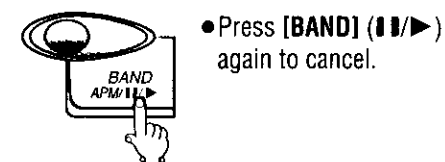

Guide d'utilisation du CQ-DF802U

Pour plus de détails, se référer au manuel d'instructions.

Affichage de la source

■ Changer la source



■ Mettre hors tension

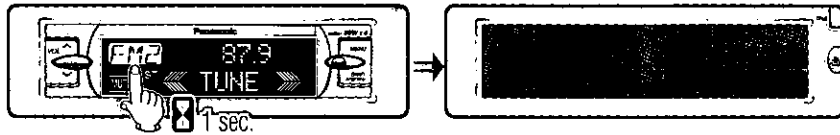

■ Revenir à l'affichage précédent (Réglage de menu)

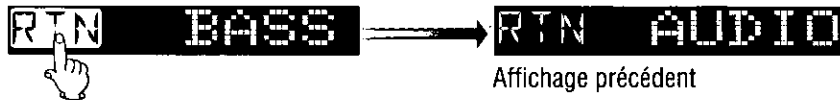

Réglage de menu

① Activer le mode de réglage de menu.

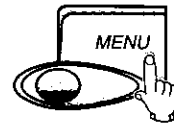

MODE

- Lecture répétée
- Lecture aléatoire
- Lecture répétée de disque
- Lecture aléatoire de disque

② Menu

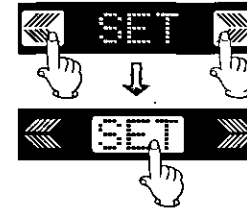

AUDIO

- S-HDB
- Graves et Aigus
- Balance et Équilibrage
- Niveau du haut-parleur d'extrêmes-graves
- Filtre passe-bas du haut-parleur d'extrêmes-graves

③ Menu secondaire

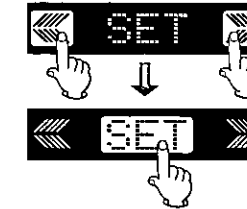

PICTURE

- Gradateur
- Type d'affichage d'analyseur de spectre
- Contraste

④ Réglage

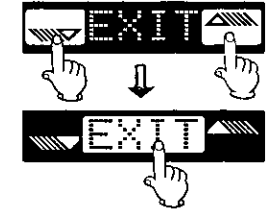

FACE

- Silencieux/atténuation
- Émission de son par les touches
- Fonction de sécurité
- Réglage de l'affichage

- Luminosité du panneau avant
- Changement de couleur

Volume

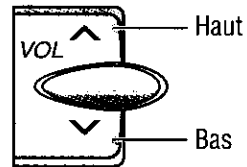

Silencieux

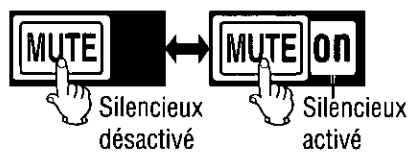

Curseurs

■ Radio

Sélectionner la station.



■ Réglage de menu

Sélectionner une option.



■ Lecture CD/ Commande de changeur CD

Sélectionner la plage.



Sélectionner le disque.



Affichage de Mode

■ Radio



■ Commande de changeur CD



BAND (APM/□□/▷)

■ Radio

Sélectionner une bande

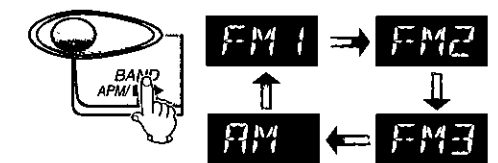

Présintonisation automatique (APM)

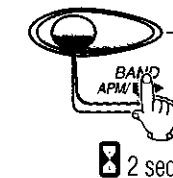

- Pour sauvegarder automatiquement les stations relativement bien captées dans la mémoire de pré-réglage.

■ Lecteur CD

Pause

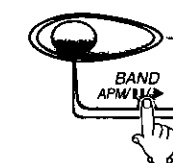

- Appuyer sur [BAND] (□/▷) de nouveau pour annuler.