

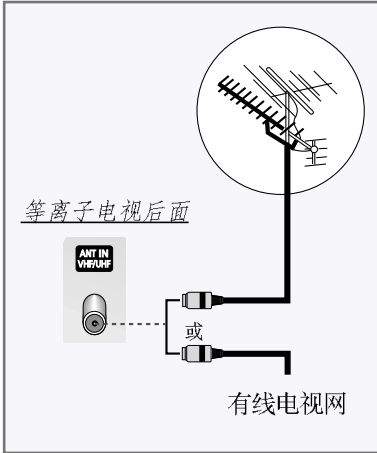

## 连接天线或电视广播网络

为了正常地收看电视频道节目，必须正确的从下列信号源的一个获得信号：

- ◆ 户外天线
- ◆ 有线电视网
- ◆ 卫星广播网



- 1 在三种情况中，首先要将天线或电视网的输入电缆插入到PDP后面的75欧姆同轴电缆插孔。
- 2 如果您在使用室内天线，但PDP接收电视节目效果不好时应调整天线的位置，直到得到清晰明亮的图像为止。  
进一步调整，请参照：
  - ◆ “自动存储频道” 在20页
  - ◆ “手动存储频道” 在22页

➤ 当安装等离子电视时，请确信使用配套的同轴电缆。如果您使用不同的同轴电缆可能会出现噪音干扰和图像干扰的现象。（最好使用三星公司支持的3米/5米/7米的同轴电缆）



## 连接卫星接收机或解码器

为了收看卫星网发射的电视节目，您必须在等离子电视后面连接一个卫星接收器。同时，为了接收编码发射信号，您必须在PDP后面连接一个解码器。

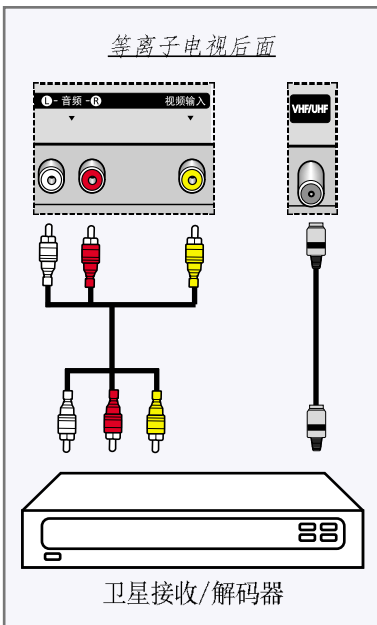

使用同轴电缆

- 将同轴电缆连接到：
- ◆ 解码器输出插孔
  - ◆ 电视机天线输入插孔

- 如果您想同时与卫星接收器（或解码器）和录像机相连，您必须按照以下方法操作：
- ◆ 接收器（或解码器）与录像机相连。
  - ◆ 录像机与等离子电视相连 或者，将接收器（或解码器）直接和PDP相连。



## 开/关电视机

电源线连接在等离子电视的后部。

- 1 将电源线插入专用的插座。

结果： 等离子电视前面的待机指示灯亮。

➤ 在等离子电视后面有电压标识，频率为50HZ或60HZ。

- 2 按下前面板上或遥控器上的  (电源开关)键，开机。

结果： 您上次最后观看的频道节目自动地显示出来。

➤ 如果您没有存储任何频道或图像不清晰，请参考20页的“自动存储频道”或22页的“手动存储频道”。

- 3 要关闭您的等离子电视，请再次按  (电源开关)键。

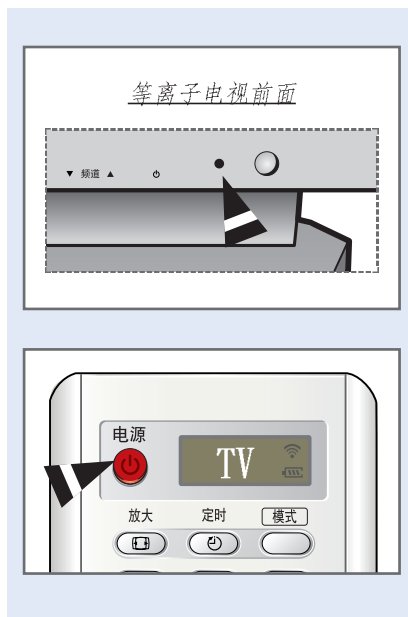

## 使等离子电视处于待机模式

您的等离子电视可以被设置在待机模式，以降低电源消耗。

当您想暂时中断观看节目（比如您要去用餐）时，待机状态是非常有用的。

- 1 按下遥控器的电源 ()键。

结果： 电视屏幕被关闭，前面的待机指示灯显示为红色。

- 2 若要再次打开电视机，只需按一下遥控器上的电源 ()键。

➤ 您也可以按遥控器上的频道  或频道  按钮来开机。

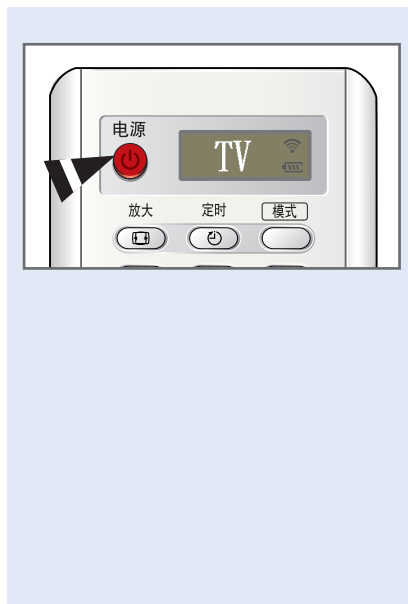



# 熟悉遥控器

遥控器的主要用处是：

- ◆ 变换频道和调整声音
- ◆ 通过屏幕显示菜单设置电视

下表说明了一些常用的键及其功能。



按键	可见功能	菜单功能
	显示下一个存储频道。	-
频道		
	显示上一个存储频道。	
频道		
0 ~ 9	显示相应的频道。	
	➤ 用来选择频道号是10或10以上的频道。按下此键，输入一位或两位数字（依模式而定）。	
返回	按频道重显按键，可转换到前一个观看的频道。这个键可使您在两个不相邻的频道之间进行快速切换。首先选择一个您需要看的频道，然后使用数字键。直接输入你想看的另外一个频道的序号，最后您就可以使用此键在这两个频道之间进行切换了。	
	用来提高音量。	-
	用来降低音量。	-
静音	暂时选择静音	
	➤ 如想重新听到声音，可再一次按下此键，也可以按声音键或。	
项目	显示屏幕菜单。	◆ 用来返回前一个菜单或正常的显示。
	-	用于： <ul style="list-style-type: none"> <li>◆ 选择并显示一个当前菜单包含的子菜单。</li> <li>◆ 在手动选台功能中向前或向后搜索。</li> <li>◆ 调整菜单选项的值（增大或减小）。</li> </ul>
	-	选择确定。
退出	使用此键可以退出菜单和回到正常收看状态。	



## 设置您的遥控器

这个电视遥控器不仅可以控制您的电视机，还可以控制其它的设备（如录像机、DVD、机顶盒、有线电视）

➤ 这个遥控器不可以控制其它公司的电视机。

---

1 关闭您的录像机，有线电线盒，或者DVD。

---

2 重复按模式键，激活另一功能（录像，有线，DVD）。

举例： 如果您想遥控操作您的录像机，确保录像指示灯是亮的。

---

3 按下遥控器上的电源键。您选择的功能将打开。如果它打开了，那么您的遥控器现已被正确安装了。

---

4 一旦您的遥控器安装好，任何时候您想使用遥控器操作您的录像机，有线电视盒，或DVD模式，请按选择键。

- ◆ 当您的遥控器处于录像，有线，或DVD模式时，音量控制杆仍能控制您电视的音量。
- ◆ 当您的遥控器处于电视或有线模式，录像控制杆（播放暂停）仍能控制您的录像机。
- 





# Plug&Play功能

当电视第一次打开，将自动依次显示几种基本用户设置。其中包括：

即插即用

语言

English  
Français  
中国语  
عربية  
فارسی

选择 存储

请检查天线是否连接

地区

亚洲/西欧  
独联体/东欧  
中国  
香港/英国  
澳大利亚  
新西兰/印度尼西亚

选择 存储

自动选台

地区 亚洲/西欧

1%

57 MHz P0

退出

请欣赏电视节目

1 如果电视处于待机模式，按下遥控器上的电源 (⏻)键。

结果： 显示“即插即用”(Plug & Play)信息。它闪烁一段时间后，“语言”(Language)菜单自动地显示出来。

2 通过按 ▼ 或 ▲ 键选择正确的语言。

3 按下确认(⏻)键，保存设置。

结果： 显示“请检查天线是否连接”(Antenna Input Check)。

4 确保天线被连接到电视上，并按下控制杆确认(⏻)键。

结果： 显示“地区”(Area)菜单信息。

5 通过按 ▼ 或 ▲ 键选择您所在地区。

6 按下确认(⏻)键。

结果： 显示“自动选台”(Auto Store)菜单。

7 按下确认(⏻)键开始搜索。

结果： 开始自动搜索。自动搜索结束后，频道按顺序储存，反映它们在频率范围内的位置（从低频到高频），显示第一个被搜索到的台号。

➤ 如果您想停止搜索，在搜索完成回到正常观看之前，可按下项目键。

8 在完成后， 在屏幕上显示“请欣赏电视节目”(Enjoy your watching) 信息，同时储存的频道被激活。



# Plasma Display Plug&Play功能 (续)

如果您想重新设置此功能。

- 1 按下**项目**键。  
结果: 显示主菜单。

---

- 2 通过按 **▼** 或 **▲** 键选择“功能”(Function)选项。  
结果: 显示“功能”(Function)项目菜单。

---

- 3 按 **▶** 键。

---

- 4 通过按 **▼** 或 **▲** 键选中“即插即用”(Plug & Play)选项。  
按 **▶** 键。  
结果: 显示“即插即用”(Plug & Play)信息。

---

- 5 要知道更详细的设置信息, 参照对应的页。

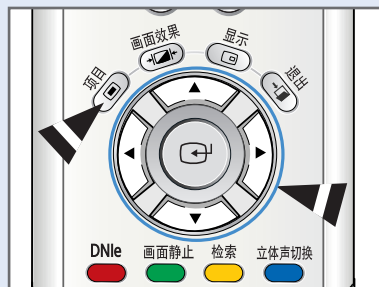

## 选择您的语言

当您第一次使用您的电视, 您必须选择用来显示菜单和指示的语言。

- 1 按下**项目**键。  
结果: 显示主菜单。

---

- 2 通过按 **▼** 或 **▲** 键选择“功能”(Function)选项。  
结果: 显示“功能”(Function)项目菜单。

---

- 3 按 **▶** 键。  
结果: 显示“语言”(Language)选项。

---

- 4 按 **▶** 键。  
结果: 列出可提供的语言选项。

---

- 5 通过按 **▼** 或 **▲** 键选择需要的语言。

---

- 6 按下**确认**(**OK**)键, 保存设置。

---

- 7 在您对当前设置满意的时候, 按下**项目**键回到正常的收看状态下。





# 自动存储频道



您能浏览可提供给您的频率范围，(可提供的范围取决于您所在的国家)。自动分配的节目号可能同实际或期望的节目号不同。而您可手动选择节目并清除任何您不想看的频道。

- 1 按下**项目**键。  
结果： 显示主菜单。
- 2 通过按 **▼** 或 **▲** 键选择“频道设置”(Channel)项目。  
结果： 显示“频道设置”(Channel)项目菜单。
- 3 按 **▶** 键。  
结果： 显示“地区”(Area)选项。
- 4 按 **▶** 键。  
结果： 列出可供选择的地区。
- 5 通过按 **▼** 或 **▲** 键选择您所在的地区。
- 6 按下**确认**(**⏏**)键，保存设置。
- 7 按下**项目**键。  
结果： 再次显示频道项目菜单。
- 8 通过按 **▼** 或 **▲** 键选择“自动选台”(Auto Store)项目。  
按 **▶** 键。  
结果： 显示“自动选台”(Auto Store)菜单。
- 9 按下**确认**(**⏏**)键，开始搜索。  
结果： 开始自动搜索。自动搜索结束后，频道按顺序储存，反映它们在频率范围内的位置(从低频到高频)，显示第一个被搜索到的台号。  
➤ 如果您想停止搜索，在搜索完成回到正常观看之前，可按下**项目**键。
- 10 当频道被存储时，您可以
  - ◆ 按要求的顺序分开他们(见21页)
  - ◆ 清除频道(见25页)
  - ◆ 若有必要，细调频道接收(见23页)
  - ◆ 给存储的频道命名(见24页)
  - ◆ 激活/不激活数字降噪功能(见31页)



# 变更台号

该操作允许您改变储存的频道号。在使用自动选台功能后，该操作时必需的。您可以删除您不想保留的那些频道。

- 1 按下项目键。  
结果： 显示主菜单。
- 2 通过按 ▼ 或 ▲ 键选择该频道。  
结果： 显示频道项目菜单。
- 3 按 ► 键。
- 4 通过按 ▼ 或 ▲ 键选择“变更台号” (Sort)选项。按 ► 键。  
结果： 显示“变更台号” (Sort)菜单
- 5 通过按 ▼ 或 ▲ 键选择想要移出的频道。按 ► 键。
- 6 通过按 ▼ 或 ▲ 键选择想要移到的频道。按 ◀ 键。  
结果： 频道被移到它的新位置，其余所有的频道也相应被调整。
- 7 重复步骤5和6直到所有的频道有相应的频道号。

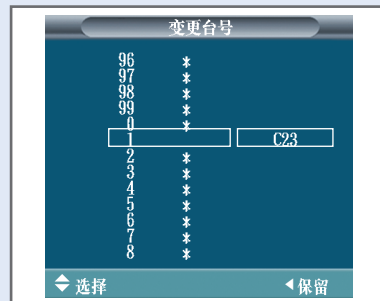





# 手动存储频道

您可以根据接收到的有线网络，存储电视节目。

当手动存储频道时，您可以选择：

- ◆ 是否储存找到的每一频道
- ◆ 您想确认的每一储存频道的频道号



1 按下项目键。

结果： 显示主菜单。

2 通过按 ▼ 或 ▲ 键选择“频道设置” (Channel)项。

结果： 显示“频道设置” (Channel)项目菜单。

3 按 ▶ 键。

4 通过按 ▼ 或 ▲ 键选择“手动选台” (Manual store)。按 ▶ 键。

结果： 显示“手动选台” (Manual store)菜单。

5 若有必要，选择需要的广播制式。通过按 ▼ 或 ▲ 键选择“彩色制式” (Colour system)，并按 ◀ 或 ▶ 键。  
彩色制式按下列顺序显示：（取决于当前节目的彩色制式）：

- ◆ AUTO - PAL - SECAM
- ◆ AUTO - NTSC3.58 - NTSC4.43

6 通过按 ▼ 或 ▲ 键选择“伴音制式” (Sound system)，并按 ◀ 或 ▶ 键伴音制式按下列顺序显示：

BG - DK - I - M



# 手动储存频道 (续)

- 7 如果您知道被储存的频道号, 参见下面的步骤:
  - ◆ 通过按 ▼ 或 ▲ 键选择频道设置选项。
  - ◆ 按 ▶ 键。
  - ◆ 通过按 ▼ 或 ▲ 键选择C (广播信号)或Z (有线信号)。
  - ◆ 按 ▶ 键。
  - ◆ 按下数字键 (0~9) 选择知道的频道号。

➤ 如果没有声音, 或声音不正常, 重新选择所需的伴音制式。

---

- 8 如果您不知道频道号, 可通过通过按 ▼ 或 ▲ 键选择“搜索”(Search) 项。按 ▶ 键开始搜索。
 

结果: 高频头在频率范围内扫描, 直到第一频道或您所选择的频道在您的屏幕上出现

---

- 9 如果接收信号较弱, 您可以手动细调频道。通过按 ▼ 或 ▲ 键选择“细调”(Fine tune)项。并按◀或▶键直到画面和声音都清楚和明晰。
  - ◆ 您可以按下绿色键, 那么任何改变都将被忽略, 回到先前的设置。
  - ◆ 如果您不能够细调一频道, 请检查“彩色制式”(Colour system)和“伴音制式”(Sound system)设置是否正确。

---

- 10 为了给选择的节目序号命名, 通过按 ▼ 或 ▲ 键选择有节目的“台号”(Prog. No)。并按◀或▶键直到您找到正确的台号。

---

- 11 为了储存频道和相关的频道号, 按下确认(Enter)键。

---

- 12 重复步骤7到11, 确保每一频道都被存储。

## 频道模式

- ◆ P (频道模式) : 当完成调整, 您所处地区的广播电视台已完成从P00到最大P99的节目号命名。您可以在这种模式下输入节目号, 选取一频道。
- ◆ C (真实频道模式) : 在该模式下, 您能够通过输入广播电视台分配的频段号, 来选择一个频道。
- ◆ Z (有线电视模式) : 在该模式下, 您能够通过输入每个有线频道的频段号, 来选择一个频道。





# 频道命名

在频道信息是广播电视时，频道名将会自动地分配。这些名称能够改变，允许您重新命名。

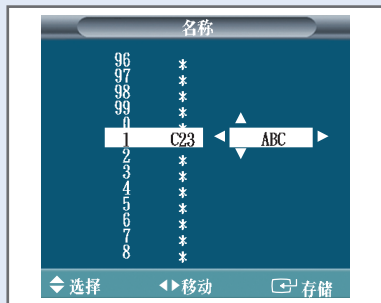
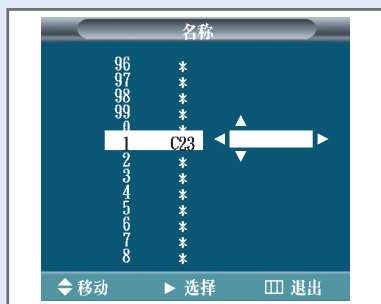

- 1 按下项目键。  
结果： 显示主菜单。
- 2 按 ▼ 或 ▲ 键选择“频道设置” (Channel)。  
结果： 显示“频道设置” (Channel)项目菜单。
- 3 按 ► 键。
- 4 按 ▼ 或 ▲ 键选择“名称” (Name)选项。按 ► 键。
- 5 如果必要，按 ▼ 或 ▲ 键选择需要重新命名的频道。  
按 ► 键。
- 6 按 ▼ 或 ▲ 键选择字母 (A~Z)，数字 (0~9)，符号 (-, 空格)。按 ◀ 或 ▶ 键选择前或后一字母。
- 7 当您完成输入名的时候，按下确认 (⏹) 键。



# Plasma Display

## 使用童锁和频道跳置

- ◆ **使用童锁**  
该特性可让您锁住电视，无法用前控板控制电视。然而它仍然能够通过遥控器进行控制。这样，让无权用户远离遥控器，比如说小孩，就可以防止小孩看到对他们来说不适应的电视节目。
- ◆ **频道跳置**  
您可以从电视浏览操作中，排除您不想看的频道。当您浏览存储的频道时，您所选择跳跃的频道将不被显示。所有您没有专门选择跳跃的频道在浏览时，都将被显示。

- 1 按下项目键。  
结果：显示主菜单。
- 2 按 ▼ 或 ▲ 键选择“频道设置”(Channel)项目。  
结果：显示“频道设置”(Channel)项目菜单。
- 3 按 ► 键。
- 4 按 ▼ 或 ▲ 键选择“频道编辑”(Edit)选项。按 ► 键。  
结果：“频道编辑”(Edit)菜单同当前自动选择的频道一同出现。
- 5 按 ▼ 或 ▲ 键选择要锁住的频道。
- 6 按 ◀ 或 ▶ 键直到“频道童锁”(Child Lock)选择。为了锁住频道，按 ▼ 或 ▲ 键选择“开”(On)项，(想不锁住该频道，选择“关”(Off))。按下确认(⏏)键。
- 7 按 ▼ 或 ▲ 键选择要添加或删除的频道。
- 8 按 ◀ 或 ▶ 键选择“保留/清除”(Add/Erase)项。为了“保留”(Added)或“清除”(Erased)频道，按 ▼ 或 ▲ 键选择添加或删除项。按下确认(⏏)键。

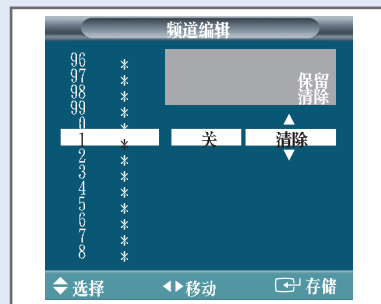



# 通过信息选择频道

您可以显示存储频道的表单。

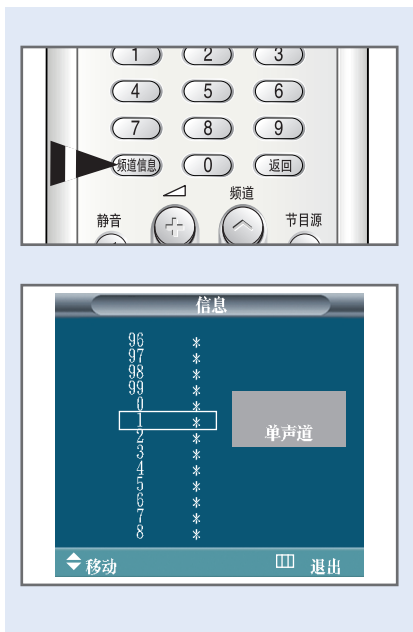

- 1 按下频道信息键。

结果： 列表上显示前13个频道。右边的文本框提供下列信息：  
◆ 那一个伴音格式被使用。

- 2 按 ▼ 或 ▲ 键选择对应存储的频道。

结果： 显示相应的频道。

- 3 当您满意现在的选择后，请按项目键回到正常收看状态。。

➤ ◆ 外部设备输入的信息也会通过同样的方式显示出来。



# 选择画面效果

您可以选择最适合您观看的图像效果类型。



- 1 按项目键。

结果： 显示带有选中“图像”（Picture）选项的主菜单。

- 2 按 ▶ 键。

结果： 选中带有“画面模式”（Mode）的选项。

- 3 按 ▼ 或 ▲ 键选中相应的选项。

结果： 有下列图像效果供您选择。

- ◆ 动态(Dynamic) - 标准(Standard) - 剧场(Movie) - 个人设定(Custom)
- ◆ 在PC或DVI状态，您可以选择：  
中(Middle) - 低(Low) - 个人设定(Custom) - 高(High)

➤ 您也可以按下遥控器上的图像效果(P. STD)键选择画面效果。



# 调整画面设置

您的PDP有多种画面设置来控制画面质量

1 按项目键。

结果：显示“图像”（Picture）菜单。

2 按▶键。

3 按▼或▲键选中“调整”（Adjust）选项，按▶键。

结果：显示“调整”（Adjust）菜单，并且色温选项被选中。

4 按▼或▲键来选择相应的选项（“对比度”（Contrast）、“亮度”（Brightness）、“清晰度”（Sharpness）、“色度”（Colour）和“色调”（Tint）-仅限NTSC）。按◀或▶键。

结果：显示水平条，按◀或▶键控制水平光标条选择相应的值。

5 当您满意目前设置请按确认键存储。

6 按项目键。

结果：屏幕再次显示此功能组群各个选项。

7 按▼或▲键选择“色温”（Colour Tone）选项。

8 按◀或▶键则下列选项被依次显示出来。依次显示色温的各种预设置。

正常（Normal）- 热1（Warm1）- 热2（Warm2）- 冷2（Cool2）- 冷1（Cool1）

9 当您满意此设置时，按项目键来存储并返回到正常收看状态。

➤ 如果您要对调整设置做些改变，画面的效果会自动会转换到“个人设定”（Custom）模式。





# 调整画面设置 (PC或DVI模式)

➤ 使用节目源键转换到PC模式

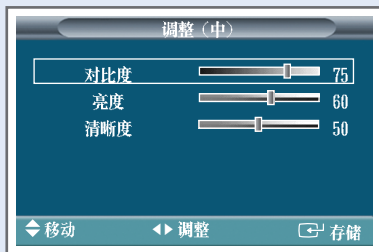

1 按下项目键。

结果：显示“图像” (Picture) 菜单。

2 按 ▶ 键。

3 按 ▼ 或 ▲ 键选择“调整” (Adjust) 选项。按 ▶ 键。

结果：显示“调整” (Adjust) 菜单。

4 按 ▼ 或 ▲ 键选择要调整的项目 (“对比度” (Contrast)、“亮度” (Brightness)、“清晰度” (Sharpness))。按 ◀ 或 ▶ 键。

结果：显示水平光标条按 ◀ 或 ▶ 键向左或向右移动水平光标条。

5 按下项目键。

结果：显示“图像” (Picture) 菜单。

6 按 ▼ 或 ▲ 键选择“色温” (Colour Tone)选项。

7 按 ◀ 或 ▶ 键改变选项。色温选项按如下顺序显示：个人设定 (Custom) (仅供PC模式) - 色调1 (Colour1) - 色调2 (Colour2) - 色调3 (Colour3)

8 按 ▼ 或 ▲ 键选择“色度控制” (Colour Adjust)选项。按 ▶ 键。

结果：显示“色度控制” (Colour Adjust)菜单。

➤ ◆ 当“色温” (Colour Tone)调整为“个人设定” (Custom)的时候，显示“色度控制” (Colour Adjust)菜单。

◆ 在DVI模式下，不能选择“色度控制” (Colour Adjust)菜单。

9 按 ▼ 或 ▲ 键选择要调整的项目 (“红” (Red)、“绿” (Green)、“蓝” (Blue))。按 ◀ 或 ▶ 键。

结果：显示水平光标条。按 ◀ 或 ▶ 键向左或向右移动水平光标条。

10 如果您满意当前的设置时，按确认 (⏹)键保存设置。





# 设置画面 (PC模式)

➤ 使用节目源键转换到PC模式

- 1 按下项目键。  
结果：显示主菜单。
- 2 按 ▼ 或 ▲ 键择“PC”选项。  
结果：显示“PC”项目菜单。
- 3 按 ▶ 键。  
结果：显示“自动调整” (Auto Adjustment) 菜单。
- 4 再次按 ◀ 或 ▶ 键，可以自动的调整画面的质量和位置。  
结果：画面的质量、位置被自动复位。
- 5 按 ▼ 或 ▲ 键选择要调整的项目 (“频率” (Frequency)、  
“相位” (Phase))。按 ◀ 或 ▶ 键。  
结果：显示水平光标条。按 ◀ 或 ▶ 键来推动水平光标条。
- 6 按项目键。  
结果：再次显示“PC”菜单。
- 7 按 ▼ 或 ▲ 键选择“画面位置” (Position) 选项。用方向键  
来调整选项。当您调整到满意的时候，按下确认键存储设置。
- 8 选择最适合您的观看的画面格式，可以按 ▼ 或 ▲ 键选择尺  
寸。然后按 ▶ 键。
- 9 按 ◀ 或 ▶ 键选择需要的选项。显示相应的画面格式。  
宽屏幕 (Wide) - 普通 (Normal)
- 10 如果您满意当前设置按确认 (⏏) 键存储。
- 11 如果您有PC信息，可以按 ▼ 或 ▲ 键选择“信息”  
(Information)。按 ▶ 键。  
结果：显示分辨率、场频和行频。
- 12 如果您满意当前设置，再次按下项目键回到正常观看的状态。







# 设置画面(分量模式)

➤ 使用节目源键转换到分量1 或 分量2。



- 1 按下项目键。  
结果： 显示主菜单。
- 2 按 ▼ 或 ▲ 键选择“功能” (Function)选项。  
结果： 显示“功能” (Function)项目菜单。
- 3 按 ▶ 键。
- 4 按 ▼ 或 ▲ 键选择“画面位置” (Position)选项。用方向键来调整选项。当您调整到满意的时候，按下确认(Enter)键存储设置。
- 5 按项目键。  
结果： 再次显示“功能” (Function)菜单。
- 6 按 ▼ 或 ▲ 键选择“相位” (Phase)选项。按 ▶ 键。  
结果： 显示水平光标条。左右推动控制杆来推动水平光标条。
- 7 按项目键。  
结果： 再次显示“功能” (Function)菜单。
- 8 按 ▼ 或 ▲ 键选择“恢复” (Recall)选项。按 ▶ 键。  
结果： 画面的质量、位置被自动复位。
- 9 如果您满意当前设置，再次按下项目键回到正常观看的状态。



# 其他画面设置

## ◆ 数字降噪(Digital NR)

您可以激活此项功能来减少可能出现在屏幕上的噪点和重影。

## ◆ 尺寸 (Size)

您可以选择最适合您观看要求的画面格式。

## ◆ 低噪放大(LNA)

这个功能对于那些电视信号很微弱的时候，并且只是放大电视信号而不会放大干扰信号很有用处。

这个功能只是在信号较弱的条件下起作用，而且只会对当前的频道有效。

➤ 电视模式下有效。

1 按项目键。

结果： 显示“图像” (Picture)菜单。

2 按 ▶ 键。

3 按 ▼ 或 ▲ 键选择需要调整的选项。

4 按 ◀ 或 ▶ 键改变所选项。

◆ 数字降噪 (Digital NR)：“开” (On)或“关” (Off)。

◆ 尺寸 (Size)：宽屏幕(Wide) - 全屏(Panorama) - 放大1(Zoom1) - 放大2(Zoom2) - 14:9 - 正常(Normal)

➤ 您也可以通过遥控器上的放大键来设置比例。

◆ 低噪放大(LNA)：“开” (On)或“关” (Off)。





## 设置蓝背景



如果没有信号或信号很微弱，蓝屏背景将自动取代杂乱的画面。  
如果您希望继续收看这种很差的画面，需要将“蓝背景”模式设置为关。

- 1 按**项目**键。  
结果： 显示主菜单。
- 2 按 **▼** 或 **▲** 键选择“功能” (Function)选项。  
结果： 显示“功能” (Function)选项菜单。
- 3 按 **▶** 键。
- 4 按 **▼** 或 **▲** 键选择“蓝背景” (Blue Screen)选项。按 **▶** 键。
- 5 按 **◀** 或 **▶** 键来改变设置。“开” (On)或“关” (Off)。



## 选择电影模式 (视频、S-端子模式时)



- 1 按**项目**按键。  
结果： 显示带有此选项的“图像” (Picture)菜单。
- 2 按 **▶** 键。
- 3 按 **▼** 或 **▲** 键选择“电影模式” (Film Mode)。按 **▶** 键。
- 4 按 **◀** 或 **▶** 键改变设置。“开” (On)或“关” (Off)
  - ◆开 (On)：自动对输入信号进行处理和调整已改善画面质量。
  - ◆关 (Off)：关闭“电影模式” (Film Mode)。

➤ 自动对输入信号进行处理和调整已改善画面质量。



# Plasma Display DNIe™ (Digital Natural Image engine)

DNIe具有3D降噪、画质改善、对比度提高、以及亮度提升等功能将使画面更加清晰。新的图像补偿将带给您更清晰更明亮的画质。DNIe技术将使您的眼睛享受更好的图像信号。

反复按DNIe键选择一下选项。

- ◆ 开 (On) : 打开DNIe功能。
- ◆ 关 (Off) : 关闭DNIe功能。

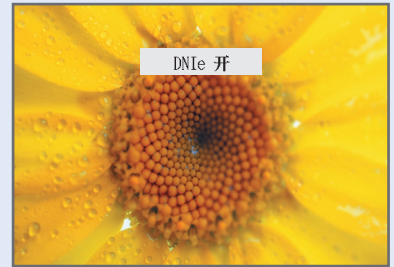
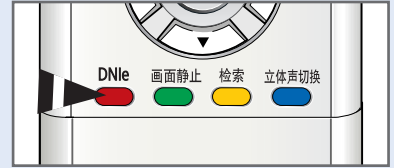

## 静止当前画面

当您观看电视节目时只要按“静止”键便可以凝固当前画面；若要返回到正常观看状态可再次按一下“静止”键。

- 在画中画模式中，主画面和副画面同时静止。

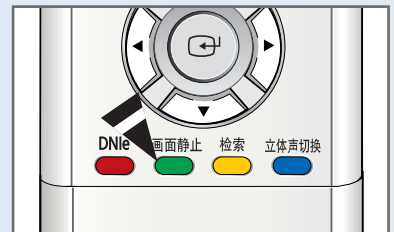



# 观看画中画 (PIP)

您可以在电视节目或外部视频 / 音频设备的主画面内显示一个副画面。这样您可以在收看电视节目或其他视频输入同时收看其他电视节目或视频。



1 按项目键。

结果：显示主菜单。

2 按 ▼ 或 ▲ 键选择“画中画” (PIP)。

结果：显示“画中画” (PIP)选项菜单。

3 按 ▶ 键。

4 按 ◀ 或 ▶ 键将“画中画” (PIP)设置为开启状态。

5 按 ▼ 或 ▲ 键使选择被选中。按 ◀ 或 ▶ 键选择副画面的节目源。

结果：节目源按下列的顺序显示：

电视 (TV) - 视频 (Video) - S端子 (S-Video) - 分量1 (Component1) - 分量2 (Component2) - PC - DVI

- ◆ 主画面为DVI时PC, 分量输入1, 分量输入2不可在副画面显示。
- ◆ 主画面为PC时DVI, 分量输入1, 分量输入2不可在副画面显示。
- ◆ 主画面为分量输入1时PC, DVI, 分量输入2不可在副画面显示。
- ◆ 主画面为分量输入2时PC, 分量输入1, DVI不可在副画面显示。

6 按 ▼ 或 ▲ 键选择“切换” (Swap)。按 ◀ 或 ▶ 键。

结果：主 / 副画面交换。

7 按 ▼ 或 ▲ 键选择“尺寸” (Size)。按 ◀ 或 ▶ 键。

结果：尺寸显示顺序如下：

大(Large) - 小(Small) - 双视窗1 (Double1) - 双视窗2(Double2)

8 按 ▼ 或 ▲ 键选择“台号” (Prog. No)。按 ◀ 或 ▶ 键选择副画面的节目频道。

## 您可以用遥控器打开画中画功能

控制键名	详述
<b>画中画</b>	直接操作画中画的开 / 关功能。
<b>移动</b>	逆时针方向推动副画面。
<b>频道</b>	选择副画面的频道。
<b>检索</b>	用来按顺序扫描每一个被记忆的频道。 再次按下，停止扫描。
<b>节目源</b>	用来分配副画面的节目源。 <b>电视 (TV) - 视频 (Video) - S端子 (S-Video)</b>  <b>分量1 (Component1) - 分量2 (Component2) - PC - DVI</b>

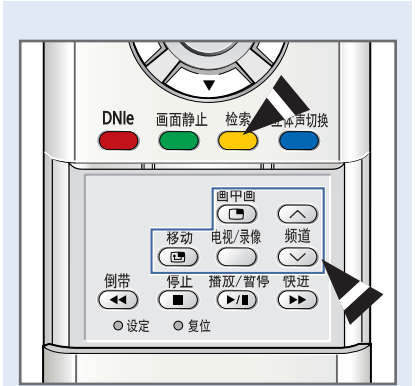



# 收听副画面的伴音 (PC或 DVI模式)

➤ 使用**节目源**键转换到分量1 或 分量2。

在画中画功能被激活时，您可以收听副画面的伴音。



---

1 按**项目**键。

结果： 显示主菜单。

---

2 按 **▼** 或 **▲** 键选择“画中画” (PIP)。

结果： 显示“画中画” (PIP)选项菜单。

---

3 按 **▶** 键。

---

4 按 **▼** 或 **▲** 键选择伴音选择。按 **◀** 或 **▶** 键设置副画面。

结果： 您可以收听副画面的伴音。

➤ 您想收听主画面的伴音，选择“主” (Main)。

---



## 选择伴音效果

当收看某一电视节目时，您可以选择一种特定的声音效果。

- 1 按项目键。  
结果：显示主菜单。
- 2 按 ▼ 或 ▲ 键选择“伴音”（Sound）。  
结果：显示“伴音”（Sound）选项菜单。
- 3 按 ▶ 键。  
结果：显示“伴音模式”（Mode）菜单。
- 4 按 ◀ 或 ▶ 键选择伴音模式。伴音效果按下列顺序显示。

标准(Standard) - 音乐(Music) - 剧场(Movie) - 语言(Speech) - 个人设定(Custom)



➤ 您也可以通过遥控器上的**伴音效果**（S. STD）键来改变伴音效果。



## 调整伴音设置

您可以根据个人爱好调整伴音设置。

- 1 按项目键。  
结果：显示主菜单。
- 2 按 ▼ 或 ▲ 键选择“伴音”（Sound）。  
结果：显示“伴音”（Sound）选项菜单。
- 3 按 ▶ 键。
- 4 按 ▼ 或 ▲ 键选择“均衡器”（Equalizer）。按 ▶ 键。  
结果：显示“均衡器”（Equalizer）选项菜单
- 5 按 ▼ 或 ▲ 键选择要调整的项目（音量(volume)、平衡(balance)、均衡器(equalizer)）。按 ▶ 键。  
结果：显示水平光标条。按 ◀ 或 ▶ 键来达到需要的设置。
- 6 当您当前设置满意的时候，按下**确认**（）键储存设置。



➤ 如果您改变了均衡设置，伴音效果会自动切换到“个人设定”（Custom）。





# 其他伴音设置



## ◆ 伴音自动控制(Auto Volume)

因为每个电台的信号情况不同，所以转换频道的时候，都要对音量做相应的调整很麻烦。这个功能可以自动的将音量降低或提高到您需要的水平。

## ◆ 音乐旋律(Melody)

在开 / 关机的时候，清楚的听到旋律音。

## ◆ 仿立体声 / 杜比环绕 (Pseudo Stereo / Virtual Surround)

“仿立体声” (Pseudo Stereo)功能可以将单声道声音信号转换成左右两个声道。一旦选择“仿立体声” (Pseudo Stereo)或“杜比环绕” (Virtual Surround)的“开” (On)或“关” (Off)，这种设置就会应用在“标准” (Standard)、 “音乐” (Music)、 “剧场” (Movie)和 “语言” (Speech)四种伴音效果中。

### 1 按项目键。

结果： 显示主菜单。

### 2 按 ▼ 或 ▲ 键选择“伴音” (Sound)。

结果： 显示“伴音” (Sound)选项菜单。

### 3 按 ► 键

### 4 按 ▼ 或 ▲ 键要改变的选项。

### 5 按 ◀ 或 ▶ 键改变设置 (“开” (On)或 “关” (Off))。



## 选择伴音格式（依型号不同而异）

“立体声切换”键可以显示 / 控制伴音信号的处理和输出。当开机时，模式根据当前的传输自动的设置 为 “单声道” 或 “立体声”。

	广播类型	屏幕显示
NICAM 立体声	常规广播 (标准的音频)	单声道 (正常使用)
	常规 + NICAM单声道	单声道 ↔ 单声道 NICAM
	NICAM 立体声	立体声 ↔ 单声道 NICAM (正常)
	NICAM 双声道 I-II	双声道I NICAM → 双声道II NICAM → 单声道
A2 立体声	常规广播 (标准的音频)	单声道 (正常使用)
	双语或双声道-I/II	双声道I ↔ 双声道II
	立体声	立体声 ↔ 单声道 (强迫性单声道)

- ◆ 如果接收条件很恶劣，在**单声道**状态下会更容易收听。
- ◆ 如果在立体声信号很微弱的情况下，自动搜台的时候会打到**单声道**状态。
- ◆ 在AV模式下接收**单声道**伴音，将音频线连接到电视机的“音频一左”。如果只有左面的扬声器有声音，请按**立体声切换**键。

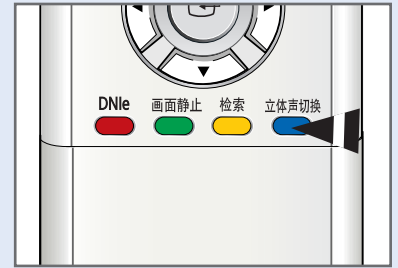



# 设置时间和自动开 / 关机

您可以设置时钟和开机或关机时间，电视机可以自动的在您选择的时间开机或关机。



- 1 按项目键。  
结果： 显示主菜单。
- 2 按 ▼ 或 ▲ 键选择“功能” (Function)。  
结果： 显示“功能” (Function)选项菜单。
- 3 按 ► 键。
- 4 按 ▼ 或 ▲ 键选择“时间” (Time)。按 ► 键。  
结果： 显示“时间” (Time)选项，显示“时钟” (Clock)选项菜单。
- 5 用数字键设置时钟。
- 6 按 ▼ 或 ▲ 键选择“定时器” (Timer)。按 ◀ 或 ▶ 键设置定时为“开” (On)。  
➤ 如果你没有设置时钟，你不能选择“定时器” (Timer)。
- 7 按 ▼ 或 ▲ 键选择“开机时间” (On time)。用数字键设置自动开机时间。
- 8 用同样的办法，设置自动“关机时间” (Off time)。

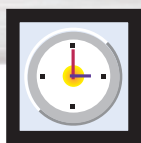

# 设置睡眠定时

您可以在15~180分钟之间选择一段时间，经过这段时间后，电视机自动转换到待机状态。

## 1 按定时键。

结果： 显示“关机提示”（Sleep timer）。

- ◆ 如果睡眠定时器没有被设置，显示关闭。
- ◆ 如果已经设置了睡眠定时器，显示电视机自动转换为待机状态前的剩余时间。

## 2 按 ◀ 或 ▶ 键选择时间间隔（15, 30, 45, 60, 75, 90, 105, 120, 135, 150, 165, 180）

## 3 按确认(Enter)键确定。





# 观看来自外部节目源的画面

一旦连接好您的各种音频和视频系统，您就可以选择适当的输入来观看不同的节目源。



- 1 检查所有必要的连接是否已完成。
- 2 打开您的电视机，然后按下**节目源**键。  
结果： 显示可用的节目源。
- 3 按 ▼ 或 ▲ 键选择需要的节目源，按控制杆**确认**()键。

➤ 当您在观看时改变外部节目源，画面将持续一小段时间后切换。

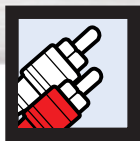

# 连接外部设备

## Plasma Display

“监视输出”用于像电视游戏设备或影碟机之类带有RGB输出的设备。

电视机后面  
(输出)

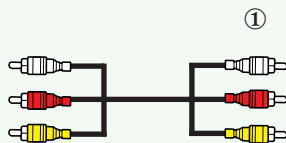

电视机后面  
(输入)

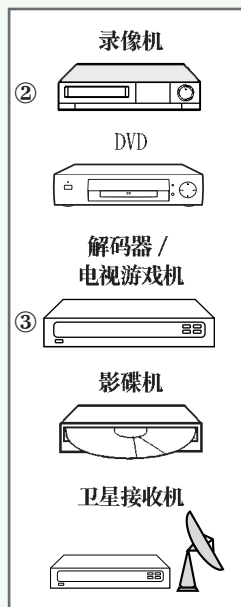
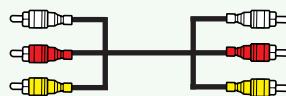
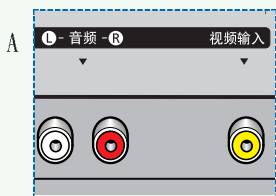

- ① 这个端子适用于三个RCA连接端子（视频+音频-左和右）
- ② 如果您有两台录像机而且希望复制录像带，将源录像机连接到“A”，目标录像机连接到“监视输出”，这样，您就可以直接将源录像机上的内容录制到目标录像机上了。
- ③ 如果您有解码器，把解码器连接在录像机上，在将录像机连接到电视机上。
- ④ “监视输出”是用来将当前显示的画面输出到外部设备。当你想录制当前的画面时，在“监视输出”端子上连接录像机。



无论您要在电视上连接何种音频或视频设备，确定所有的设备都已经关闭了**电源**。请依照如何连接外部设备的详细资料的指导，以防危险。



## 连接DVD输入

RCA端子用于连接带DVD输出的设备。(480i/480p/576i/576p/720p/1080i)

电视机后面

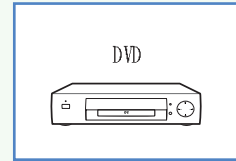
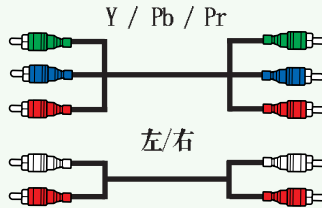
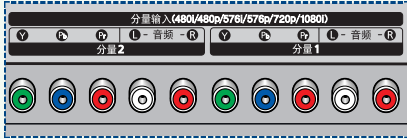

## 连接S端子(S-Video)输入

S端子(S-Video)和RCA端子(音频-左/右)用于连接带S端子(S-Video)输出的设备,比如录像机或摄像机。

电视机后面

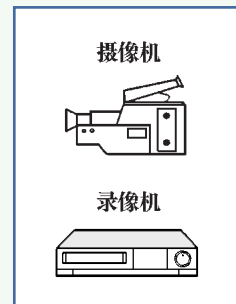
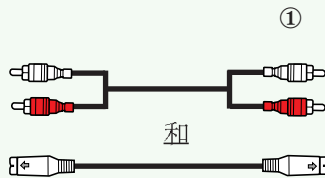
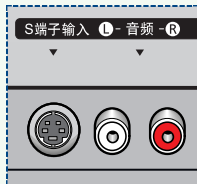

①显示图像和声音, 必须连将S端子(S-Video)和RCA端子全部连上。



## 连接DVI输入

“DVI输入”（视频）和“音频”端子用于连接带DVI输出的设备。

电视机后面

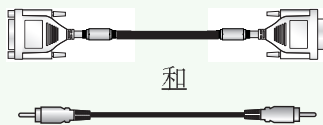
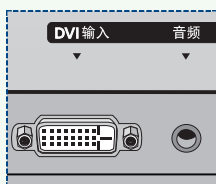

PC



## 连接PC输入

“PC(RGB输入)”（视频）和“音频”端子用于和您的个人电脑进行连接。

电视机后面

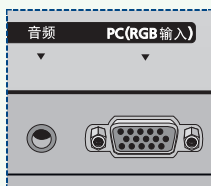

PC







# 设置您的PC软件（仅限Windows）

典型的电脑显示设置如下所示。但是实际上，显示屏幕的大小可能会不同，这取决于您的Windows版本以及不同的显卡。但是，即使实际屏幕有所不同，基本的设置信息在多数情况下是相同的。（如果不同，请与您的电脑制造商或三星销售商联系。）



在Windows界面下，按以下顺序选择：  
Start(开始) → Settings(设置) → Control Panel(控制面板)

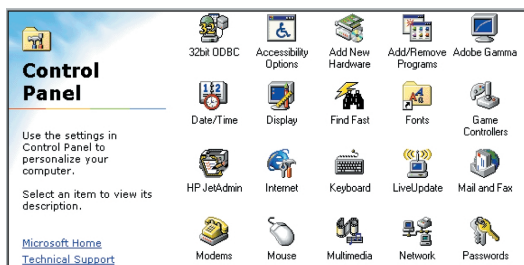

当显示控制面板后点击“Display(显示)”，出现对话框。

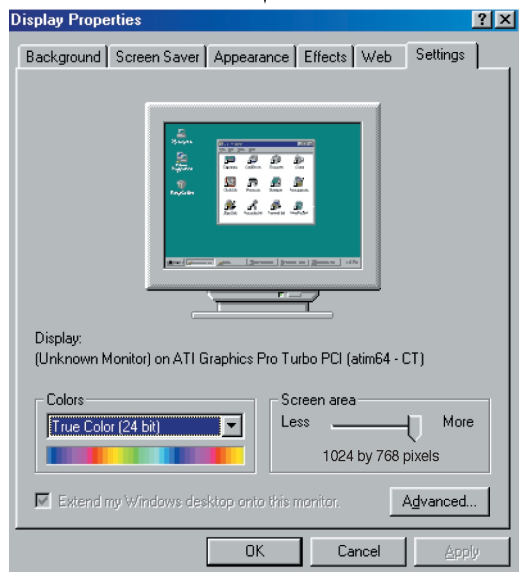

选择Settings(设置)图标

对电视—PC显示最重要的两个参数是“分辨率”和“颜色”正确的设置参数是：

- ◆ 大小（有时称“分辨率”）
  - 640×480像素（PS42P3S）
  - 1024×768像素（PS50/63P3H）

- ◆ 颜色  
24-bit色（也可以称做“增强16位”）  
在左边出现“显示”屏幕格式的对话框。

如果显示设置对话框中有场频（或刷新频率）选项，正确的值是60Hz。否则，点击“OK(确定)”退出对话框。



# 输入模式 (PC/DVI)

屏幕的位置和尺寸都会取决于PC显示的分辨率等参数。下表列出了所有支持的显示模式。

模式	分辨率	场频 (Hz)	行频 (kHz)	场同步极性	行同步极性
VGA	640 × 350	75	31.5	N	P
		85	37.9	N	P
	640 × 400	85	37.9	P	N
		720 × 400	70	31.5	P
	640 × 480	85	37.9	P	N
		60	31.5	N	N
		72	37.9	N	N
		75	37.5	N	N
SVGA	800 × 600	85	43.3	N	N
		56	35.2	N/P	N/P
		60	37.9	P	P
		72	48.1	P	P
		75	46.9	P	P
XGA	1024 × 768	85	53.7	P	P
		60	48.4	N	N
		70	56.5	N	N
WVGA	848 × 480	75	60.0	P	P
		60	29.8	N	P
		72	35.1	N	P
WXGA+ (PS50/63P3H)	1366 × 768	75	36.0	N	P
		60	48.2	N	N

(N: 负极性 / P: 正极性)

- ◆ 不支持隔行扫描模式。
- ◆ 如果不选择标准的显示模式，可能会引起电视机工作不正常。
- ◆ DVI 模式不支持“1366×768”分辨率。
- ◆ “1366×768”分辨率只能由特殊的显卡支持 (IMAGINE GRAPHICS公司制造的PIXEL PERFECT)。

## 注意

- ◆ 在VGA模式 (640×480) 下, PS42P3S显示文本质量较好。PS50 P3H 和PS 63P3H则最好使用XGA模式 (1024×768)。
- ◆ 当电视机作为PC显示屏时, 支持24色 (增强16位)。
- ◆ 因为制造商的不同 (和Windows版本的不同) 可能会使显示屏幕的大小不同。请查阅您的PC使用手册中关于连接PC和显示屏的部分。
- ◆ 如果存在场和行的频率模式, 请选择60Hz (场) 和31.5KHz (行)。有些情况下, 当关闭电脑 (或没有连接好) 时, 会出现不正常的信号 (如条纹)。如果这样, 请按**节目源**键进入视频模式, **确认**PC连接正常。
- ◆ 当笔记本电脑和电视机连接的时候, 笔记本电脑的视频信号只由电视机显示 (否则会出现随机的信号)。
- ◆ 当在PC模式下, 行信号不同步的时候, 检查PC的节电模式或连接线的连接状态。

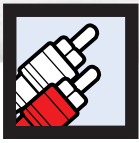

# PIN配置

PC输入端子  
(15pin)

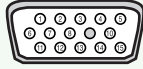

插针号	PC输入
1	红色 (R)
2	绿色 (G)
3	蓝色(B)
4	地
5	地 (DDC)
6	红色 (R) 地
7	绿色 (G) 地
8	蓝色(B) 地
9	保留
10	同步地
11	地
12	数据 (DDC)
13	行同步
14	场同步
15	时钟 (DDC)

DVI输入端子  
(24pin)

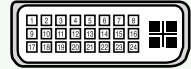

插针号	信号
1	T. M. D. S数据 2 -
2	T. M. D. S数据 2 +
3	T. M. D. S数据 2 / 4 保护
4	T. M. D. S数据 4 -
5	T. M. D. S数据 4 +
6	时钟 (DDC)
7	数据 (DDC)
8	空脚
9	T. M. D. S数据 1 -
10	T. M. D. S数据 1 +
11	T. M. D. S数据 / 3 保护
12	T. M. D. S数据 3 -
13	T. M. D. S数据 3 +
14	+ 5 V电源
15	5 V地
16	热插拔检测
17	T. M. D. S数据 0 -
18	T. M. D. S数据 0 +
19	T. M. D. S数据 0 / 5 保护
20	T. M. D. S数据 5 -
21	T. M. D. S数据 5 +
22	T. M. D. S数据时钟保护
23	T. M. D. S数据时钟 +
24	T. M. D. S数据时钟 -



## 故障排除：与维修人员联系之前

在与三星公司上门售后服务部门联系之前，请先做以下的简单检查。

如果您按照以下的指导仍不能解决问题，请记住电视机的型号和序列号，并与当地的代理商联系。

没有声音或图像	<ul style="list-style-type: none"> <li>◆ 检查<b>电源</b>线是否接在墙上的插座里，而墙上的插座是否通电。</li> <li>◆ 检查您是否按了前面板上的  (电源开关)键。</li> <li>◆ 检查画面亮度和对比度设置。</li> <li>◆ 检查音量。</li> </ul>
画面正常但是没有声音	<ul style="list-style-type: none"> <li>◆ 检查音量。</li> <li>◆ 检查遥控器的<b>静音</b>键是否按下。</li> </ul>
没有画面或图像黑白	<ul style="list-style-type: none"> <li>◆ 调整彩色设置。</li> <li>◆ 检查彩色制式。</li> </ul>
声音和图像受到干扰	<ul style="list-style-type: none"> <li>◆ 试着找出影响电视机的电器，并将其远离电视机。</li> <li>◆ 试着把电视机的<b>电源</b>插头插入另一个插座。</li> </ul>
画面模糊或有雪花，图像失真。	<ul style="list-style-type: none"> <li>◆ 检查您的天线方向、位置和连接。</li> </ul>
遥控器功能失灵	<ul style="list-style-type: none"> <li>◆ 更换遥控器电池。</li> <li>◆ 清洁遥控器的上边缘（发射窗）。</li> <li>◆ 检查电池触点。</li> </ul>



# 产品规格

- ◆ 产品名称： 等离子彩色电视机
- ◆ 执行标准： Q/12JD 5155-2003 等离子彩色电视机
- ◆ 接收制式： 彩色制式： PAL、NTSC(3.58)、NTSC (4.43)、SECAM  
伴音制式： D/K、B/G、I、M
- ◆ 使用电源： 交流220V
- ◆ 电源频率： 50/60Hz
- ◆ 伴音最大输出功率： 10W×2  
(需外界扬声器支持，其属选配件。请与销售商联系)

## ◆ 机型不同项目对照表

型号	外形尺寸 (mm)	机器质量 (kg)	功率 (W)
PS42P3S	1027×630.5×79	28.8	400
PS50P3H	1204.6×724×79	42	540
PS63P3H	1493×886.5×89	69	650

## 附件清单

1. 使用说明书 ..... 一本
  2. 联保单 ..... 一套
  3. 遥控器 ..... 一只
  4. 7号电池 ..... 两节
  5. 电视线 ..... 一根
- (其他配件。请与经销商联系)



备注

---

## - 售后服务

---

- 如果您的电视机在使用过程中有发生故障的迹象时，请立即与您购买电视机的零售商或服务机构联系。



生产许可证：XK09-201-3006  
批准日期：2000年10月26日

天津通广三星电子有限公司  
地址：天津津港公路微电子工业区微四路  
电话：022-23961234  
邮政编码：300385

BN68-00481A-00