

海尔双动力洗衣机

使用说明书



真诚到永远

合格证

Certificate of Quality

检验员:

海尔集团

青岛海尔洗衣机有限公司

地址:青岛高科园海尔工业园

电话: 4006 999 999

传真: 0532-87636565

邮编: 266101

奥标许备[2006]第186号

版次: 01

专用号: 0030802540

VC 532236



Haier

北京2008年奥运会赞助商
Official Sponsor of the Beijing 2008 Olympic Games

XQS60-728 全塑

- 使用前请仔细阅读说明书
- 请妥善保存, 以备参阅
- 本产品只适合在中国大陆销售和使用

尊敬的海尔用户:

感谢您选择使用海尔洗衣机, 海尔洗衣机专为您设计。

海尔洗衣机质量优, 性能佳。为了方便您使用, 请仔细阅读说明书, 并按照说明书的步骤进行操作。

自始至终, 海尔的“国际星级服务”将伴随您, 使用时无论有什么问题, 请按照售后服务信息中的电话、地址联系, 我们时刻恭候为您服务。

海尔-真诚到永远!

◆ 产品特点

- ◆ 记忆功能: 自动记忆用户自编洗衣程序, 下次开机时能恢复上次的过程参数设置, 自动记住用户的洗衣习惯。
- ◆ 桶干燥功能: 采用桶干燥技术, 除菌、除渍, 保持内、外桶清洁, 防止滋生霉菌。
- ◆ 模糊控制、预约功能: 人工智能控制, 自动感知衣物、布质; 自动调节水位; 2-24小时预约洗涤。
- ◆ 留水功能: 特设可以保留一次漂洗、二次漂洗、三次漂洗水的留水功能; 通过设置, 该机漂洗结束后可以将水保留在桶内不排出, 并报警提示您将保留水排出用作其他生活使用, 可大大节约生活用水;
- ◆ 童锁功能: 保护洗衣过程不会被儿童误操作。

◆ 该产品执行标准: GB/T4288-2003 《家用电动洗衣机》

技术数据

额定电压·频率	220V ~ · 50Hz	适用所有机型
水位/水量 (约)	1/12L、2/16L、3/20L、4/24L、5/28L 6/32L、7/36L、8/41L、9/45L、10/50L	适用所有机型
进水水压 (MPa)	0.03 ~ 1.0	适用所有机型
额定洗涤/脱水容量 (kg)	6.0/6.0	适用所有机型
洗涤噪声	56dB (A计权)	适用所有机型
脱水噪声	66dB (A计权)	适用所有机型
外形尺寸 (不包含排水管)	长: 540mm 宽: 540mm 高: 920mm	适用所有机型

内部构造和部件名称	1
符号含义说明	1
安全注意事项	1-3
用前须知	
装箱单	3
安装内盖部件	4
安装底盖	4
放置与调整	4
如何改变排水管方向	5
排水管的使用	5
安装进水管	6-7
洗前注意	7
使用指南	
洗前准备	8
洗涤须知	9
洗涤剂的使用	9
投放洗涤物	9
关闭上盖	9
程序操作	10-13
清洁与维护	14
售后服务	
故障排除 疑问解答	15
海尔俱乐部介绍	16
用户维修须知	17
售后服务信息	17
维修结算卡	18
技术数据	20

使用前请仔细阅读本说明书，并请妥善保存。

内部构造和部件名称

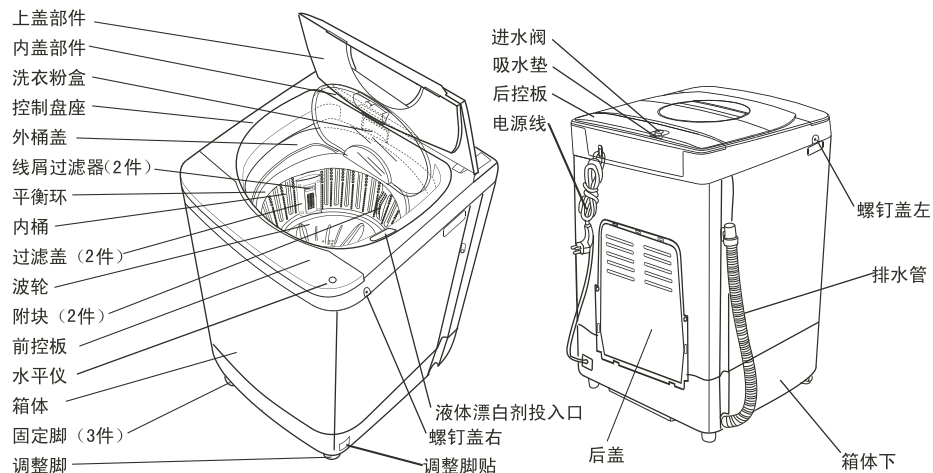

说明：本说明书中的图形均为示意图，同时由于产品的改进，您所得到的产品及其配件可能与本说明书中图示不一致，谨此致歉。

符号含义说明



安全用电提示：请您使用时注意用电安全。



警示标志：凡带有该标志的内容，关系到产品安全和使用者的人身安全，必须严格按照要求操作，否则可能造成洗衣机的损坏或危及使用者的人身安全。



禁止标志：凡带有该标志的内容，是必须绝对禁止的行为，否则可能造成洗衣机的损坏或危及使用者的人身安全。

安全注意事项

本产品属于I类电器，请您使用时注意用电安全！

1. 必须使用有可靠接地的电源，电源的地线要埋入大地，不能和自来水管等公用设施连接；分清地线和零线，不能将这两种导线连接在一起。

2. 必须使用单独专用插座，插座应为国家强制性产品认证的合格产品。

为了您和家人的安全，如果您家中用电有不符合上述要求的地方，请您尽快改进。



3 结算凭证联

3 结算凭证联
型号：
出厂编号：
购买日期：
用户盖章（签字）：
（维修完毕，剪下此联贴在结算单上，以便结算）

3 用户留存联

故障处理：
处理结果：
维修日期：
维修人员签字：

2 结算凭证联

2 结算凭证联
型号：
出厂编号：
购买日期：
用户盖章（签字）：
（维修完毕，请剪下此联贴在结算单上，以便结算）

2 用户留存联

故障处理：
处理结果：
维修日期：
维修人员签字：

1 结算凭证联

1 结算凭证联
型号：
出厂编号：
购买日期：
用户盖章（签字）：
（维修完毕，请剪下此联贴在结算单上，以便结算）

1 用户留存联

故障处理：
处理结果：
维修日期：
维修人员签字：

用户维修须知

尊敬的用户：

感谢您使用海尔家用洗衣机，我公司将按照《消费者权益保护法》的有关规定，凭发票为您提供下列服务：

- 一、家庭用洗衣机的整机免费保修三年。
- 二、下列情况不属于免费服务范围：1、用户因运、装、用、管不当而损坏的；2、自行拆卸产品的；3、涂改发票或无购机发票和保修证明的；4、因异常电压、火灾等外部原因损坏的；5、未按说明书、洗衣机主体注意标牌等注意事项要求使用的。

家庭用以外的洗衣机使用提示：

该产品为家用，除家庭以外（如：学校、公寓、部队、企业、医院、洗衣房、洗浴中心、酒店、宾馆、招待所等团体）使用的洗衣机，不属于免费保修范围。

为了您更好地使用，请定期与海尔售后服务联系维护保养，以免使用不当造成损失。

备注：1、本产品如有结构变化，数据变化，恕不另行通知。

- 2、根据需要，以下零部件可供选购：
 - 排水管（用于加长排水管）
 - 进水管（0.5m、1m，用于加长进水管）

海尔服务人员承诺：

- 一证件：上门服务时出示“星级服务资格证”。
- 二公开：公开出示海尔“统一收费标准”；公开一票到底的服务记录单，服务完毕后请用户签署意见。
- 三到位：服务前“安全测电并提醒讲解”到位；服务后清理现场到位；服务后通电试机及向用户讲解使用知识到位。
- 四不准：不喝用户的水，不抽用户的烟，不吃用户的饭，不要用户的礼品。
- 五个一：递上一个名片，穿上一副鞋套，配备一块垫布，自带一块抹布，提供一站式产品通检服务。

售后服务信息

海尔售后服务电话：集团总服务电话：4006 999 999，未开通的区域请拨打0532-88939999（长途）。

总部服务地址：青岛市308国道609号 邮编：266101

客服直通信箱：9999@haier.com

出厂日期及编号 _____

请您将购机发票贴在此页上，以免丢失或一时找不到，增加您在维修洽谈中的麻烦。这样一册在手，定会给您咨询或维修带来方便。

贴发票处

<p>洗衣机底部通风孔被阻，散热受阻</p> 	<p>洗衣机底部有通风孔，必须保证通风通畅，不得被地毯、包装底衬等异物阻塞。</p>  <p>不要和其他电器合用一个插座，插头与插座配合松动时不要使用。</p>
 <p>不能安装在浴室等潮湿的地方，绝对不能用水冲洗。不能将湿衣物放到洗衣机上面，尤其是操作部位。</p>	<p>不要将任何热的、重的物品（如盛有热水的壶）放在洗衣机上。</p> 
 <p>不能自行分解、修理、改装。</p>	<p>不要使用50℃以上的热水。</p> 
 <p>1. 不要洗涤雨衣、自行车罩等防水性衣物，以免异常振动或损坏衣物。 2. 洗涤在水面上漂浮的衣物（如羽绒服等），要特别注意，以免损坏。</p>	<p>洗衣机工作时，不要将手伸进运转的洗衣机桶里面，即使转速很慢也是危险的，要特别注意孩子，切勿让儿童攀爬洗衣机。</p> 
 <p>洗衣机不能放在无地漏的地方。</p>	<p>不要洗涤染有挥发性物质（稀料、汽油等）的衣物。</p> 
 <p>无人照看的儿童或残疾体弱者不得使用此机器。</p>	<p>避免阳光直接照射洗衣机，不要靠近暖气等热源。</p> 

安全注意事项

请将电源线插头插在单相三极220V交流电电源插座上,插座的接地线端一定要可靠接地。可能的话,最好使用漏电保护器。



洗衣机正常使用时,电源线插头应便于用手插拔,停电、移动、不用或清理时一定要把电源插头拔下并关掉水龙头,请不要用湿手去插或拔插头。



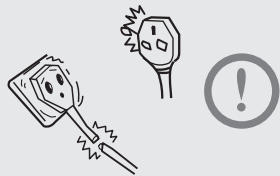

- 不要过度弯曲、拉伸、扭转、捆扎或让重物重压电源线;
- 电源插头的插片要保持清洁,若沾有灰尘,请仔细用干布擦掉;
- 当电源线或电源插头损伤时,为避免危险,必须由我公司特约维修点或我公司售后服务部门专职人员更换。

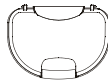
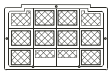

用前须知

装箱单

数量	名称	●					
		洗衣机	自攻螺钉组	内盖部件	底盖	进水管部件	使用说明书
型号					 (在洗衣机内桶里)		
XQS60-728	全塑	1	1包	1	1	1	1



欢迎您加入海尔俱乐部

一、俱乐部简介

海尔俱乐部(非经营性),是海尔集团为满足消费者个性化需求,建立的一个与海尔共同追求国际化生活品质,分享新资源、新科技的亲情化组织。

二、俱乐部成员分类

海尔俱乐部成员共分为三类:普通会员、银卡会员、金卡会员

三、俱乐部加入标准

■ 普通会员资格

- ① 一次性购买海尔产品两件或两件以上,并达到3000元的购物金额;
- ② 累计购买海尔产品达到5000元以上(购机发票三年内有效);

■ 银卡会员资格

- ① 新婚用户一次性购买海尔产品超过8000元(结婚证两年内有效);
- ② 一次性购买海尔产品超过10000元;
- ③ 累计购买海尔产品达到15000元以上(购机发票三年内有效);

■ 金卡会员资格

- ① 在海尔俱乐部普通会员和银卡会员中抽取;
- ② 支持海尔发展的各界朋友;
- ③ 一次性购买海尔产品50000元以上(仅限个人家庭用户);

四、办理入会需要哪些资料

当您购买海尔产品价值总金额(按实际购物发票金额计算)达到会员资料要求,欲入会时,需要准备以下资料:

- ① 有效身份证件
- ② 购机发票(注:办理金卡需要复印件各一份)

五、怎样申请入会

- ① 当您准备好入会所需资料后,可直接到海尔指定的地点办理入会手续;
- ② 为确保您的权益,请您在现场详细填写《海尔俱乐部会员申请表》,交海尔相关人员核实确认后,即可成为海尔俱乐部会员。

六、会员享有的权益

- ① 获赠俱乐部会员卡;
- ② 网上产品登记保修期内可享受私人家电工程师VIP全程伴随星级服务;
- ③ 网上产品登记可享受家电“过生日”服务;
- ④ 所购产品可享受海尔家电保修期(保修期自购买之日算起)按国家三包规定延长一倍(计算机产品整机保修1年,主要零部件保修4年;手机整机保修2年),若海尔的承诺高于国家三包规定的两倍,则以海尔的承诺为准(商用空调、平板电视、整体厨房除外);延长期内免收维修费,不免材料费;
- ⑤ 达到升级标准,可申请俱乐部会员卡升级;
- ⑥ 会员再次购买海尔产品,只要拨打当地俱乐部服务热线或登陆海尔网上商城订购即可享受供价优惠,省会所在地、直辖市、计划单列市市区会员还可享受免费送货服务(网上商城订购可获得积分);
- ⑦ 会员将定期获得海尔俱乐部会刊一年;
- ⑧ 享受俱乐部异业结盟带来的衣、食、住、行等方面的优惠服务;
- ⑨ 若会员登陆海尔网上商城(www.ehaier.com)或海尔俱乐部(www.haier.com/member),登陆前须凭会员卡号与会员卡背面的注册密码进行网上注册;

(注:三类会员所享有的权益内容不同,本页只概述了部分权益内容,具体相应会员权益请查阅海尔网站会员中心)(www.haier.com/member)

售后服务

◆ 故障排除 疑问解答

(若洗衣机出现故障, 请拔掉电源插头进行检查) 以下情况, 有时不是故障, 在委托修理前, 请再次确认, 如确属故障, 请与本公司特约维修点或本公司售后服务部门联系, 切勿自行修理。

故障现象	故障原因	排除方法
数码管显示“E0”并鸣叫	• 预约过程中打开了上盖	• 盖上上盖
不排水或排水过慢数码管显示“E1”	• 排水管是否放倒 • 排水管是否堵塞	• 放下排水管, 开关上盖一次 • 清除异物, 开关上盖一次
运行到中途停止数码管显示“E2”并鸣叫	• 上盖没盖	• 盖上上盖
安全开关动作不脱水 (自动修复2次以后) 数码管显示“E3”	• 衣物是否放偏 • 洗衣机是否倾斜	• 重新整理衣物, 盖上上盖 • 将洗衣机调整水平, 开关上盖一次
不进水或进水缓慢, 数码管显示“E4”, 并停止进水	• 水龙头是否打开, 是否停水 • 进水阀是否堵塞 • 水压是否过低	• 打开水龙头, 开关上盖一次 • 清理进水阀, 开关上盖一次 • 等到水压达到正常后使用
数码管显示“E6”	• 水位传感器异常	• 跟售后服务部门联系
洗衣机不工作	不洗涤	• 是否停电 • 电源插头是否插紧 • 水位是否未达到预定水位
	不脱水	• 电源插头是否插紧 • 上盖是否盖好 • 衣物是否摆放平整
洗衣机内有异音发出	• 洗衣机是否倾斜 • 脱水时衣物是否放偏 • 是否有异物	• 将洗衣机调整水平 • 重新整理衣物, 盖上上盖 • 清除异物
水龙头漏水	• 进水管接头螺钉是否松弛或扭偏	• 正确紧固接头螺钉

常见现象	原因(解释)
脱水开始时, 断断续续脱水	调整平衡, 防止衣物放偏
按“脱水”按钮, 选择“脱水”, 洗衣机不脱水	洗衣机程序设置排水时间, 必须经过一段时间后才开始脱水
洗衣机初次使用时, 排水管内可能有少量水流出	这是出厂检验性能时残存的水。
最终脱水时停止脱水, 显示变成漂洗并进水	由于洗涤物偏向一侧, 安全开关动作的缘故。进行进水, 搅拌运转后, 消除洗涤物的偏心, 再次进行脱水

用前须知

请您按照说明书的要求安装与调整洗衣机, 这对您安全及正确使用洗衣机很重要。

◆ 安装内盖部件

首次使用洗衣机时, 按以下方法安装内盖部件:

- 1、打开洗衣机上盖。
- 2、将内盖部件放置到外桶盖上, 内盖轴对准相应的外桶盖轴槽安装孔。
- 3、将左侧的内盖轴插入对应的外桶盖轴槽中 (图一所示), 然后用左手扶住内盖, 使内盖垂直于外桶盖, 再用右手的食指托住外桶盖的图示位置、大拇指压住内盖右下部位置, 上下用力一捏使右侧内盖轴进入到对应的外桶盖轴槽中 (图二所示), 安装到位后, 确保内盖关闭时无脱落、异音等现象, 且开闭顺利, 洗衣完毕, 勿卸下内盖部件。

注: 外桶盖上的两个减振垫不应该脱落, 以免脱水时内盖产生振动。

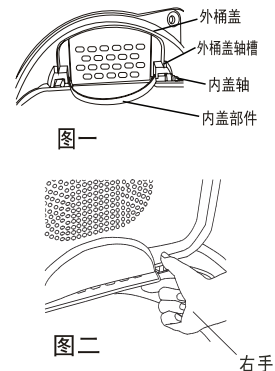

◆ 安装底盖

用户打开包装之后, 请将洗衣机轻轻地向前放到柔软的物体上 (如毛巾布、地毯等) 用十字花螺丝刀将底盖用随机所带的螺钉安装到洗衣机底部, 然后轻轻扶起, 如图所示。

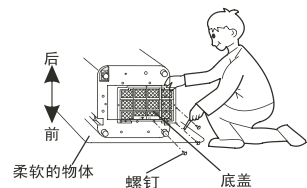

◆ 放置与调整

洗衣机距离墙20mm以上, 支撑面最大允许倾斜角为2°。地面倾斜或不平会造成洗衣机运行不平稳或中途停止, 请用以下方法调整:

- 水平的确定
将系有重锤的吊绳吊挂确认洗衣机是否水平。

- 调节调整脚
1. 旋转调整脚时, 请将洗衣机调整脚侧稍稍抬起, 松开调整螺母, 旋转调整脚。
 2. 调整完毕, 旋紧调整螺母。

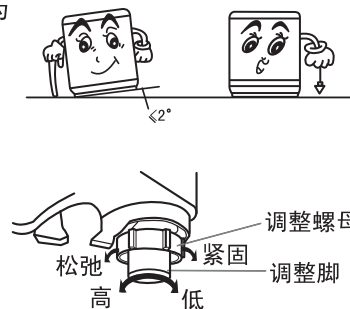

用前须知

如何改变排水管方向

1. 松开后盖紧固螺钉，卸下后盖，注意不可用力过猛，防止弄断后盖卡爪。（如图1所示）
3. 将排水管从底座右侧安装孔伸出，并用排水管架将排水管固定在底座上，并拧紧螺钉，然后将排水管挂钩套在排水架上，再将排水管挂在箱体的排水管挂孔上。（如图3所示）



图3

2. 将排水管从箱体上取下，将排水管口稍微捏扁，拆下排水管挂钩，松开排水管架的固定螺钉，拆下排水管架，将排水管从底座左侧拉入箱体内。（如图2所示）
4. 安装后盖，先将后盖的下部倒钩挂在箱体上，再将两侧及上端卡爪（标“*”处）自下而上依次按入，使其恢复原位，注意不可用力过猛，再将螺钉（2处）拧紧。（如图4所示）

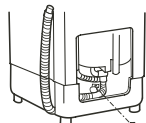
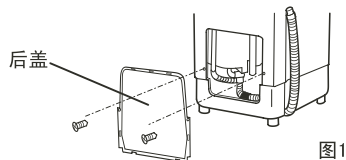

图4

注意：为保证安装的正确性，排水管的换向建议由我公司的售后服务人员进行改装。如果排水管换向后外桶偏，请调整排水管的固定位置，确保外桶不受排水管的拉力。

排水管的使用

排水管应排水通畅

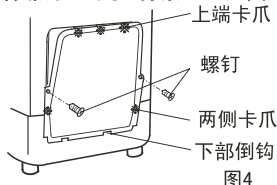
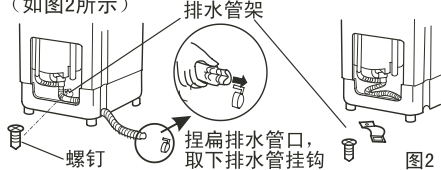
1. 排水管高度应小于10cm，否则将造成排水不畅，排水时间太长，洗衣机会中途停止。
2. 勿踩踏或压排水管。

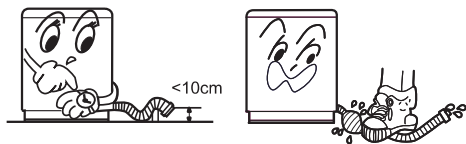

4. 需加长排水管时，请另购排水管，加长排水管的内径应不小于30mm，长度应不大于1.5m。

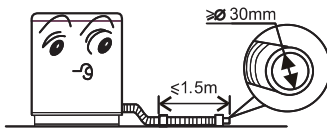

3. 排水管不需要太长时，可从中间部位切除，为了排水通畅，可将排水管前端斜切。



5. 加长排水管过长时，可从A或B两处切除排水管。

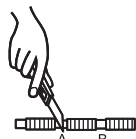

清洁与维护

- 注意：
- 使用后，请及时清除线屑过滤器等处附有的线屑杂物，否则将影响您使用本机。
 - 进行清理时，请先将电源插头从插座上拔下。



洗衣粉盒拆卸后水洗

1. 拆卸方法：轻轻倾斜着往上拉。
2. 安装方法：倾斜着从上装进，然后推进去。

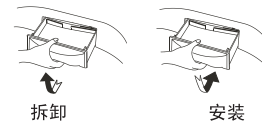

- 注意：
- 洗涤过程中，必须使用线屑过滤器。
 - 每次使用后都必须及时清理。



线屑过滤器的使用

1. 用手转动洗衣机内桶，将线屑过滤器转动到方便取下的位置。
2. 往下按压线屑过滤器上端的弹性片，使弹性片上的卡爪从过滤盖内脱离，向外拉线屑过滤器，即可拆下。（如图一）
3. 往外拉线屑过滤器后盖的下端，即可将线屑过滤器后盖从线屑过滤器前罩上拆下。（如图二）
4. 清理过滤器里的线屑。
5. 将线屑过滤器后盖上端插入过滤器前罩上端的挡筋，然后将后盖下端卡入前罩。（如图二）
6. 将线屑过滤器下端插入过滤盖，上端按入过滤盖卡紧。
7. 安装后请确认线屑过滤器安装到位并卡紧，否则会造成洗涤时线屑过滤器脱落，影响您的使用。

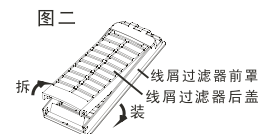
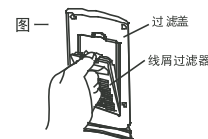
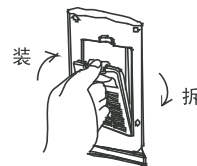

进水阀的过滤网易被杂物堵塞，阻碍进水，应大约每两个月用刷子清扫一次。



箱体污染时，用湿软布擦拭

- 不要直接用水冲洗。
- 用中性洗涤剂擦拭。
- 不可用稀料、汽油、酒精擦拭。



注意：1. 洗衣完毕，关闭自来水龙头。（如果需要，可卸下进水管）

2. 请勿在洗衣机桶内存水久置，每次使用完毕后，立即将水排净。
3. 必须把电源插头拔下后进行保养。
4. 挂好电源线和排水管。
5. 用干净的软布将洗衣机表面及桶内水珠擦干净，将上盖打开一段时间（约1小时）风干后，再关上上盖。



使用指南

请注意

- 即使桶内无水，也要经过一段时间后才开始脱水。
- 易损衣物请装入网袋中洗涤、脱水，以免造成损伤。
- 注水不到预定水位，波轮不转。
- 洗涤开始或开盖中断时，洗衣机要经过一段时间后才开始工作，此为正常现象。



- 强力、儿童程序默认有浸泡，浸泡中伴随间断的波轮搅拌。
- 洗衣机运行后，只有在浸泡、洗涤情况下可以进行程序和过程的设定，其它情况下不能设定。
- 若水压过低，为保证洗涤、漂洗效果，本机将自动对程序进行调整。
- 若水质不良（如：水中含有水垢及悬浮杂质），为避免杂质附着在衣物上，请选用两次（或两次以上）的蓄水漂洗程序。

4. 按动“水量”按钮，选择合适的水量



开启电源后，如果选择其它水量，按动“水量”按钮，选择水量；若启动后想选择其它水量，先按动“启动/暂停”按钮，再按动“水量”按钮，选择水量。可参照第11页“‘水量’按钮”进行选择。

5. 按动“留水”按钮，选择合适的水次数



开启电源后，如果想选择“留水”功能，按动“留水”按钮，选择合适的水次数；若启动后，则不可选择其它的漂洗次数。可参照第12页“‘留水’按钮”进行选择。
注：在“标准”程序中，选择2次漂洗或3次漂洗时，第1次漂洗为喷淋漂洗，留水功能不可选择一次漂洗。

6. 按动“预约”按钮，选择合适的水预约洗涤程序



开启电源后，洗衣机预约洗涤程序自动设定为非启动状态，当您要求洗衣过程在预定时间结束时，可按动“预约”按钮，选用预约洗涤程序。可参照第11页“‘预约’按钮”进行选择。

- “预约”启动后，您选择程序的指示灯灭，数码管显示预约时间（小时），预约过程中，按动“预约”按钮，可显示预约状态。
- 改变运行程序或取消预约，需切断电源，重新选择。

剩余（分钟）



预约（小时）

约18小时后，洗衣过程结束

7. 按动“启动/暂停”按钮程序



8. 洗衣结束

洗衣结束后，洗衣机自动断电

用前须知

◆ 安装进水管

确认水龙头

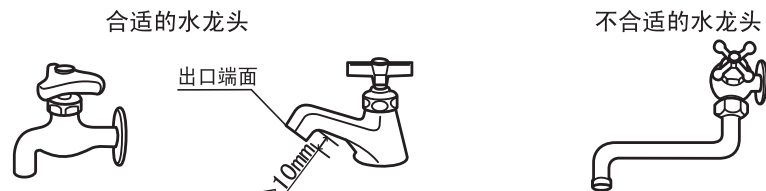

要求前端长度大于10mm。

水龙头出口端面要平整，若不平整，请用锉刀锉平，以免漏水。

进水管接头与水龙头的连接

1. 按住锁紧杆下端往下压滑动器，从进水管部件上取下进水管接头，如图1。
2. 揭下标记牌，确认螺纹露出约4mm，如图6。若小于4mm，请松开螺母，使之达到4mm。
3. 将进水管接头四个螺钉松至可套在水龙头上为止，然后将进水管接头套在水龙头上，如图2。（如果水龙头口径偏大，进水管接头套不上，则松开四个螺钉，取下衬套，如图3）



图1

图2

图3

4. 均等紧固进水管接头上的四个螺钉，如图4。
5. 旋紧紧固螺母，如图5。旋紧后，螺纹露出小于2mm，如图6。

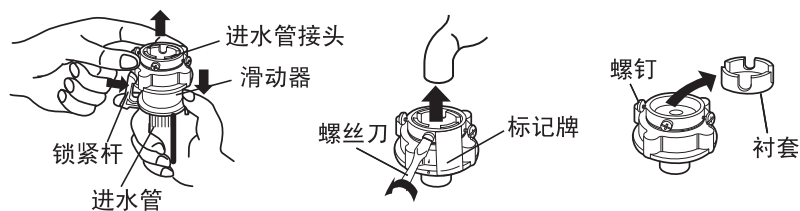

图4



图5

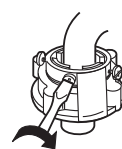

图6

旋紧前，约4mm
旋紧后，约2mm以下

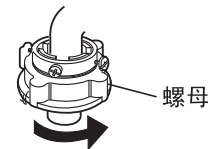
用前须知

进水管与洗衣机连接

- 切勿取下吸水垫，每次使用洗衣机前请检查吸水垫是否脱落或损坏，如有此情况，请及时与我公司售后服务部门联系。
- 将进水管螺母套到进水阀接头上。
- 拧紧进水管螺母，稍晃动确认是否紧固合适。



进水管接头与进水管的连接

- 压下滑动器，将进水管插入进水阀接头。
- 将锁紧杆挂住进水管接头，放下滑动器，到发出“啾”的声音为止。

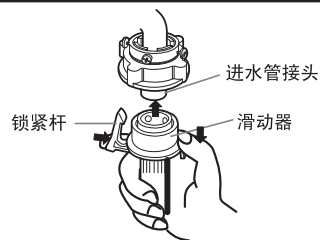

检查进水管接头与水龙头的连接

- 轻轻拉进水管确认是否紧固。
- 安装完毕打开水龙头，确认是否漏水。
- 进水管不能用力弯曲。
- 每次使用洗衣机前，请检查进水管接头与水龙头的连接及进水管连接处安装是否牢固，防止安装不到位而脱落。

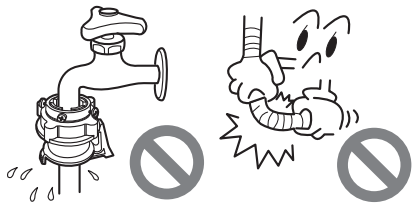

进水管拆卸

- 关闭水龙头。
- 按住锁紧杆压下滑动器，然后拔下进水管。如果每周使用洗衣机一次以上，可不卸下进水管接头，避免固定螺钉损伤。

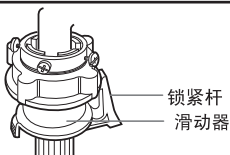

洗前注意

- 洗涤时，线屑过滤器一定要完好，并安装到位。如线屑过滤器遗失或破损请与我公司当地售后服务联系。
- 建议采用低泡洗衣粉。

使用指南

J “留水”按钮

- 用户如果想保留漂洗水，可在设定程序时选择“留水”功能（在喷淋漂洗或漂甩二合一程序中无法选择留水功能）。
- 若选择了“留水”功能，在每次漂洗后，洗衣机将保留漂洗水（如：只选择“二次漂洗”则只保留第二次的漂洗水，若同时选择“一次漂洗”和“二次漂洗”则将保留第一次漂洗水和第二次漂洗水）约4小时不排出且每隔15分钟蜂鸣提示。
- 按动“启动/暂停”按钮或开合盖一次可收集漂洗水，洗衣机继续运行下一个过程。
- 若4小时内没有收集漂洗水，洗衣机直接排水，并运行下一个过程。

童锁功能说明

- 为保护儿童安全及防止儿童改变洗衣过程特设定本功能。
- 按住“漂洗”按钮和“水量”按钮的同时按下“电源开/关”按钮，数码管显示“CL”，然后可继续设定其它所需的洗衣程序，在洗衣程序全部设定完毕，按下“启动/暂停”按钮后，童锁功能开启，所有按钮进入锁定状态，不可选择（补进水操作除外）。
- 童锁功能的解除：同时按住“漂洗”按钮和“水量”按钮持续3秒钟以上，听到“嘀、嘀、嘀”的蜂鸣音，解除童锁。

操作按钮使用步骤说明

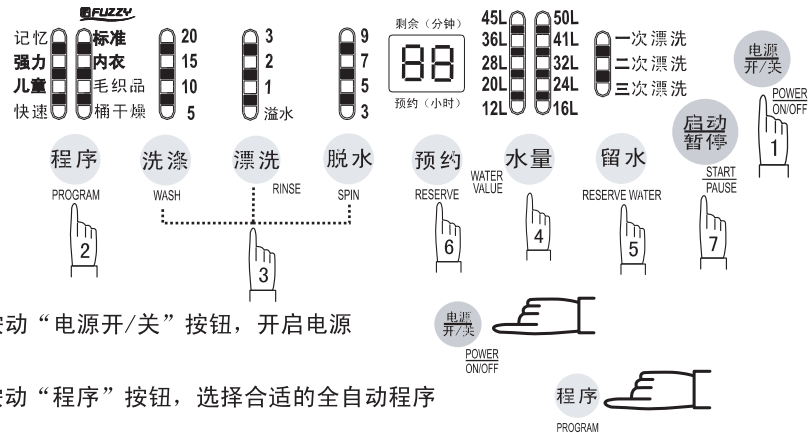

- 按动“电源开/关”按钮，开启电源

- 按动“程序”按钮，选择合适的全自动程序

- 开启电源后，记忆程序自动执行上次设定的洗衣过程，如果选用其它全自动程序，可按动“程序”按钮至相应的程序灯亮，可参照第10页“程序”按钮。
- 例：对较大、较厚衣物洗涤时，用“强力”程序。
- 选择标准程序时，洗衣机执行模糊程序，可按洗涤物物质、质量多少选择水量、洗涤时间，全过程自动控制。

- 按动“洗涤”、“漂洗”、“脱水”按钮，选择合适的过程程序。

开启电源后，洗衣机默认为“记忆”程序，自动执行上次设定的洗衣过程。如果选用其它过程程序，按动“洗涤”、“漂洗”、“脱水”按钮，选择“洗涤”、“脱水”的时间和“漂洗”的次數。当开启电源后，如果首先按动了“漂洗”、“脱水”按钮中的一个，则其前面的过程指示灯自动熄灭，其前面的过程程序不再运行。例如：开启电源后，首先按动了“脱水”按钮，则启动后直接执行单独脱水过程。

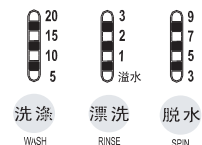

使用指南

D “洗涤”按钮

按动“洗涤”按钮，对洗涤过程进行设定：

- 在记忆、强力、儿童、标准程序中，按动“洗涤”按钮，可设定不同的洗涤时间（5、10、15、20）。
- 在内衣、毛织品程序中，按动“洗涤”按钮，可选择洗涤过程，不可改变洗涤时间。
- 在其他程序中，按动“洗涤”按钮，洗衣机不响应。

E “漂洗”按钮

按动“漂洗”按钮，对漂洗过程进行设定：

- 在记忆、强力、儿童、标准程序中，按动“漂洗”按钮，可设定不同的漂洗次数（1、2、3次）。其中数字指示灯亮的同时“溢水”指示灯也亮时，代表选择了溢水漂洗过程，在第一次漂洗时，将进行溢水漂洗。溢水洗涤时，洗衣机注水到设定水量将继续进水，桶内的泡沫可能从溢水口溢出，防止泡沫和浮在表面的污垢再次污染衣物。
- 在内衣、毛织品程序中，按动“漂洗”按钮，可选择漂洗、溢水漂洗过程，不可改变漂洗次数。
- 在其他程序中，按动“漂洗”按钮，洗衣机不响应。

F “脱水”按钮

按动“脱水”按钮，对脱水过程进行设定：

- 在记忆、强力、儿童、标准程序中，按动“脱水”按钮，可设定不同的脱水时间（3、5、7、9）。
- 在内衣、毛织品程序中，按动“脱水”按钮，可选择脱水过程，不可改变脱水时间。
- 在其他程序中，按动“脱水”按钮，洗衣机不响应。

G 预约、剩余总时间指示数码管

- 传感过程中，显示“—”
- 程序运行中，显示剩余总时间（分钟）
- 预约过程中，显示剩余预约时间（小时）
- 出现异常时，显示异常现象符号（见15页）

H “预约”按钮

- 非预约状态数码管显示到洗衣机结束的剩余时间（按分钟显示）。
- 按动“预约”按钮，数码管显示洗衣结束的预约时间（按小时显示）。启动后预约指示灯闪亮，表示预约工作。

I “水量”按钮

- 标准程序洗衣机可自动检测布量，经布量检测后，水量自动设置为24L、32L、41L、50L中某一合适的水量。放入湿衣物，可能设置为“50L”水量，用户需自己选择合适的水量。
- 因布质干湿程度不同，判定水量可能与实际水量不同。
- 用户也可自己选择水量，但洗衣机开始工作后，不能选择水量，需按“启动/暂停”按钮后才可重新选择。
- 桶内有水时不能检测布量，程序显示“32L”水量。
- 在“洗涤”及“漂洗”的运行过程中，按住“水量”按钮进行补进水，手松开或到溢水水位时停止补进水。
- 毛织品只能在32L-50L水量间选择。
- 选用快速程序，水量显示为“20L”，进水到设定水量后，进行正常洗涤。

使用指南

1. 洗前准备







洗衣前的准备工作

1. 接好进水管，打开水龙头阀门。
2. 确认电源插座可靠接地后，将电源插头插入电源插座。接地端不应与煤气管道、自来水管管道连接。
3. 将排水管放下。
4. 地面倾斜或不平会造成洗衣机运行不平稳或引起异常声音，请放平洗衣机。
5. 建议在0℃以上的环境中使用洗衣机；在0℃以下的环境中会造成洗衣机的进水、排水系统结冰而损坏整机。如果洗衣机在0℃以下的环境中存贮过，必须在室温环境下放置约2小时~4小时后才能使用。



洗涤物在洗涤前请注意如下事宜

<p>确认洗涤物有无特殊要求。</p>	<p>清理衣袋，将硬币、砂子、发夹等物品取出。</p> 	<p>将长带打结、纽扣扣好、拉链拉好。</p> 	<p>洗涤物不应过量，投入前将衣物展开抖松。</p> 	<p>波轮运转时，衣物的纽扣可能会发出声音，为慎重起见，将带有纽扣的衣物放在衣物当中。</p> 
<p>a、检查确认衣物是否适合洗衣机洗涤及是否适合水洗，以免造成衣物变形、损伤； b、破损衣物修补后再洗涤； c、将易掉色的衣物和其他衣物分开洗涤； d、不易吸水的衣物请用手按入水中； e、附有较多泥灰的衣物，请先除去污物，特别是脏污的部位，可事先沾上洗涤剂，这样更易消除该部位的污垢； f、表面易起球和长绒的衣物翻转后投入； g、受化学品污染的衣物勿直接投入洗衣机内。</p>				

使用指南

2. 洗涤须知



• 洗衣机的洗涤、脱水容量是指一次可洗、脱水干燥状态标准洗涤剂（按标准GB/T4288-2003附录A中A.4规定的洗涤剂）的最大重量。

3. 洗涤剂的使用

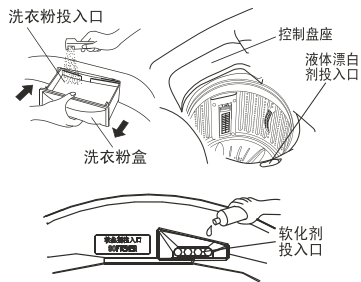

软化剂

- 软化剂的使用方法、使用量按软化剂的说明书。
- 将软化剂在洗涤开始前投入软化剂投入口（转动内桶可在平衡环上找到如左下图所示的软化剂投入口），软化剂会在最终漂洗时自动投入洗衣机内。
- 软化剂投入后，请不要长时间放置，否则可能因软化剂的固化而导致流通不畅。洗衣机在脱水过程中，请勿按动“启动/暂停”键，以免软化剂过早投入而影响效果。
- 选择漂洗次数不是2次时，请不要使用软化剂，以免软化剂过早投入而影响使用效果。
- 使用的软化剂浓度过高时，请稀释后使用。

漂白剂

- 注水至规定水量后，将漂白剂用容器稀释后，慢慢倒入液体漂白剂投入口。
- 带色或有花样的衣物易掉色，应避免使用漂白剂。
- 漂白剂不应直接接触洗涤剂。
- 漂白剂的使用方法、使用量按漂白剂的说明书。
- 粉末型漂白剂溶化后再使用。

洗衣粉

- 模糊程序及预约洗涤时，建议将洗衣粉直接投入洗衣粉盒。
- 在洗衣机内直接溶化（不适用于模糊程序及预约洗涤）
 1. 注入少量水（选择最少水量）。
 2. 放入洗衣粉，运转约30秒钟，使之充分溶化后按动“启动/暂停”。
 3. 放入洗涤剂，选择合适水位，再次按动“启动/暂停”。
- 洗衣粉的速溶方法
 1. 准备约30℃的温水和容器。
 2. 边搅拌边放入洗衣粉，使之充分溶化。
- 请根据洗涤量及所选择的水量适量投放洗衣粉。
- 选用快速程序时，为保证洗涤效果建议使用液体洗涤剂，不要使用洗衣粉。
- 不同的洗衣粉的用量有些差异，具体用量还需参考洗衣粉使用说明。
- 建议不要使用高泡洗衣粉。
- 质量不好或时间长失效的洗衣粉可能会结块，使用时请注意及时清理洗衣粉盒。

4. 投放洗涤剂

- 布质的厚度、大小、种类不同，会影响实际洗涤容量。1次洗涤以放入适量洗涤剂、洗涤过程中洗涤剂能正常翻转为宜。
- 1.0kg以下的布量不要选择高水量，以防水滴飞溅。

5. 关闭上盖

除注水、排水过程外，如打开上盖，会停止运行并报警。

使用指南

6. 程序操作

◆ 操作按钮作用说明

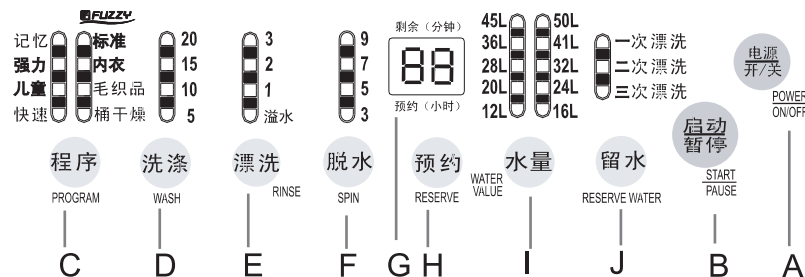

指示灯状态及含义

- 灯灭
- ◻：一闪一亮，表示正在运行的过程
- 灯亮，显示将要运行的过程或选中相应的程序

A “电源开/关”按钮

- 按动电源开/关”按钮，接通电源。
- 接通电源后，按动“电源开/关”按钮，切断电源
- 按动“电源开/关”按钮，接通电源，若不按动“启动/暂停”按钮，约5分钟后，洗衣机自动断电。

B “启动/暂停”按钮

- 接通电源后，按动“启动/暂停”按钮，启动
- 运行时按动，暂停
 - 暂停时按动，启动

C “程序”按钮

- 按动“程序”按钮可以选择以下程序：
- 记忆：常用的洗涤方式，可记住上次设定运行的洗涤程序；
 - 强力：强力程序默认带有浸泡功能，12L-24L水量默认浸泡约15分钟、28L-36L水量默认浸泡约25分钟、41L-50L水量默认浸泡约35分钟，浸泡完成后执行洗涤程序；
 - 儿童：适合童衣的洗涤，程序默认带有浸泡功能，浸泡时间同“强力”程序；
 - 快速：较少、轻污衣物的快速高效洗涤；
 - 标准：一般衣物的洗涤；
 - 内衣：棉织品布料的洗涤；
 - 毛织品：毛织品布料衣物的洗涤；
 - 桶干燥：对内外桶进行风干，防止滋生霉菌。（洗完衣物后，洗衣机内外桶比较潮湿，当洗衣机长时间放置后，内外桶容易滋生霉菌，此时可选择“桶干燥”程序，对洗衣机的内外桶进行风干，使内外桶保持干燥，可避免滋生霉菌。）