



SHARP®

香港電器安全規格
(國際電工委員會規格適合)

LC-26LX430H LC-32LX430H LC-32NX430H

液晶彩色電視機
LCD COLOUR TELEVISION
使用說明書
OPERATION MANUAL

LED AQUOS

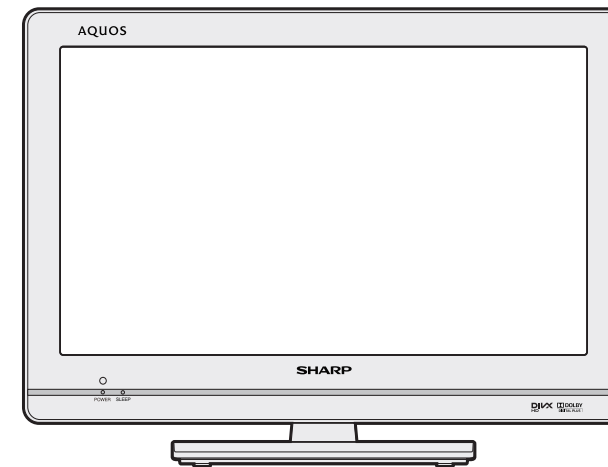

HDMI®
HIGH-DEFINITION MULTIMEDIA INTERFACE

DOLBY®
DIGITAL PLUS

DIVX™
HD

SHARP®

SHARP CORPORATION

中文

ENGLISH

TINS-F218WJZZ

親愛的SHARP顧客

衷心感謝惠購SHARP液晶彩色電視機。為確保安全使用本機及令本機更加耐用，在使用本產品之前請務必仔細閱讀關於安全的重要注意事項。

目錄

	頁碼		頁碼
親愛的 SHARP 顧客	1	設置選項表	20
目錄	1	選項選項表	22
日常使用的注意事項	2	數碼設置選項表	25
商標	2	節目指南	26
關於安全的重要注意事項	3	資訊	26
隨機附件	4	A-TV (模擬電視) / D-TV (數碼電視) 按鈕	27
準備	5	切換模擬音頻格式	27
在打開電源之前	7	切換數碼音頻格式	28
連接外部設備	8	EPG (電子節目指南)	29
遙控器	9	圖字文件	30
部件名稱	10	影像和靜止影像	30
A-TV (模擬電視) / D-TV (數碼電視)		寬屏模式	30
輸入模式選項表中的項目	12	連接電腦	31
電腦輸入模式選項表中的項目	13	電腦相容性列表	32
打開或關閉電視機	14	RS-232C 指令列表	32
連接天線電源	14	連接 USB 設備	33
初始自動安裝	14	附錄	37
檢查信號資訊	14	規格	38
自動安裝	15	輪廓圖	39
頻道設置	15	清除密碼	40
選項表操作	18		
影像選項表	18		
音頻選項表	19		
ECO 選項表	20		

日常使用的注意事項

請遵守以下事項

外殼的保養方法

- 清潔外殼的時候，請用柔軟的布（棉、絨等質料）輕輕地擦拭。請不要使用附有化學成分的乾、濕抹布，因為這樣會導致外殼本體成分的變質或裂開。
- 請注意不要使用質地堅硬的布來擦拭，或擦拭時過於用力，這樣會導致外殼表面劃傷。
- 外殼不潔的時候，可使用柔軟的布（棉、絨等質料）浸取少量稀釋過的中性洗劑，擰乾後擦拭，然後再用柔軟的乾布擦乾。
- 由於外殼為塑膠製品，汽油、稀釋劑類的溶劑會導致其變質，或塗料脫落，所以請不要使用此類溶劑來清潔外殼。
- 由於塑膠中含有塑化劑，與某些物質接觸會出現變質、塗料脫落等狀況，所以請遠離殺蟲劑等揮發性物質。另外，請不要與橡膠和樹脂類製品長期接觸。

屏幕的保養方法

- 在開始清潔屏幕之前，請務必關閉電視機電源，並將電源插頭從插座中拔出。
- 清潔屏幕時，請使用柔軟的乾布（棉、絨等質料）來輕輕擦拭屏幕表面。為了保護屏幕，請不要使用不乾淨的布、清洗劑、或附有化學成分的乾、濕抹布等物品來擦拭，因為這樣會造成顯示屏表面的剝落。
- 請注意不要使用質地堅硬的布來擦拭，或擦拭時過於用力，這樣會導致顯示屏表面劃花。
- 屏幕不潔的時候，可以用柔軟的布（棉、絨等質料）稍微用水打濕後，輕輕地擦拭。擦拭時不可過於用力，以免造成顯示屏表面劃花。
- 如果液晶顯示屏表面粘上了灰塵，請使用市面有售的除塵刷（除靜電刷）來清潔。

商標

- 由 Dolby Laboratories 授權製造。“杜比”、“Dolby”與雙 D 標誌是 Dolby Laboratories 的商標。
- “HDMI”，HDMI 標誌和“High-Definition Multimedia Interface”（高清晰度多媒體接口）是 HDMI Licensing LLC 在美國和其它國家的商標或註冊商標。
- DivX®、DivX Certified® 和相關標誌是 DivX, Inc. 的商標，經授權許可使用。
- 關於 DIVX 影片：DivX® 是 DivX, Inc. 創建的數位影片格式。這是可播放 DIVX 影片的 DivX Certified® 官方認證裝置。如需進一步資訊以及可用來轉檔成 DIVX 影片的軟體工具，請瀏覽 divx.com。
- 關於 DIVX 隨選影片：此 DivX Certified® 裝置必須註冊，才能播放所購買的 DivX 隨選（VOD）影片。若要取得註冊碼，請在選項選項表中尋找 DIVX VOD 區段。有關如何完成註冊的進一步資訊，請移步至 vod.divx.com。

關於安全的重要注意事項

- 清掃 — 在清掃本機之前，務必先將交流電源線插頭從交流電源插座中拔出。用擰乾的濕布將本機擦拭乾淨。請勿使用液態清潔劑、噴霧清潔劑或化學布料清潔，因為這類材質可能會對產品造成損害。



- 水和潮濕 — 不要在近水之處使用本機，例如在靠近洗澡盆、洗臉盆、廚房洗滌槽、洗衣盆、游泳池等，也不要潮濕的地下室中使用。



- 請勿在本機之上放置花瓶或任何其他盛水的容器。若有水滴濺到本機之上，就可能引起火災或觸電。



- 台座 — 不要將本機放置於不穩定的推車、台座、三腳架或桌面上。不穩固的基座可能會使本機掉落，導致嚴重的人身傷害、以及產品損壞。請僅使用本製造商所推薦或與本產品配套出售的推車、台座、三腳架、托架、或桌子。將本機安裝於牆上時，請務必遵照本製造商的指示，而且只可以使用本製造商所推薦的安裝器材。



- 將本機放置於推車上搬運時，必須小心注意安全。急停、用力過度、地面不平等，都會導致本機從推車上掉落。



- 通風 — 本機外殼上的散熱孔與其他開口之處，用於散熱通風。請勿堵塞這些散熱孔或開口之處，通風散熱不良會使本機過熱、縮短本機的使用壽命。請勿將本機置於臥床、沙發、地毯、或其他類似物品之上，因為這些物品會堵塞散熱通風孔。本產品之設計不適用於嵌入式安裝，所以不要將本機置於像書櫃、機架等封閉之處，除非提供合適的通風或遵照本製造商的專門指示說明。

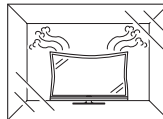

- 本機如果不慎掉落，外殼破損，請務必關閉本機電源，並拔出插頭。如果繼續使用，會有火災和觸電的危險。



- 請不要打開後殼改造電路。內部存在高電壓，會引起觸電傷害。如果需要檢修，請聯絡經銷商。



- 本機所用之液晶顯示屏是用玻璃製造的。因此，在受到強力撞擊或被尖銳物刻劃時會損壞。萬一液晶顯示屏破碎，請小心不要受到碎玻璃的割傷。



- 熱源 — 請勿讓本機接近熱源，如取暖器、加熱器、火爐、或者其他任何會產生熱力的東西（包括擴音機在內）。



- 為防止發生火災，請勿將任何種類的蠟燭或火焰置於本機的頂部或其附近。

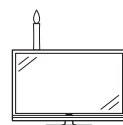

- 為了防止遭受起火或觸電的危險，請勿將交流電源線置於本機或其他重物之下。



- 請勿在本機之上放置重物或攀爬於本機之上。這樣做可能導致本機傾倒而造成傷害。特別要注意近旁的兒童和寵物。



- 搬運電視機之前，請先把插頭拔出。如果不預先拔出，很容易拉損電源線，產生觸電危險。

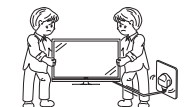

液晶顯示屏是用非常高超的技術製造的，具有 1,049,088 個像素，能顯示出精細的畫面。由於像素數目極多，偶然也可能會有一些無效的像素出現在屏幕上，看上去是固定不變的藍色、綠色或紅色的亮點。請注意，這是屬於產品規格範圍之內，並不是故障。

在搬運電視機時的注意事項

- 在搬運電視機時，切勿握住顯示屏搬運或使顯示屏受到壓力。
- 在搬運本電視機時，無論何時都必須由兩個人用雙手搬運 — 電視機的每一側用一隻手握住。

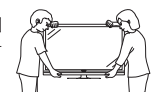

- 請勿長時間顯示靜止影像，這可能會導致殘留影像。





- 請將本機安裝於能將交流電源線容易從交流電源插座上拔出的地方。

註

- 以上均為示意圖，以實物為準。

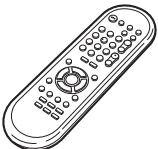
隨機附件

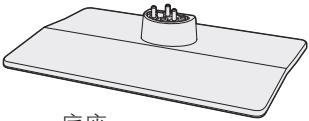
請確認如下附件隨同本機附送。

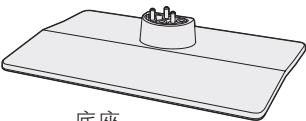
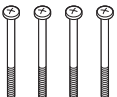
遙控器	“AA”型電池 (×2)	使用說明書
 <p>第 9 頁</p>	 <p>第 10 頁</p>	
底座組件		
<p>LC-26LX430H</p>  <p>底座</p>	 <p>長螺絲釘 (×3)</p>	<p>LC-32LX430H/NX430H</p>  <p>底座</p>  <p>長螺絲釘 (×4)</p>

第 6 頁

準備

壁掛電視機的處置和注意事項

- 可用另外購買的托架，將電視機安裝在牆上。
- 詳情請參閱另外購買的托架所附之說明書。

注意

- **本電視機只能使用 SHARP 公司推薦的壁掛托架來將電視機安裝到牆上。使用其他壁掛托架可能導致安裝不穩而引致嚴重人身傷害。**
- **安裝液晶彩色電視機需要特別的技能，只有具有專業資格的服務人員才能夠安裝。用戶不可自己進行這項工作。對於不正確的安裝，或是由於安裝引起的事故或傷害，SHARP 不承擔任何責任。**

使用另外購買的托架來安裝電視機

- 可請經資質認證的服務人員用另外購買的托架將電視機安裝到牆上。
- 在開始操作之前，請先仔細閱讀隨同托架提供的使用說明書。

註

- 若要將本電視機安裝在牆上，用隨同壁掛托架附送的螺絲釘將壁掛托架固定到電視機的背後。

安裝底座

- 在安裝（或拆卸）底座之前，請將交流電源線從交流電源插座中拔出。
- 在執行操作之前，請在放置電視機的地方鋪設軟墊，以防電視機損壞。

注意

- **正確安裝底座。**
- **請務必遵照說明進行安裝。若底座安裝得不正確，則可能導致電視機傾倒。**

準備 (續)

LC-26LX430H

- 1 確認 3 枚隨同底座附送的螺絲釘。

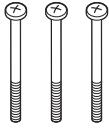

長螺絲釘 (×3)
(在步驟 2 使用)

- 2 ① 將底座插入到電視機底部的孔中。
② 將 3 枚長螺絲釘插入到底座底部的 3 個孔中並擰緊。

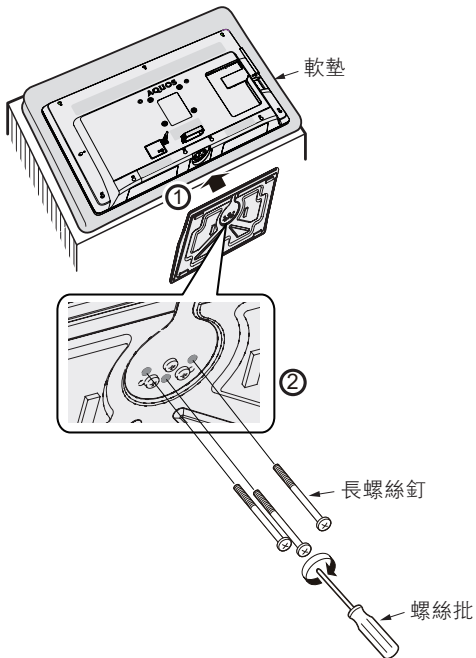

LC-32LX430H/NX430H

- 1 確認 4 枚隨同底座附送的螺絲釘。

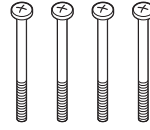

長螺絲釘 (×4)
(在步驟 2 使用)

- 2 ① 將底座插入到電視機底部的孔中。
② 將 4 枚長螺絲釘插入到底座底部的 4 個孔中並擰緊。

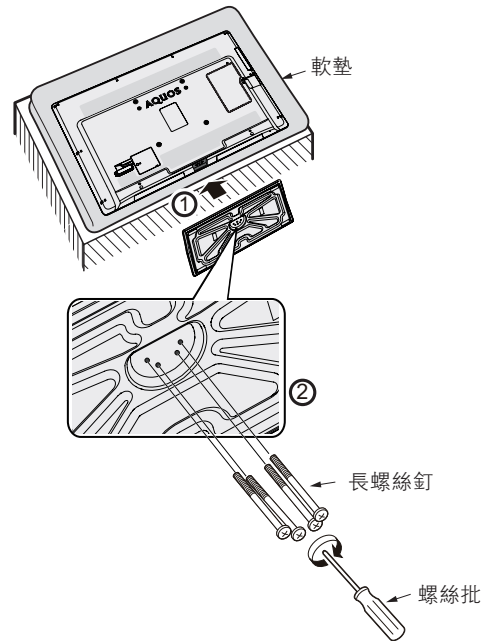

註

- 若要拆卸底座，請以相反的次序進行。
- LC-26LX430H/LC-32LX430H/LC-32NX430H的底座不能調節角度。
- 本產品未附帶螺絲批。

在打開電源之前

在打開電源之前

設置電視機位置之說明

- 勿使電視機受到陽光直射，並將其置於通風良好之處。
- 請將電視機置於水平的地方。
- 在連接交流電源線之前，請勿打開電視機的電源。
- 若本機外殼上貼有保護膜，為了確保正常使用機器，請在使用前將其去除。

1 連接天線

為了能盡情享受清晰的電視影像，請使用室外電視天線。以下是關於同軸連接線的連接方法之簡要說明。

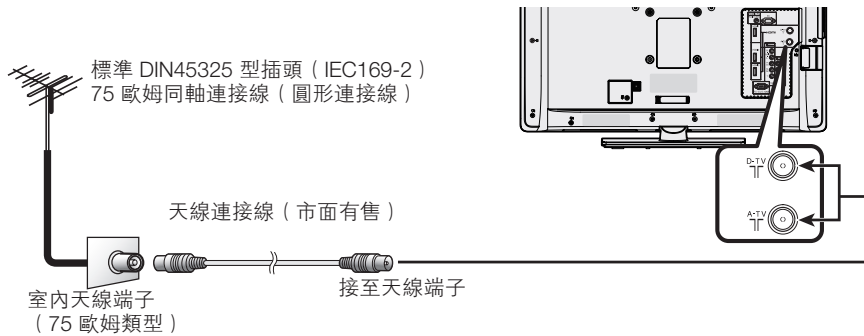

2 連接外部設備

關於連接外部設備，例如錄影機及 DVD 影碟機，請參閱第 8 頁。

3 連接交流電源線

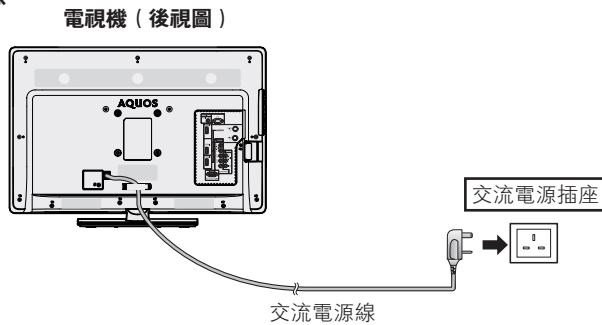

- 請將電視機置於靠近交流電源插座之處，並使電源插頭便於插拔。
- 如長期不使用本電視機，請將交流電源線從交流電源插座中拔出。

注意

- 為了防止遭受電擊的危險，在連接著電源線時，請不要觸碰接線任何未經絕緣的部份。

連接外部設備

可將許多類型的外部設備連接到電視機上，如錄影機、遊戲機、攝錄機、DVD 影碟機、數碼電視機機頂盒 (STB) 和電腦等。要觀看外接源的影像，請從遙控器上的 **TV/VIDEO** (電視/視頻) 或電視機上的 **TV/VIDEO** (電視/視頻) 來選擇輸入源。

注意

- 為保護所有的設備，在連接錄影機、遊戲機、攝錄機、DVD 影碟機、數碼電視機機頂盒 (STB)、電腦或其他設備之前，請務必先關閉電視機的電源。
- 在進行連接之前，請仔細閱讀有關的使用說明書 (錄影機、DVD 影碟機等)。

連接錄影機、遊戲機或攝錄機

使用 INPUT4 (輸入 4) (複合視頻)、INPUT5 (輸入 5) (色差) 端子，可方便地連接錄影機、遊戲機、攝錄機及其他影音設備。

當使用色差連接線時 (市面有售)

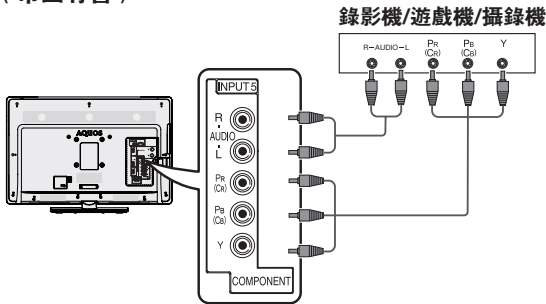

當使用複合視頻連接線時 (市面有售)

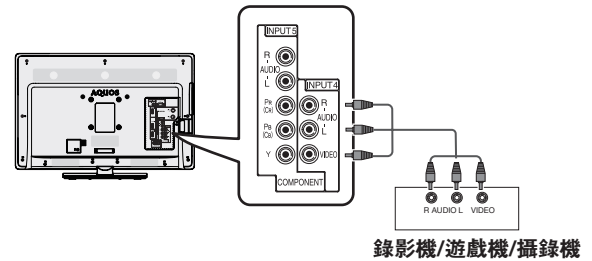

連接 DVD 影碟機 / 數碼電視機機頂盒 (STB)

連接 DVD 影碟機 / 數碼電視機機頂盒 (STB) 及其他影音設備時，可使用 HDMI1/HDMI2/HDMI3 (HDMI [高清晰度多媒體接口])、INPUT4 (輸入 4) (複合視頻) 端子、INPUT5 (輸入 5) (色差) 端子。

註

- 當使用 DVI-HDMI 轉接頭時，請使用 HDMI1/PC (音頻輸入端子) 輸入音頻信號。(請參閱第 22 頁。)

使用 HDMI (高清晰度多媒體接口) 連接線時 (市面有售)

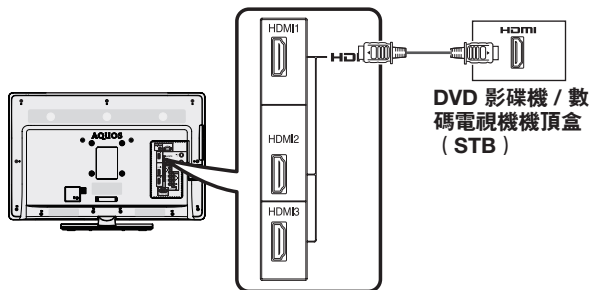

當使用色差連接線時 (市面有售)

DVD 影碟機 / 數碼電視機機頂盒 (STB)

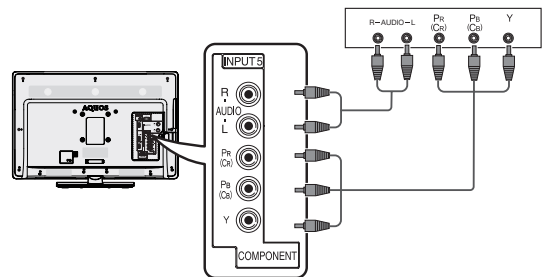

當使用複合視頻連接線時 (市面有售)

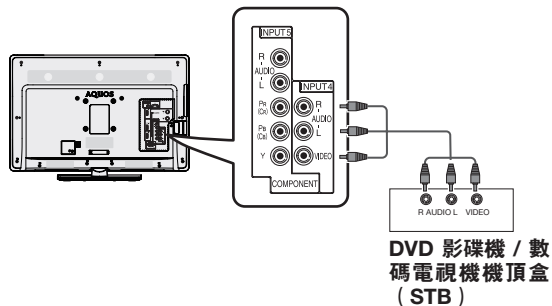

連接電腦

當連接電腦時，可使用 PC (電腦) 輸入端子。(請參閱第 31 頁。)

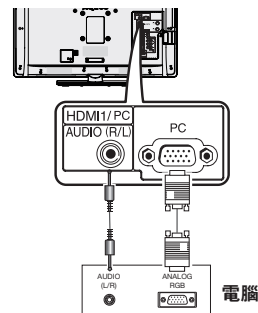

遙控器

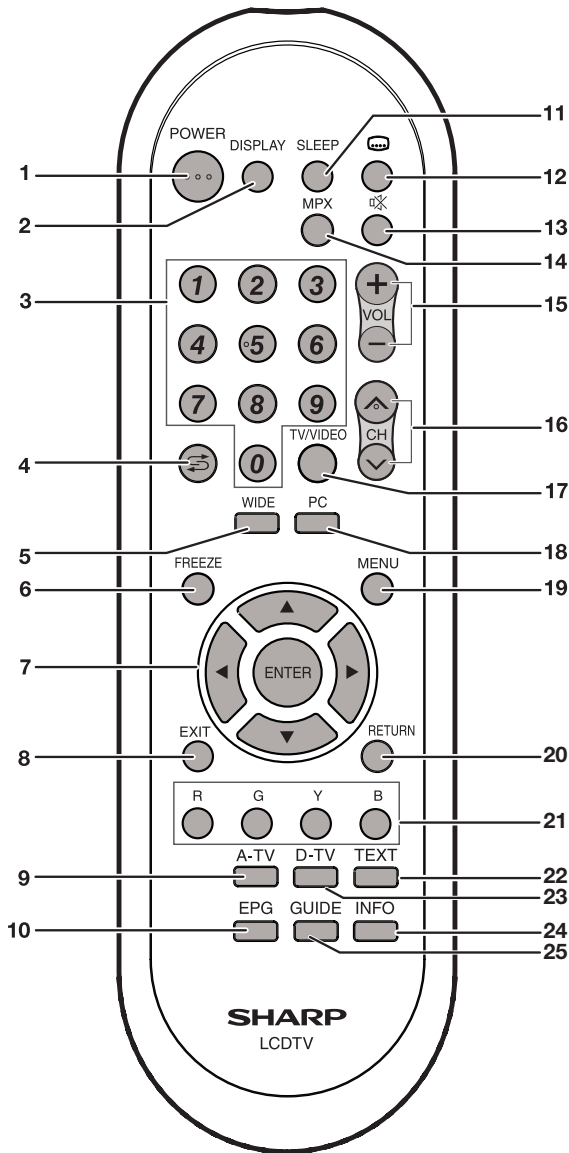

- 1 **POWER (電源備用 / 打開)**
打開和關掉電源。(請參閱第14頁。)
- 2 **DISPLAY (屏幕顯示)**
顯示頻道或輸入資訊。
- 3 **0-9**
選擇頻道。(請參閱第27頁。)
- 4 **↶ (閃回)**
按下 ↶ 以返回前一個選擇的頻道或外部輸入模式。
- 5 **WIDE (寬屏模式)**
改變寬屏幕影像模式。(請參閱第30頁。)
- 6 **FREEZE (靜止)**
使活動影像變為靜止。(請參閱第30頁。)
- 7 **▲/▼/◀/▶ (遊標)**
在設置畫面上選擇一個所需的項目。
ENTER (確定)
執行一個命令。
- 8 **EXIT (退出)**
返回默認畫面。
- 9 **A-TV (模擬電視)**
按該鍵進入 A-TV (模擬電視) 模式。
(請參閱第27頁。)
- 10 **EPG (電子節目指南)**
僅適用於數碼電視：顯示出電子節目指南 (EPG) 畫面。(請參閱第29頁到第30頁。)
- 11 **SLEEP (定時)**
設置定時關機。
0 小時 30 分 → 1 小時 00 分 → 1 小時 30 分
↑ 關 ← 2 小時 30 分 ← 2 小時 00 分
- 12 **☒ (字幕)**
僅適用於數碼電視：切換字幕。(請參閱第25頁。)
- 13 **🔇 (靜音)**
按下 🔇 以關閉聲音。
再按下 🔇 以恢復聲音。
經過 30 分鐘之後，靜音將會取消。但電視機並不會突然輸出很大的聲音，因為音量會自動設置到 0。按 **VOL+** 增大音量。
- 14 **MPX (多重聲音)**
選擇多重聲音模式。(請參閱第27頁。)
- 15 **VOL+ /VOL-**
設置音量。
(VOL+) 增加音量。
(VOL-) 減少音量。
- 16 **CH▲/CH▼ (頻道▲/頻道▼)**
電視輸入模式：請選擇頻道。
(CH▲) 增大頻道號碼。
(CH▼) 減少頻道號碼。
- 17 **TV/VIDEO (電視/視頻) (輸入源)**
選擇一個輸入源。
- 18 **PC (電腦)**
連接輸入電腦。
- 19 **MENU (選項表)**
顯示選項表。(請參閱第18頁。)
- 20 **RETURN (返回)**
選項表模式：返回到前一個選項表畫面。
- 21 **彩鍵 (R/G/Y/B)**
僅適用於數碼電視和USB：彩色按鈕用於選擇選項表畫面上對應顏色的項目。(請參閱第15至16頁、29至30頁、34至35頁。)
- 22 **TEXT (圖字文件)**
僅適用於數碼電視：顯示MHEG-5數碼廣播資訊。(請參閱第30頁。)
- 23 **D-TV (數碼電視)**
按該鍵進入 D-TV (數碼電視) 模式。
(請參閱第27頁。)
- 24 **INFO (信息)**
僅適用於數碼電視：顯示節目資訊。
(請參閱第26頁。)
- 25 **GUIDE (指南)**
僅適用於數碼電視：顯示節目列表。
(請參閱第26頁。)

遙控器 (續)

裝入電池

在第一次使用本電視機之前，請插入兩枚“AA”型電池（附送）。如果電池耗盡，而且遙控器不能操作，請使用新的“AA”型電池替換。

1 打開電池蓋。



2 插入附送的“AA”型電池。

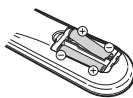

3 關上電池蓋。



- 在裝入電池時，要注意電池端子的極性要與電池艙內的極性標記（+）和（-）一致。

注意

- 不要將不同型號的電池混合使用。不同型號的電池具有不同的特性。
- 不要將新舊程度不同的電池混合使用。如果新電池與舊電池混合使用，那麼就會縮短新電池的使用壽命，或者導致舊電池的化學物質泄漏。
- 當電池的電量耗盡之時，要立即將電池取出。從電池漏出的化學物質會腐蝕電池艙內零件。如果發現有任何化學物質泄漏，那麼請用布將化學物質徹底擦拭乾淨。
- 由於儲存條件不同，隨同本機附送之電池可能會達不到預期的使用壽命。
- 如果將會長期不使用遙控器，那麼請將電池從遙控器中取出。
- 請勿將電池（電池組或已安裝的電池）置於過熱的環境，例如火及直射陽光等。

部件名稱

電視機 (前視圖 / 側視圖)

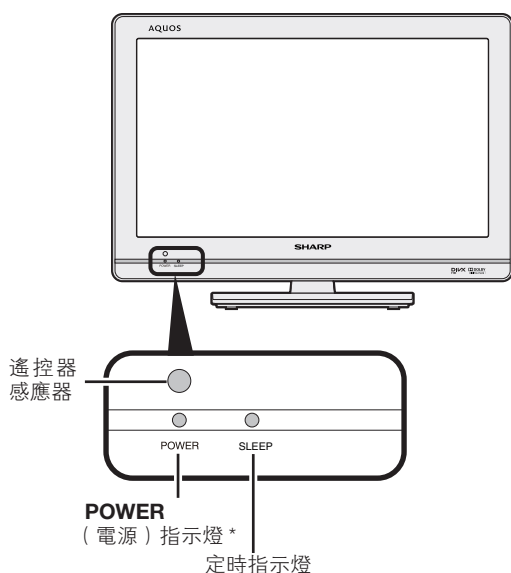

POWER (電源開/關) 按鈕

MENU (選項表) 按鈕

TV/VIDEO (電視/視頻) 按鈕

CH \wedge/\vee (頻道遞增(\wedge)/遞減(\vee)) 按鈕

VOL +/- (音量遞增(+)/遞減(-)) 按鈕

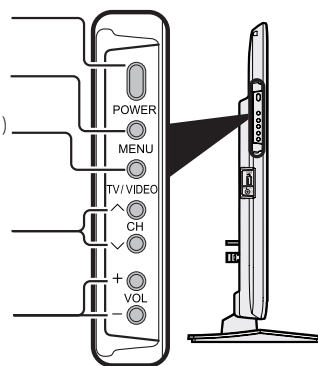

* POWER (電源) 指示燈

關	電源關閉。
點亮 (紅色)	電視機處於備用狀態。
點亮 (綠色)	電視機開啟。

- 本說明書中的插圖和屏幕顯示是以解釋為目的，可能與實際操作略有差別。
- 本說明書所用的插圖全部是根據LC-26LX430H進行說明。

部件名稱 (續)

電視機 (後視圖)

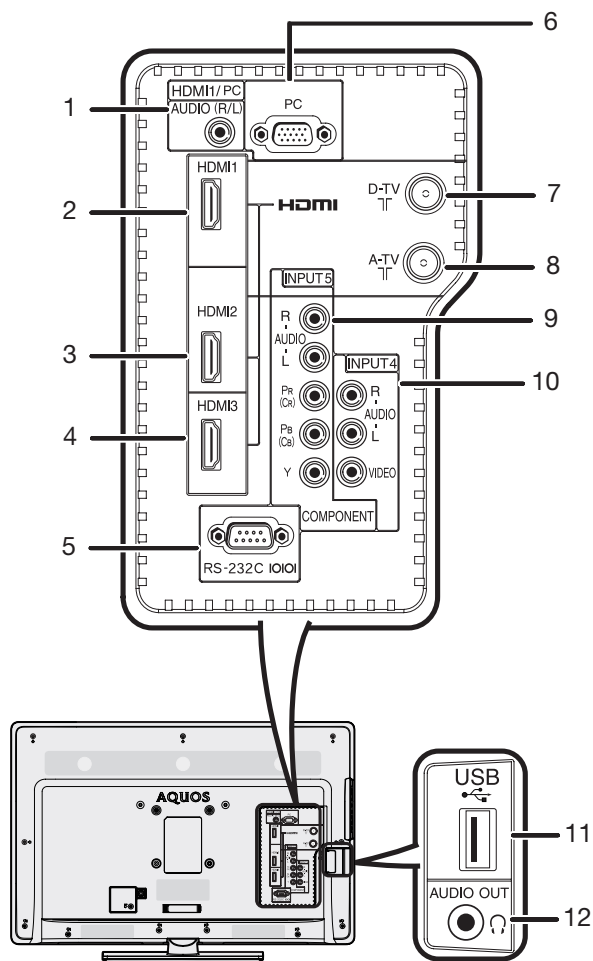

- | | |
|-----------------------|---------------------|
| 1 HDMI1/PC (音頻輸入) 端子* | 8 A-TV (模擬天線) 端子 |
| 2 HDMI1 端子 | 9 INPUT5 (色差) 端子 |
| 3 HDMI2 端子 | 10 INPUT4 (複合視頻) 端子 |
| 4 HDMI3 端子 | 11 USB 端子 |
| 5 RS-232C 端子 | 12 音頻輸出/耳機插孔 |
| 6 PC (電腦) 輸入端子* | |
| 7 D-TV (數碼天線) 端子 | |

* HDMI1 端子及 PC (電腦) 輸入端子可使用相同的模擬音頻輸入端子。但是，必須在“電腦音頻選擇”選項表中選擇適當的項目。(請參閱第 22 頁)。

• 使用說明書中的插圖是用於進行解釋的 (有些可能經過放大或裁剪)，可能會與實際畫面稍有不同。

關於耳機插孔

- 請使用配備立體聲小型插頭 (直徑 3.5 mm) 的耳機。
- 不使用耳機時，請將耳機插頭拔出。
- 插入耳機後，音箱就不會發出聲音。
- 在插入了耳機時，不能操作“音頻”選項表。

插入耳機時的音量顯示



A-TV (模擬電視) / D-TV (數碼電視) 輸入模式選項表中的項目

幫助您操作的 A-TV (模擬電視) / D-TV (數碼電視) 選項表項目列表

影像

影音模式	第 18 頁
背光	第 19 頁
對比度	第 19 頁
亮度	第 19 頁
色彩	第 19 頁
色調	第 19 頁
銳度	第 19 頁
高級的	
色溫	第 19 頁
影院模式	第 19 頁
動態對比度	第 19 頁
3D-Y/C	第 19 頁
單色	第 19 頁
圖像抑噪	第 19 頁
還原	第 18 頁

設置

自動安裝	第 15 頁
模擬節目設置	第 16 頁
數碼節目設置	第 15 頁
兒童安全鎖	第 20 頁
輸入跳越	第 21 頁
輸入標記	第 21 頁
定位	第 21 頁
HDMI自動觀看	第 21 頁
WSS	第 21 頁
4:3 模式	第 22 頁
快速啟動	第 22 頁
語言 (Language)	第 22 頁
辨認	第 22 頁
還原	第 22 頁

音頻

高音	第 19 頁
低音	第 19 頁
平衡	第 19 頁
環繞聲	第 19 頁
還原	第 19 頁

選項

電腦音頻選擇	第 22 頁
耳機/音頻輸出選擇	第 23 頁
自動音量	第 23 頁
僅限音頻	第 23 頁
遊戲時間	第 23 頁
彩色制式	第 23 頁
DivX登記碼	第 24 頁
版本升級	第 24 頁

ECO

無訊號自動關機	第 20 頁
無操作自動關機	第 20 頁
環保模式	第 20 頁

數碼設置

音頻語言	第 25 頁
字幕語言	第 25 頁
適用於聽覺障礙者	第 25 頁
時區	第 25 頁
夏令時間	第 25 頁
OAD 設置	第 25 頁

註

- 由於選擇的輸入源有所不同，某些選項表項目可能不會顯示出來。

電腦輸入模式選項表中的項目

幫助您操作的電腦選項表項目列表

影像

影音模式	第 18 頁
背光	第 19 頁
對比度	第 19 頁
亮度	第 19 頁
高級的 色溫	第 19 頁
還原	第 18 頁

設置

輸入跳越	第 21 頁
輸入標記	第 21 頁
快速啟動	第 22 頁
語言 (Language)	第 22 頁
辨認	第 22 頁
還原	第 22 頁

音頻

高音	第 19 頁
低音	第 19 頁
平衡	第 19 頁
環繞聲	第 19 頁
還原	第 19 頁

ECO

電源管理	第 20 頁
無操作自動關機	第 20 頁
環保模式	第 20 頁

選項

耳機/音頻輸出選擇	第 23 頁
自動音量	第 23 頁
僅限音頻	第 23 頁
微調同步	
輸入訊號	第 24 頁
自動同步	第 23 頁
水平定位	第 24 頁
垂直定位	第 24 頁
時鐘	第 24 頁
相位	第 24 頁
還原	第 24 頁
DivX登記碼	第 24 頁
版本升級	第 24 頁

數碼設置

音頻語言	第 25 頁
字幕語言	第 25 頁
適用於聽覺障礙者	第 25 頁
時區	第 25 頁
夏令時間	第 25 頁
OAD 設置	第 25 頁

註

- 由於選擇的輸入源有所不同，某些選項表項目可能不會顯示出來。

打開或關閉電視機

開啟 / 關閉電源

• 開啟電源

按下電視機上的 **POWER** (電源)。稍後，影像伴隨著聲音顯示出來。

• 關閉電源

按下電視機上的 **POWER** (電源)。

備用模式

• 進入備用模式

如果電視機已開啟，可按下遙控器上的 **POWER** (電源)，以切換至備用模式。

• 從備用模式開啟電源

在備用模式時，按下遙控器上的 **POWER** (電源)。

註

- 如果長時間不使用本電視機，請務必將交流電源線插頭從交流電源插座中拔出來。
- 即使電視機處於備用狀態時，也會略微消耗電量。

連接天線電源

首次安裝 D-TV (數碼電視) 天線，或將天線連接到社區天線時，您需要遵循本手冊進一步設置天線。

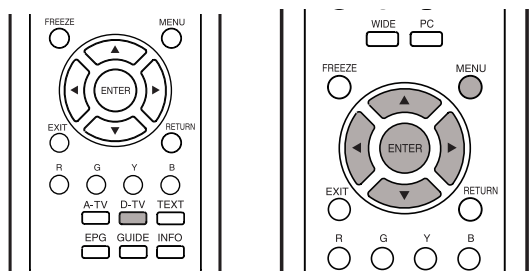

1 按下 **D-TV** (數碼電視) 進入 D-TV 模式。

2 按下 **MENU** (選項表)，顯示選項表畫面。

3 按下 **◀▶**，來選擇 “設置”。

4 按下 **▲▼**，來選擇 “數碼節目設置”，然後按下 **ENTER** (確定)。

5 按下 **▲▼**，來選擇 “電源電壓”，然後按下 **ENTER** (確定)。

6 按下 **◀▶**，來選擇 “是”，然後按下 **ENTER** (確定)。

所選擇的項目	說明
是	如果天線是獨立設定及連接，請選擇“是”。
否	如果無需提供電壓給天線，即天線連接至電視共用天線，則選擇“否”。(原廠設定為 “否”)。

初始自動安裝

購買電視機之後，當首次打開電源時，就會顯示出初始自動安裝的嚮導。請按照選項表所示，一步一步地進行所需的設置。

1 按下電視上的 **POWER** (電源) 按鈕。
• 顯示出初始自動安裝的嚮導。

2 按下 **▲▼**，來選擇所需的語言，然後按下 **ENTER** (確定)。
按下 **◀▶**，來選擇 “家” 或 “商店”，然後按下 **ENTER** (確定)。
• 家：“影音模式” 設置的預設值為 “標準”。
• 商店：“影音模式” 設置的預設值為 “動態 (固定)”。“影音模式” 改變後，30 分鐘內若未繼續設置電視機，則其會自動切換回 “動態 (固定)”。
選擇 “商店”，按下 **◀▶** 選擇 “是” 或 “否” 進行確認。

按下 **▲▼/◀▶**，來選擇 “D-TV”、“A-TV” 或 “D-TV + A-TV” 模式，然後按下 **ENTER** (確定)。

按下 **▲▼**，來選擇所需的聲音制式，然後按下 **ENTER** (確定)。

- 只有信號搜索設為 “A-TV” 或 “D-TV + A-TV” 模式時，聲音制式才可選擇。
- 會執行自動安裝。
- 在自動搜索過程中不需要做任何操作。

檢查信號資訊

如果首次安裝 D-TV 天線或重裝，則應調整天線方向，以得到良好的接收信號，同時檢查天線設置。

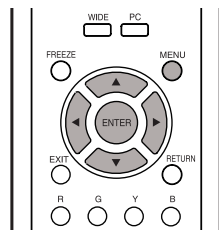

1 按下 **MENU** (選項表)，顯示選項表畫面。

2 按下 **◀▶**，來選擇 “設置”。

3 按下 **▲▼**，來選擇 “數碼節目設置”，然後按下 **ENTER** (確定)。

檢查信號資訊 (續)

檢查信號資訊

請按下 ▲/▼，來選擇“訊號資訊”。

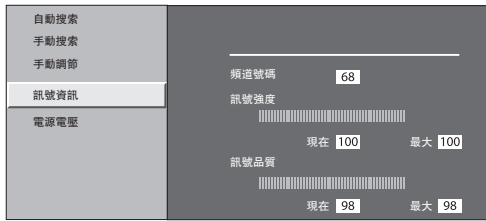

- 調整天線，以獲得最佳的“訊號強度”及“訊號品質”值。

註

- “訊號強度”及“訊號品質”值表示何時需要檢查天線作適當調整。

自動安裝

即使設置好預置頻道之後，您也可以再進行自動安裝。

- 按下 **MENU** (選項表)，顯示選項表畫面。
- 按下 ◀/▶，來選擇“設置”。
- 按下 ▲/▼，來選擇“自動安裝”，然後按下 **ENTER** (確定)。
- 如果已經設置了密碼，那麼請在此輸入密碼。
 - 關於設置密碼，請參閱第 20 頁。

- 按下 ◀/▶，來選擇“是”，然後按下 **ENTER** (確定)。
- 按下 ▲/▼，來選擇所需的語言，然後按下 **ENTER** (確定)。
按下 ▲/▼/◀/▶，來選擇“D-TV”、“A-TV”或“A-TV + D-TV”模式，然後按下 **ENTER** (確定)。
按下 ▲/▼，來選擇所需的聲音制式，然後按下 **ENTER** (確定)。
 - 只有信號搜索設為“A-TV”或“A-TV + D-TV”模式時，聲音制式才可選擇。在自動搜索過程中不需要做任何操作。按下 **MENU** (選項表) 退出。

頻道設置

數碼設置

您可自動或手動重新配置 D-TV (數碼電視) 頻道設置。

- 按下 **MENU** (選項表)，顯示選項表畫面。
- 按下 ◀/▶，來選擇“設置”。
- 按下 ▲/▼，來選擇“數碼節目設置”，然後按下 **ENTER** (確定)。如果已經設置了密碼，那麼請在此輸入密碼。
 - 關於設置密碼，請參閱第 20 頁。

- 按下 ▲/▼，選擇想要的選項表項目，然後按下 **ENTER** (確定)。
- 按下 ◀/▶，來選擇“是”，然後按下 **ENTER** (確定)。

自動搜索 (數碼)

完成自動安裝後，使用本選項表以便自動新增頻道服務。

手動搜索 (數碼)

在指定頻段內新增服務。

- 按下 ◀/▶，來選擇頻段，然後按下 **ENTER** (確定)。

手動調節 (數碼)

使用顏色 (R, G, B) 按鈕，為各項頻道服務設置不同設定。



- 按下 ▲/▼，選擇想要的服務。
- 根據您想要設置的項目，按下遙控器上對應的顏色按鈕。
 - 每次按下顏色按鈕後，您可將對應的操作設定為開/關。

手動調節操作按鈕

選項表項目	遙控器按鈕	說明
鎖	R	鎖定頻道後，每次要接收該頻道時都需輸入密碼。
頻道跳越	G	按下電視機/遙控器上的 ▲/▼ 時，選擇了“跳越”，會忽略所選的頻道。
排序	B	頻道的位置可排序。

頻道設置 (續)

服務頻道的位置可排序。

- 1 按下 ▲/▼，來選擇要移動項目位置的頻道，然後按下 B。

D-TV	005	Maori Television
D-TV	022	Parliament TV
D-TV	100	Freeview I HD

- 2 按下 ▲/▼，來選擇所需的位置，然後按下 ENTER (確定)。

D-TV	100	Freeview I HD
D-TV	022	Parliament TV
D-TV	005	Maori Television

- 3 重複步驟 1 及 2，直至所有服務頻道都已排序。

模擬頻道設定

自動搜索 (模擬)

也可以進行以下操作來自動搜索電視頻道。其功能與自動安裝中用的頻道自動搜索相同。

- 1 按下 MENU (選項表)，顯示選項表畫面。
- 2 按下 ◀/▶，來選擇“設置”。
- 3 按下 ▲/▼，來選擇“模擬節目設置”，然後按下 ENTER (確定)。
- 4 如果已經設置了密碼，那麼請在此輸入密碼。
 - 關於設置密碼，請參閱第 20 頁。
- 5 按下 ▲/▼，來選擇“自動搜索”，然後按下 ENTER (確定)。
- 6 按下 ◀/▶，來選擇“是”，然後按下 ENTER (確定)。

按下 ▲/▼，來選擇所需的聲音制式，然後按下 ENTER (確定)。

在自動搜索過程中不需要做任何操作。按下 MENU (選項表) 退出。

手動調節 (模擬)

可手動設置部分頻道項目。

- 1 重複“自動搜索”的步驟 1 至 4。
- 2 按下 ▲/▼，來選擇“手動調節”，然後按下 ENTER (確定)。
- 3 按下 ◀/▶，來選擇“是”，然後按下 ENTER (確定)。
- 4 按下 ▲/▼/◀/▶，來選擇要編輯的頻道，然後按下 ENTER (確定)。
 - 所選擇頻道的資訊就會顯示出來。
- 5 按下 ▲/▼，來選擇所需的選項表，然後按下 ENTER (確定)。
- 6 按下 ▲/▼ 或 ◀/▶，來選擇所需的項目或將該項目調整到所需的位置。若有需要，則按下 ENTER (確定)。

搜索

將按照順序搜尋下一個頻道。



微調

可調校頻率至所需的位置。

註

- 以背景影像作為檢查的參考，來進行調校。
- 除了按下 ◀/▶ 以調校頻率，也可用 0—9 數字按鈕直接輸入頻道的頻率數以設置。
- 在“微調”畫面上設置頻率時，頻率的最後數字必須設置為“0”或“5”。

例

- 179.25 MHz: 按下 1 → 7 → 9 → 2 → 5。
- 49.25 MHz: 按下 4 → 9 → 2 → 5 → ENTER (確定)。

彩色制式

選擇最佳的彩色制式以接收。(自動、PAL、SECAM、NTSC 3.58、NTSC 4.43、PAL-60)

聲音制式 (廣播制式)

選擇最佳的聲音制式 (廣播制式) 以接收。(B/G, D/K, I, M)

標籤

可自由為頻道作標記。

- 按下 ▲/▼/◀/▶：為頻道的新名稱選擇文字，然後按下 ENTER (確定)。
- 重複這個步驟直至拼出名稱。



- 名稱的字母最多為 5 個。選擇“結束”以設定頻道名稱。

增強器

在信號較弱時可加強畫質，信號強時不建議啟用此功能，以免出現雜訊。(開、關)

跳越

在觀看電視節目時，即使用 CH▲/▼ 選擇了“跳越”被設置為“開”的頻道，該頻道也會被跳越過去。

鎖

可鎖定頻道。

註

- 關於設定密碼，請參閱“兒童安全鎖”。
- 如果頻道的“鎖”設為“開”，選擇該頻道時，就會顯示“兒童安全鎖已啟動”，該頻道的影像和聲音也會被鎖定。
- “兒童安全鎖已啟動”時，如果按下 ENTER (確定)，就會顯示密碼輸入選項表。輸入正確密碼可暫時開鎖，直至關閉電源為止。

頻道設置 (續)

■ 排序 (模擬)

頻道位置可以自由地進行排序。

- 1 重複“自動搜索”的步驟 1 至 4。
- 2 按下 ▲/▼，來選擇“排序”，然後按下 **ENTER** (確定)。
- 3 按下 ◀/▶，來選擇“是”，然後按下 **ENTER** (確定)。
- 4 按下 ▲/▼/◀/▶，來選擇您想要移動的頻道，然後按下 **ENTER** (確定)。
- 5 按下 ▲/▼/◀/▶，將該頻道移動到所需的位置，然後按下 **ENTER** (確定)。
- 6 重複第 4 步和第 5 步的操作，直到所有需要排序的頻道都已經按要求編排了次序。

■ 刪除節目 (模擬)

可以刪除個別頻道。

- 1 重複“自動搜索”的步驟 1 至 4。
- 2 按下 ▲/▼，來選擇“刪除節目”，然後按下 **ENTER** (確定)。
- 3 按下 ◀/▶，來選擇“是”，然後按下 **ENTER** (確定)。
- 4 按下 ▲/▼/◀/▶，來選擇您想要刪除的頻道，然後按下 **ENTER** (確定)。
- 5 然後按下 **ENTER** (確定)，來清除該頻道。
- 6 重複第 4 步和第 5 步的操作，直到將所有需要刪除的頻道全部刪除為止。

選項表操作

- 1 按下 **MENU** (選項表)，顯示選項表畫面。
- 2 按下 ◀▶ 來選擇所需的選項表。(影像、音頻、ECO、設置、選項、數碼設置)
- 3 按下 ▲/▼ 來選擇所需的選項表項目。若有需要，則按下 **ENTER** (確定) 繼續操作。
- 4 按下 ▲/▼ 或 ◀▶ 來選擇所需的項目或將該項目調整到所需的程度。若有需要，則按下 **ENTER** (確定)。
- 5 按下 **EXIT** (退出) 或 **MENU** (選項表) 來退出選項表。

■ 使用電視機的控制面板

也可使用電視機上的控制面板來操控選項表。如下所示，控制面板上的按鈕操作與遙控器上的按鈕操作相對應。

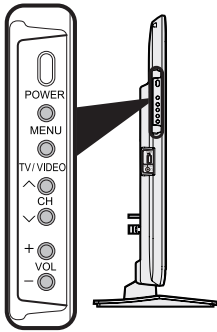

電視機控制面板按鈕	遙控器按鈕
MENU (選項表)	MENU (選項表)
TV/VIDEO (電視 / 視頻)	ENTER (確定)
CH ▲ (頻道 ▲)	▲
CH ▼ (頻道 ▼)	▼
VOL + (音量 +)	▶
VOL - (音量 -)	◀

📎 註

- 選擇不同的輸入模式時，選項表中可選的項目可能會有不同。但是其操作過程是一樣的。
- 使用說明書中的畫面是用於進行解釋的 (有些可能被放大或裁剪)，可能會與實際畫面稍有不同。

關於引導顯示

畫面底部的“引導顯示”，顯示使用“遙控器”可進行的操作。



上面的條狀圖是遙控器的操作指南。隨著每個不同的選項表設置畫面，條狀圖也會相應改變。

影像選項表

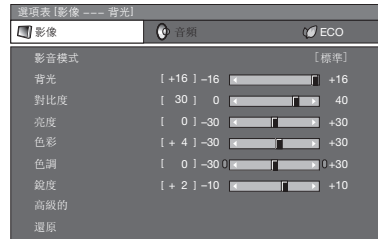

■ 影音模式

影音模式提供幾個觀看選項，以完美配合系統環境。系統環境隨各種因素而有所改變，例如房間亮度、所觀看的節目類型、外部設備所輸入的影像類型。

所選擇的項目	說明
標準	在一般照明度的房間中以獲得高清晰度的影像。
電影	用於電影。
遊戲	用於玩遊戲。
電腦	用於電腦 (僅在輸入 HDMI 或 PC [電腦] 信號時有效。)
用戶	可以根據用戶的需要進行設置。可以為每個輸入源設置模式。
動態 (固定)	將影像和聲音的設置恢復到出廠時的預設值。沒有可允許的調校。
動態	用於觀看體育運動場景以獲得較高對比度的清晰的影像。

📎 註

- 對於每一個輸入模式，可選擇不同的影音模式項目。(例如，電視輸入可選擇“標準”，而視頻輸入可選擇“動態”。)
- 使用電腦輸入模式時，“影音模式”只可選擇“標準”、“電腦”或“用戶”。

影像調整

所選擇的項目	◀ 按鈕	▶ 按鈕
背光	畫面變暗	畫面變亮
對比度	減弱對比度	增強對比度
亮度	減弱亮度	增強亮度
色彩	減弱色彩強度	增強色彩強度
色調	使皮膚色調略帶紫色	使皮膚色調略帶綠色
銳度	減弱清晰度	增強清晰度

註

- 若要將所有的調校項目重新設定為出廠預設值，請按下 ▲/▼，來選擇“還原”，按下 **ENTER** (確定)，按下 ◀/▶，來選擇“是”，然後按下 **ENTER** (確定)。

高級的

色溫

調校色溫以得到最佳的白色平衡。

所選擇的項目	說明
高	白色略帶藍色調
中 - 高	
中 - 中	↓
中 - 低	
低	白色略帶紅色調

影院模式

自動檢測出以影院模式製作的視頻源 (也就是原來以每秒鐘 24 或 25 幅畫面來進行編碼的資料，取決於垂直頻率)，然後進行分析，再重新構成每一幅靜止影院畫面，由此得到高清晰度的影像品質。(開、關)

動態對比度

根據畫面自動調節影像的對比度。(開、關)

3D-Y/C

減少畫面的蠕動點和交錯的色彩信噪，提供高質素的影像。(開、關)

註

- 取決於輸入信號類型，有時不能選擇 3D-Y/C。
- 取決於輸入信號類型或輸入信號中雜信強度，3D-Y/C 有可能不能運作。

單色

用於觀看單色影像。(開、關)

圖像抑噪

減少畫面上的雜訊，產生更加清晰的視頻影像。(關、高、低、自動)。



音頻選項表

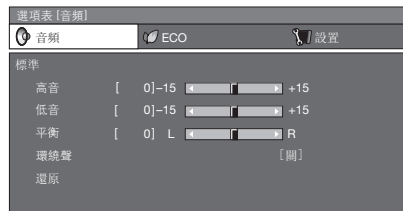

音頻調整

所選擇的項目	◀ 按鈕	▶ 按鈕
高音	減弱高音	增強高音
低音	減弱低音	增強低音
平衡	減弱右邊音箱的聲音	減弱左邊音箱的聲音

環繞聲

當選擇為“開”時，就可以享受環繞聲，就像在電影院一樣。

註

- 若要將所有的調校項目重新設定為出廠預設值，請按下 ▲/▼，來選擇“還原”，按下 **ENTER** (確定)，按下 ◀/▶，來選擇“是”，然後按下 **ENTER** (確定)。

ECO 選項表

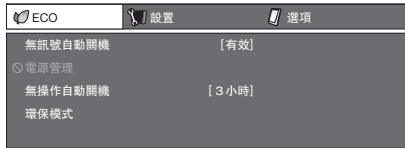

■ 無訊號自動關機

可將電視機設定為在接收無節目的信號後約 15 分鐘時自動關閉電源，例如，在整天的廣播節目結束之後。(有效、無效)

- 在電源關閉之前的 5 分鐘，會每隔一分鐘顯示出剩餘時間。

🔗 註

- “無效”是本機出廠時預先設置的值。
- 當電視頻道終止，但是電視機接收到輸入信號時，該功能可能不起作用。

■ 電源管理 (只適用於電腦輸入模式)

可將電視機設定為在電腦上沒有顯示影像時自動關閉電源。

所選擇的項目	說明
關	<ul style="list-style-type: none">• 沒有電源管理• 本機出廠時預先設置的值。
模式 1	<ul style="list-style-type: none">• 如果在大約 8 分鐘內沒有信號輸入，電源就會關閉。• 即使用電腦來啟動並且重新輸入信號，電視機仍然保持在關閉狀態。• 按下 POWER (電源)，電視機就重新打開。(請參閱第 14 頁。)
模式 2	<ul style="list-style-type: none">• 如果在大約 8 秒鐘內沒有信號輸入，電源就會關閉。• 當使用電腦來啟動並且重新輸入信號時，電視機就會打開。• 按下 POWER (電源)，電視機就重新打開。(請參閱第 14 頁。)

🔗 註

- 當在電源管理中設置為“模式 2”時，如果用拔出交流電源線的方式來關閉電源，那麼在重新打開電源之後電視機可能不會正常運行。如果發生這種情況，那麼請按遙控器上的電源。
- 按下電視機上的電源，也會有同樣的結果。

■ 無操作自動關機

可將電視機設定為在連續 30 分鐘或 3 小時以上不操作電視機時自動關閉電源。(30 分鐘、3 小時、無效)

在電源關閉之前的 5 分鐘，會每隔一分鐘顯示出剩餘時間。

🔗 註

- “無效”是本機出廠時預先設置的值。

■ 環保模式

當設置為“是”時，電視機將會執行如下省電模式。

- “無訊號自動關機”設置為“有效”(請參閱第 20 頁。)
- “電源管理”設為“模式 1”。(請參閱第 20 頁。)
- “無操作關閉”設為“3 小時”。(請參閱第 20 頁。)
- “快速啟動”設為“關”。(請參閱第 22 頁。)

🔗 註

- 不能用選擇“否”來使環保模式無效。如果要使環保模式無效，那麼必須分別改變每一項設置。

設置選項表

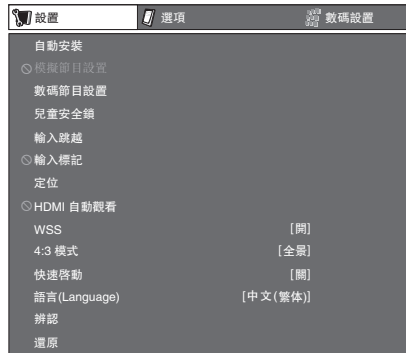

■ 兒童安全鎖 (只適用於 A-TV (模擬電視) 及 D-TV (數碼電視) 模式)

可以用密碼來防止某些設置被意外地更改。

設置密碼

1 重複**選項表操作**的步驟 1 至 2 (請參閱第 18 頁)。

2 按下 **▲/▼**，來選擇“兒童安全鎖”，然後按下 **ENTER** (確定)。

3 如果已設定密碼，請在此輸入。

4 按下 **▲/▼**，來選擇“更改密碼”，然後按下 **ENTER** (確定)。

5 用 **0-9** 來輸入一個 4 位數字作為密碼。



6 如步驟 5，輸入相同的 4 位數字，來再次確認密碼。

🔗 註

- 要觀看鎖定的頻道，就必須輸入密碼。(在模擬頻道設置的“手動調節”中，鎖定設置設為“開”) 選擇鎖定的頻道時，就會顯示“兒童安全鎖已啟動”。
- 按下 **ENTER** (確定) 可顯示密碼輸入窗口。

清除密碼

讓您清除密碼。

1 重複**設置密碼**中的第 1 至第 3 的步驟。

2 按下 **▲/▼**，來選擇“清除密碼”，然後按下 **ENTER** (確定)。

3 按下 **◀/▶**，來選擇“是”，然後按下 **ENTER** (確定)。

設置選項表 (續)

家長等級

該功能可限制觀看被鎖定的電視頻道。這樣就可防止兒童觀看被認為是兒童不宜的暴力或色情場面。

- 1 反覆操作**設置密碼**中的步驟 1 到 3。
- 2 按下 ▲/▼，來選擇“家長等級”，然後按下 **ENTER** (確定)。
- 3 按下 ▲/▼，來選擇所需的等級，然後按下 **ENTER** (確定)。

所選擇的項目	說明
無阻隔	取消限制。
年齡 5-18 歲	選擇要限制的年齡。 (例) 如選定“限制 13 歲及以下”，則會限制 13 歲以上才可觀看的節目。

輸入跳越

利用本設置可跳越“輸入信源”選項表的 HDMI (高清晰度多媒體接口) 或電腦輸入。



輸入標記

可為每一個輸入源指定一個自己喜歡的標記。

- 1 按下 **TV/VIDEO** (電視 / 視頻)，來選擇所需的輸入源。
- 2 按下 **MENU** (選項表)，顯示選項表畫面。
- 3 按下 ◀/▶，來選擇“設置”。
- 4 按下 ▲/▼，來選擇“輸入標記”，然後按下 **ENTER** (確定)。
- 5 按下 ▲/▼/◀/▶ 選擇文字，然後按下 **ENTER** (確定)，以此來標記輸入源。
 - 如果想要更改已經指定為默認名稱的輸入標記，那麼請按下 ◀/▶ 移動到“輸入標記”畫面上的“清除”，然後按下 **ENTER** (確定)。
- 6 重複以上步驟，直到名稱的字母全部拼出來。
 - 名稱的字母最多為 6 個。
 - 想要設置的輸入源名稱少於 6 個字時，請按下 **RETURN** (返回)，從標記選項表退出。

註

- 如果輸入源為 A-TV (模擬電視) 及 D-TV (數碼電視) 模式，就不能改變標記。

定位

用於調校一幅影像的水平 and 垂直的位置。

所選擇的項目	說明
水平定位	左右移動影像，將其調校到中央位置。
垂直定位	上下移動影像，將其調校到中央位置。
還原	將位置還原至原廠設定值。

註

- 根據不同的輸入源，所有的調校內容會被分別記憶起來。
- 由於設置和 (或) 輸入信號各有不同，影像有可能不能夠正確地顯示出來。

HDMI 自動觀看 [僅適用於 HDMI [高清晰度多媒體接口] 輸入模式]

可選擇的項目	說明
有效 / 無效	選擇是否根據信號識別 (包括 HDMI [高清晰度多媒體接口] 信號) 使用“寬屏模式”。

WSS

WSS 使電視機能夠在不同的螢幕格式之間自動切換。(開、關)

註

- 如果影像沒有切換到正確的螢幕格式，請到寬屏模式設置。當電視廣播信號不包含寬屏信號的信息 (WSS) 時，即使設置為“開”，該功能也不起作用。
- 當接收比較弱或不穩定的信號時，為避免把信號錯誤判斷，建議將 WSS 設置為“關”。

設置選項表 (續)

4:3 模式

WSS 信號具有 4:3 自動切換功能，可讓您在全景和標準之間做出選擇。

所選擇的項目	說明
全景	不帶有邊緣條的寬屏幕影像
標準	正常範圍保持在 4:3 或者 16:9 的屏幕高寬比

寬屏幕信號 (WSS) 4:3 畫面

4:3 模式 “全景”



4:3 模式 “標準”



快速啟動

可以縮短用遙控器開啟電源後電視機的啟動時間。

所選擇的項目	說明
開	能從備用狀態迅速開啟電視機。
關	在備用狀態下電力消耗比較小。

語言

您可以從設置選項表裡挑選一種語言。
3 種語言可供選擇：英文、繁體中文及簡體中文。

辨認

可在畫面上檢查軟件的當前版本。

還原

如果經過了複雜的調校之後，設置不能夠恢復到正常狀態，那麼請將設置還原到出廠時的預設值。

註

- 執行“還原”時，所有設置例如影像、音頻、頻道及語言，將還原至原廠預設值。

選項選項表

選項	數碼設置
電腦音頻選擇	[HDMI1]
耳機/音頻輸出選擇	[音頻輸出]
自動音量	[開]
僅限音頻	
遊戲時間	
彩色制式	
微調同步	
DivX 登記碼	
版本升級	

電腦音頻選擇

當使用 HDMI [高清晰度多媒體接口] 連接線連接外部設備和 HDMI1 端子，並且從音頻輸入端子輸入模擬音頻信號時。

所選擇的項目	說明
HDMI1	當使用 HDMI [高清晰度多媒體接口] 連接線連接外部設備和 HDMI1 端子時。
電腦	當使用 HDMI [高清晰度多媒體接口] 連接線連接外部設備和 HDMI1 端子並且從音頻輸入端子輸入模擬音頻信號時。

註

- 使用HDMI連接線連接外部設備到HDMI1端子並且從音頻輸入端子輸入模擬音頻信號時，音頻選擇應當設定為電腦。如果設定為HDMI1時，就不會輸出聲音。
- 如果只使用HDMI連接線連接外部設備到HDMI1端子時，音頻選擇應當設定HDMI1。

選項選項表 (續)

■ 耳機/音頻輸出選擇

- 1 按下 **MENU** (選項表)，顯示選項表畫面。
- 2 按下 ◀▶，來選擇 “選項”。
- 3 按下 ▲/▼，來選擇 “耳機 / 音頻輸出選擇”，然後按下 **ENTER** (確定)。
- 4 按下 ◀▶，來選擇 “耳機” 或者 “音頻輸出”，然後按下 **ENTER** (確定)。

■ 自動音量

不同音源的音量往往不一樣，例如電影與廣告的音量不同。自動音量調節可解決這個問題，平衡音量。
(開、關)

■ 僅限音頻

收聽音樂節目時，可將顯示屏關掉，只收聽聲音。

所選擇的項目	說明
開	只輸出聲音而沒有屏幕影像。
關	屏幕影像和聲音兩者都輸出。

🔗 註

- 在進行會改變電視畫面的操作時，例如改變輸入信號源時，“僅限音頻”功能被設置於“關”的狀態。

■ 遊戲時間

本功能顯示已經過的遊戲時間，所以就不會遺漏時間的信息。

若要顯示已經過的時間，那麼在遊戲開始之前，請對連接遊戲機的端子的輸入模式在“影音模式”下選擇“遊戲”。

所選擇的項目	說明
開	在輸入HDMI1/2/3，輸入4/5的情況下，將視聽模式切換為“遊戲”模式時，那麼每 30 分鐘就會顯示一次已經過的時間。
關	沒有顯示。

■ 彩色制式

可以將彩色制式更改為與屏幕上的影像兼容。(自動、PAL、SECAM、NTSC 3.58、NTSC 4.43、PAL-60)

🔗 註

- 本機出廠時預先設置的值為“自動”。
- 如果選擇了“自動”，頻道的彩色制式就會自動設置。如果影像不能清晰地顯示出來，那麼請選擇另一種彩色制式。(例如，PAL 或 NTSC4.43 制式)。
- 只有在輸入複合視頻信號時，才能選擇“彩色制式”。

■ 微調同步 (僅適用於電腦輸入模式)

自動調整電腦影像

自動同步

在用市面有售的 RGB 接線等連接電視機和電腦的模擬端子時，本功能可使畫面自動調整到可能的最佳狀態。

🔗 註

- 當輸入的電腦影像中有寬闊的垂直條紋 (例如，具有高對比度的條紋圖案或交叉並行線條) 時，自動同步就比較容易成功。
當輸入的電腦影像比較平淡 (低對比度) 時，自動同步容易失敗。
- 在進行自動同步操作之前，請務必確認電腦已經與電視機連接，並且已經開啟電源。

選項選項表 (續)

手動調整電腦影像

通常，用自動同步就可以很容易地根據需要改變影像的位置。然而，在某些情況下，需要用手動調校方式來優化影像。

所選擇的項目	說明
水平定位	左右移動影像，將其調校到中央位置。
垂直定位	上下移動影像，將其調校到中央位置。
時鐘	當影像閃爍並有垂直條紋時進行調校。
相位	當文字的對比度低或當影像閃爍時進行調校。

註

- 若要將所有的調校項目重新設定為出廠預設值，請按下▲/▼來選擇“還原”，然後按下 **ENTER** (確定)，再按下◀/▶來選擇“是”，然後按下 **ENTER** (確定)。
- 由於設置和 (或) 輸入信號各有不同，影像有可能不能夠正確地顯示出來。

輸入訊號

- 部分輸入信號可能需要手動註冊，以便正確地顯示。
- 下表所列的成對輸入信號 (解像度) 在接收時無法區分。在這種情況下，必須手動地設定正確的信號。設定一次之後，當再次輸入相同的信號 (解像度) 時，將會顯示。

1280 x 768	1360 x 768
------------	------------

註

- 當接收上表所列的兩種輸入信號的其中一種時，只可以在設置選項表上選擇“輸入訊號”。

DivX® 設置

該功能可以讓您確認註冊碼。

- 1 按下 **MENU** (選項表)，顯示選項表畫面。
- 2 按下◀/▶，來選擇“選項”。
- 3 按下▲/▼，來選擇“DivX 登記碼”，然後按下 **ENTER** (確定)。

DivX® VOD 登記

您需要瀏覽 DivX® 主頁註冊您的電視，然後才可播放 DivX® 內容。

DivX® VOD 取消登記

您可查找取消註冊碼。

註

- 更多關於 DivX® VOD 的信息請瀏覽 www.DivX.com。

版本升級

本功能只能由合資格的 SHARP 技術人員用 USB 設備將軟件更新到最新的版本。必須通過 USB 端子才能更新軟件。

注意

- 若有問題，請聯絡合資格的 SHARP 技術人員。

- 1 插入存有軟件更新文件的 USB 設備。
- 2 按下 **MENU** (選項表)，顯示選項表畫面。
- 3 按下◀/▶，來選擇“選項”
- 4 按下▲/▼，來選擇“版本升級”，然後按下 **ENTER** (確定)。
- 5 按下◀/▶，來選擇“是”，然後按下 **ENTER** (確定)。

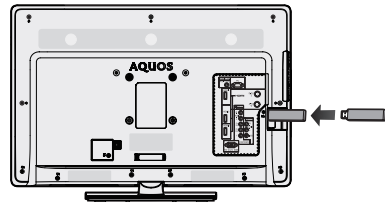

注意

- 確保將 USB 設備正確插入端子。
- 6 開始升級作業。
 - 該操作可能需要進行一段時間。
 - 7 完成升級之後，重新拔插電源線。

注意

- 若數據與系統不兼容，則畫面上會出現一個錯誤訊息。按下 **ENTER** (確定) 之後，請重覆步驟 3 和步驟 4。
- 若顯示出錯誤訊息，則請檢查：
 - USB 設備是否已可靠地插入。
 - USB 記憶體中只有一個軟件升級檔案。
 - USB 記憶體中沒有用於更新系統的數據。
 - 軟件更新文件已損壞。
 - 軟件更新文件與電視機的軟件不兼容。

數碼設置選項表



選擇音頻語言

在提供的音頻語言中，最多可選擇顯示兩種偏好的多音頻語言。

- 1 按下 **MENU** (選項表)，顯示選項表畫面。
- 2 按下 ◀▶，來選擇“數碼設置”。
- 3 按下 ▲/▼，來選擇“音頻語言”，然後按下 **ENTER** (確定)。
- 4 按下 ▲/▼，來選擇“第一語言”或“第二語言”，然後按下 **ENTER** (確定)。
- 5 按下 ◀▶，來選擇所需的語言，然後按下 **ENTER** (確定)。

註

- 本功能取決於電視台的音頻語言資訊。

切換字幕語言

每按下一次遙控器上的 ，就會切換一次字幕。

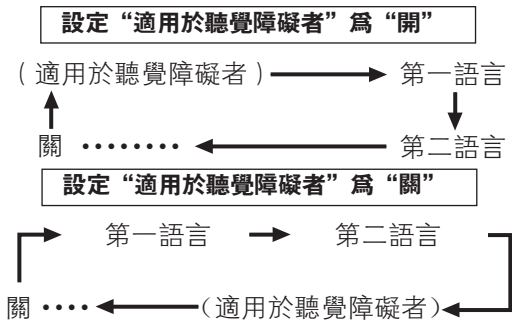

為聽覺障礙者顯示字幕

在提供的字幕語言中，可在廣播節目中顯示字幕，以輔助聽覺障礙者。

- 1 按下 **MENU** (選項表)，顯示選項表畫面。
- 2 按下 ◀▶，來選擇“數碼設置”。
- 3 按下 ▲/▼，來選擇“適用於聽覺障礙者”，然後按下 **ENTER** (確定)。
- 4 按下 ◀▶，來選擇“開”，然後按下 **ENTER** (確定)。

選擇字幕語言

- 1 按下 **MENU** (選項表)，顯示選項表畫面。
- 2 按下 ◀▶，來選擇“數碼設置”。
- 3 按下 ▲/▼以選擇“字幕語言”，然後按下 **ENTER** (確定)。
- 4 按下 ▲/▼，來選擇“第一語言”或“第二語言”，然後按下 **ENTER** (確定)。
- 5 按下 ◀▶，來選擇所需的語言，然後按下 **ENTER** (確定)。

註

- 如果所接收的廣播節目不提供所選擇語言的字幕，則不會顯示該語言的字幕。

時區

這項功能讓您選擇當地時區。

- 1 按下 **MENU** (選項表)，顯示選項表畫面。
 - 2 按下 ◀▶，來選擇“數碼設置”。
 - 3 按下 ▲/▼，來選擇“時區”，然後按下 **ENTER** (確定)。
 - 4 按下 ◀▶，來選擇時區，然後按下 **ENTER** (確定)。
- 如果 EPG (電子節目指南) 不符合當地時間，您可利用這項功能以選擇適當的時區。

夏令時間

夏令設為“開”時，“標準時間”為 +1 小時。
(自動、開、關)

OAD 設置

- “OAD 設置”設為“開”時，這項功能可透過數碼廣播，自動下載版本升級軟件的資料。
- 若要下載，在數碼廣播期間出現下載訊息時，請遵照指示操作。

注意

- 軟件升級時，請勿拔出交流電源線，否則可能導致升級失敗。如有問題，請於軟件升級有效期內查詢合資格的服務人員。

節目指南

可查看數碼電視 (D-TV) 節目的時間表，並觀看現在節目的詳細資訊。

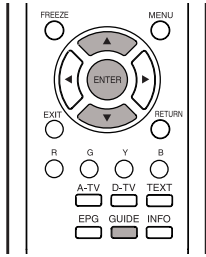

1 按下 **GUIDE** (當前節目)，顯示出節目指南列表。

2 按下 **▲/▼**，顯示出所需的節目，然後按下 **ENTER** (確定)。

- 按下 **ENTER** (確定) 後，會跳至選擇的頻道。



3 按下 **R**，來檢視節目資訊。

4 按下 **RETURN** (返回) 或 **MENU** (選項表) 以退出。

資訊

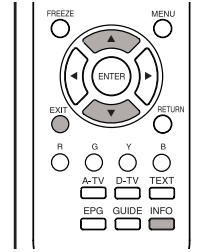

在觀看數碼電視 (D-TV) 時，可用遙控器上的 **INFO** (資訊) 按鈕來查看更多的節目資訊。

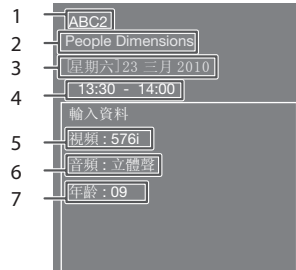

一般資訊畫面

- ① 服務名稱
- ② 節目名稱
- ③ 當前節目播放日期
- ④ 當前節目播放時間
- ⑤ 視頻系統
- ⑥ 音頻系統
- ⑦ 家長評級

- 如有更多資訊，按下 **◀/▶** 可轉至下一頁或返回上一頁。
- 可按下 **INFO** (資訊) 或 **EXIT** (退出) 取消這項資訊。

A-TV (模擬電視) / D-TV (數碼電視) 按鈕

用遙控器上的如下按鈕來操控選項表。

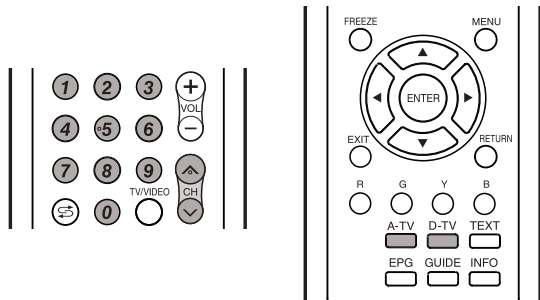

A-TV (模擬電視)：按該鈕切換到模擬電視模式。從數碼電視或外部輸入模式切換到模擬電視模式之後，頻道會切換至最近觀看過的模擬電視頻道。

D-TV (數碼電視)：按該鈕切換到數碼電視模式。從模擬電視或外部輸入模式切換到數碼電視模式之後，頻道會切換至最近觀看過的數碼電視頻道。

首次觀看該電視機時

購買電視機之後，當首次打開電源時，請執行自動安裝程序。

A-TV (模擬電視)

可運行自動安裝程序，來自動設置頻道。

1 若要觀看模擬電視，請在“設置”選項表上選擇“自動安裝”。(請參閱第 15 頁。)

2 設置好頻道之後，即可用遙控器上的 **CH** \wedge/\vee (頻道 \wedge/\vee) 或 **0-9** 按鈕來選擇頻道。

D-TV (數碼電視)

當電視機首次進入數碼電視模式時，需要運行自動搜索功能。想要搜尋所在地區的所有可能的服務，則請按照如下步驟操作。

1 若要觀看 D-TV (數碼電視) 廣播節目，請於安裝選項表中，選擇 D-TV (數碼電視)。(請參閱第 15 頁。)

2 設置好頻道之後，即可用遙控器上的 **CH** \wedge/\vee (頻道 \wedge/\vee) 或 **0-9** 按鈕來選擇頻道。

切換模擬音頻格式

在觀看多音頻或立體聲廣播節目時，可切換多種音頻模式。

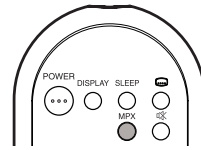

在 NICAM (麗音) 電視廣播模式下

在接收到立體聲信號時

每一次按下 **MPX** (多重聲音)，模式就會在 NICAM (麗音) 立體聲和單聲道之間切換。

立體聲模式

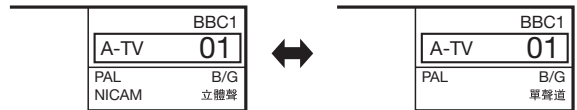

在接收到雙語廣播信號時

每一次按下 **MPX** (多重聲音)，模式就會在 NICAM (麗音) 頻道 A、NICAM (麗音) 頻道 B、NICAM (麗音) 頻道 AB、以及單聲道之間切換。

雙語模式

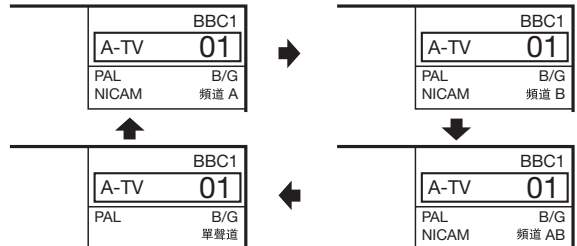

在接收到單聲道廣播信號時

每一次按下 **MPX** (多重聲音)，模式就會在 NICAM (麗音) 單聲道與單聲道之間切換。

單聲道模式

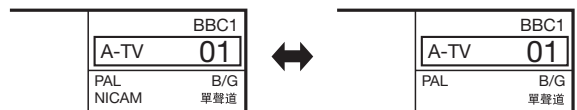

切換模擬音頻格式 (續)

在A2電視廣播的電視模式下

在接收到立體聲信號時

每一次按下 **MPX** (多重聲音)，模式就會在立體聲與單聲道之間切換。

立體聲模式

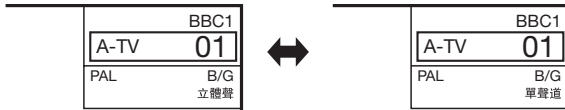

在接收到雙語廣播信號時

每一次按下 **MPX** (多重聲音)，模式就會在頻道 A、頻道 B、頻道 AB 之間切換。

雙語模式

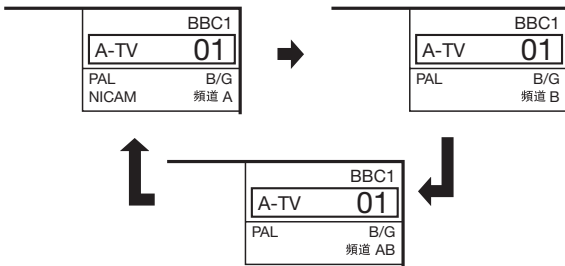

在接收到單聲道廣播信號時

在按下 **MPX** (多重聲音) 時，就會顯示出“單聲道”。

單聲道模式

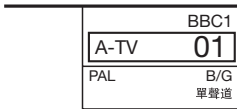

註

- “BBC1”、“01”和“PAL”是假設的網路名稱、頻道和彩色制式。

切換數碼音頻格式

當接收以不同音頻語言廣播的數碼節目時，可透過 **MPX** (多重聲音) 按鈕來選擇所需的語言。

註

- 可選擇的音頻語言視乎所接收的廣播信號而異。

EPG (電子節目指南)

電子節目指南設置

什麼是電子節目指南 (EPG) ?

“電子節目指南 (EPG)”是在電視畫面上顯示節目時間表。電子節目指南是與數碼電視 (D-TV) 一起被廣播的。如果電視機正在接收數碼電視廣播信號，那麼當按下遙控器上的 EPG (電子節目指南) 按鈕時，電視畫面上就會顯示出電子節目指南。EPG (電子節目指南) 可讓您搜索節目、查看詳細的節目時間表。

基本操作

顯示出電子節目指南 (EPG) 畫面

- 1 按下 **EPG** (電子節目指南)。



- 2 按下 **R/G** 來選擇想要搜索的日期。
- 3 按下 **◀/▶** 來選擇想要搜索的服務台。
- 4 按下 **▲/▼** 來選擇所需的節目。

關閉電子節目指南 (EPG) 畫面

- 5 再次按下 **EPG** (電子節目指南)，或按下 **MENU** (選項表) 以退出。

註

- EPG 顯示的時間為電視台發送的信息。

提示定時器設定

可針對未來的節目安排提示，頻道會依安排準時自動變更。

- 1 按下 **EPG** (電子節目指南)。

- 2 按下 **▲/▼/◀/▶/R/G** 來選擇想觀看的節目。

- 3 按下 **B** 以設定提示時間。

提示	
服務名稱	002 ABC TV Sydney
小時	18
分	00
模式	一次
日期	星期二 22
月	六月

- 4 按下 **ENTER** (確定)，來儲存提示時間。

- 會顯示 “時間儲存成功”。

註

- 如果重複設定相同的時間，就會顯示 “時間重疊”。
- 如果設為已過去的時間，就會顯示 “時間已過”。

- 5 按下 **ENTER** (確定)，來儲存提示時間。

提示列表			
節目名稱	時間	日期	服務名稱
Jazz Festival	18:00	星期二 22 六月	002 ABC TV Sydney

- 6 按下 **MENU** (選項表) 或 **EPG** (電子節目指南) 以退出。

EPG (電子節目指南) (續)

檢視提示時間表

- 1 按下 **EPG** (電子節目指南)。
- 2 按下 **Y**，來顯示提示時間表。
- 3 按下 **▲/▼**，來顯示上一個或下一個時間表中的節目。
- 4 按下 **MENU** (選項表) 或 **EPG** (電子節目指南) 以退出。

取消提示時間表設定

- 1 按下 **EPG** (電子節目指南)。
- 2 按下 **Y**，來顯示提示時間表。
- 3 按下 **▲/▼**，來選擇要取消的節目。
- 4 按下 **R**，來刪除提示時間表中的節目。
- 5 按下 **MENU** (選項表) 或 **EPG** (電子節目指南) 以退出。

圖字文件

香港地區設有 MHEG-5 數據廣播節目。您可以通過按 **TEXT** (圖字文件) 按鈕收看 MHEG-5 數據廣播節目。

可在顯示器上定格一個活動影像。

- 1 按下 **FREEZE** (靜止)。
 - 一幅靜止的影像顯示在畫面上。靜止影像是在您按下 **FREEZE** (靜止) 的時刻所捕捉到的活動影像的一幅畫面。
- 2 再一次按下 **FREEZE** (靜止)，退出靜止影像。

註

- 靜止影像會在30分鐘之後自動消失。
- 當本功能不起作用時，就會顯示出“無靜止圖片顯示”。
- 使用電腦輸入模式時，靜止功能將不起作用。

寬屏模式

自動選擇

如已按設置選項表設置了 WSS (寬屏信號) 和 4:3 模式，在有 WSS (寬屏信號) 信息的廣播時，最佳的寬屏模式將會自動選擇。

“WSS” (寬屏信號) 選項表

為了讓自動選擇有效，請將設置選項表裏的“WSS” (寬屏信號) 設置為“開”。(請參閱第 21 頁)

“4:3 模式” 選項表

為了設置寬屏幕的類型，請在 4:3 模式選項表裏選擇“全景”或者“標準”。(請參閱第 22 頁)

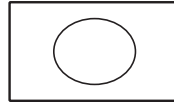

4:3 模式設置為“全景”

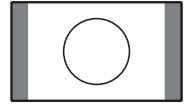

4:3 模式設置為“標準”

註

- 如果電視廣播信號不包含寬屏信號 (WSS)，那麼即使寬屏信號 (WSS) 選擇項有效，自動選擇也不起作用。

手動選擇

可以為每一種影像選擇不同的屏幕模式。

- 1 按下 **WIDE** (寬屏模式)。
 - 就會顯示出“寬屏模式”選項表。
 - 選項表中列舉了對於目前接收到的視頻信號類型可供選擇的寬屏模式選擇項。
- 2 當“寬屏模式”選項表還顯示在屏幕上的時候，請按下 **WIDE** (寬屏模式) 或者 **▲/▼**。
 - 當您選定選項時，每一模式都會立即顯示在電視機上。

所選擇的項目	說明
標準	用於 4:3 標準影像。左右兩側都出現一個邊緣條。
14:9 縮放	用於 14:9 的信箱型影像。左右兩側出現一個狹窄的邊緣條，並且在某些節目情況下可以看見頂部和底部也出現邊緣條。
全景	在這種模式下，影像被一步步拉闊到屏幕的兩側邊緣。
全屏	用於 16:9 擠壓型影像。
16:9 影院	用於 16:9 信箱型影像。在某些節目時頂部和底部可能出現邊緣條。
14:9 影院	用於 14:9 信箱型影像。在某些節目時頂部和底部可能出現邊緣條。
優化掃描	僅在接收 720p/1080i/1080p 信號時顯示“優化掃描”影像。顯示高解像度影像時調節到最佳。對於某些節目，畫面邊緣可能會出現雜波。
逐點	僅在接收電腦信號時，在畫面上顯示相同像素的影像。

註

- 由於輸入信號各有不同，有可能不會顯示某些影像尺寸。

連接電腦

用電腦端子與電腦連接。

模擬連接

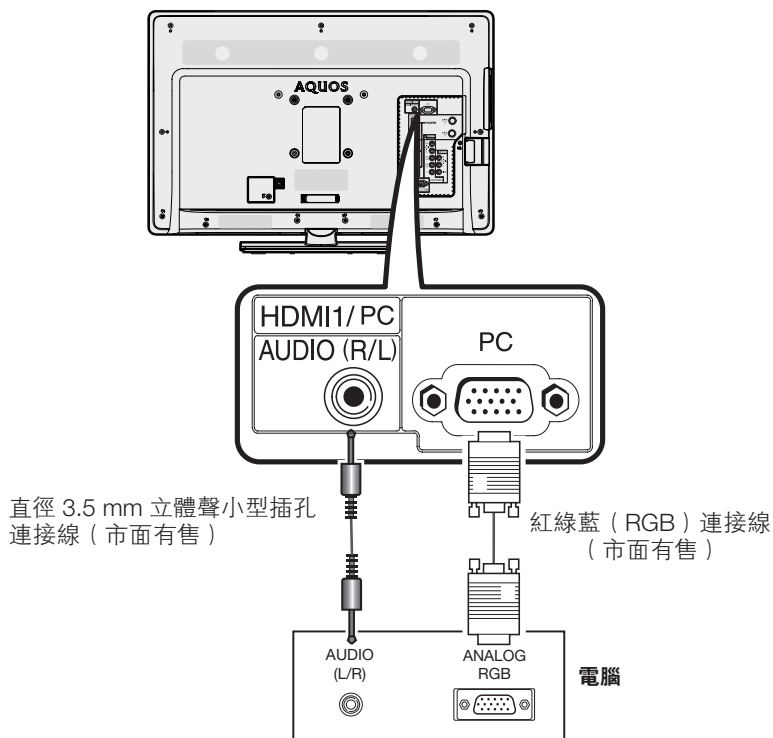

15- 針小型 D-sub 連接器的信號名稱

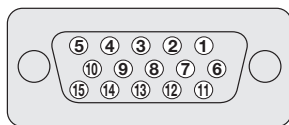

針號	信號名稱	針號	信號名稱	針號	信號名稱
①	R (紅)	⑥	GND (地線)	⑪	沒有連接
②	G (綠)	⑦	GND (地線)	⑫	SDA
③	B (藍)	⑧	GND (地線)	⑬	HD
④	沒有連接	⑨	+5V	⑭	VD
⑤	CSYNC	⑩	GND (地線)	⑮	SCL

註

- 對於某些Macintosh (蘋果) 系列電腦，可能需要用Macintosh (蘋果) 轉接器。
- 有關電視機相容的電腦信號列表，請參閱第 32 頁。**
- 當使用HDMI連接線連接電腦時，請參閱第 22 頁上的使用HDMI輸出設備時的設定。

電腦相容性列表

解像度		水平頻率	垂直頻率	VESA 標準
VGA	640 × 480	31.5 kHz	60 Hz	✓
SVGA	800 × 600	37.9 kHz	60 Hz	✓
XGA	1024 × 768	48.4 kHz	60 Hz	✓
WXGA	1280 × 768	47.8 kHz	60 Hz	-
	1360 × 768	47.7 kHz	60 Hz	✓

註

- 本電視機僅限與電腦兼容，僅在視頻卡完全符合 VESA 60Hz 標準的情況下才可保證正確運作。若與該標準有任何差異，都可導致畫面變形。

DDC 是 Video Electronics Standards Association (視頻電子標準協會) 的註冊商標。

Power Management 是 Sun Microsystems, Inc. (太陽微系統公司) 的註冊商標。

VGA 和 XGA 是 International Business Machines Corp. (IBM, 國際商用機器公司) 的註冊商標。

RS-232C 指令列表

指令

- 此處未列出之指令，不能確保其能夠運作。

控制項目	指令	參數	控制內容
電源設置	P O W R 0	_ _ _	電源關閉 (備用)
輸入選擇 A	I T G D	_ _ _	輸入關閉 (切換)
	I T V D	_ _ _	模擬電視 (A-TV) (頻道固定)
	I D T V	_ _ _	數碼電視 (D-TV) (頻道固定)
	I A V D *	_ _ _	HDMI1 - 3, 輸入 4 - 5, 電腦 6
頻道	D C C H *	* _ _	電視直接頻道 (1 - 99)
	C H U P	_ _ _	頻道增
	C H D W	_ _ _	頻道減
	D T V D *	* * _	數碼電視 (D-TV) 直接頻道 (1-999)
	D T U P	_ _ _	數碼電視 (D-TV) 頻道增
	D T D W	_ _ _	數碼電視 (D-TV) 頻道減
	AV 模式選擇	A V M D 0	_ _ _
A V M D 1		_ _ _	標準
A V M D 2		_ _ _	電影
A V M D 3		_ _ _	遊戲
A V M D 4		_ _ _	用戶
A V M D 5		_ _ _	動態 (固定)
A V M D 6		_ _ _	動態
A V M D 7		_ _ _	電腦
音量	V O L M *	* _ _	音量 (0 - 60)
定位	H P O S *	* * _	水平定位 (AV) (-10 - 10)
	H P O S *	* * _	水平定位 (電腦) (0 - 180)
	V P O S *	* * _	垂直定位 (AV) (-20 - 20)
	V P O S *	* * _	垂直定位 (電腦) (0 - 120)
	C L C K *	* * _	時鐘 (0 - 180)
	P H S E *	* * _	相位 (0 - 15)

控制項目	指令	參數	控制內容
寬屏模式	W I D E 0	_ _ _	切換 (AV)
	W I D E 1	_ _ _	標準 (AV)
	W I D E 2	_ _ _	縮放 14:9 (AV)
	W I D E 3	_ _ _	全景 (AV)
	W I D E 4	_ _ _	全屏 (AV)
	W I D E 5	_ _ _	影院 16:9 (AV)
	W I D E 6	_ _ _	影院 14:9 (AV)
	W I D E 7	_ _ _	標準 (電腦)
	W I D E 9	_ _ _	全屏 (電腦)
	W I D E 1 0	_ _ _	逐點 (AV / 電腦)
靜音	W I D E 1 1	_ _ _	優化掃描 (AV)
	M U T E 0	_ _ _	切換
	M U T E 1	_ _ _	靜音開啟
環繞聲	M U T E 2	_ _ _	靜音關閉
	A C S U 0	_ _ _	環繞聲切換
	A C S U 1	_ _ _	環繞聲開啟
音頻切換	A C S U 2	_ _ _	環繞聲關閉
	A C H A	_ _ _	切換
睡眠定時器	O F T M 0	_ _ _	關閉
	O F T M 1	_ _ _	睡眠定時器 30 分
	O F T M 2	_ _ _	睡眠定時器 1 小時
	O F T M 3	_ _ _	睡眠定時器 1 小時 30 分
	O F T M 4	_ _ _	睡眠定時器 2 小時
	O F T M 5	_ _ _	睡眠定時器 2 小時 30 分

註

- 如果下線標 (_) 出現在參數欄，請輸入空格。
- 如果星號 (*) 出現，請輸入控制內容欄括弧內所指示範圍內的數值。

連接 USB 設備

如下所示將 USB 設備連接到電視機。

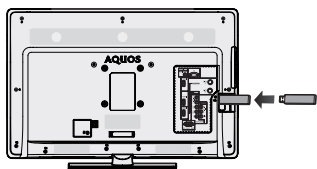

- 將 USB 設備插入 USB 端子後，電視機會自動切換到 USB 模式。
- 電視機可能無法識別 USB 設備內含的數據。
- 命名文件時僅可使用字母、數字或字符。
- 若文件名超過 80 個字符（可能因字符設置而異），則可能無法顯示。
- 切勿反覆將 USB 設備連接到電視機並斷開。

USB 視頻和相片查看器 / 音樂播放器

在此模式中，您可欣賞外置 USB 設備中的相片，聆聽其中的音樂，觀看其中的視頻。從“輸入信源”選項表選擇“USB media”，進入此模式。

註

- 若未連接 USB 設備到電視機，則無法進入此模式。
- 在 USB 模式，“寬屏模式”為固定的。

選擇模式和設備



- 1 按下 ◀/▶ 選擇“影片模式”、“音樂模式”或“相片模式”，然後按下 **ENTER**（確定）。
- 2 按下 ▲/▼/◀/▶ 選擇您要查找文件的驅動器。
- 3 按下 **ENTER**（確定）。



註

- 若連接的 USB 設備只有一個驅動器，則無需在步驟 2 中選擇驅動器。
- 最多可顯示 16 個驅動器。

影片模式

- 1 按下 ◀/▶ 選擇“影片模式”，然後按下 **ENTER**（確定）。
- 2 按下 ▲/▼ 選擇所需文件夾或目錄，然後按下 **ENTER**（確定）。
- 3 按下 ▲/▼ 選擇所需影片。

影片模式按鈕

按鈕	說明
ENTER （確定）	全屏顯示影片。
▲/▼（遊標）	選擇所需項目。
◀/▶（遊標）	上 / 下一頁。
RETURN （返回）	返回模式列表。

觀看影片



用於全屏顯示操作的按鈕

按鈕	說明
ENTER (確定)	播放 / 暫停影片。
▲ (遊標)	轉至上一個文件。
▼ (遊標)	轉至下一個文件。
▶ (遊標)	每次按下 ▶ 都會改變 FWD (前進) 速度。播放完畢後，播放器會轉至下一個文件，然後開始播放。
◀ (遊標)	每次按下 ◀ 都會改變 REW (倒退) 速度。後退至起始處後，播放器會開始播放同一個文件。
RETURN (返回)	返回影片列表畫面。
B 按鈕	顯示/隱藏指南顯示。
R 按鈕	每次在遙控器上按下 R 時，字幕會切換顯示。
G 按鈕	每次按下遙控器上的 G 按鈕，都會切換音頻。
Y 按鈕	每次按下遙控器上的 Y 按鈕，都會切換視頻。

音樂模式



- 1 按下 ◀/▶，來選擇“音樂模式”，然後按下 ENTER (確定)。
- 2 按下 ▲/▼ 選擇所需文件夾，然後按 ENTER (確定)。
- 3 按下 ▲/▼ 選擇所需音樂，然後按下 ENTER (確定)。

音樂模式按鈕

按鈕	說明
ENTER (確定)	選擇音樂文件時：播放音樂。
▲/▼ (遊標)	選擇所需項目。
◀ (遊標)	上一頁。
▶ (遊標)	下一頁。
RETURN (返回)	返回模式列表。
R 按鈕	停止播放音樂。
G 按鈕	播放/暫停音樂。
B 按鈕	僅限音頻。

註

- 若有無效音樂文件，則該文件會顯示有 X 標記。
- 根據文件不同，顯示的播放時間可能會與實際播放時間稍有不同。

相片模式

■ 查看縮圖



- 1 按下 ◀/▶，來選擇“相片模式”，然後按下 **ENTER**（確定）。
- 2 按下 ▲/▼/◀/▶ 選擇所需文件夾，然後按下 **ENTER**（確定）。
- 3 按下 ▲/▼/◀/▶ 選擇所需相片。

縮圖操作按鈕

按鈕	說明
ENTER （確定）	全屏顯示相片。
▲/▼/◀/▶（遊標）	選擇所需項目。
B 按鈕	幻燈片播放。
R 按鈕	上一頁。
G 按鈕	下一頁。
Y 按鈕	選擇背景音樂。

📎 註

- 若有無效相片文件，則該文件會顯示有 **X** 標記。
- 您可在屏幕左下角查看所選相片的文件名、拍攝日期、文件大小和像素大小（僅 EXIF 文件格式顯示拍攝日期）。

■ 全屏查看相片

用於全屏顯示操作的按鈕

按鈕	說明
◀/▶（遊標）	轉至同一目錄下的上一張 / 下一張相片。
RETURN （返回）	返回至縮圖選擇屏幕。
R 按鈕	向左旋轉相片 90 度。
G 按鈕	向右旋轉相片 90 度。
B 按鈕	顯示/隱藏指南顯示。

📎 註

- 旋轉相片僅會應用到臨時選定的項目，並不會保存該設置。

■ 選擇背景音樂（BGM）

- 1 按下 ◀/▶ 來選擇“相片模式”，然後按下 **ENTER**（確定）。
- 2 按下 **Y** 按鈕，再按下 ▲/▼ 選擇資料夾，然後按下 **ENTER**（確定）。
- 3 按下 ▲/▼ 選擇所需的音樂，然後按下 **Y** 按鈕。
- 4 按下 **RETURN**（返回）以返回相片選擇模式，再按下 ▲/▼/◀/▶ 來選擇所需的資料夾，然後按下 **ENTER**（確定）。
- 5 按下 ▲/▼/◀/▶ 選擇所需的相片，然後按下 **B** 按鈕（幻燈片播放），BGM（背景音樂）就會伴隨相片播放。

📎 註

- 只有在播放幻燈片時，才提供 背景音樂（BGM）功能。

與 USB 模式相容的文件列表

USB 設備	USB 記憶體、USB 讀卡器 (大容量存儲模式)
文件系統	FAT/FAT32/NTFS
相片文件格式	JPEG (.jpg) (與 DCF2.0 兼容)
音樂文件格式	MP3 (.mp3) 比特率：32 k, 40 k, 48 k, 56 k, 64 k, 80 k, 96 k, 112 k, 128 k, 160 k, 192 k, 224 k, 256 k, 320 kbps 採樣頻率：32 k, 44.1 k, 48 kHz

視頻文件格式

文件擴展名	檔案類型	視頻解碼器	像素	音頻解碼器	幀率 (fps)	比特率 (Mbps)
*.avi	AVI	Divx 3.11/4/4.12/5.x/6	1920 × 1080	MP3/Dolby Digital plus	6-30	8
		Xvid	1920 × 1080		6-30	8
		H.264	1920 × 1080		6-30	20
		MPEG2	1920 × 1080		6-30	8
*.mkv	MKV	H.264	1920 × 1080	MP3/Dolby Digital plus	6-30	20
		MPEG2	1920 × 1080		6-30	8
		MPEG1	1920 × 1080		6-30	8
*.mp4	MP4	Divx 3.11/4/4.12/5.x/6	1920 × 1080	MP3/Dolby Digital plus	6-30	8
		Xvid	1920 × 1080		6-30	8
		H.264	1920 × 1080		6-30	20
*.vob	VOB	MPEG2	1920 × 1080	MP3/Dolby Digital plus	24/25/30	20
.mpg/ .mpeg	PS	MPEG2	1920 × 1080	MP3/Dolby Digital plus	24/25/30	20
		MPEG1	1920 × 1080		24/25/30	20
.rm/ .rmvb	RM	RM codec	1280 × 720	Real Audio	24/25/30	10
.ts/ .trp/* .tp	TS	H.264	1920 × 1080	MP3/Dolby Digital plus	6-30	20
		MPEG2	1920 × 1080		24/25/30	20
*.divx	Divx	Divx 3.11/4/4.12/5.x/6	1920 × 1080	MP3/Dolby Digital plus	6-30	20
*.dat	DAT	MPEG2	1920 × 1080	MP3/Dolby Digital plus	6-30	8
		MPEG1	1920 × 1080		6-30	8

註

- 不支持 Progressive jpeg 格式文件。
- USB 1.1 設備中的文件可能無法正確播放。
- 不保證可以使用 USB 集線器。
- 可能不保證與 USB 外置硬碟相容。
- 根據文件不同，某些視頻文件格式可能無法播放。
- 視比特率而定，某些文件可能無法播放。

附錄

故障分析

下述問題並非一定由於故障而引起。在請人修理電視機之前，請再次檢查電視機。

故障	可能的解決方案
• 沒有電源。	<ul style="list-style-type: none">• 檢查是否按下了遙控器上的 POWER (電源)。(請參閱第 14 頁)• 如果電視機上的指示燈以紅色點亮，請按下 POWER (電源)。• 交流電源線是否沒有連接？• 主電源是否被打開？(請參閱第 14 頁)
• 不能操作本機。	<ul style="list-style-type: none">• 外來的影響，例如閃電、靜電等等，都可能導致不能正常運行。在這種情況下，請先關閉電視機的電源，或者拔下交流電源線並等待 1 到 2 分鐘之後再重新插入，然後再操作電視機。
• 遙控器不起作用。	<ul style="list-style-type: none">• 電池是否按極性 (+, -) 對齊了裝入？(請參閱第 10 頁)• 電池是否已經電量耗盡？(更換新的電池)• 是否在強光或者熒光燈下使用？• 是否有熒光燈照射到遙控感應器上？
• 畫面被切斷。	<ul style="list-style-type: none">• 影像位置是否正確？(請參閱第 21 頁)• 屏幕模式調校 (例如影像尺寸) 是否正確？(請參閱第 21,24,30 頁)
• 奇怪的顏色、色彩淺淡、色調昏暗、或色彩不能對準。	<ul style="list-style-type: none">• 調校影像色調。(請參閱第 19 頁)• 房間是否太亮？在特別明亮的房間裡畫面可能看起來比較暗淡。• 檢查彩色制式的設置。(請參閱第 23 頁)• 檢查輸入信號的設置。(請參閱第 24 頁)• 檢查 "HDMI 自動觀看"。(請參閱第 21 頁)
• 電源突然關閉。	<ul style="list-style-type: none">• 機器內部的溫度升高。• 移開擋住通風口的物體，或是清潔通風口。• 檢查 "ECO" 的設置。(請參閱第 20 頁)• 是否設置了睡眠定時器？(請參閱第 9 頁)
• 沒有影像。	<ul style="list-style-type: none">• 與其外部設備之間的連接是否正確？(請參閱第 8 頁)• 連接之後，輸入信號是否已經正確設置？(請參閱第 14 頁)• 是否選擇了正確的輸入？• 影像調校是否正確？(請參閱第 18-19 頁)• 天線是否正確地連接好了？(請參閱第 7 頁)• 在 "僅限音頻" 選項中，是否選擇了 "開"？(請參閱第 23 頁)
• 沒有聲音。	<ul style="list-style-type: none">• 音量是否太低？(請參閱第 9 頁)• 請確認沒有連接耳機。
• 電視機有時會發出破裂聲。	<ul style="list-style-type: none">• 這並非故障。由於溫度變化，機殼會有輕微的熱脹冷縮，此時可能發出聲響。這並不影響電視機的性能。

故障分析 • 數碼廣播

接收廣播的相關錯誤訊息

畫面顯示的錯誤訊息範例	錯誤代碼	可能的解決方案
• 接收不到廣播。	E202	<ul style="list-style-type: none">• 檢查天線，天線務必正確連接。
• 無電視廣播信號。	E203	<ul style="list-style-type: none">• 檢查當前的電視廣播信號。

在高溫和低溫環境下使用的注意事項

- 當機器在低溫空間使用時 (例如房間、辦公室)，影像可能會出現拖尾或是出現少許延遲。這並不是故障，當溫度恢復正常時，本機的顯示也會恢復正常。
 - 勿將本機置於很熱或很冷的地方。也不要將本機置於受到陽光直接照射或接近熱源的地方，否則可能會引起外殼變形，並導致液晶顯示屏發生故障。
- 儲藏溫度為 -20 °C 到 +60 °C。

規格

項目		型號	LC-26LX430H	LC-32LX430H/NX430H
解像度			1,049,088 像素 (1366 × 768)	
視頻彩色制式			PAL/SECAM/NTSC 3.58/NTSC 4.43/PAL 60	
電視標準	電視制式	模擬	PAL: B/G, D/K, I SECAM: B/G, D/K, K/K, NTSC:M	
		數碼	DMB-T/H (MHEG-5)	
	接收頻道	VHF/UHF	44.25—863.25 MHz	
		CATV	S1—S41ch 頻道 (包括超頻段)	
	數碼地面廣播		470 MHz - 862 MHz	
電視調諧系統		自動預設99個頻道		
立體聲/雙語		麗音 (NICAM): B/G, I, D/K A2 立體聲: B/G		
音頻輸出功率			5 W × 2	
揚聲器			3.6 × 10 cm 2個	
端子	後面	A-TV (模擬天線)	UHF/VHF 75 Ω DIN 型插座	
		D-TV (數碼天線)	UHF/VHF 75 Ω DIN 型插座	
		HDMI1	HDMI輸入(480i, 576i, 480P, 576P, 720P/50Hz, 720P/60Hz, 1080i/50Hz, 1080i/60Hz, 1080P/24Hz, 1080P/50Hz, 1080P/60Hz), 音頻輸入 (與電腦共用) (直徑3.5 mm 插孔)	
		HDMI2	HDMI輸入(480i, 576i, 480P, 576P, 720P/50Hz, 720P/60Hz, 1080i/50Hz, 1080i/60Hz, 1080P/24Hz, 1080P/50Hz, 1080P/60Hz)	
		HDMI3	HDMI輸入(480i, 576i, 480P, 576P, 720P/50Hz, 720P/60Hz, 1080i/50Hz, 1080i/60Hz, 1080P/24Hz, 1080P/50Hz, 1080P/60Hz)	
		INPUT4 (輸入4)	視頻輸入, 音頻輸入	
		INPUT5 (輸入5)	色差輸入 (480i, 576i, 480P, 576P, 720P/50Hz, 720P/60Hz, 1080i/50Hz, 1080i/60Hz), 音頻輸入	
		PC (電腦) 輸入	15 針小型 D-sub, 音頻輸入 (與HDMI1 共用) (直徑 3.5 mm 插孔)	
	RS-232C	9 針D-sub 凸型插頭		
	側面	USB	USB 2.0	
耳機/音頻輸出		直徑 3.5 mm 立體聲 (音頻輸出)		
屏幕顯示的語言			英文 / 簡體中文 / 繁體中文	
電源要求			AC 220 V, 50 Hz	
整機消耗功率(備用)			50 W (0.50 W)	63 W (0.50 W)
重量	不包括底座		6.3 kg	7.8 kg
	包括底座		7.0 kg	9.0 kg
工作溫度			0 °C 到 40 °C	

- 作為不斷改進產品性能的方針之一，SHARP公司保留為改進產品而改變設計與規格不需事先通知的權利。所示之性能規格指標，為生產本機之相應的標稱值。對於具體的每一台機器，其指標可能會多少偏離一些對應的標稱值。

輪廓圖

單位：毫米

LC-26LX430H

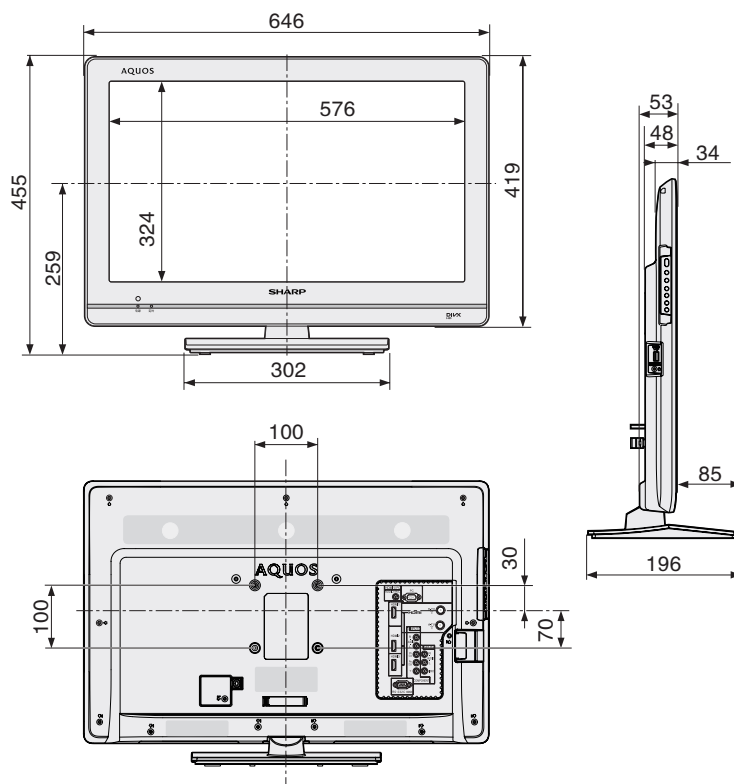

LC-32LX430H/NX430H

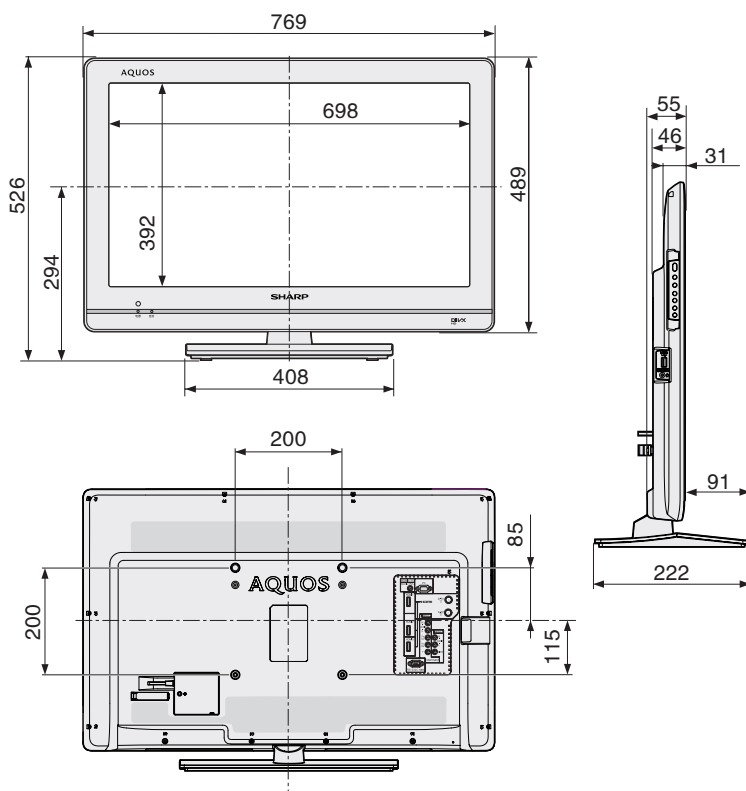

清除密碼

若忘記了密碼，請用如下操作來清除密碼。

- 1 按下 **MENU** (選項表)，顯示選項表畫面。按下 ◀/▶，來選擇 “設置”。
- 2 按下 ▲/▼ 來選擇 “兒童安全鎖”，然後按下 **ENTER** (確定)，密碼輸入畫面就會顯示出來。
- 3 若用 **0-9** 鍵輸入了 “3001”，那麼就會顯示出 “兒童安全鎖” 設置選項表。
- 4 用 **0-9** 來輸入一個 4 位數字作為密碼。現在已設置了新密碼。

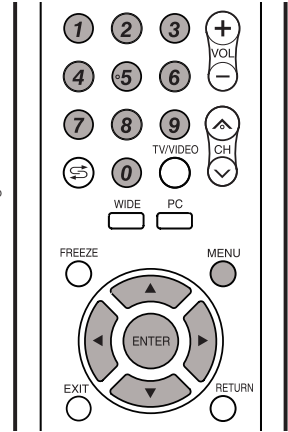

密碼是

--	--	--	--

 註

- 作為一個預防措施，請把您的密碼寫在上面，並從本說明書上剪下來，保存在一個熟悉的地方。

Dear SHARP customer

Thank you for your purchase of the SHARP LCD colour TV product. To ensure safety and many years of trouble-free operation of your product, please read the Important Safety Precautions carefully before using this product.

Contents

	Page		Page
Dear SHARP customer.....	1	Setup menu	20
Contents.....	1	Option menu	22
Precautions for daily use	2	Digital setup menu	25
Trademarks.....	2	Programme guide.....	26
Important safety precautions	3	Info	26
Supplied accessories.....	4	A-TV (Analogue TV)/D-TV (Digital TV) buttons.....	27
Preparation	5	Switching the analogue audio format	28
Before turning on the power	7	Switching the digital audio format.....	28
Connecting external devices.....	8	EPG (Electronic Program Guide).....	29
Remote control unit	9	TEXT	30
Part names	10	Picture and still image	30
A-TV(Analogue TV)/D-TV(Digital TV)/AV input mode	12	Wide Mode	30
menu items.....	12	Connecting a PC.....	31
PC input mode menu items	13	PC compatibility chart	32
Turning the TV on/off	14	RS-232C commands list	32
Supplying electric power to the antenna	14	Connecting a USB device	33
Initial auto installation.....	14	Appendix	37
Checking signal information	14	Specifications	38
Auto installation.....	15	Dimensional drawings.....	39
Programme setup.....	15	Clearing the password.....	40
Menu operation	18		
Picture menu.....	18		
Audio menu	19		
ECO menu	20		

Precautions for daily use

Observe the following items

Maintenance of the cabinet

- When cleaning the cabinet, use a soft cloth (made of cotton, floss, etc.) to clean gently. Do not use a dry or damp rag mixed with chemicals, as this could cause the ingredients of the cabinet body to deteriorate or crack.
- Be careful not to use an abrasive cloth for cleaning or clean with excessive force, as this could scratch the surface of the cabinet.
- If the cabinet is greatly soiled, clean with a soft cloth (made of cotton, floss, etc.) soaked with a small amount of diluted neutral detergent and wrung out, and then clean with a soft dry cloth.
- Because the cabinet is made of plastic, solvents such as benzene or thinner could cause it to deteriorate, or make its coating come off. Therefore do not use such solvents to clean the cabinet.
- Because plasticizer is included in the plastics, deterioration or the coating peeling off could occur when the cabinet comes into contact with some substances. Therefore keep it away from volatile substances such as insecticide. In addition, do not let it come into contact with objects made of rubber, resin, etc. for a long time.

Maintenance of the LCD panel

- Before cleaning the LCD panel, be sure to turn off the TV set and unplug the power cord from the outlet.
- When cleaning the LCD panel, use a dry and soft cloth (made of cotton, floss, etc.) to clean the surface of the LCD panel gently. For protecting the LCD panel, do not clean with a dirty cloth, detergent, or a dry or damp rag mixed with chemicals, as this could cause peeling of the panel surface.
- Be careful not to clean with an abrasive cloth or with excessive force, as this could cause the panel surface to be scratched.
- If the LCD panel is greatly soiled, clean it gently with a soft cloth (made of cotton, floss, etc.) soaked with a small amount of water (Do not clean with excessive force, so as to avoid the scratch of the panel surface).
- If dust sticks on the surface of the LCD panel, clean the panel with a commercially available cleaning brush (anti-static brush).

Trademarks

- Manufactured under license from Dolby Laboratories. "Dolby" and the double-D symbol are trademarks of Dolby Laboratories.
- "HDMI, the HDMI logo and High-Definition Multimedia Interface are trademarks or registered trademarks of HDMI Licensing LLC."
- DivX® is a registered trademark of DivX, Inc., and is used under license.
- ABOUT DIVX VIDEO: DivX® is a digital video format created by DivX, Inc. This is an official DivX Certified® device that plays DivX video. Visit divx.com for more information and software tools to convert your files into DivX video.
- ABOUT DIVX VIDEO-ON-DEMAND: This DivX Certified® device must be registered in order to play purchased DivX Video-on-Demand (VOD) movies. To obtain your registration code, locate the DivX VOD section in your option menu. Go to vod.divx.com for more information on how to complete your registration.

Important safety precautions

- **Cleaning** — Unplug the AC cord from the AC outlet before cleaning the product. Use a damp cloth to clean the product. Do not use liquid cleaners, aerosol cleaners or chemical cloth to clean it, as such materials may damage the product.



- **Water and moisture** — Do not use the product near water, such as bathtub, washbasin, kitchen sink, laundry tub, swimming pool and in a wet basement.



- Do not place vases or any other water-filled containers on this product. The water may spill onto the product causing fire or electric shock.



- **Stand** — Do not place the product on an unstable cart, stand, tripod or table. Doing so can cause the product to fall, resulting in serious personal injuries as well as damage to the product. Use only a cart, stand, tripod, bracket or table recommended by the manufacturer or sold with the product. When mounting the product on a wall, be sure to follow the manufacturer's instructions. Use only the mounting hardware recommended by the manufacturer.



- When relocating the product placed on a cart, it must be moved with utmost care. Sudden stops, excessive force and uneven floor surface can cause the product to fall from the cart.



- **Ventilation** — The vents and other openings in the cabinet are designed for ventilation. Do not cover or block these vents and openings since insufficient ventilation can cause overheating and/or shorten the life of the product. Do not place the product on a bed, sofa, rug or other similar surface, since they can block ventilation openings. This product is not designed for built-in installation; do not place the product in an enclosed place such as a bookcase or rack, unless proper ventilation is provided or the manufacturer's instructions are followed.

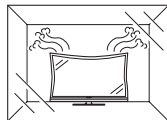

- In case the product is dropped and the cabinet is damaged, be sure to turn off the power of the product, and unplug the power cord. If you continue to use the product, it may cause fire or electric shock.



- Do not open the rear cover of the cabinet to reconstruct the circuits. There exists high voltage within the cabinet and it may cause electric shock and injury. If maintenance is required, contact your dealer.



- The LCD panel used in this product is made of glass. Therefore, it can break when the product is struck forcefully or with a sharp object. If the LCD panel is broken, be careful not to be injured by broken glass.



- **Heat sources** — Keep the product away from heat sources such as radiators, heaters, stoves and other heat-generating products (including amplifiers)



- To prevent fire, never place any type of candle or naked flames on the top or near the TV set.

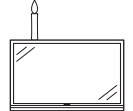

- To prevent fire or shock hazard, do not place the AC power cord under the TV set or other heavy items.



- Do not place heavy objects on this product or stand on it. Doing so could cause injury if the product overturns. Take special care near children and pets.



- Unplug the power cord before you move the TV set. If not unplugged beforehand, the power cord may become damaged and cause electric shock.

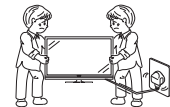

The LCD panel is a very high technology product with 1,049,088 pixels, giving you fine picture details. Due to the very large number of pixels, occasionally a few non-active pixels may appear on the screen as a fixed point of blue, green or red. This is within product specifications and does not constitute a fault.

Precautions when transporting the TV

- When transporting the TV, never carry it by holding or otherwise putting pressure onto the display. Be sure to always carry the TV by two people holding it with two hands — one hand on each side of the TV.

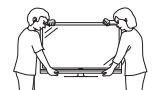

- Do not display a still picture for a long time, as this could cause an afterimage to remain.





- Install the product on the place where the AC cord can be unplugged easily from the AC outlet, or from the AC INPUT terminal on the rear of the product.

NOTE

- The above are pictures for reference only; the actual item might be different.

Supplied accessories

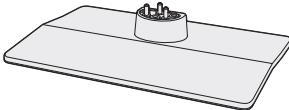
Make sure the following accessories are provided with the product.

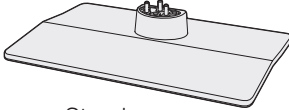
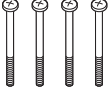
Remote control unit	"AA" size battery (×2)	Operation manual
 Page 9	 Page 10	
Stand unit		
LC-26LX430H  Stand  Long screws (×3)		LC-32LX430H/NX430H  Stand  Long screws (×4)

Preparation

Handling and precautions with the wall-mounted TV

- You can mount the TV on the wall using the optional bracket.
- For details, refer to the instructions supplied with the optional bracket.

CAUTION

- **This TV should be mounted on a wall only with a wall mount bracket recommended by SHARP. The use of other wall mount brackets may result in an unstable installation and may cause serious injuries.**
- **Installing the TV requires special skills that should only be performed by qualified service personnel. Customers should not attempt to do the work themselves. SHARP bears no responsibility for improper mounting or mounting that results in accident or injury.**

Using a SHARP recommended bracket to mount the TV

- You can ask a qualified service professional about using a SHARP recommended bracket to mount the TV to the wall.
- Carefully read the instructions that come with the bracket before beginning work.

NOTE

- If you want to mount the TV on the wall, use the screws provided with the wall-mount bracket to affix the bracket to the rear of the TV.

Attaching the stand

- Before attaching (or detaching) the stand, unplug the AC power cord from the AC power outlet.
- Before performing work, spread cushioning over the base area to lay the TV on. This will prevent it from being damaged.

CAUTION

- **Attach the stand in the correct direction.**
- **Be sure to follow the instructions. Incorrect installation of the stand may result in the TV falling over.**

Preparation (Continued)

LC-26LX430H

- 1** Confirm the 3 screws supplied with the stand.

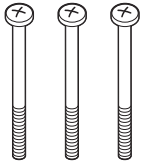

Long screws (×3)
(used in step 2)

- 2**
- ① Insert the stand into the openings on the bottom of the TV.
 - ② Insert and tighten the 3 long screws into the 3 holes on the bottom of the stand.

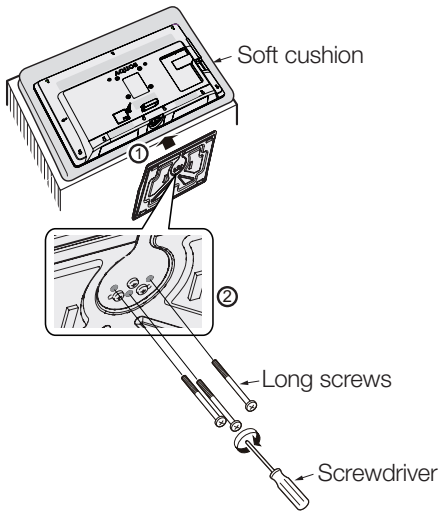

LC-32LX430H/NX430H

- 1** Confirm the 4 screws supplied with the stand.

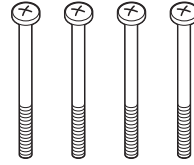

Long screws (×4)
(used in step 2)

- 2**
- ① Insert the stand into the openings on the bottom of the TV.
 - ② Insert and tighten the 4 long screws into the 4 holes on the bottom of the stand.

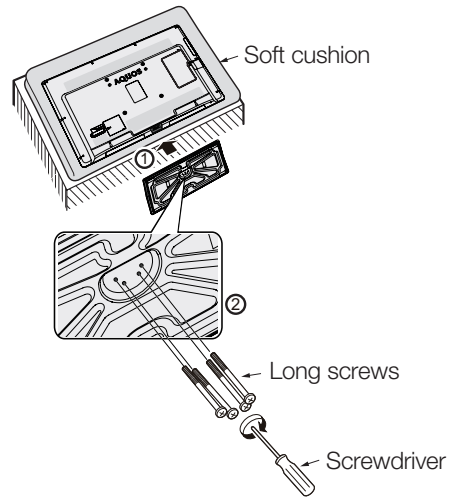

NOTE

- To detach the stand, perform the steps in reverse order.
- Angle adjustment is not available with the LC-26LX430H/LC-32LX430H/LC-32NX430H.
- Screwdriver is not supplied with this product.

Before turning on the power

Before turning on the power

Notes on installing the TV

- Avoid direct sunlight and place the TV in a well-ventilated location.
- Place the TV in a level location.
- Do not turn on the power of the TV before connecting the AC cord.
- If there are any protective plastic sheets on the TV cabinet, please take them off before connecting.

1 Connecting the antenna cable

To enjoy a clearer picture, use an outdoor antenna. The following is a brief explanation of the types of connections that are used for coaxial cable.

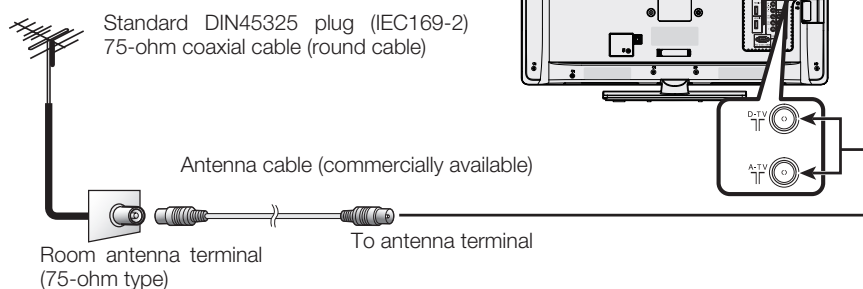

2 Connecting external devices

See page 8 for connecting external equipment, such as a VCR and DVD player.

3 Connecting the AC cord

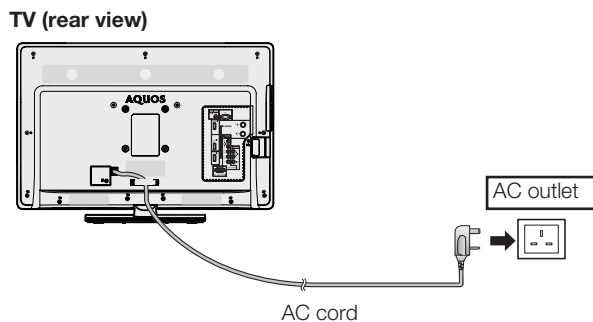

- Place the TV close to the AC outlet, and keep the power plug within reach.
- Disconnect the AC cord from the AC outlet if the TV will not be used for a long period of time.

CAUTION

- **TO PREVENT RISK OF ELECTRIC SHOCK, DO NOT TOUCH UN-INSULATED PARTS OF ANY CABLES WITH THE AC CORD CONNECTED.**

Connecting external devices

You can connect many types of external equipment to your TV, like a VCR, game console, camcorder, DVD player, Digital TV Set Top Box (STB) and PC. To view external source images, select the input source from **TV/VIDEO** on the remote control unit or **TV/VIDEO** on the TV.

CAUTION

- To protect all equipment, always turn off the TV before connecting to a VCR, game console, camcorder, DVD player, Digital TV Set Top Box (STB), PC or other external equipment.
- Refer to the relevant operation manual (VCR, DVD player, etc.) carefully before making connections.

Connecting a VCR, game console or camcorder

A VCR, game console, camcorder and some other audiovisual equipment can be conveniently connected using the INPUT 4 (Composite), INPUT 5 (Component) terminals.

When using component cable (commercially available)

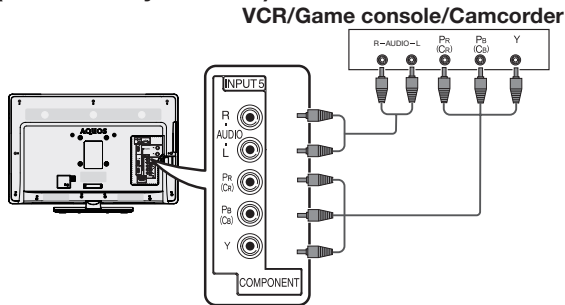

When using composite cable (commercially available)

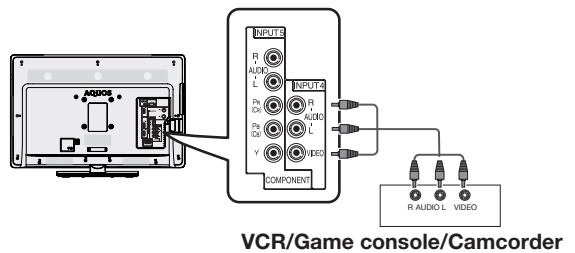

Connecting a DVD player/Digital TV Set Top Box (STB)

You can use the HDMI 1/HDMI 2/HDMI 3 (HDMI), INPUT4(Composite) INPUT 5 (Component) terminals when connecting to a DVD player/Digital TV Set Top Box (STB) and other audiovisual equipment.

NOTE

- When using a DVI-HDMI conversion adaptor, input the audio signal from the HDMI1/PC AUDIO INPUT terminal. (See page 22.)

When using HDMI-certified cable (commercially available)

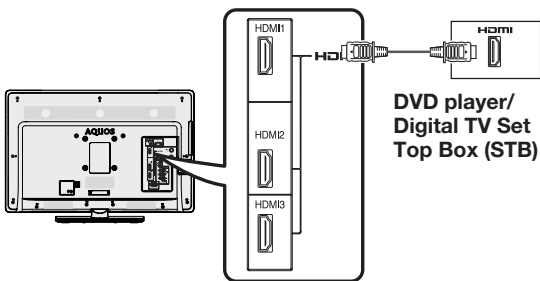

When using component cable (commercially available)

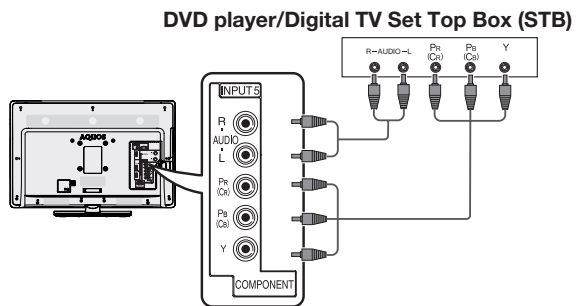

When using composite cable (commercially available)

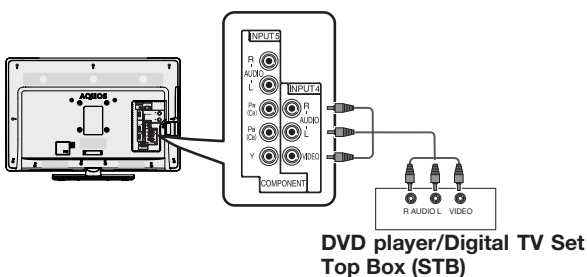

Connecting a pc

You can use the PC terminals when connecting to a PC. (See page 31.)

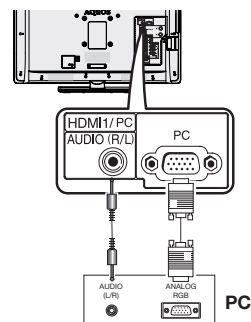

Remote control unit

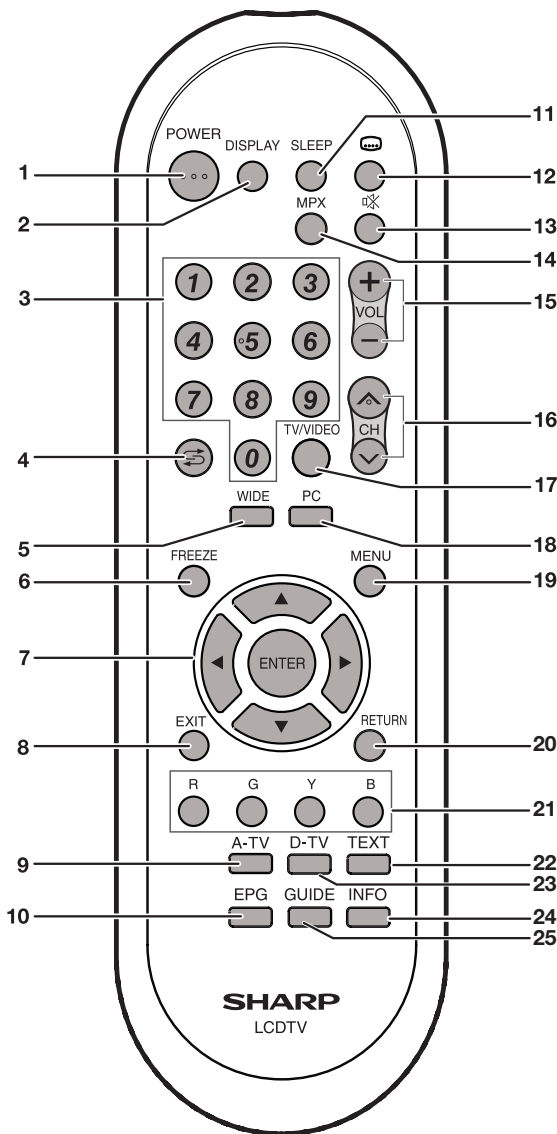

- 1 POWER (STANDBY/ON)**
To switch the power on and off. (See page 14.)
- 2 DISPLAY**
Display the channel or input information.
- 3 0 - 9**
Select the channel. (See page 27.)
- 4 (Flashback)**
Press to return to the previous selected channel or external input mode.
- 5 WIDE**
Change the wide image mode. (See page 30.)
- 6 FREEZE**
Freeze a motion picture on the screen. (See page 30.)
- 7 (Cursor)**
Select a desired item on the setting screen.
- ENTER**
Execute a command.
- 8 EXIT**
Return to the default screen.
- 9 A-TV**
Press to access A-TV mode. (See page 27.)
- 10 EPG**
D-TV only: To display EPG (Electronic Programme Guide) screen. (See pages 29 to 30.)
- 11 SLEEP**
Set the Sleep timer.

0hr.30min.	→	1hr.00min.	→	1hr.30min.
↑		↓		↓
Off	←	2hr.30min.	←	2hr.00min.
- 12 (Subtitle)**
D-TV only: To toggle the subtitle display. (See page 25.)
- 13 (Mute)**
Press → Mutes sound.
Press again → Restores sound.
Mute will be cancelled after 30 minutes. However, the TV will not suddenly output loud sound as the volume level will be set to 0 automatically. Increase the volume level by pressing **VOL +**.
- 14 MPX**
Select the sound multiplex mode. (See page 27.)
- 15 VOL + /VOL -**
Set the volume.
(VOL +) Increase the volume.
(VOL -) Decrease the volume.
- 16 CH ^ /CH v**
TV input mode: Select the channel.
(CH ^) Increase the channel number.
(CH v) Decrease the channel number.
- 17 TV/VIDEO (INPUT SOURCE)**
Select an input source.
- 18 PC**
Select PC input source.
- 19 MENU**
Display the menu screen. (See page 18.)
- 20 RETURN**
MENU mode: Return to the previous menu screen.
- 21 Colour Buttons (R/G/Y/B)**
D-TV and USB only: The coloured buttons are used to select correspondingly to the coloured items in the menu screen. (See page 15 to 16 and page 29 to 30 and page 34 to 35.)
- 22 TEXT**
D-TV only: To display MHEG-5 broadcasts. (See page 30.)
- 23 D-TV**
Press to access D-TV mode. (See page 27.)
- 24 INFO**
D-TV only: Display the programme information. (See page 26.)
- 25 GUIDE**
D-TV only: Display the programme list. (See page 26.)

Remote control unit (Continued)

Inserting the battery

Before using the TV for the first time, insert two “AA” size batteries (supplied). When the batteries become depleted and the remote control fails to operate, replace the batteries with new “AA” size battery.

- 1 Open the battery cover.
- 2 Insert the supplied “AA” size batteries.
- 3 Close the battery cover.

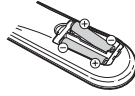
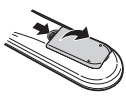

- Place batteries with their terminals corresponding to the (+) and (–) indications in the battery compartment.

CAUTION

- Do not mix batteries of different types. Different types of batteries have different characteristics.
- Do not mix old and new batteries. Mixing old and new batteries can shorten the life of new batteries or cause chemical leakage in old batteries.
- Remove batteries as soon as they have worn out. Chemicals that leak from batteries can cause a rash. If you find any chemical leakage, wipe thoroughly with a cloth.
- The batteries supplied with this product may have a shorter life expectancy due to storage conditions.
- If you will not be using the remote control unit for an extended period of time, remove the batteries from it.
- Batteries (batteries pack or batteries installed) shall not be exposed to excessive heat such as sunshine, fire or the like.

Part names

TV (Front / Side)

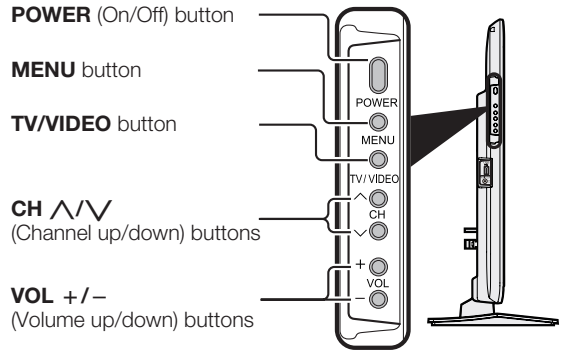
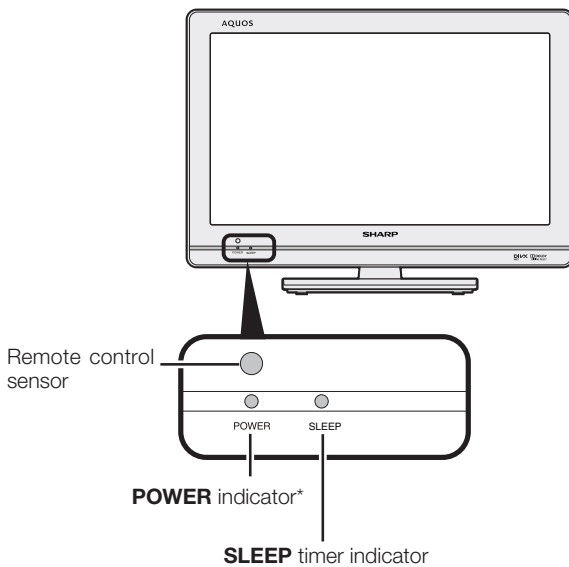

* POWER indicator

Light off	Power off
Light (Red)	The TV is in standby mode.
Light (Green)	The TV is on.

- The illustrations and on-screen displays in this operation manual are for explanation purposes and may vary slightly from the actual operations.
- The illustrations used throughout this manual are based on LC-26LX430H.

Part names (Continued)

TV (Rear)

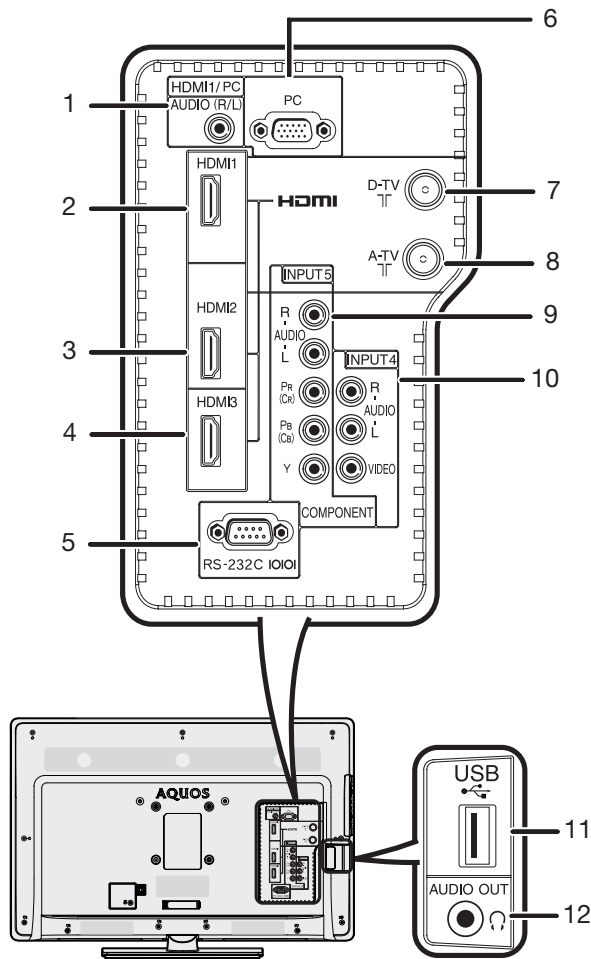

- | | |
|----------------------------------------------------------------------------------------------------------------------------------------------------------------------------------------------------------|---------------------------------------------------------------------------------------------------------------------------------------------------------------------------------|
| <p>1 HDMI 1/PC (AUDIO) terminal*</p> <p>2 HDMI 1 terminal</p> <p>3 HDMI 2 terminal</p> <p>4 HDMI 3 terminal</p> <p>5 RS-232C terminal</p> <p>6 PC terminal*</p> <p>7 D-TV (Digital antenna) terminal</p> | <p>8 A-TV (Analogue antenna) terminal</p> <p>9 INPUT 5 (Component) terminal</p> <p>10 INPUT 4(Composite) terminal</p> <p>11 USB terminal</p> <p>12 Audio out/Headphone jack</p> |
|----------------------------------------------------------------------------------------------------------------------------------------------------------------------------------------------------------|---------------------------------------------------------------------------------------------------------------------------------------------------------------------------------|

* The HDMI1 and PC terminals share the same analogue audio input terminal. However, the proper item must be selected in the "PC audio select" menu. (See page 22.)

• The illustrations in this operation manual are for explanation purposes and may vary slightly from the actual operations.

Regarding the headphone jack

- Use headphones with a stereo mini plug (ϕ 3.5 mm).
- Be sure to unplug headphones from the jack when they are not in use.
- The speakers do not output volume when headphones are plugged in.
- The "Audio" menu cannot be operated when headphones are plugged in.

Volume display when headphones are plugged in



A-TV(Analogue TV)/D-TV(Digital TV)/AV input mode menu items

List of A-TV/D-TV/AV menu items to help you with operations

Picture

AV mode	18
Backlight	19
Contrast.....	19
Brightness.....	19
Colour	19
Tint	19
Sharpness	19
Advanced	
Colour temp	19
Film mode	19
Active contrast	19
3D-Y/C	19
Monochrome	19
DNR	19
Reset	18

Setup

Auto installation	15
Analogue programme setup	16
Digital programme setup	15
Child lock	20
Input skip	21
Input label	21
Position.....	21
HDMI auto view	21
WSS	21
4:3 mode.....	22
Quick start	22
Language	22
Identification	22
Reset	22

Audio

Treble	19
Bass	19
Balance	19
Surround	19
Reset	19

Option

PC audio select	22
Headphone/audio out select	23
Auto volume	23
Audio only	23
Game play time	23
Colour system	23
DivX Reg. Code	24
Version up	24

Power control

No signal off	20
No operation off	20
Ecology	20

Digital setup

Audio language	25
Subtitle language	25
Hearing impaired	25
Time zone	25
Summer time	25
OAD setup	25

NOTE

- Some menu items may not be displayed depending on the selected input source.

PC input mode menu items

List of PC menu items to help you with operations

Picture

AV mode	18
Backlight	19
Contrast.....	19
Brightness.....	19
Advanced	
Colour temp	19
Reset	18

Setup

Input skip	21
Input label	21
Quick start	22
Language	22
Identification	22
Reset	22

Audio

Treble	19
Bass	19
Balance	19
Surround	19
Reset	19

Option

Headphone/audio out select	23
Auto Volume	23
Audio only	23
Fine sync.	
Input signal	24
Auto sync.	23
H-Position	24
V-Position	24
Clock	24
Phase	24
Reset	24
DivX Reg. Code	24
Version up	24

Power control

Power management	20
No operation off	20
Ecology	20

Digital setup

Audio language	25
Subtitle language	25
Hearing impaired	25
Time zone	25
Summer time	25
OAD setup	25

NOTE

- Some menu items may not be displayed depending on the selected input source.

Turning the TV on/off

Turning on/off the power

• To turn on the power

Press **POWER** on the TV. After a few seconds, an image appears with sound.

• To turn off the power

Switch it off by pressing **POWER** on the TV.

Standby mode

• To standby mode

If the TV is switched on, you can switch it to standby mode by pressing **POWER** on the remote control.

• Switching on from standby mode

Under standby mode, press **POWER** on the remote control.

NOTE

- If you are not going to use this TV for a long period of time, be sure to remove the AC cord from the AC outlet.
- Minor power is consumed when the unit is in standby mode.

Supplying electric power to the antenna

When you set-up the D-TV antenna for the first time, or connect the antenna to a community antenna, you need to proceed to set the antenna by following this manual.

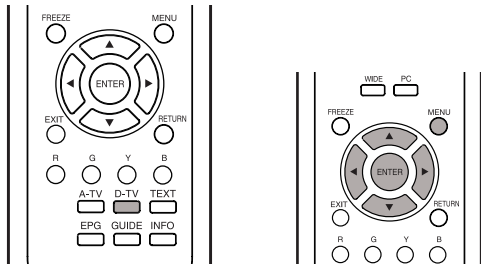

- 1 Press **D-TV** to access D-TV mode.
- 2 Press **MENU** and the MENU screen displays.
- 3 Press **◀/▶** to select "Setup".
- 4 Press **▲/▼** to select "Digital programme setup" and then press **ENTER**.
- 5 Press **▲/▼** to select "Supply Voltage" and then press **ENTER**.
- 6 Press **◀/▶** to select "Yes" and then press **ENTER**.

Selected item	Description
Yes	Select "Yes" when your antenna is set-up and connected independently.
No	Select "No" when you do not need to supply voltage to your antenna, i.e. when your antenna is connected to a community antenna. (The factory default setting of this function is "No".)

Initial auto installation

When the TV powers on for the first time after purchase, the initial auto installation wizard appears. Follow the menus and make the necessary settings one after another.

- 1 Press **POWER** on the TV.
 - The initial auto installation wizard appears.
- 2 Press **▲/▼** to select the desired language, and then press **ENTER**. Press **◀/▶** to select "HOME" or "STORE", and then press **ENTER**.
 - HOME: "STANDARD" will be the default value for the "AV mode" setting.
 - STORE: "DYNAMIC (Fixed)" will be the default value for the "AV mode" setting. If the "AV mode" is changed, the TV will automatically switch back to "DYNAMIC (Fixed)" when there is no further change to TV setting for 30 minutes. When selecting "STORE", press **◀/▶** to select "Yes" or "No" to confirm.Press **▲/▼/◀/▶** to select "D-TV", "A-TV" or "A-TV + D-TV", and then press **ENTER**. Press **▲/▼** to select the desired sound system, and then press **ENTER**.
 - Sound system is selectable when the signal search is set to "A-TV" or "A-TV + D-TV" mode only.
 - Auto installation will be executed.
 - You do not need to do anything during the auto search.

Checking signal information

If you install a D-TV antenna for the first time or relocate it, you should adjust the alignment of the antenna to receive a good reception while checking the antenna setup screen.

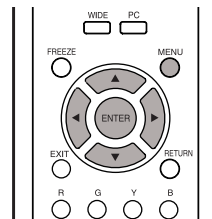

- 1 Press **MENU** and the MENU screen displays.
- 2 Press **◀/▶** to select "Setup".
- 3 Press **▲/▼** to select "Digital programme setup", and then press **ENTER**.

Checking signal information (Continued)

Checking signal information

Press **▲/▼** to select "Signal information".

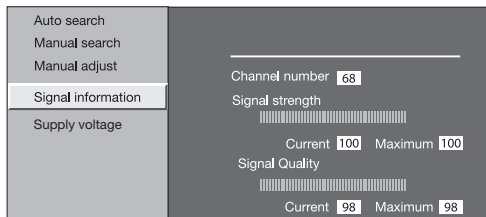

- Position and align the antenna so that the maximum possible values for "Signal strength" and "Signal quality" are obtained.

NOTE

- The values of "Signal strength" and "Signal quality" indicate when to check the appropriate alignment of the antenna.

Auto installation

You can run auto installation again, even after setting up the preset channels.

- Press **MENU** and the MENU screen displays.

- Press **◀/▶** to select "Setup".

- Press **▲/▼** to select "Auto installation", and then press **ENTER**.

- If you have already set the password, enter it here.

- See page 20 for setting a password.

- Press **◀/▶** to select "Yes", and then press **ENTER**.

- Press **▲/▼** to select the desired language, and then press **ENTER**. Press **▲/▼/◀/▶** to select "D-TV", "A-TV" or "A-TV + D-TV", and then press **ENTER**. Press **▲/▼** to select the desired sound system, and then press **ENTER**.

- Sound system is selectable when the signal search is set to "A-TV" or "A-TV + D-TV" mode only.

You do not need to do anything during the auto search. Press **MENU** to exit.

Programme setup

Digital settings

You can reconfigure D-TV services settings automatically or manually.

- Press **MENU** and the MENU screen displays.

- Press **◀/▶** to select "Setup".

- Press **▲/▼** to select "Digital programme setup", and then press **ENTER**. If you have already set the password, enter it here.
 - See page 20 for setting a password.

- Press **▲/▼** to select the desired menu item, and then press **ENTER**.

- Press **◀/▶** to select "Yes", and then press **ENTER**.

Auto search (Digital)

Use this menu to add new services automatically after auto installation has been completed.

Manual search (Digital)

Add new services within a specified frequency band.

- Press **◀/▶** to select the frequency and then press **ENTER**.

Manual adjust (Digital)

Configure various settings for each service using the Colour (**R, G, B**) buttons.

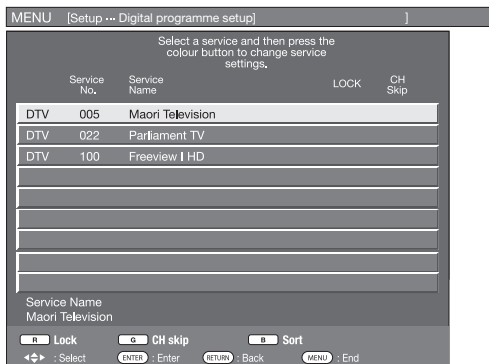

- Press **▲/▼** to select desired service.

- Press the colour button on the remote control corresponding with the item you want to reconfigure.

- Each time the colour button is pressed, you can switch the corresponding operation on/off.

Buttons for Manual adjust operation

Menu items	Remote control buttons	Description
Lock	R	When the service is locked, you must enter your password whenever you tune to the service.
CH Skip	G	Services with "Skip" are passed over when pressing ▲/▼ in the TV/remote control unit.
Sort	B	The item position of services can be sorted.

Programme setup (Continued)

The item position of services can be sorted

① Press **▲/▼** to select the service whose item position you want to move, and then press **B**.

DTV	005	Maori Television
DTV	022	Parliament TV
DTV	100	Freeview I HD

② Press **▲/▼** to move it to the desired position, and then press **ENTER**.

DTV	100	Freeview I HD
DTV	022	Parliament TV
DTV	005	Maori Television

③ Repeat steps ① and ② until all desired service items are sorted.

Analogue settings

Auto search (Analogue)

You can also automatically search by performing the procedure below. This is the same function as programme auto search in auto installation.

1 Press **MENU** and the MENU screen displays.

2 Press **◀/▶** to select "Setup".

3 Press **▲/▼** to select "Analogue programme setup", and then press **ENTER**.

4 If you have already set the password, enter it here.
• See page 20 for setting a password.

— — — —

5 Press **▲/▼** to select "Auto search", and then press **ENTER**.

6 Press **◀/▶** to select "Yes", and then press **ENTER**.
Press **▲/▼** to select the desired sound system, and then press **ENTER**.
You do not need to do anything during the auto search. Press **MENU** to exit.

Manual adjust (Analogue)

You can set some channel item manually.

1 Repeat steps 1 to 4 in **Auto search**.

2 Press **▲/▼** to select "Manual adjust", and then press **ENTER**.

3 Press **◀/▶** to select "Yes", and then press **ENTER**.

4 Press **▲/▼/◀/▶** to select the channel you want to edit, and then press **ENTER**.
• The selected channel information displays.

5 Press **▲/▼** to select the desired menu, and then press **ENTER**.

6 Press **▲/▼** or **◀/▶** to select the desired item or adjust the item to the desired level. Press **ENTER** if necessary.

Search

The next channel will be searched in order.

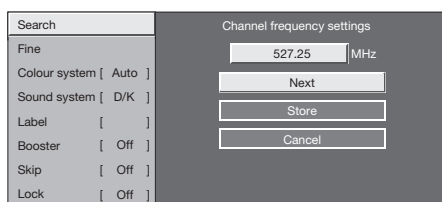

Fine

You can adjust the frequency to your desired position.

NOTE

- Adjust while checking the background picture as a reference.
- Instead of pressing **◀/▶** to adjust the frequency, you can set by directly entering the frequency number of the channel with **0 – 9**.
- When setting a frequency on the "Fine" screen, the last figure of the frequency needs to be "0" or "5".

EXAMPLE

- 179.25 MHz: Press **1** → **7** → **9** → **2** → **5**.
- 49.25 MHz: Press **4** → **9** → **2** → **5** → **ENTER**.

Colour system

Select the optimum colour system to receive. (Auto, PAL, SECAM, NTSC 3.58, NTSC 4.43, PAL-60)

Sound system (Broadcasting system)

Select the optimum sound system (Broadcasting system) to receive. (B/G, D/K, I, M)

Label

You can change individual channel names.

- Press **▲/▼/◀/▶**: To select each character of the new name for the channel, and then press **ENTER**. Repeat until the name is fully spelt out.

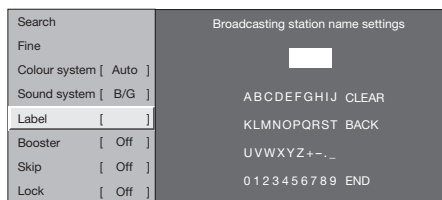

- The name can be 5 characters or less. Select "END" to set the channel name.

Booster

Enhance the picture quality during weak signal. It is not recommended to turn on during strong signal condition. It may induced unwanted noise. (On, Off)

Skip

Channels with "Skip" set to "On" are passed over when using **CH▲/▼** even if selected while watching the image from the TV.

Lock

You can block the viewing of any channel.

NOTE

- See "Child lock" for setting a password.
- If "Lock" is set to "On" for a channel, "Child lock has been activated" is displayed when you select the channel, and the image and sound of the channel is blocked.
- When pressing **ENTER** while "Child lock has been activated" is displayed, password input menu will be displayed. Inputting the correct password lifts the child lock temporarily until the power is turned off.

Programme setup (Continued)

■ Sort (Analogue)

Channel position can be sorted freely.

- 1 Repeat steps 1 to 4 in **Auto search**.
- 2 Press ▲/▼ to select “Sort”, and then press **ENTER**.
- 3 Press ◀/▶ to select “Yes”, and then press **ENTER**.
- 4 Press ▲/▼/◀/▶ to select the channel you want to move, and then press **ENTER**.
- 5 Move it to the desired position by pressing ▲/▼/◀/▶, and then press **ENTER**.
- 6 Repeat the steps 4 and 5 until all desired channels are sorted.

■ Erase programme (Analogue)

The individual programme can be erased.

- 1 Repeat steps 1 to 4 in **Auto search**.
- 2 Press ▲/▼ to select “Erase programme”, and then press **ENTER**.
- 3 Press ◀/▶ to select “Yes”, and then press **ENTER**.
- 4 Press ▲/▼/◀/▶ to select the channel you want to erase, and then press **ENTER**.
- 5 Press **ENTER** to erase the channel.
- 6 Repeat the step 4 and 5 until all desired channels are erased.

Menu operation

- 1 Press **MENU** and the MENU screen displays.
- 2 Press ◀/▶ to select the desired menu. (Picture, Audio, ECO, Setup, Option, Digital setup)
- 3 Press ▲/▼ to select the desired menu item. Press **ENTER** to proceed if necessary.
- 4 Press ▲/▼ or ◀/▶ to select the desired item or adjust the item to the desired level. Press **ENTER** if necessary.
- 5 Press **EXIT** or **MENU** to exit from the menu.

◀▶: Select **ENTER** : Enter **RETURN** : Back **MENU** : End

The bar above is an operational guide for the remote control. The bar will change in accordance with each menu setting screen.

Picture menu

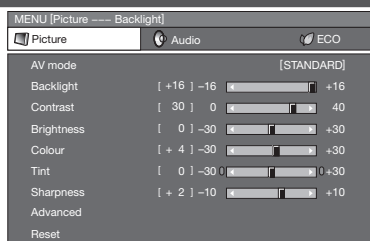

AV mode

“AV mode” gives you several viewing options to choose from to best match the system environment, which can vary due to factors like room-brightness, type of programme watched or the type of image input from external equipment.

Selected item	Description
STANDARD	For a highly defined image in a normally bright room.
MOVIE	For a movie.
GAME	For game play.
PC	For PC. (Available only when inputting an HDMI or PC signal.)
USER	Allows the user to customise settings as desired. You can set the mode for each input source.
DYNAMIC (FIXED)	Changes the image and sound settings to the factory preset values. No adjustments are allowed.
DYNAMIC	For a clear-cut image emphasising high contrast for sports viewing.

NOTE

- You can select a different AV mode item for each input mode. (For example, select STANDARD for TV input and DYNAMIC for VIDEO input.)
- During PC input mode, only “STANDARD”, “PC” and “USER” can be selected under the AV mode selection.

Using the control panel of the TV

You can also operate the Menu using the control panel of the TV.

Button operations on the control panel correspond to the ones on the remote control as shown below.

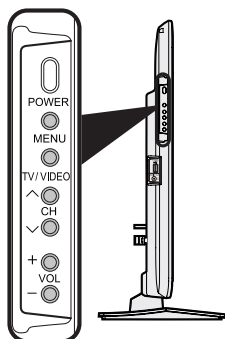

TV control panel buttons	Remote control buttons
MENU	MENU
TV/VIDEO	ENTER
CH ^	▲
CH v	▼
VOL +	▶
VOL -	◀

NOTE

- Menu options differ in the selected input modes, but the operating procedures are the same.
- The screens in the operation manual are for explanation purposes (some are enlarged, others cropped) and may vary slightly from the actual screens.

About Guide Display

The Guide Display at the bottom of the screen shows operations with a Remote Control.

Picture adjustments

Selected item	◀ button	▶ button
Backlight	The screen dims	The screen brightens
Contrast	For less contrast	For more contrast
Brightness	For less brightness	For more brightness
Colour	For less colour intensity	For more colour intensity
Tint	Skin tones become purplish	Skin tones become greenish
Sharpness	For less sharpness	For more sharpness

NOTE

- For resetting all adjustment items to factory preset values, press ▲/▼ to select "Reset", press **ENTER**, press ◀/▶ to select "Yes", and then press **ENTER**.

Advanced

Colour temp. (Colour Temperature)

Adjusts the colour temperature to give the best white image.

Selected item	Description
High	White with bluish tone
Mid-High	
Middle	↕
Mid-Low	
Low	White with reddish tone

Film mode

Automatically detects a film-based source (originally encoded at 24/25 frames/second, depending on the vertical frequency), analyses it then recreates each still film frame for high-definition picture quality. (On, Off)

Active contrast

Automatically adjusts the contrast of an image according to the scene. (On, Off)

3D-Y/C

Provides high quality images with minimal dot crawl and cross colour noise. (On, Off)

NOTE

- 3D-Y/C is not selectable depending on the input signal type.
- 3D-Y/C may not operate depending on the input signal type or noisy input signal.

Monochrome

For viewing images in monochrome. (On, Off)

DNR (Digital Noise Reduction)

Reduces noise on screen and produces a clearer video image. ("Off", "High", "Low", "Auto")

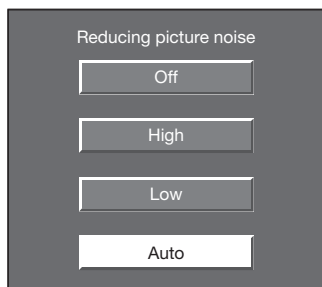

Audio menu

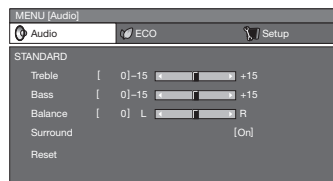

Audio adjustments

Selected item	◀ button	▶ button
Treble	For weaker treble	For stronger treble
Bass	For weaker bass	For stronger bass
Balance	Decrease audio from the right speaker	Decrease audio from the left speaker

Surround

When "on" is selected, you can enjoy surround sound, the same as if you were in a movie theater.

NOTE

- For resetting all adjustment items to the factory preset values, press ▲/▼ to select "Reset", press **ENTER**, press ◀/▶ to select "Yes", and then press **ENTER**.

ECO menu

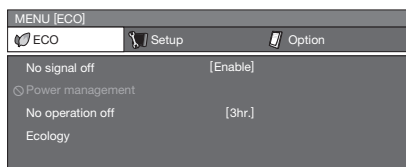

No signal off

You can set the TV to automatically power off in about 15 minutes after the TV goes into a state of receiving no programme signals, such as the end of a broadcast day. (Enable, Disable)

- Five minutes before the power shuts down, the remaining time displays every minute.

NOTE

- “Disable” is the factory preset value.
- When a TV programme finishes, but the TV receives signal input, this function may not operate.

Power management (PC input mode only)

You can set the TV to automatically power off when no image is displayed on PC.

Selected item	Description
Off	<ul style="list-style-type: none"> • No power management • Factory preset value.
Mode1	<ul style="list-style-type: none"> • If no signal inputs for approximately 8 minutes, the power shuts down. • Even if you start using the PC and the signal inputs again, the TV stays off. • The TV turns on again by pressing POWER. (See page 14.)
Mode2	<ul style="list-style-type: none"> • If no signal inputs for approximately 8 seconds, the power shuts down. • When you start using the PC and the signal inputs again, the TV turns on. • The TV turns on again by pressing POWER. (See page 14.)

No operation off

You can set the TV to automatically power off when no TV operation is performed for 30 minutes or more than 3 hours.

(30 min., 3 hr., Disable)

- Five minutes before the power shuts down, the remaining time displays every minute.

NOTE

- “Disable” is the factory preset value.

Ecology

When set to “Yes”, the TV activates the following power saving mode.

- “No signal off” set to “Enable”. (See page 20.)
- “Power management” set to “Mode1”. (See page 20.)
- “No operation off” set to “3 hr.”. (See page 20.)
- “Quick start” set to “Off”. (See page 22.)

NOTE

- Ecology mode cannot be deactivated by selecting “No”. Each setting must be changed individually to deactivate Ecology mode.

Setup menu

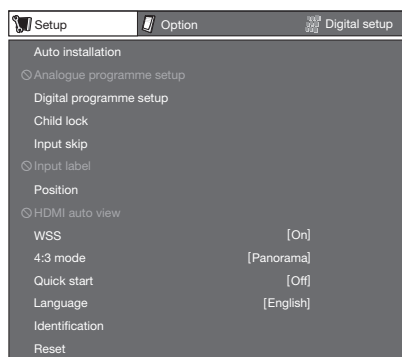

Child lock (A-TV and D-TV input mode only)

Allows you to use a password to protect certain settings from being accidentally changed.

Setting a password

- 1 Repeat steps 1 to 2 in **Menu operation**. (See page 18).
- 2 Press **▲/▼** to select “Child lock”, and then press **ENTER**.
- 3 If you have already set the password, enter it here.
- 4 Press **▲/▼** to select “Change password”, and then press **ENTER**.
- 5 Enter the 4-digit number as a password using **0 – 9**.

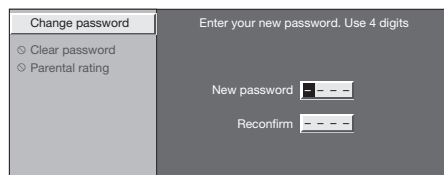

- 6 Enter the same 4-digit number as in step 5 to confirm.

NOTE

- To view a locked channel (Lock setting in Analogue programme setup “Manual adjust” is set to “On”), you must enter a password. When you select a locked channel, “Child lock has been activated” is displayed.
- Press **ENTER** to display the password input window.

Clearing the password

Allow you to clear your password.

- 1 Repeat steps 1 to 3 in **Setting a password**.
- 2 Press **▲/▼** to select “Clear password”, and then press **ENTER**.
- 3 Press **◀▶** to select “Yes”, and then press **ENTER**.

Setup menu (Continued)

Parental rating

This function allows TV channels to be restricted. It prevents children from watching violent or sexual scenes that may be considered inappropriate.

- 1 Repeat steps 1 to 3 in **Setting a password**.
- 2 Press ▲/▼ to select "Parental rating", and then press **ENTER**.
- 3 Press ▲/▼ to select your desired rating, and then press **ENTER**.

Selected item	Description
No block	Cancel the restriction.
Block 5-18 age and below	Select desired age to restrict. (Example) If "Block 13 age and below" is selected, programmes rated for ages of 13 or more are restricted.

Input skip

This setting allows you to skip the HDMI or PC input on the "Input Source" menu.

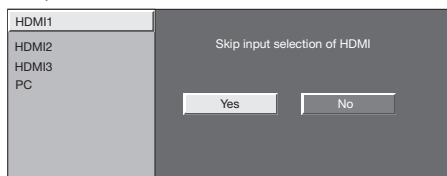

Input label

You can assign each input source a label as you prefer.

- 1 Press **TV/VIDEO** to select the desired input source.
- 2 Press **MENU** and the MENU screen displays.
- 3 Press ◀/▶ to select "Setup".
- 4 Press ▲/▼ to select "Input label", and then press **ENTER**.
- 5 Press ▲/▼/◀/▶ to select letters, and then press **ENTER** to label the input source.
 - When you want to change the input label that you have already assigned to the default name, press ◀/▶ to move to "CLEAR" on the "Input Label" screen, and then press **ENTER**.
- 6 Repeat the above until the name is fully spelt out.
 - The name can be 6 characters or less.
 - When you want to set an input source name of less than 6 characters, press **RETURN** to exit from the labelling menu.

NOTE

- You cannot change labels if the input source is A-TV and D-TV.

Position

For adjusting a picture's horizontal and vertical position.

Selected item	Description
H-Position	Centres the image by moving it to the left or right.
V-Position	Centres the image by moving it up or down.
Reset	Reset position to factory preset values.

NOTE

- Adjustments are stored separately according to input source.
- Images may not be displayed properly depending on the settings and/or signals.

HDMI auto view (HDMI input mode only)

Selected item	Description
Enable/Disable	Set whether or not to use WIDE MODE based on signal recognition, including an HDMI signal.

WSS

WSS allows a television to switch automatically among the different screen formats. (On, Off)

NOTE

- Try to set WIDE mode if an image does not switch to the correct screen format. When the broadcast signal contains no WSS information, the function will not work even if enabled.
- When receiving weak or unstable signals and for avoiding wrong estimation of the signals, it is recommended to set WSS to "Off".

Setup menu (Continued)

4:3 mode

The WSS signal has 4:3 auto-switching that allows you to select between Panorama and Normal.

Selected item	Description
Panorama	Wide image without side bars
Normal	Normal range keeping 4:3 or 16:9 aspect ratio

WSS signal 4:3 screen

4:3 mode "Panorama"



4:3 mode "Normal"



Quick start

You can reduce the TV's start-up time after turning on the power with the remote control unit.

Selected item	Description
On	The TV quickly starts up from standby, more of power consumption is required during standby.
Off	Power consumption is small during standby.

Language

You can also select a language from setup menu. Select from 3 languages: English, Traditional Chinese and Simplified Chinese.

Identification

You can check the current version of the software on the screen.

Reset

If complex adjustments are made and the settings cannot be restored to normal, you can reset the settings to the factory preset values.

NOTE

- If you execute "Reset", all the settings such as Picture, Audio, Programme and Language will be reset to the factory preset values.

Option menu

Option	Digital setup
PC audio select	[HDMI1]
Headphone/audio out select	[audio out]
Auto volume	[On]
Audio only	
Game play time	
Colour system	
Fine sync.	
DivX Reg Code	
Version up	

PC audio select

When connecting devices with HDMI cable to the HDMI1 terminal, and inputting analogue audio signals from the HDMI1/PC(AUDIO) terminal.

Selected item	Description
HDMI1	When connecting devices with HDMI cable to the HDMI1 terminal.
PC	When connecting devices with HDMI cable to the HDMI1 terminal, and inputting analogue audio signals from the HDMI1/PC(AUDIO) terminal.

NOTE

- Set this to "PC" when connecting devices with HDMI cable to the HDMI1 terminal and inputting analogue audio signals from the HDMI1/PC(AUDIO) terminal. If "HDMI1" is set, there will be no sound output.
- Set this to "HDMI1" when connecting devices with HDMI cable to the HDMI1 terminal only.

Option menu (Continued)

Headphone/audio out select

Allows you to select what controls the audio output.

1 Press **MENU** and the MENU screen displays.

2 Press ◀/▶ to select “Option”.

3 Press ▲/▼ to select “Headphone/audio out select”, and then press **ENTER**.

4 Press ◀/▶ to select “headphone” or “audio out”, and then press **ENTER**.

Auto volume

Different sound sources, fairly often do not have the same volume level, for example the changing from movie to the advertisements. Auto volume solves this problem and equalises the volume levels. (On, Off)

Audio only

When listening to music from a music programme, you can set the display off and enjoy audio only.

Selected item	Description
On	Audio is output without screen image.
Off	Both screen images and audio are output.

NOTE

- When you make operations that change the picture on the TV such as by changing the input source, the Audio only function is set to “Off”.

Game play time

This function displays the elapsed game time so you do not lose track of the time.

To display the elapsed time, select “GAME” under “AV mode” for the input mode of the terminal connected to the game console before starting the game.

Selected item	Description
On	When using HDMI 1/2/3, INPUT 4/5 the AV MODE is change to “Game”, the elapsed time is displayed every 30 minutes.
Off	There is no display.

Colour system

You can change the colour system to one that is compatible with the image on the screen. (Auto, PAL, SECAM, NTSC 3.58, NTSC 4.43, PAL-60)

NOTE

- Factory preset value is “Auto”.
- If “Auto” is selected, colour system for input signal is automatically set. If an image does not display clearly, select another colour system (e.g. PAL, NTSC 4.43).
- “Colour system” is selectable only when inputting composite signal.

Fine sync. (PC input mode only)

Adjusting the PC image automatically

Auto sync.

This function enables the screen to be automatically adjusted to its best possible condition when the analogue terminals of the TV and PC are connected with a commercially available RGB cable, etc.

NOTE

- Auto sync. is likely to succeed when an input PC image has wide vertical stripes (e.g. pattern with high contrast stripes, or cross-hatched).
It may fail when an input PC image is solid (low contrast).
- Be sure to connect the PC to the TV and switch it on before starting Auto sync.

Option menu (Continued)

Adjusting the PC image manually

Ordinarily you can easily adjust the picture as necessary to change image position using Auto sync. In some cases, however, manual adjustment is needed to optimise the image.

Selected item	Description
H-Position	Centres the image by moving it to the left or right.
V-Position	Centres the image by moving it up or down.
Clock	Adjusts when the image flickers with vertical stripes.
Phase	Adjusts when characters have low contrast or when the image flickers.

NOTE

- For resetting all adjustment items to the factory preset values, press **▲/▼** to select "Reset", press **ENTER**, press **◀/▶** to select "Yes", and then press **ENTER**.
- Images may not be displayed properly depending on the settings and/or input signals.

Input signal

- Some input signals may have to be registered manually to display properly.
- The pairs of input signals (resolutions) in the list below are not distinguishable when received. In such case, you have to set the correct signal manually. After setting once, it will display when the same signal (resolution) is input again.

1280 × 768	1360 × 768
------------	------------

NOTE

- You can only select the "Input Signal" on the Setup menu when receiving one of the 2 input signals listed above.

DivX® setup

This is the function to confirm your registration code.

- 1 Press **MENU** and the MENU screen displays.
- 2 Press **◀/▶** to select "Option".
- 3 Press **▲/▼** to select "DivX Reg Code", and then press **ENTER**.

DivX® VOD registration

You need to visit the DivX® main page to register your TV, then you can play DivX® content.

DivX® VOD deregistration

You can find the deregistration code.

NOTE

- Visit www.DivX.com for more information about DivX® VOD.

Version up

This function is only for SHARP qualified service personnel to update to the latest software using a USB device. Updating the software should be made through the USB terminal.

CAUTION

- If a problem arises, ask SHARP qualified service personnel.

- 1 Insert the USB device containing the software update file.
- 2 Press **MENU** and the MENU screen displays.
- 3 Press **◀/▶** to select "Option".
- 4 Press **▲/▼** to select "Version up", and then press **ENTER**.
- 5 Press **◀/▶** to select "Yes", and then press **ENTER**.

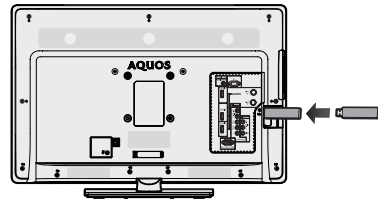

CAUTION

- Be sure to insert the USB device correctly into the terminal.

- 6 Start the update operation.
 - This operation may take a while.
- 7 After completing the update, please plug the AC power cord again.

CAUTION

- If the data is not compatible with the system, an error message appears on the screen. Repeat steps 3 and 4 after pressing **ENTER**.
- When an error message displays, check to see if:
 - The USB device is inserted firmly.
 - There is only one software update file in the USB memory.
 - No data for updating the system exists in the USB memory.
 - The software update file is broken.
 - The software update file is not compatible with your TV's software.

Digital setup menu

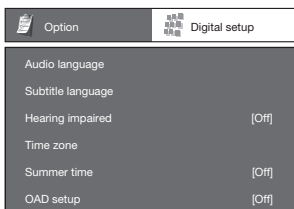

Selecting the audio language

Set up to two preferred multi audio languages to display if the audio languages are available.

- 1 Press **MENU** and the MENU screen displays.
- 2 Press ◀/▶ to select “Digital setup”.
- 3 Press ▲/▼ to select “Audio language”, and then press **ENTER**.
- 4 Press ▲/▼ to select “1st Language” or “2nd Language”, and then press **ENTER**.
- 5 Press ◀/▶ to select the desired language, and then press **ENTER**.

NOTE

- This function depends on audio language information from broadcasters.

Switching subtitle languages

Each time you press on the remote control, the subtitle switches.

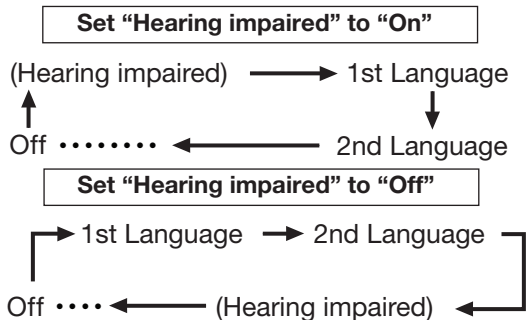

Displaying subtitles for the hearing impaired

You can display subtitles for the hearing impaired in the broadcast if the subtitle languages are available.

- 1 Press **MENU** and the MENU screen displays.
- 2 Press ◀/▶ to select “Digital setup”.
- 3 Press ▲/▼ to select “Hearing impaired”, and then press **ENTER**.
- 4 Press ◀/▶ to select “On”, and then press **ENTER**.

Selecting subtitle language

- 1 Press **MENU** and the MENU screen displays.
- 2 Press ◀/▶ to select “Digital setup”.
- 3 Press ▲/▼ to select “Subtitle language”, and then press **ENTER**.
- 4 Press ▲/▼ to select “1st Language” or “2nd Language”, and then press **ENTER**.
- 5 Press ◀/▶ to select the desired language, and then press **ENTER**.

NOTE

- If subtitles for the selected language are not included in a received broadcast, subtitles will not be shown for that language.

Time zone

This function enables you to select your local time zone.

- 1 Press **MENU** and the MENU screen displays.
- 2 Press ◀/▶ to select “Digital setup”.
- 3 Press ▲/▼ to select “Time zone”, and then press **ENTER**.
- 4 Press ◀/▶ to select the desired time zone and then press **ENTER**.

- This function lets you select the right time zone in case the time displayed in the EPG does not match the local time of your area.

Summer time

When the summer time is set to “On”, the Standard Time is plus one hour. (Auto, On, Off)

OAD setup

- This function is for automatically download the data for the version update software over digital broadcasts when the “OAD setup” is set to “On”.
- To download, follow the instructions when the download message appears during a digital broadcast.

CAUTION

- **Do not disconnect the AC cord when the software upgrade is in progress, as this may cause the upgrade to fail. If problem arises ask a qualified service personnel before the software upgrade period expires.**

Programme guide

You can check the current schedule of D-TV events and view detailed information about current events.

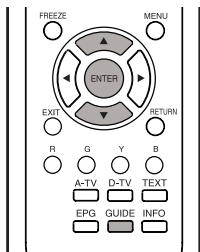

1 Press **GUIDE** to display the programme guide list.

2 Press **▲/▼** to display your desired programme, and then press **ENTER**.

- When you press **ENTER**, the TV jumps to the channel.



3 Press **R** to view programme information.

4 Press **RETURN** or **MENU** to exit.

Info

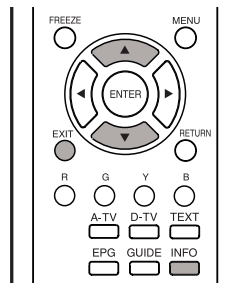

While watching D-TV you can check the extended programme information on the screen using **INFO** on the remote control.

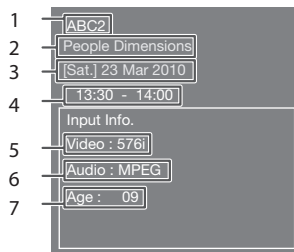

General INFO screen

- ① Service name
- ② Title
- ③ Date for the current programme
- ④ Time for the current programme
- ⑤ Video system
- ⑥ Audio system
- ⑦ Parental rating

- If there is more information, pressing **◀/▶** allows you to go to the next page or return to the previous page.
- You can cancel this info by pressing **INFO** or **EXIT**.

A-TV (Analogue TV)/D-TV (Digital TV) buttons

Use the following buttons on the remote control to operate the menu.

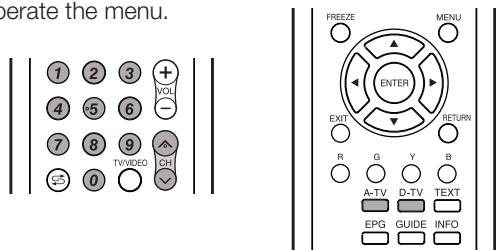

A-TV: Press to switch to analogue TV mode. After switching from digital TV or external input mode to analogue TV mode, the TV jumps to the most recently viewed analogue channel.

D-TV: Press to switch to digital TV mode. After switching from analogue TV or external input mode to digital TV mode, the TV jumps to the most recently viewed digital TV channel.

When you watch the TV for the first time

When the TV powers on for the first time after purchase, perform the auto installation.

A-TV (Analogue TV)

You can run the auto installation to set channels automatically.

1 To watch the analogue TV, select "Auto installation" from Setup menu. (See page 15.)

2 After setting the channels, you can select a channel using **CH** \wedge/\vee or **0-9** on the remote control unit.

D-TV

When the TV accesses to D-TV mode for the first time, you need to run the auto search. To scan all available services in your area, follow the procedures below.

1 To watch D-TV broadcasts, select "DTV" from auto installation menu. (See page 15.)

2 After setting the channels, you can select a channel using **CH** \wedge/\vee or **0-9** on the remote control unit.

Switching the analogue audio format

You can switch between multiple audio modes when watching a multiple audio or stereo broadcast programme.

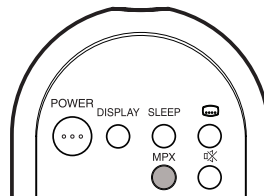

In the NICAM TV broadcasts

When receiving a stereo signal

Each time you press **MPX**, the mode switches between NICAM STEREO and MONO.

Stereo mode

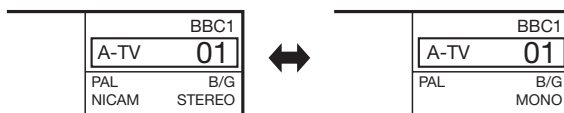

When receiving a bilingual signal

Each time you press **MPX**, the mode switches among NICAM CH A, NICAM CH B, NICAM CH AB and MONO.

Bilingual mode

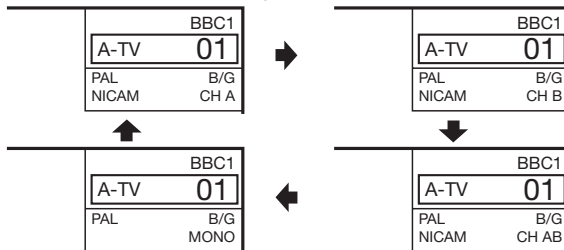

When receiving a monaural signal

Each time you press **MPX**, the mode switches between NICAM MONO and MONO.

Monaural mode

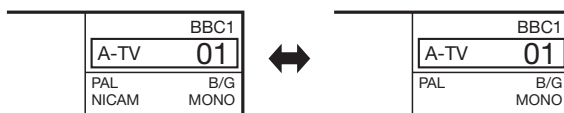

Switching the analogue audio format (Continued)

In the TV mode of A2 TV broadcasts

When receiving a stereo signal

Each time you press **MPX**, the mode switches between STEREO and MONO.

Stereo mode

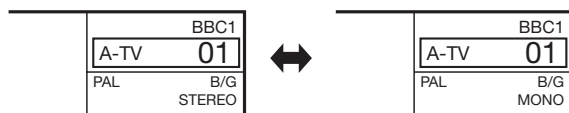

When receiving a bilingual signal

Each time you press **MPX**, the mode switches among CH A, CH B and CH AB.

Bilingual mode

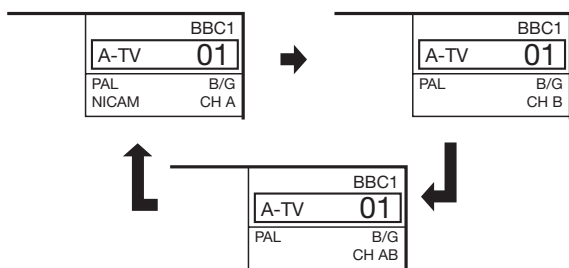

When receiving a monaural signal

When you press **MPX**, "MONO" displays.

Monaural mode

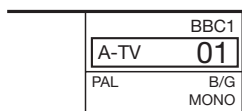

Switching the digital audio format

When receiving digital TV broadcast that contains multi sound modes, you can press **MPX** button to switch between different audio languages.

NOTE

- Selectable items vary depending on the received broadcasts.

NOTE

- "BBC1", "01" and "PAL" are tentative network name, channel and colour system.

EPG

EPG setup

What is an EPG?

An “EPG (Electronic Programme Guide)” is a programme schedule, which is displayed on the TV screen. The EPG is broadcasted together with D-TV. The TV screen shows the EPG when the viewer presses **EPG** on the remote control, provided that the TV is receiving the digital broadcasting signal. The EPG enables you to search for a programme, do timer view the programme schedule in detail.

Basic Operation

Display the EPG screen

- 1 Press **EPG**.

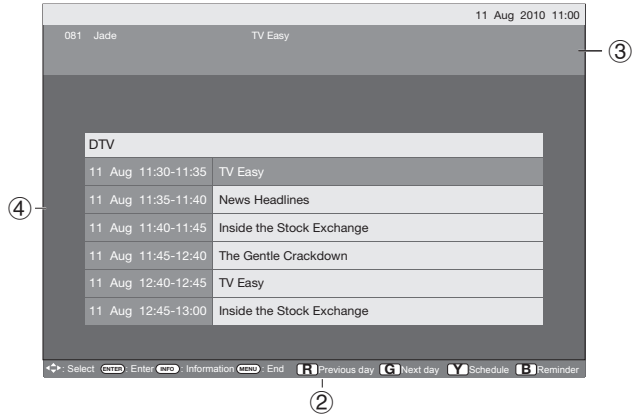
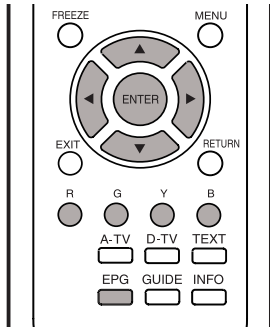

- 2 Press **R/G** to select the date you want to search.
- 3 Press **◀/▶** to select the desired service name.
- 4 Press **▲/▼** to select the desired programme.

Close the EPG screen

- 5 Press **EPG** again or **MENU** to exit.

NOTE

- The time displayed on the EPG is information sent by the TV station.

Reminder timer setting

You can schedule a reminder for future programmes. Channel will automatically change on time as scheduled.

- 1 Press **EPG**.

- 2 Press **▲/▼/◀/▶/R/G** to select the programme you want to watch.

- 3 Press **B** to set reminder time.

Reminder	
Service Name	002 ABC TV Sydney
Hour	18
Minute	00
Mode	Once
Date	Tue. 22
Month	June

- 4 Press **ENTER** to save reminder timer.

- “Timer Save Success” will display.

NOTE

- “Timer Overlap” will display if same time is set twice.
- “Timer Past” will display if past time is set.

- 5 Press **ENTER** to display the reminder schedule list.

REMINDER LIST			
Programme Name	Time	Date	Service Name
Jazz Festival	18:00	Tue. 22 June	002 ABC TV Sydney

- 6 Press **MENU** or **EPG** to exit.

EPG (Continued)

Viewing the reminder schedule list

- 1 Press **EPG**.
- 2 Press **Y** to display the reminder schedule list.
- 3 Press **▲/▼** to display next or previous programmes in schedule list.
- 4 Press **MENU** or **EPG** to exit.

Cancelling the reminder timer setting

- 1 Press **EPG**.
- 2 Press **Y** to display the reminder schedule list.
- 3 Press **▲/▼** to select a programme you want to cancel.
- 4 Press **R** to delete a programme from reminder list.
- 5 Press **MENU** or **EPG** to exit.

Text

MHEG-5 data broadcast is scheduled in Hong Kong.

You can watch a MHEG-5 data broadcast after pressing the **TEXT** button.

Picture and still image

You can freeze a motion picture on the Display.

- 1 Press **FREEZE**.
 - A still image displayed on the screen. The still image is one frame captured from a moving image at the movement you press **FREEZE**.
- 2 Press **FREEZE** again to exit from still image.

NOTE

- The still image automatically goes out after 30 minutes.
- When this function is not available, "No still image display available" will appear.
- During PC input mode, still image function will not function.

Wide Mode

Auto Selection

If you set "WSS" and "4:3 mode" in the Setup menu, the optimum WIDE mode is automatically chosen for every broadcast containing the WSS information.

"WSS" menu

To enable Auto Selection, set "WSS" in the Setup menu to "On". (See page 21.)

"4:3 mode" menu

To set the type of the wide screen, select "Panorama" or "Normal" in the 4:3 mode menu. (See page 22.)

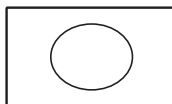

4:3 mode set to "Panorama"

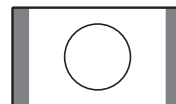

4:3 mode set to "Normal"

NOTE

- If the broadcast signal contains no WSS information, Auto Selection will not function even when the WSS option is enabled.

Manual Selection

You can select different picture sizes that account for the kind of each picture.

- 1 Press **WIDE**.
 - The WIDE MODE menu displays.
 - The menu lists the wide mode options selectable for the type of video signal currently received.
- 2 Press **WIDE** or **▲/▼** while the WIDE MODE menu displays on the screen.
 - As you toggle down the options, each mode is immediately reflected on the TV.

Selected item	Description
Normal	For 4:3 "standard" pictures. A side bar appears on each side.
Zoom14:9	For 14:9 letterbox pictures. A thin side bar appears on each side, and you may also see bars on the top and bottom with some programmes.
Panorama	In this mode the picture is progressively stretched toward each side of the screen.
Full	For 16:9 squeeze pictures.
Cinema16:9	For 16:9 letterbox pictures. Bars may appear on the top and bottom with some programmes.
Cinema14:9	For 14:9 letterbox pictures. Bars may appear on the top and bottom with some programmes.
Underscan	Display with an "Underscan" image only when receiving a 720p/1080i/1080p signal. Display with the High-Definition image adjusted optimally. Noise may appear on the edge of the screen with some programmes.
Dot by Dot	Display an image with the same number of pixels on the screen (only when receiving PC signal).

NOTE

- Some picture size may not be displayable depending on the input signal.

Connecting a PC

Use the PC terminals to connect a PC.

Analogue Connection

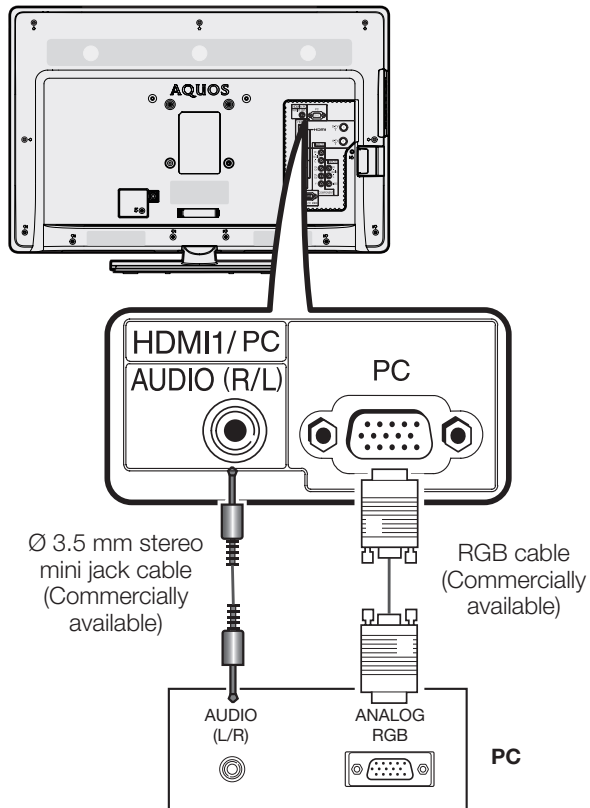

Signal names for 15-pin mini D-sub connector

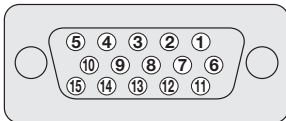

Pin No.	Signal name	Pin No.	Signal name	Pin No.	Signal name
①	R	⑥	GND (Ground)	⑪	Not connected
②	G	⑦	GND (Ground)	⑫	SDA
③	B	⑧	GND (Ground)	⑬	HD
④	Not connected	⑨	+5V	⑭	VD
⑤	CSYNC	⑩	GND (Ground)	⑮	SCL

NOTE

- Macintosh adaptor may be required for use for some Macintosh computers.
- **Refer to page 32 for a list of PC signals compatible with the TV.**
- Refer to page 22 for the PC audio select, when connecting TV with HDMI cable to PC.

PC compatibility chart

Resolution		Horizontal Frequency	Vertical Frequency	VESA Standard
VGA	640 × 480	31.5 kHz	60 Hz	✓
SVGA	800 × 600	37.9 kHz	60 Hz	✓
XGA	1024 × 768	48.4 kHz	60 Hz	✓
WXGA	1280 × 768	47.8 kHz	60 Hz	–
	1360 × 768	47.7 kHz	60 Hz	✓

NOTE

- This TV has only limited PC compatibility, correct operation can only be guaranteed if the video card conforms exactly to the VESA 60Hz standard. Any variations from this standard will result in picture distortions.

DDC is a registered trademark of Video Electronics Standards Association. Power Management is a registered trademark of Sun Microsystems, Inc. VGA and XGA are registered trademarks of international Business Machines Corp.

RS-232C commands list

Commands

- Commands not indicated here are not guaranteed to operate.

CONTROL ITEM	COMMAND	PARAMETER	CONTROL CONTENTS
POWER SETTING	P O W R 0	_ _ _ _	POWER OFF (STANDBY)
INPUT SELECTION A	I T G D	_ _ _ _	INPUT SWITCHING (TOGGLE)
	I T V D	_ _ _ _	A-TV (CHANNEL FIXED)
	I D T V	_ _ _ _	D-TV (CHANNEL FIXED)
	I A V D *	_ _ _ _	HDMI 1-3, INPUT 4-5, PC 6
CHANNEL	D C C H *	* _ _ _	A-TV DIRECT CHANNEL (1-99)
	C H U P	_ _ _ _	A-TV CHANNEL UP
	C H D W	_ _ _ _	A-TV CHANNEL DOWN
	D T V D *	* _ _ _	D-TV DIRECT CHANNEL (1-999)
	D T U P	_ _ _ _	D-TV CHANNEL UP
	D T D W	_ _ _ _	D-TV CHANNEL DOWN
AV MODE SELECTION	A V M D 0	_ _ _ _	TOGGLE
	A V M D 1	_ _ _ _	STANDARD
	A V M D 2	_ _ _ _	MOVIE
	A V M D 3	_ _ _ _	GAME
	A V M D 4	_ _ _ _	USER
	A V M D 5	_ _ _ _	DYNAMIC (Fixed)
	A V M D 6	_ _ _ _	DYNAMIC
	A V M D 7	_ _ _ _	PC

CONTROL ITEM	COMMAND	PARAMETER	CONTROL CONTENTS
VOLUME	V O L M	* * _ _	VOLUME (0-60)
POSITION	H P O S *	* * * _	H-POSITION (AV) (-10-10)
	H P O S *	* * * _	H-POSITION (PC) (0-180)
	V P O S *	* * * _	V-POSITION (AV) (-20-20)
	V P O S *	* * * _	V-POSITION (PC) (0-120)
	C L C K *	* * * _	CLOCK (0-180)
	P H S E *	* * * _	PHASE (0-15)
WIDE MODE	W I D E 0	_ _ _ _	TOGGLE (AV)
	W I D E 1	_ _ _ _	NORMAL (AV)
	W I D E 2	_ _ _ _	ZOOM 14:9 (AV)
	W I D E 3	_ _ _ _	PANORAMA (AV)
	W I D E 4	_ _ _ _	FULL (AV)
	W I D E 5	_ _ _ _	CINEMA 16:9 (AV)
	W I D E 6	_ _ _ _	CINEMA 14:9 (AV)
	W I D E 7	_ _ _ _	NORMAL (PC)
	W I D E 9	_ _ _ _	FULL (PC)
	W I D E 1 0	_ _ _ _	DOT BY DOT (AV/PC)
	W I D E 1 1	_ _ _ _	UNDERSCAN (AV)
MUTE	M U T E 0	_ _ _ _	TOGGLE
	M U T E 1	_ _ _ _	MUTE ON
	M U T E 2	_ _ _ _	MUTE OFF
SURROUND	A C S U 0	_ _ _ _	SURROUND TOGGLE
	A C S U 1	_ _ _ _	SURROUND ON
	A C S U 2	_ _ _ _	SURROUND OFF
AUDIO CHANGE	A C H A	_ _ _ _	TOGGLE
SLEEP TIMER	O F T M 0	_ _ _ _	OFF
	O F T M 1	_ _ _ _	SLEEP TIMER 30 MIN
	O F T M 2	_ _ _ _	SLEEP TIMER 1 HOUR
	O F T M 3	_ _ _ _	SLEEP TIMER 1 HOUR 30 MIN
	O F T M 4	_ _ _ _	SLEEP TIMER 2 HOUR
	O F T M 5	_ _ _ _	SLEEP TIMER 2 HOUR 30 MIN

NOTE

- If an underbar (_) appears in the parameter column, enter a space.
- If an asterisk (*) appears, enter a value in the range indicated in brackets under CONTROL CONTENTS.

Connecting a USB device

Connect a USB device to the TV as shown below.

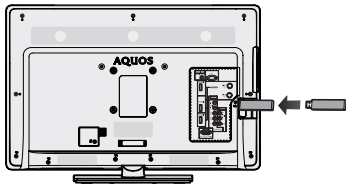

- The TV automatically switches to the USB mode when a USB device is inserted in the USB terminal.
- Depending on the USB device, the TV may not be able to recognise the contained data.
- Use only alphanumeric characters for naming files.
- File names over 80 characters (may vary depending on character set) may not be displayed.
- Do not connect and disconnect a USB device from the TV repeatedly.

USB Movie and Photo viewer/Music Player

In this mode, you can enjoy viewing photos and listening to music and viewing videos from external USB devices. Select "USB media" from the "Input Source" menu to enter this mode.

NOTE

- You cannot enter this mode when there is no USB device connected to the TV.
- "Wide mode" is fixed during the USB mode.

Selecting modes and devices

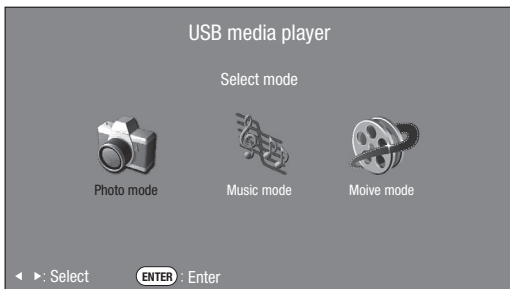

- 1 Press **◀/▶** to select between "Movie mode", "Music mode" and "Photo mode", and then press **ENTER**.
- 2 Press **▲/▼/◀/▶** to select the drive where you want to find your files.
- 3 Press **ENTER**.

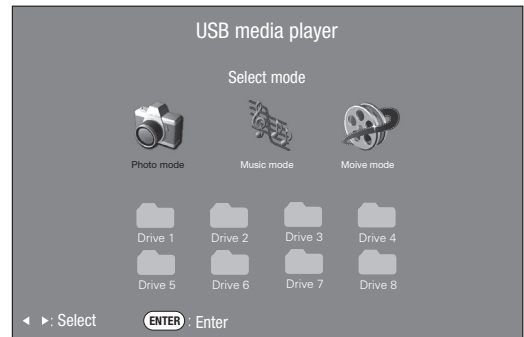

NOTE

- You do not need to select the drive in step 2 when there is only one drive in the connected USB device.
- 16 is the maximum number of drives that can be displayed.

Movie mode

- 1 Press **◀/▶** to select "Movie mode", and then press **ENTER**.
- 2 Press **▲/▼** to select the desired folder or directory, and then press **ENTER**.
- 3 Press **▲/▼** to select the desired movie.

Buttons for Movie mode

Buttons	Description
ENTER	Display the movie in full screen.
▲/▼ (Cursor)	Select a desired item.
◀/▶ (Cursor)	Page up/down.
Return	Return to the mode list.

Viewing movie



Buttons for full screen display operation

Buttons	Description
ENTER	Play/Pause the movie.
▲ (Cursor)	Go to the previous file.
▼ (Cursor)	Go to the next file.
▶ (Cursor)	The FWD speed changes every time you press ▶. After playing to the end, the player goes to the next file and starts to play.
◀ (Cursor)	The REW speed changes every time you press ◀. After going back to the beginning, the player starts to play the same file.
Return	Return to the movie list screen.
B button	Reveal/hide the guide display.
R button	Each time you press R button on the remote control, the subtitle switches.
G button	Each time you press G button on the remote control, the audio switches.
Y button	Each time you press Y button on the remote control, the VIDEO switches.

Music mode

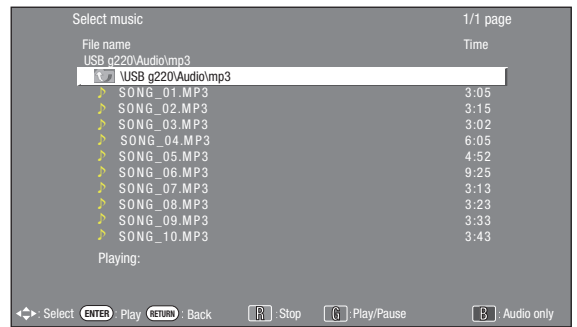

- 1 Press **◀/▶** to select “Music mode”, and then press **ENTER**.
- 2 Press **▲/▼** to select the desired folder, and then press **ENTER**.
- 3 Press **▲/▼** to select the desired music, and then press **ENTER**.

Buttons for music mode

Buttons	Description
ENTER	When selecting a music file: Play the music.
▲/▼ (Cursor)	Select a desired item.
◀ (Cursor)	Page up.
▶ (Cursor)	Page down.
Return	Return to the mode list.
R button	Stop music.
G button	Play/Pause music.
B button	Audio only.

NOTE

- When there are invalid music files, the **X** mark will be displayed for the file.
- The displayed play time may differ slightly from the actual play time depending on the files.

Photo mode

Viewing thumbnails

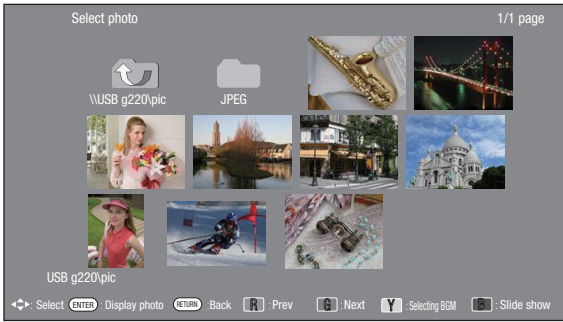

- 1 Press ◀/▶ to select “Photo mode”, and then press **ENTER**.
- 2 Press ▲/▼/◀/▶ to select the desired folder, and then press **ENTER**.
- 3 Press ▲/▼/◀/▶ to select the desired photo.

Buttons for thumbnail operations

Buttons	Description
ENTER	Display the photo in full screen.
▲/▼/◀/▶ (Cursor)	Select a desired item.
B button	Slide show.
R button	Page up.
G button	Page down.
Y button	Selecting BGM.

NOTE

- When there are invalid photo files, the **X** mark will be displayed for the file.
- You can see the file name, shooting date, file size and pixel size of the selected photo in the lower-left corner of the screen (shooting date is only available in the EXIF file format).

Viewing photos in full screen

Buttons for full screen display operation

Buttons	Description
◀/▶ (Cursor)	Go to the previous/next photo in the same directory.
Return	Return to the thumbnail selection screen.
R button	Rotate the photo by 90 degrees to the left.
G button	Rotate the photo by 90 degrees to the right.
B button	Reveal/hide the guide display.

NOTE

- Rotating photos only applies to the temporarily selected item and this setting is not saved.

Selecting BGM (Background Music)

- 1 Press ◀/▶ to select “Photo mode”, and then press **ENTER**.
- 2 Press **Y** button, and press ▲/▼ to select the desired folder, and then press **ENTER**.
- 3 Press ▲/▼ to select the desired music, and then press **Y** button.
- 4 Press **RETURN** to return to photo selection mode, and press ▲/▼/◀/▶ to select the desired folder, and then press **ENTER**.
- 5 Press ▲/▼/◀/▶ to select the desired photo, and then press **B** button (Slide show), then BGM playing with the photo.

NOTE

- Background Music (BGM) function is available only when the slide show is on.

List of files compatible with USB mode

USB device	USB Memory, USB card reader (Mass Storage class)
File system	FAT/FAT32/NTFS
Photo file format	JPEG (.jpg) (DCF2.0 compliant)
Music file format	MP3 (.mp3) Bitrate: 32 k, 40 k, 48 k, 56 k, 64 k, 80 k, 96 k, 112 k, 128 k, 160 k, 192 k, 224 k, 256 k, 320 kbps Sampling frequency: 32 k, 44.1 k, 48 kHz

Video file format						
File extension	File type	Video decoder	Resolution	Audio decoder	Frame rate (fps)	Bit rate (Mbps)
*.avi	AVI	Divx 3.11/4/4.12/5.x/6	1920×1080	MP3/Dolby Digital plus	6-30	8
		Xvid	1920×1080		6-30	8
		H.264	1920×1080		6-30	20
		MPEG2	1920×1080		6-30	8
*.mkv	MKV	H.264	1920×1080	MP3/Dolby Digital plus	6-30	20
		MPEG2	1920×1080		6-30	8
		MPEG1	1920×1080		6-30	8
*.mp4	MP4	Divx 3.11/4/4.12/5.x/6	1920×1080	MP3/Dolby Digital plus	6-30	8
		Xvid	1920×1080		6-30	8
		H.264	1920×1080		6-30	20
*.vob	VOB	MPEG2	1920×1080	MP3/Dolby Digital plus	24/25/30	20
.mpg/.mpeg	PS	MPEG2	1920×1080	MP3/Dolby Digital plus	24/25/30	20
		MPEG1	1920×1080		24/25/30	20
.rm/.rmvb	RM	RM codec	1280×720	Real Audio	24/25/30	10
.ts/.trp/*.tp	TS	H.264	1920×1080	MP3/Dolby Digital plus	6-30	20
		MPEG2	1920×1080		24/25/30	20
*.divx	Divx	Divx 3.11/4/4.12/5.x/6	1920×1080	MP3/Dolby Digital plus	6-30	20
*.dat	DAT	MPEG2	1920×1080	MP3/Dolby Digital plus	6-30	8
		MPEG1	1920×1080		6-30	8

NOTE

- Progressive format jpeg files are not supported.
- Files in USB 1.1 devices may not be played properly.
- Operation using USB hubs is not guaranteed.
- The compatibility of USB HDDs may not be guaranteed.
- Some video file formats may not be played depending on the file.
- Files may not be playable depending on the bitrate.

Appendix

Troubleshooting

The problems described below are not always caused by malfunctions. Check the TV again before having the TV serviced.

Problem	Possible Solution
<ul style="list-style-type: none"> No power. 	<ul style="list-style-type: none"> Check if you pressed POWER on the remote control unit. (See page 14.) If the indicator on the TV lights up red, press POWER. Is the AC cord disconnected? Has the power been turned on? (See page 14.)
<ul style="list-style-type: none"> Unit cannot be operated. 	<ul style="list-style-type: none"> External influences such as lightning, static electricity, etc., may cause improper operation. In this case, operate the unit after first turning the TV power off or unplugging the AC cord and re-plugging it in after 1 or 2 minutes.
<ul style="list-style-type: none"> Remote control unit does not operate. 	<ul style="list-style-type: none"> Is battery inserted with polarity (+, -) aligned? (See page 10.) Is battery worn out? (Replace with new battery.) Are you using it under strong or fluorescent lighting? Is a fluorescent light shining on the remote control sensor?
<ul style="list-style-type: none"> Picture is cut off. 	<ul style="list-style-type: none"> Is the image position correct? (See page 21.) Are screen mode adjustments such as picture size made correctly? (See pages 21,24,30.)
<ul style="list-style-type: none"> Strange colour, light colour, or dark, or colour misalignment. 	<ul style="list-style-type: none"> Adjust the picture tone. (See page 19.) Is the room too bright? The picture may look dark in a room that is too bright. Check the colour system setting. (See page 23.) Check the input signal setting. (See page 24.) Check the HDMI auto view setting. (See page 21.)
<ul style="list-style-type: none"> Power is suddenly turned off. 	<ul style="list-style-type: none"> The unit's internal temperature has increased. Remove any objects blocking the vent or clean. Check the ECO setting. (See page 20.) Is the sleep timer been set? (See page 9.)
<ul style="list-style-type: none"> No picture. 	<ul style="list-style-type: none"> Is the connection to external equipment correct? (See page 8.) Has the input signal setup been performed correctly after connection? (See page 14.) Is the correct input selected? Is the picture adjustment correct? (See page 18-19.) Is the antenna connected properly? (See page 7.) Is "On" selected in "Audio only"? (See page 23.)
<ul style="list-style-type: none"> No sound. 	<ul style="list-style-type: none"> Is the volume too low? (See page 9.) Make sure that headphones are not connected.
<ul style="list-style-type: none"> The TV sometimes makes a cracking sound. 	<ul style="list-style-type: none"> This is not a malfunction. This happens when the cabinet slightly expands and contracts according to changes in temperature. This does not affect the TV's performance.

Troubleshooting-Digital broadcasting

The error message about reception of broadcast

The example of an error message displayed on a screen	Error code	Possible Solution
<ul style="list-style-type: none"> Failed to receive broadcast. 	E202	<ul style="list-style-type: none"> Check the antenna cable. Check that the antenna is correctly setup.
<ul style="list-style-type: none"> No broadcast now. 	E203	<ul style="list-style-type: none"> Check the current broadcast.

Cautions regarding use in high and low temperature environments

- When the unit is used in a low temperature space (e.g. room, office), the picture may leave trails or appear slightly delayed. This is not a malfunction, and the unit will recover when the temperature returns to normal.
- Do not leave the unit in a hot or cold location. Also, do not leave the unit in a location exposed to direct sunlight or near a heater, as this may cause the cabinet to deform and the LCD panel to malfunction.
Storage temperature: -20°C to +60°C.

Specifications

Item		Model	LC-26LX430H	LC-32LX430H/NX430H
Resolution			1,049,088 pixels (1366 × 768)	
Video Colour System			PAL/SECAM/NTSC 3.58/NTSC 4.43/PAL 60	
TV Function	TV- Standard	Analogue	PAL: B/G, D/K, I SECAM: B/G, D/K, K/K ₁ NTSC:M	
		Digital	DMB-T/H(MHEG-5)	
	Receiving Channel	VHF/UHF	44.25—863.25 MHz	
		CATV	S1—S41ch (including Hyperband)	
	Digital terrestrial broadcast		470 MHz - 862 MHz	
	TV-Tuning System		Auto Preset 99 ch	
Stereo/Bilingual		NICAM: B/G, I, D/K A2 stereo: B/G		
Audio amplifier		5 W × 2		
Speakers		3.6 × 10 cm 2pcs		
Terminals	Rear	A-TV (Analogue antenna)	UHF/VHF 75 Ω DIN type	
		D-TV (Digital antenna)	UHF/VHF 75 Ω DIN type	
		HDMI 1	HDMI input (480I, 576I, 480P, 576P, 720P/50Hz, 720P/60Hz, 1080I/50Hz, 1080I/60Hz, 1080P/24Hz, 1080P/50Hz, 1080P/60Hz), AUDIO in (common use with PC INPUT) (ϕ 3.5 mm jack)	
		HDMI 2	HDMI input (480I, 576I, 480P, 576P, 720P/50Hz, 720P/60Hz, 1080I/50Hz, 1080I/60Hz, 1080P/24Hz, 1080P/50Hz, 1080P/60Hz)	
		HDMI 3	HDMI input (480I, 480P, 576I, 576P, 720P/50Hz, 720P/60Hz, 1080I/50Hz, 1080I/60Hz, 1080P/24Hz, 1080P/50Hz, 1080P/60Hz)	
		INPUT 4	VIDEO in, AUDIO in	
		INPUT 5	COMPONENT in (480I, 576I, 480P, 576P, 720P/50Hz, 720P/60Hz, 1080I/50Hz, 1080I/60Hz), AUDIO in	
		PC input	15 pin mini D-sub, AUDIO in (common use with HDMI 1) (ϕ 3.5 mm jack)	
		RS-232C	9 pin D-sub male connector	
		Side	USB	USB 2.0
		Audio out/Headphone	ϕ 3.5 mm stereo	
OSD language		English/Simplified Chinese/Traditional Chinese		
Power Requirement		AC 220 V, 50 Hz		
Power Consumption (Standby)		50 W (0.50 W)	63 W (0.50 W)	
Weight	without stand	6.3 kg	7.8 kg	
	with stand	7.0 kg	9.0 kg	
Operating Temperature		0°C — 40°C		

- As a part of policy of continuous improvement, SHARP reserves the right to make design and specification changes for product improvement without prior notice. The performance specification figures indicated are nominal values of production units. There may be some deviations from these values in individual units.

Dimensional drawings

Unit: mm

LC-26LX430H

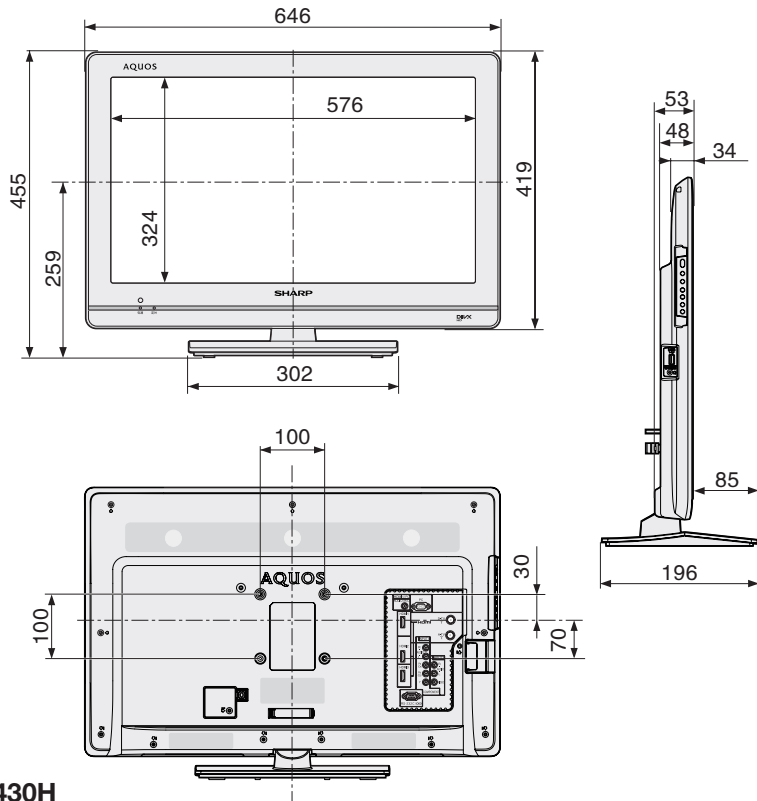

LC-32LX430H/NX430H

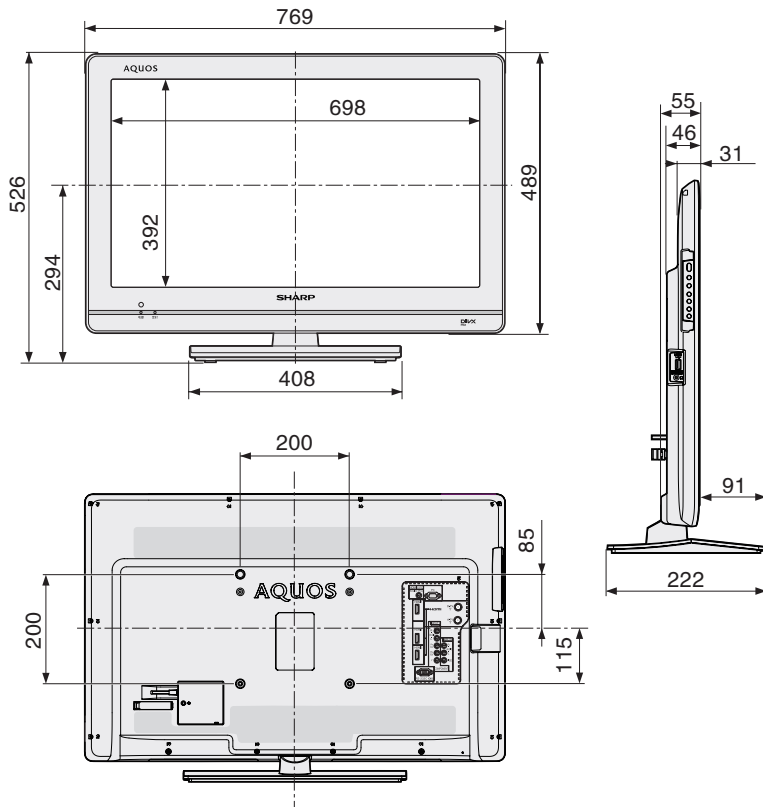

Clearing the password

If you forget the password, clear the password using the following procedures.

- 1 Press **MENU** to display the MENU screen, and then press ◀/▶ to select "Setup".
- 2 Press ▲/▼ to select "Child lock", and then press **ENTER** and the password input screen display.
- 3 If you enter "3001" using **0 - 9**, the "Child lock" setting menu will be displayed.
- 4 Enter the 4-digit number as a password using **0 - 9**. The new password is now set.

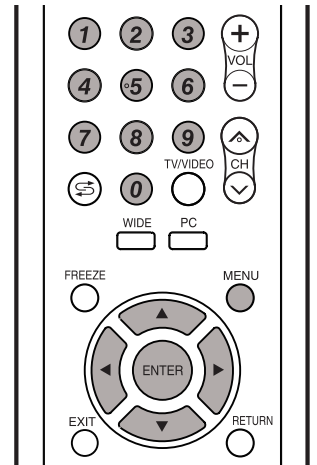

The Password is

--	--	--	--

NOTE

- As a precautionary measure, make a note of your password above, remove it from this manual, and keep it in a familiar place.