

感谢您购买 **SVA** 汽车AV系统系列产品。为获得最佳性能，请详细阅读说明书并妥善保管，以备今后参考。

安全注意事项



警告

为了防止受伤和火灾等事故，请遵守下列注意事项：

禁止驾驶员在行车过程中操作。

若在行车中进行操作，容易使驾驶员分心引发交通事故，
所以请将车停好后在进行操作。

- 请勿将金属制品（硬币、工具等）掉落在中，以免发生短路等故障。
- 请不要使机器掉落或受到强烈碰撞。
- 如果在操作过程中发生无声音、冒烟或有异味发出等情况，可能会导致电线走火，此时请立即关闭电源，并向您购买的经销商咨询。



注意

为了防止机器发生故障，请遵守下列注意事项，正确地进行操作和使用。

请找专门技术人员为您安装及配线。

本机的安装及配线需要专门的技术和经验，为了安全考虑，
请尽量委托您购买的经销商处理。

- 请勿擅自分解及改造十碟机及其控制器，可能会导致冒烟、电线走火等故障。
- 请勿将手、手指或其他异物塞入十碟机内，可能会导致受伤。
- 请务必使用规定的保险丝，若使用规定以外的保险丝，可能会导致冒烟、电线走火等故障。
- 安装时，请务必使用所附的螺丝等，否则，可能会造成装置的故障

目录

前言	3
如何使用碟片盒	3
关于碟片的术语	4
碟片注意事项	5
附件检查	6
遥控器的使用	6
名称及功能介绍	7
系统连接	9
十碟机控制器的操作	10
基本操作	11
播放碟片	11
暂停播放	11
屏幕字符显示	12
DVD碟片菜单播放	15
PBC播放	15
用数字键直选曲目播放	15
快速播放	15
慢速播放	15
重复播放	16
选择字幕	16
角度选择	16
功能设定	17
MP3功能操作	22
安装	23
故障对策	24
技术规格	25

前言

该如何使用碟片盒

放置碟片

1. 拉出碟片盒内的任何一个碟片托盘。
2. 将碟片正确放置于托盘中(碟片标签面应朝下) 每一个碟片托盘只能放置一张碟片。
3. 再将已放置好碟片的托盘推进碟片盒内。
 - 最多可以装入十张碟片。
 - 本机不能播放尺寸为3" (8cm)碟片,若将3" (8cm)的碟片放置在碟片盒中,在播放时可能损坏机器及碟片。

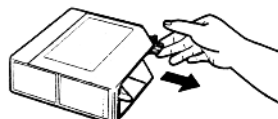

装入碟片盒

1. 将本机碟片盒门拨至右边。
2. 先检查一下碟片盒内的碟片是否已被正确放置好(碟片标签面应朝下),再将碟片盒插入本机盒门内(如右图)

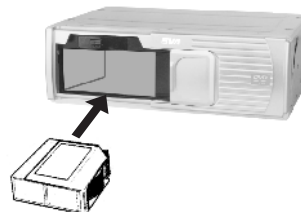

取出碟片盒

1. 将碟机的盒门拨至右边。
 2. 按开门键(),就可取出碟片盒。
- 注意：在插入或取出碟片盒之后,必须将盒门关上,以免灰尘等尘埃落入机内造成机器故障。



前言

关于碟片的术语

· 标题

DVD中的图像或音乐被分成几个部分，最大单位便是“标题”。对视频软件中的一段图像而言，为影片等；对音频软件中的一段音乐而言，为乐曲等。每个标题都有标题号，以便于寻找。

· 章

DVD中单位比标题小的图像或音乐部分。通常一个标题由几章组成，每章都有章号以便于寻找。但有些碟片可能没有记录章。

· 轨迹

VCD或CD中的图像或音乐部分。每个轨迹都有轨迹号以便寻找。

DVD结构

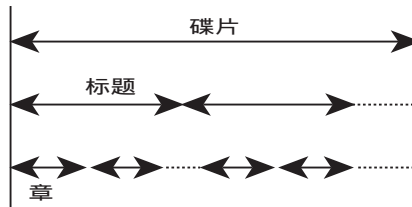

超级VCD、VCD、CD结构：

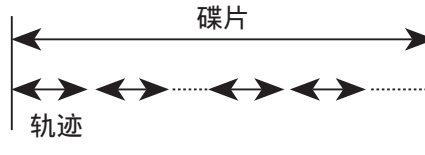

· 场面

具有 PBC功能的超级 VCD、VCD其菜单画面、动画以及静画被分成称为“场面”的部分。

· 关于PBC回放控制(超级 VCD、VCD)记录于超级 VCD、VCD2.0版碟片上的信号，供控制播放用。

碟片类型	功能
不带PBC功能的VCD (1.1版碟片)	既可欣赏音乐，也可欣赏图像(动画)
带PBC功能的超级 VCD、VCD2.0版碟片	除了VCD1.1版碟片的图像播放功能外，还可利用电视机屏幕上显示的菜单画面播放交互式软件(PBC播放)。而且，如果碟片中包含有静像，还可高清晰度播放。

前言

碟片注意事项

使用碟片方面

- 为保持碟片清洁,拿碟片时请拿住边缘,勿触摸表面。
- 请勿在碟片上贴纸或胶带
- 请勿让碟片受阳光直射或靠近热源。
- 播放后,请将碟片存放于碟片盒内。



清洁方面

- 播放前,请用干净布清洁碟片。从中央朝外擦拭碟片。
- 请勿使用挥发性汽油、稀释剂、市售的清洁液或塑胶碟片,应用防静电喷雾剂等溶液。



关于本使用说明书

- 本使用说明书主要说明遥控器上按键的操作方法。
- 电视机屏幕上出现的 ⊗ 表示当前操作受碟片禁止或者操作不正确。

本机可播放下列碟片

碟片类型	碟片标志	记录内容	碟片尺寸	播放时间
DVD		音频+视频 (动态画面)	12cm	单面单层(约133分钟)
				单面双层(约242分钟)
				双面单层(约266分钟)
				双面双层(约484分钟)
超级VCD	超级VCD	音频+视频 (动态画面)	12cm	约45分钟
VCD		音频+视频 (动态画面)	12cm	约74分钟
CD		音频	12cm	约74分钟
MP3		音频	12cm	约600分钟
Kodak Picture CD		影像	12cm	
HDCD		音频	12cm	约74分钟

- 本DVD影碟机的背面印有地区代码,但功能为全区,可以播放全球各区码的碟片。
- 本机兼容kodak picture CD,“kodak picture CD COMPATIBLE”图标是柯达公司的商标,并被授权使用。

前言

附件检查

打开包装箱后，请先核对以下部件是否齐全

· 音频线	1	· 电池	2
· 视频线	1	· 说明书	1
· 双面胶带	1	· 保修卡	1
· 十碟机汽车电源线扎	1	· 合格证	1
· 遥控器	1		

遥控器的使用

安装与更换电池

1. 使用两节电池

如图所示：边向下按压，边滑动打开盒盖。

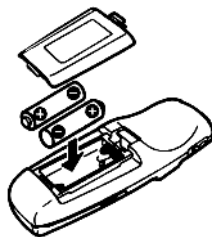

2. 装入电池，并盖上盒盖，注意电池的 + 和 - 极必须按照盒内的标记。

* 注意：

- (1) 请勿将遥控器放置于较热的地方，如仪表板上。
- (2) 请务必将未使用过的电池放置于儿童拿不到的地方。
- (3) 使用时，请将遥控器直接面对本机遥控接收窗，中间必须避免任何障碍物。
- (4) 遥控器操作不灵敏时，请更换两节新电池。
- (5) 长期不使用时，请取出电池以免电池液漏而损坏机体。

名称及功能介绍

十碟机



十碟机控制器

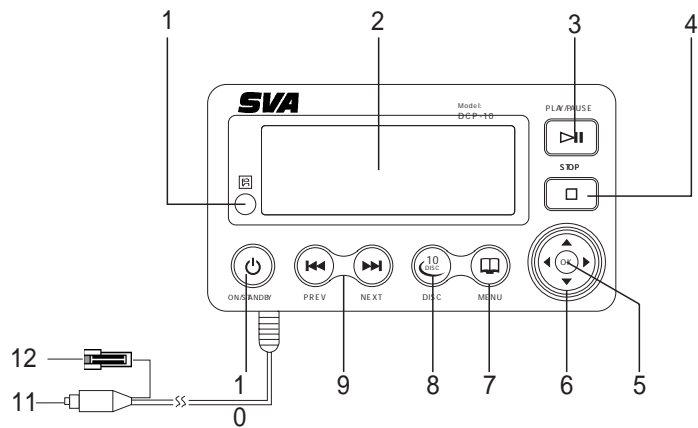

- | | |
|-------------|-----------------|
| 1. 遥控接收窗 | 7. 菜单键 |
| 2. 显示屏 | 8. 换碟键 |
| 3. 播放键/ 暂停键 | 9. 前/后一章节、标题选择键 |
| 4. 停止键 | 10. 电源键 |
| 5. 确认键 | 11. 与十碟机相连的插头 |
| 6. 方向键 | 12. 电源线连接端 |

名称及功能介绍

遥控器

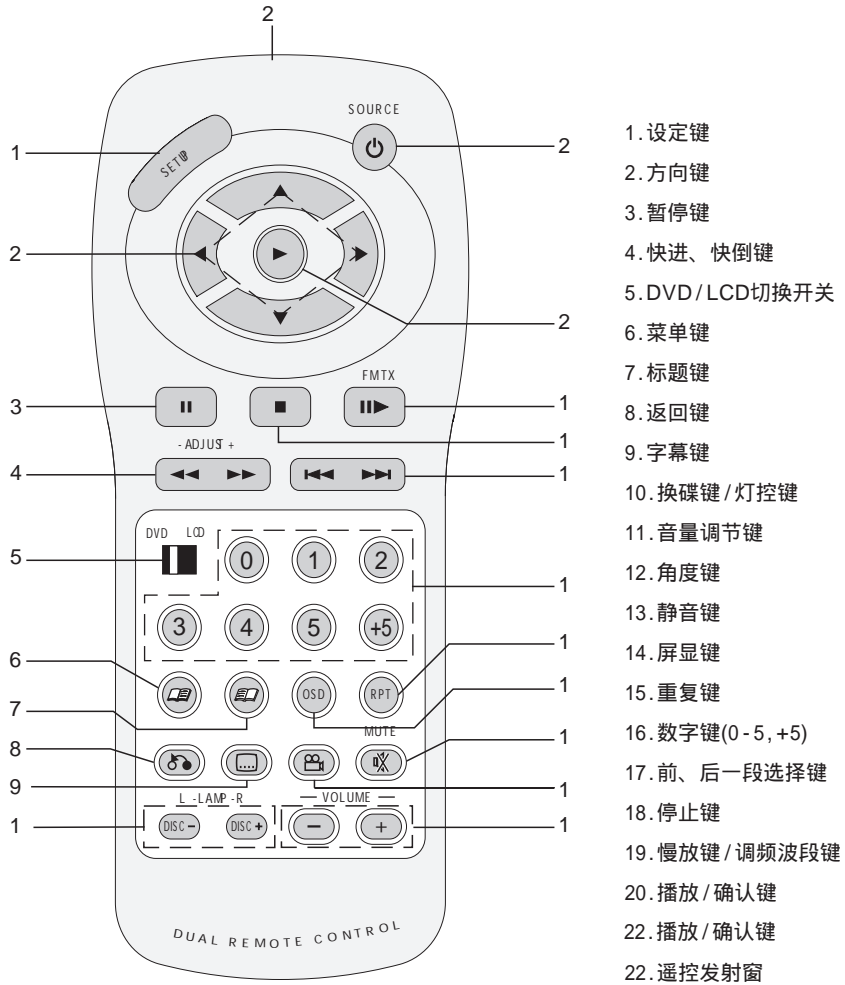

注意：若使用该遥控器来操作十碟机，请将“DVD/LCD切换开关”置于“DVD”位置上，则遥控器的按键（标有黑色字符）才能操作DVD功能。

系统连接

若DVD-10(十碟机)与DCP-10(十碟机控制器)CDS-1071 相连，可参考以下连接图。

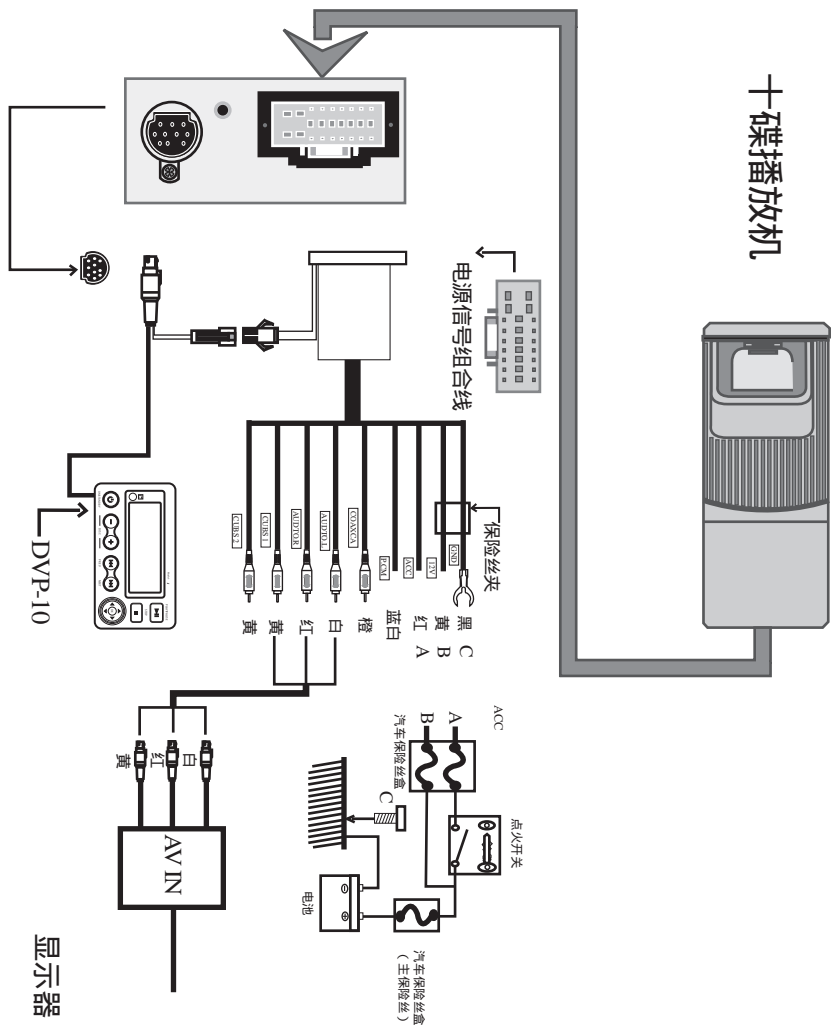

十碟机控制器的操作

PLAY / PAUSE



播放 / 暂停键

在DVD-10停止的状态下，按一下此键，开始读碟播放。
在播放过程中，按一下此键，暂停播放，再按一下此键，恢复播放。

STOP



停止键

在碟片播放时，按此键，可停止播放。
(注意：DVD碟片播放时，必须按二次停止键才能停止播放)。

ON / STANDBY



电源键

在DVD-10处于待机状态下时，按此键，接通DVD-10的工作电源，在工作时，按此键，关闭电源。

PRE



上一章节、标题、曲目搜索键

- 播放DVD时按该键可播放上一章节或上一标题。
- 播放CD、VCD、超级VCD时，按该键可播放上一曲目。

NEXT



下一章节、标题、曲目搜索键

- 播放DVD时按该键可播放下一章节或下一标题。
- 播放CD、VCD、超级VCD时，按该键可播放下一曲目。

DISK



换碟键

- 每按一次该键，可依次切换到下一张碟片播放。

MEN



菜单键

- 播放DVD按该键时，播放章节时将返回上一级菜单；播放片头时将返回主菜单。
- 播放



方向键

即为上、下、左、右方向键



确认键

用来确定所选的选项。

基本操作

播放碟片

- 1、接通电源，按DVD机上的▲键，将碟片盒取出，再将碟片依次放入盒中（碟片标签面应朝下），然后再将碟片盒插入影碟机中。
- 2、每次取出碟盒，再放入之后，本机系统会自动检测一遍碟片盒内的碟片，以确认哪些碟片可读出。
3. 按播放键，开始播放碟片

播放DVD碟片

屏幕显示 DVD菜单或标题菜单。

播放超级VCD、VCD2.0版碟片

屏幕上显示菜单画面，十碟机进入PBC

播放控制状态。

播放CD、VCD1.1版碟片

按▶键，本机按曲目序号播放碟片。

4. 停止播放

按 键



- DVD碟片需按二次 键，方处于停止状态。
- 按一次 键再按播放键 则可从停止点恢复播放。

暂停播放

DVD、SVCD、VCD、CD

按 键

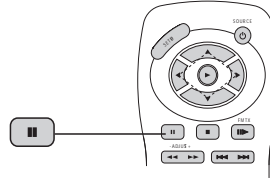

播放DVD、VCD等碟片时

如果播放DVD、VCD等画面，按 键一次，暂停播放，此后，机器进入单步播放状态，每按 键一次，向后播放一帧画面。

屏幕显示：



播放音乐CD时

按 键，暂停播放。

· 恢复播放，按播放键 。

基本操作

屏幕字符显示

DVD、SVCD、VCD、CD

按屏显键，作以下循环变化：

→显示字符 →字符关闭

注意 以上功能作用于播放 DVD、SVCD、VCD 碟片时。

- 屏幕显示包括许多功能，播放碟片时按遥控器上的屏显键进入屏幕显示，屏幕上方会出现缩小的播放画面，下面会显示各种播放信息。此时可按方向键 或 移动选择不同的播放信息显示。
- 当某个信息显示亮显时，再按确认键确认，进入各项的具体选择。

注意 只有当播放碟片时才能进入屏幕显示。同时只有当碟片录制该功能时，显示才有效。（例如：如果你选了字幕显示。同时只有当碟片所有者录制了多字幕功能，否则将不能改变字幕语言）

- 按某功能键时在屏幕上出现  符号表示碟片没有该功能。
- 再按屏显键，可取消屏幕显示。

播放DVD时

- 按屏显键会显示如下：

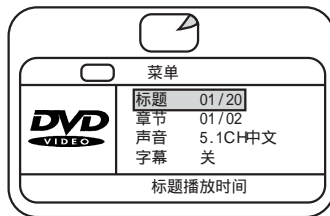

- 按方向键 可继续选择其他选项：角度、标题时间、章节时间、重复播放和时间显示。

选择标题

一些碟片包括多个标题，（例如一张碟片可能录有四部影片，每部影片都有一个标题）每个标题被分成多个章节，选择不同的标题播放。



1. 播放碟片时，按遥控器上的屏显键进入屏幕显示。
2. 按方向键 或 ，使“标题”亮显。
3. 按播放键确认，进入标题的具体选择。
4. 按数字键输入所需选择的标题号。输完数字后，就开始播放此标题。
5. 取消屏幕显示，再按屏显键。

注意 有些碟片只有一个标题。

选择章节

由于DVD碟片使用了数字技术，每个标题被分成不同的章节，类似于CD碟片上的轨迹。使用屏幕上的章节功能可跳到碟片上的指定章节播放。

1. 播放碟片时，按屏显键时进入屏幕显示。
2. 按方向键 或 ，使“章节”亮显。
3. 按播放键确认，进入章节的具体选择。
4. 按数字键输入所需选择的章节号，输完之后，就直接开始播放该章节。

注意 若碟片没有录制不同的章节，章节选择功能将不作用。按遥控器上的键  或  键，可跳到下一章节或前一章节来播放。

改变碟片播放语言

如果碟片录制有不同的语言通道（记录不同的语言），可通过使用屏幕显示来暂时改变影碟机的通道语言设定。

1. 播放碟片时，按屏显键进入屏幕显示。
2. 按方向键 或 ，使“声音”亮显。
3. 按播放键确认，进入碟片通道语言的具体选择。
4. 按方向键 或 选择所需耐 烙镭裕 倭按播放键确认，使碟片播放时按所选择的语言来播放。

基本操作

语言功能只有当碟片多语言轨迹录制时才有效，当从屏幕显示中选择一种语言，只是暂时改变设定菜单中的语言设定。

改变碟片字幕语言

如果碟片录制有多种字幕，就可使用屏幕显示改变碟片播放时的字幕显示。

- 1、播放碟片时，按屏显键进入屏幕显示。
- 2、按方向键 或 使“字幕”亮显。
- 3、按播放键确认，进入字幕显示的具体选择。
- 4、按方向键 或 选择所需字幕显示，再按播放键确认，则播放时以选择的字幕语言来显示。

改变屏幕上的字幕语言只对当前播放碟片有效，当取出碟片或关机后，字幕语言将恢复到设定菜单中默认字幕语言。

改变拍摄角度

某些碟片录有特殊场景或连续画面的多种拍摄角度，屏幕显示中可以改变拍摄角度，如果只有一种角度，这项功能将不起作用。

- 1、播放碟片时，按屏显键进入屏幕显示。
- 2、按方向键 或 使“角度”亮显。
- 3、按播放键确认，进入拍摄角度的具体选择。
- 4、按数字键选择不同的拍摄角度。

标题时间的选择

可选择标题播放时的某一时间点开始重新播放。

- 1、碟片播放时，按屏显键进入屏幕显示。
- 2、按方向键 或 ，使“标题时间”亮显。
- 3、再按播放键确认，进入标题时间的具体选择。
- 4、按数字键输入所选择的标题播放的时间点，输完之后会直接从该时间点开始播放。

章节时间的选择

可选择章节播放时的某一时间点为起始播放点。

- 1、碟片播放时，按屏显键进入屏幕显示。
- 2、按方向键 或 ，使“章节时间”亮显。
- 3、按播放键确认，进入章节时间的具体选择。
- 4、按数字键输入所需的章节播放的时间点，之后会直接从该时间点开始播放。

重复功能

D V D碟片时有三种重复功能：章节重复、标题重复、全碟重复。默认的状态是重复关闭。

- 1、播放碟片时，按屏显键进入屏幕显示。
- 2、按方向键 或 ，使“重复播放”亮显。
- 3、按播放键确认，进入重复功能的具体选择。
- 4、按方向键 或 选择所需的重复功能，再按播放键确认
- 5、取消重复功能，请选择“重复播放”项中的“关”。

时间显示的选择

通过使用屏幕显示，可以查看碟片播放中的标题/章节等的时间。其中有：标题播放时间、标题剩余时间、章节播放时间、章节剩余时间等。

- 1、播放碟片时，按屏显键进入屏幕显示。
- 2、按方向键 或 使“时间显示”亮显。
- 3、再按播放键确认，进入时间显示的具体选择项。
- 4、按方向键 或 选择各种不同的时间显示，再按播放键确认，此时屏幕显示菜单的最下方会显示所选择的时间显示。
- 5、取消屏幕显示，请按屏显键。

基本操作

播放SVCD、VCD、CD时

SVCD、VCD等碟片播放时，按屏显键，也会显示碟片播放时的种种信息（CD碟片播放时，会直接进入屏幕显示，不用按屏显键）。这几种碟片播放时都会有以下几种信息显示：曲目选择、全碟时间选择、曲目时间选择、重复播放功能、时间显示的选择

曲目选择

操作类似于播放DVD碟的“选择章节”。

- 1、在进入屏幕显示后，按方向键 或 键点亮曲目符号。
- 2、按播放键确认，“曲目选择”选择项亮显。
- 3、按数字键输入所需选择的曲目号，输完之后就会直接播放该曲目。

全碟时间的选择

在碟片播放时，可选择全碟播放中的任一时间点为起始点开始播放。

- 1、在进入屏幕显示后，按方向键 或 使“全碟时间”亮显，此时显示的是全碟播放所需的时间。
- 2、按播放键确认，进入曲目时间的具体选择项。
- 3、按数字键输入所选择的时间点，输完之后就会直接从该点处开始播放。

曲目时间的选择

在碟片播放时，可显示曲目播放所需的时间，同时也可选择曲目播放中的任一时间点为起始播放点开始重新播放。

- 1、在进入屏幕显示后，按方向键 或 使“曲目时间”亮显，此时显示的是曲目播放所需的时间。
- 2、按播放键确认，进入曲目时间的具体选择项。
- 3、按数字键输入所选择的时间点，输完之后就会直接从该点处开始播放。

重复功能

选择此功能时，SVCD、VCD2.0版碟片必须在PBC关闭状态下才可进行选择，VCD1.1、CD碟片可直接旋子，一般都具有三种重复功能：曲目重复、全碟重复、十碟重复。

- 1、在进入屏幕显示后，按方向键 或 使“重复播放”亮显。
- 2、按播放键确认，进入重复功能的具体选择项。
- 3、按方向键 或 选择不同的重复功能，再按播放键确认返回主菜单。
- 4、取消重复功能，请选择“重复播放”项中的“关”。

时间显示的选择

通过使用屏幕显示，可以查看碟片播放中的全碟/曲目等时间。其中有：全碟时间、全碟剩余时间、曲目时间、曲目剩余时间。

- 1、在进入屏幕显示后，按方向键 或 使“时间显示”亮显。
- 2、按播放键确认，进入时间显示的具体选择项。
- 3、按方向键 或 选择不同的时间显示，再 按播放键确认时屏幕显示菜单的最下方会显示所选择的时间显示。

注意：· 播放DVD、SVCD、VCD碟片时，要取消屏幕显示，请按屏显键。

· 播放CD

显示。

基本操作

DVD碟片菜单播放

(DVD)

有些DVD碟片录制有标题菜单或章节菜单。

- 按播放键后，显示屏显示菜单画面，供选择，按|、|键进行翻页，按数字键或方向键选择。
- 按一次标题键，返回标题菜单。
- 按一次菜单键，返回根菜单；再按一次菜单键，返回到当前播放状态。

PBC播放

(SVCD)、(VCD)

带PBC功能的超级VCD、VCD2.0版碟片在播放时，可享受简单的PBC交互功能。

例：播放VCD2.0版碟片

1. 按键后，显示屏显示主菜单画面。
2. 按数字键选择主菜单。
3. 按|、|键可进行翻页。
4. 按数字键选择子菜单内容。
5. 按返回键，返回子菜单，再按一次，返回主菜单。

用数字键直选曲目播放

(SVCD)、(VCD)、(CD)

放入碟片后，待机器读碟完毕，按数字键直选曲目播放。

快速播放

(DVD)、(SVCD)、(VCD)、(CD)

播放碟片时，可快速向前，快速向后播放，以寻找某一特定目标。

1. 按键，进入快进状态。
每按键一次，屏幕上依次循环显示：

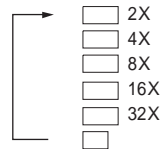

2. 按键，进入快倒状态。
再按键一次，屏幕上依次循环显示：

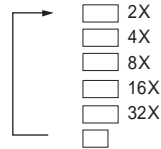

3. 快进或快倒时，按播放键 转入正常播放。

慢速播放

(DVD)、(SVCD)、(VCD)

按下列步骤，可欣赏慢动作影像。

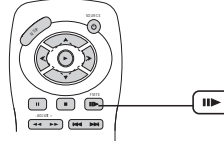

播放DVD时

- 按 键，碟片可进行慢放。



屏幕上循环显示：

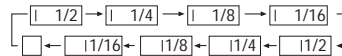

播放SVCD、VCD时

- 按下慢放键。电视屏依次显示：

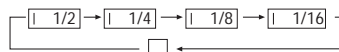

- 按播放键，直接转入正常播放状态。

基本操作

重复播放 (DVD、SVCD、VCD、CD)

可重复播放某一标题，某一章节，某一曲目或某张碟片，还可重复播放碟片上某一部分。

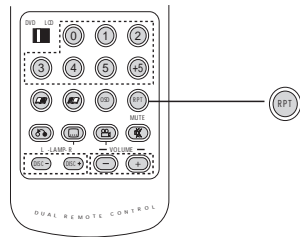

重复播放碟片

DVD碟片

- 按重复键，会按以下顺序切换：

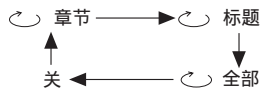

- 取消重复，按重复键至屏幕上无字符显示。
- 超级VCD、VCD、CD碟片
- 按下列步骤，可进行单曲重复，全碟重复。
- 超级VCD、VCD2.0需在PBC关闭状态下进行，VCD1.1、CD可直接进行。

关闭PBC功能

- 停止状态下，直接按数字键，选择曲目。

- 按重复键，会按以下顺序切换：

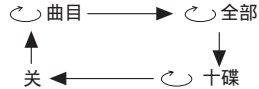

- 取消重复
再按重复键至屏幕上至无字符显示。

选择字幕 (DVD、SVCD)

播放录制有多种字幕的DVD、超级VCD碟片时，您可从中选择一种字幕显示在屏幕上。

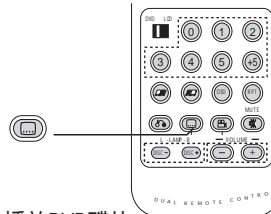

播放DVD碟片

- 按字幕键，从中选择一种显示字幕。

屏幕显示：

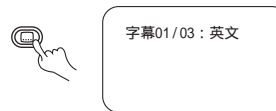

- 取消字幕显示：

仍按字幕键，至屏幕上显示“设定字幕关”字符。

- 字幕取消功能视碟片而定，有些碟片并不具有。
- 字幕语言种类视碟片而定。
- 若碟片上录制的字幕不可选，则按字幕键，电视屏显示“⊙”字符。

角度选择 (DVD)

对于以各种角度（多角度）拍摄场面的DVD碟片，可以从不同角度观看。例如，播放火车前进的场面时，可显示从火车前面，左侧窗户或右侧窗户看到的画面，而不中断火车的移动。

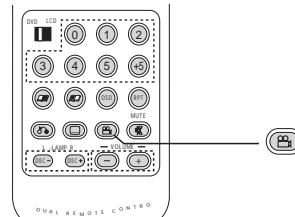

- 按角度键，选择其中一个角度播放。
- 选择其它角度，请继续按角度键。
- 恢复正常播放
按 键选择初始角度。

功能设定

DVD 设定菜单

(DVD)、(SVCD)、(VCD)、(CD)

按以上碟片的录制信息、外接设备，对 DVD 影碟机进行以下功能的设定，以达到最佳播放状态。

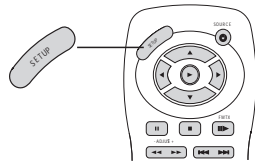

1. 按设定键，进入设定主菜单。



屏幕上显示：

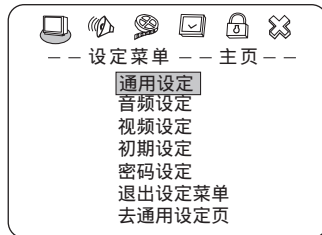

2. 按方向键()、()选择，按播放键确认。

如：选择“音频设定”

- 按方向键 选择

屏幕上显示：

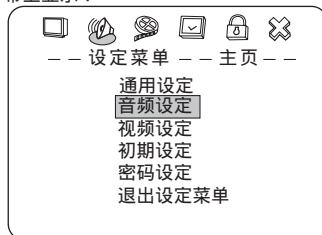

- 按播放键确认，进入“音频设定”栏，屏幕上显示其子菜单内容供选择。

屏幕上显示：

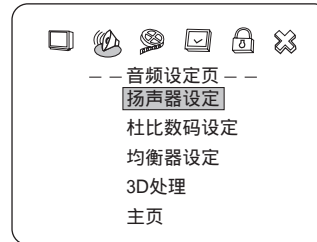

进入菜单，机器自动选择一栏选项。

- 按方向键 ，选择“杜比数码设定”栏，再按播放键，会将其内容显示于屏幕上。

屏幕上显示：

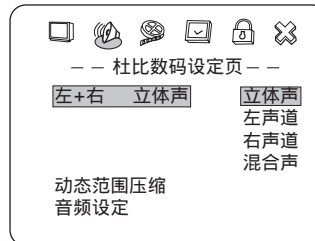

- 先按方向键 再按方向键 、 选择左声道，按播放键确认。

屏幕上显示：

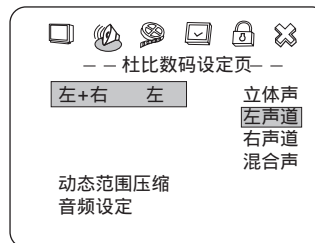

功能设定

3. 退出设定菜单

- 按方向键、选择“音频设定”，按播放键确认，则返回音频设定页。

屏幕上显示：

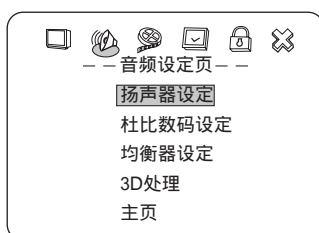

- 按方向键，选择“主页”项目，再按播放键，则返回设定菜单主页。

电视屏显示：

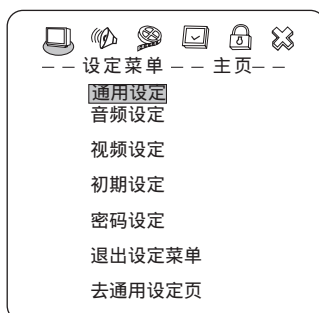

- 按方向键，选择“退出设定菜单”项目，再按播放键确认，则退出设定主菜单。

通用设定

设定结构如下

-- 通用设定页 --		
电视机形式	全景	正常/全景
		正常/信箱
		宽银幕
电视机制式	PAL	PAL
		自动
		NTSC
显示语言	中	英文
		中文
SPDIF	源码	关
		SPDIF / 源码
		SPDIF / PCM
隐藏字幕	开	开
		关
屏幕保护	开	开
		关
上次记忆设定	开	开
		关
主页		

电视机形式

1. 正常/全景

本机与普通电视机连接时选择。宽屏幕图像显示在整个屏幕上，但有一部分被自动切除。



2. 正常/信箱

本机与普通电视机连接时选择。显示宽屏幕图像时，屏幕的顶部和底部有黑带。



3. 宽银幕

本机与宽屏幕电视机相连接时选择。



注意 电视屏幕上出现的图像将因碟片录制类型和所连接的电视机而异。

功能设定

电视机制式

根据所连接的电视机的彩色制式进行选择。

- 多制式电视机选“自动”项。
- NTSC制式电视机选“NTSC”项。
- PAL制式电视机选“PAL”项。

显示语言

- 英文 电视屏字符显示为英文
- 中文 电视屏字符显示为中文

SPDIF输出

- 关 同轴输出端口均无信号输出。
- SPDIF/源码 当DVD影碟机与功率放大器通过同轴接口连接时,请选择该项,当播放采用杜比数码、MPEG录制系统录制的碟片时,本机同轴输出端口输出与之相对应的数码格式(源码格式)信号。此时所连接的功率放大器必须具有杜比数码(Dolby Digital)、MPEG的解码功能。
- SPDIF/PCM 当DVD影碟机与2声道数码式立体声放大器相连时,请选择该项。

隐藏字幕

- 开:显示隐藏字幕。
- 关:不显示隐藏字幕。

屏幕保护

启动屏幕保护功能,当本机处于停止状态或画面静止状态几分钟时,出现屏幕保护图像。屏幕保护用于防止显示屏损坏。

- 开:启动屏幕保护。
- 关:取消屏幕保护。
- 上次记忆设定
- 开:打开记忆功能。
- 关:关闭记忆功能。

音频设定

设定结构如下:

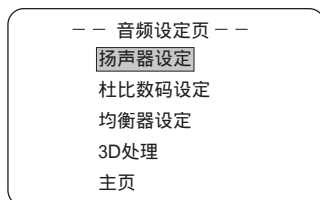

- 按方向键 选择各个设定项,再按播放键确认进入。

扬声器设定

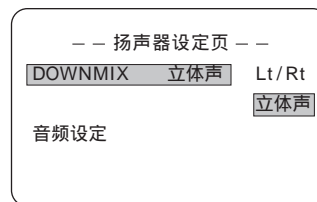

- 按方向键 、 进入Downmix设定。
Lt/Rt:当您播放录制有5.1声道的碟片时,选择该项,则碟片的5.1通道信号经影碟机内部的解码系统解码,混合成L、R路2通道信号输出。
立体声:选择该项,则音频输出普通立体声信号。

杜比数码设定

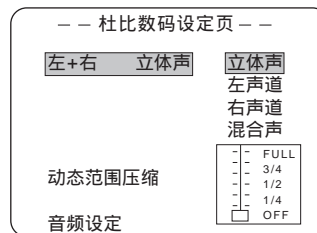

- 左+右
即设定音频输出L、R路信号的输出方式:立体声、左声道、右声道或混合声。
当设定为“混合声”时,播放的DVD碟片应为5.1声道方有效。

- 动态范围压缩
选择该项,调整动态范围(活动范围)的线性压缩比,以获得不同信号的压缩效果。
在动态范围较大的情况下(如白天),就可以将线性压缩比调整到较大的位置进行播放碟片。
在动态范围较小的情况下(如晚上),为了不影响其他人的休息,您可将线性压缩比调整到最小,但并不影响碟片播放效果。

功能设定

均衡器设定

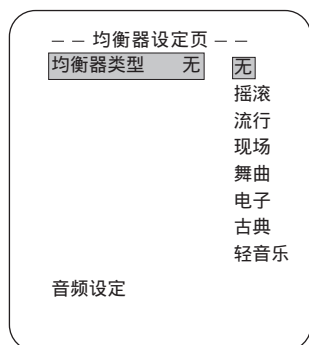

- 均衡器类型 根据自己喜欢的音乐风格，选择各种类型，再按播放键确认。

3D处理

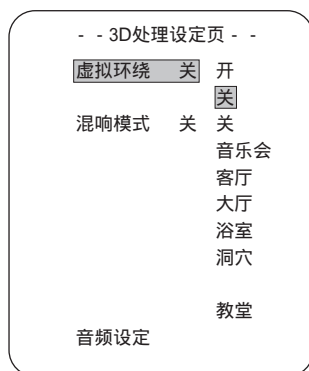

- 退回音频设定页，按方向键 \leftarrow 、 \rightarrow ，使“音频设定”亮显，再按播放键确认，回到音频设定菜单。

虚拟环绕

- 开：在播放5.1声道录制的碟片时，前置扬声器会输出虚拟环绕效果。
- 关：关闭虚拟环绕输出效果。

混响模式

选择不同的混响模式，就可在您的房间听到不同的音乐播放效果。

视频设定

设定结构如下：

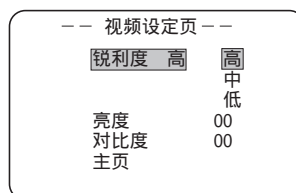

竞技场

锐利度

根据您的需要，选择不同程度的锐利度的视频画面。

亮度

· 按方向键 \blacktriangledown ，选择“亮度”选项，再按播放键，进入亮度调节。

· 按 \blacktriangleright 键使亮度增加，按 \blacktriangleleft 键使亮度减少。

对比度

· 按方向键 \rightarrow ，选择“对比度”选项，再按播放键，进入对比度调节。

· 再按 \blacktriangleright 键使对比度增加，按 \blacktriangleleft 键使对比度减少。在调节完毕之后，按播放键确认返回视频设定页。

功能设定

初期设定

-- 初期设定页 --

声音	中	英文
		日文
		西班牙文
		中文
字幕	中	日文
		英文
		法文
		西班牙文
		中文
		日文
		关
碟片选单语言	中	英文
		法文
		西班牙文
		中文
		日文
国家/区域	中	中国
		法国
		香港
		日本
		台湾
		英国
		美国
年龄控制	08	1 G
		2
		3 PG
		4 PG 13
		5 PGR
		6 R
		7 NC-17
		8 成人级
缺省值	复原	
主页		

语言选择

若DVD碟片上录制有以上的语言,则进行声音、字幕、碟片菜单语言的选择有效,若无,则播放时按碟片上录制的语言显示。

年龄控制

播放具有锁定功能的碟片时,请根据碟片被划分的等级和您的实际需要,选择合适的年龄控制级别。

例如:选择“PG”,则所有高于PG级的碟片内容不能播放。

· 年龄控制级别由高到低列出,“G”最高,“成人级”最低。

缺省值>>复原

若选择该项,则各功能设定栏恢复至机器出厂时的最初状态。



· “初期设定”须在机器处于停止状态下方能选择,其中的“年龄控制”项必须在密码开关处于“关”时方可进入选择。

密码设定

设定结构如下:

-- 密码设定页 --

密码开关	关	开
		关
密码改编页	改变	
主页		

密码开关

- 开 密码起作用,初期设定中的“年龄控制”隐显,不能被选择。
- 关 密码被锁定,能进入初期设定栏目。

密码改变

选择该项,按播放键确认,改变密码,电视屏显示:

旧密码	<input type="text"/>
新密码	<input type="text"/>
确认密码	<input type="text"/>
	OK

- 按电视显示屏显示输入相应密码通用码为55555。

MP3 功能操作

用数字键直选曲目播放

- 1、正确放入碟片，机器开始搜索碟片信息，屏幕显示：

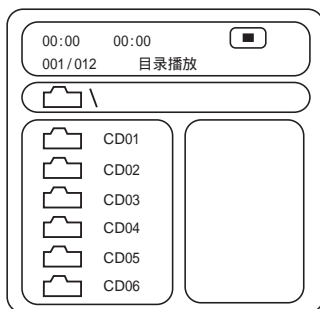

- 2、按数字键选择曲目文件夹，屏幕显示：

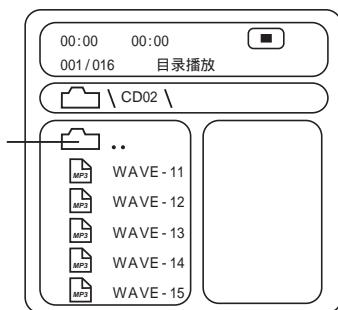

- 3、按方向键 ▼ 点亮歌曲列，再按 键选择歌曲，按播放键 开始播放。
- 4、按数字键，播放该歌曲夹中的其他曲目。

通过菜单选择播放

- 1、放入碟片，机器开始搜索碟片信息，电视屏显示主菜单，按方向键 选择歌曲文件夹，按播放键确认进入曲目列表。
- 2、按方向键 或 ，选择该歌曲文件夹下的歌曲。按播放键开始播放。
- 3、在停止状态下，按 或 键，选择其它曲目播放。
- 4、按 ◀▶，▶▶ 选择上下曲目播放。
- 5、在停止状态下，按方向键 选择上一目录文件夹，再按播放键确认，回到主菜单。

 左下图标注：指“上一目录文件夹”。

其它功能

播放MP3碟片时，本机具有静音、音量控制、重复播放等功能。

 屏幕上显示因碟片录制而异。

安装

DVD - 10的安装

十碟机一般有以下三种安装方法，见下图：

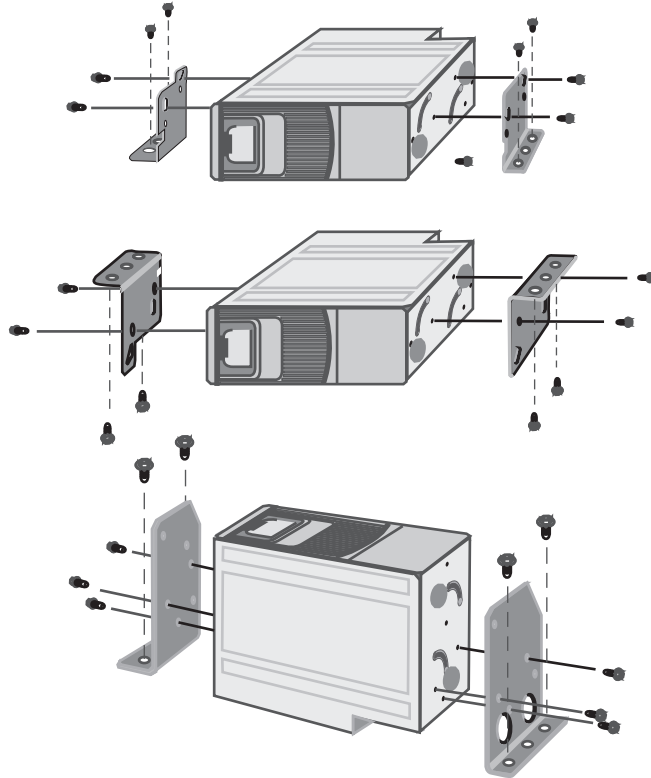

注意：在安装前，请拧掉螺丝(如右图)，固定螺丝且使用PVC贴在螺钉位置上，以免灰尘进入机内引起机器故障。

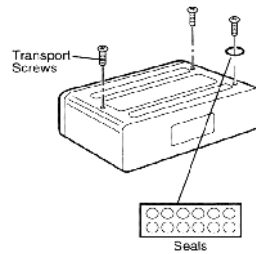

故障对策

故障	可能的原因	可能的解决方法
不能打开电源	保险丝断裂	若保险丝已断裂，更换一个相同规格的保险丝
	电源线部分没有连接好	正确连接电源线部分
碟片盒不能插入十碟机内	插入的方向不正确	按正确的方向将碟片盒插入机内
不能开始播放	没有放入碟片或在放入将碟片时候碟片的标签面朝上了	确定碟片盒内有碟片，且必须正确装入碟片（碟片标签朝下）
	碟片被弄脏了或已损坏	<ul style="list-style-type: none"> · 用正确的方法清洗碟片 · 换一张可播放的碟片
	汽车电池的电压较低 不起	对汽车电池充电，若十碟机还是不能工作，请您向购买的经销商咨询
	对十碟机设置了年龄观看限制	检查“功能设置”中的年龄观看限制等级设置
当按下字幕、语言、角度等一些功能键之后，屏幕上只显示“⊙”符号，作用。	碟片录制不同或碟片上没有录制这些功能	播放录制有多种字幕、语言、角度等功能的碟片

如果上述方法还是不能解决问题，请您向购买的经销商联系

其他资料

DVD部分技术规格

激光波长	波长650nm	
视频制式	PAL / AUTO / NTSC	
音频响应	20Hz ~ 20KHz ± 1dB	
音频信噪比	90dB	
音频失真 + 噪声	- 70dB(1KHz)	
通道隔离度	70dB(1KHz)	
动态范围	80dB(1KHz)	
输出	音频输出 (模拟音频)	输出电平：2V ± 10%，负载阻抗：10KΩ
	音频输出 (同轴)	输出电平：0.5Vp-p ± 20%，负载阻抗：75Ω
	视频输出	输出电平：1Vp-p ± 20% 负载阻抗：75Ω 非平衡负极性
电源	+ 12V	
功耗	20W	
尺寸	250 × 210 × 80mm	
质量（略计）	2.65kg左右	

本公司不断改进产品性能，设计及规格如有变更，以实物为准，恕不另行通知。