



中国国家跳水队·游泳队主赞助商

## 美的滚筒洗衣机使用说明书

在使用产品前请仔细阅读本使用说明书

适用型号：  
MG60-1201LPC  
MG60-1201LPC(S)  
MG70-1201LPC(S)  
MG80-1201LPC(S)  
MG60-1201LDPC(S)  
MG70-1201LDPC(S)

本公司生产的产品，在机身、包装箱上均贴有条形码，为维护您的权益，特别提醒在购机时务必仔细检查条形码。若无条形码或条形码缺失，请向

经销商查询。当洗衣机不再工作时，请务必将电源插头从插座上拨下以确保安全。

## 美的滚筒洗衣机

中国国家跳水队专用产品

中国国家游泳队专用产品

# 目录

页码











- 洗衣机标准及国际洗涤标志..... 2
- 注意事项..... 3
- 旧机器处理..... 4
- 安装洗衣机..... 5
- 重要信息..... 7
- 控制面板介绍..... 8
- 控制面板介绍..... 9
- 一般洗衣步骤..... 10
- 洗衣程序的选择..... 10
- 实用洗衣程序..... 11
- 洗衣程序介绍..... 12
- 特色功能..... 14
- 洗衣机的保养..... 15
- 异常现象及处理方法..... 16
- 洗衣机的异常显示及处理方法..... 17
- 洗衣机的规格及技术参数..... 17













## 所执行的中国国家标准：

- GB4706.1  
《家用和类似用途电器的安全 第1部分：通用要求》
- GB4706.24  
《家用和类似用途电器的安全 洗衣机的特殊要求》
- GB19606  
《家用和类似用途电器噪音限值》
- GB4343.1  
《电磁兼容、家用电器、电动工具和类似器具的要求 第1部分：发射》
- GB12021.4  
《电动洗衣机能耗限定值及能源效率等级》
- GB17625.1  
《电磁兼容限值 谐波电流发射限值(设备每相输入电流≤16A)》
- GB/T4288  
《家用电动洗衣机》

## 国际洗涤标志

织物上的标签符号，可帮助您选择最佳方法护理衣物

|  |   |  |   |  |   |
|--|---|--|---|--|---|
| <p>强洗</p>   <p>轻柔洗</p> |  <p>最高洗涤温<br/>度为40°C</p> | <p>手洗</p>   <p>不可洗</p> | <p>漂白</p>   <p>不可漂白</p> | <p>冷水漂白</p>   <p>不可使用干衣机</p> |  高温<br> 低温<br><p>可使用干衣机</p> |
|--|---|--|---|--|---|

|  |   |   |   |   |   |
|--|---|---|---|---|---|
| <p>可熨烫</p>   <p>不可熨烫</p> | <p>最高110°C熨烫</p>   <p>最高150°C熨烫</p> | <p>干洗</p>   <p>不可干洗</p> | <p>可用各种<br/>溶剂干洗</p>  <p>干洗：<br/>用汽油、<br/>纯酒精、<br/>或R113</p>  | <p>干衣</p>   <p>平摊干衣</p> | <p>放于挂绳上</p>   <p>放于衣架上</p> |
|--|---|---|---|---|---|

# 注意事项

## 安装注意事项

### 使用本机之前

- 包装材料可能对儿童有危害，请将所有包装材料（塑料袋、泡沫等）放在远离儿童的地方。
- 洗衣机不宜安装在浴室或非常潮湿以及有爆炸性气体、腐蚀性气体的房间内。
- 使用本机之前，必须拆除所有包装和运输螺栓，否则洗衣时会严重损坏洗衣机。

### 搬运时

- 请由专业人员将运输螺栓重新安装在机器上。
- 排干机内的积水。
- 小心搬运，抬箱体底部，在抬高时勿抓住机器各突出部分，不能抓塑料件，特别是旋钮。机门不能用作搬运时的把手。

### 安装位置

- 请将洗衣机安装在坚固而平整的地面。
- 请勿将洗衣机放置在斜坡、柔软的毛毯或木质地板上。
- 请勿将洗衣机安装在室外，以免洗衣机受冻而造成部件损坏。

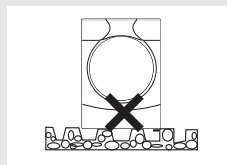
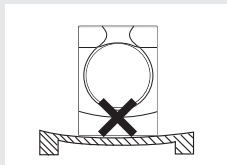
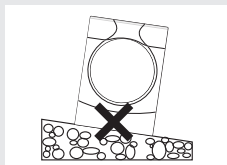

# 注意事项



为了防止对您和他人的人身或财产安全造成损害，请您务必遵守下列事项：

## 触电危险

- 请勿私自更换电源线！
- 请勿用湿手插/拔电源插头！
- 请勿用力拉电源线拔出电源插头！
- 使用随器具附带的新软管组件，旧软管组件不能重复利用！
- 为防止意外性漏电而引起的触电，请确保洗衣机电源插头良好接地！
- 请勿损坏电源软线和电源插头，如果电源软线损坏，为了避免危险，必须由制造商、其维修部或类似部门的专业人员更换！

## 受伤危险

- 请勿擅自拆装洗衣机！
- 请勿靠在洗衣机打开的门上！
- 请勿在洗衣机上放置蜡烛、蚊香、电炉等发热源！
- 严禁幼儿钻入洗衣机内桶中玩耍，严防幼儿将手卡在洗衣机门缝里！
- 请勿攀爬或坐在洗衣机顶盖上！
- 洗涤时请勿强行开门！

## 损坏危险

- 请勿超过额定洗涤容量进行洗涤！
- 请勿将洗衣机安装在潮湿、雨淋的环境中！
- 清洁维护时，请拔下电源插头，切勿用水直接冲洗洗衣机！
- 请勿将洗衣机直接暴露在阳光下！

## 中毒危险

- 请将洗涤剂 and 柔顺剂放在儿童无法触及的地方！

## 爆炸危险

- 请勿洗涤沾有煤油、汽油、酒精等可燃性物质的衣物，否则可能引起爆炸！

## 旧机器处理

当洗衣机无法使用、已无修复价值而准备丢弃它时，拔下电源线插头，剪断电源线；损坏观察窗旁的门钩，以防儿童在玩耍时被锁住而引起窒息危险。本机器由可回收材料制造，请您正确处理，回收利用，对环境保护作出贡献。

# 安装洗衣机

## ● 打开洗衣包装

打开洗衣机的包装，并检查洗衣机装运时是否损坏。还必须保证收到了附件袋中的所有物品。如果洗衣机在装运过程中损坏，或者物品缺失，请立即与当地的经销商联系。

## ● 包装材料的处理

该机器的包装材料可能对儿童有危害性。请妥善处理，以免让儿童轻易接触。请根据当地的有关法规处理相应的包装材料。请不要将机器的包装材料和其他的日常生活垃圾一起随便丢弃。

## ● 拆除运输螺栓

在使用洗衣机之前，必须从本机背面拆除运输螺栓。如欲拆除螺栓：

- 1.用扳手松开所有螺栓，然后拆除螺栓。
- 2.用提供的孔塞塞住孔。
- 3.保存好运输螺栓，供将来搬运使用。

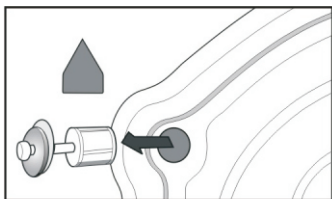

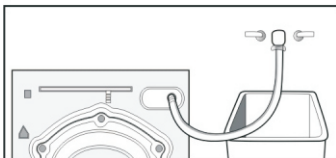

## ● 连接进水管

按图示将进水管连接好。

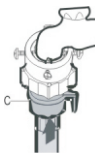
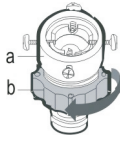

## ● 进水管安装

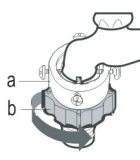
|   |  |
|---|--|
| <p>1. 从进水软管拆除接头。</p>                                        |  <p>4. 把进水管接到接头上，向下拉进水管的零件(c)，当松开零件(c)时，软管自动接到接头上，发出“咔嚓”声。</p> |
| <p>2. 使用“+”螺丝刀，松开接头上的四个螺钉，接着，沿箭头方向转动零件(b)，直到有5mm的间隙。</p>   |  <p>5. 把进水管的另一端接到洗衣机背面的进水阀上。沿顺时针方向将管拧紧。</p>                   |
| <p>3. 拧紧螺钉，从而把接头拧到水龙头上，接着，沿箭头方向转动零件(b)，把(a)和(b)拧紧在一起。</p>  | <p>注意：<br/>完成连接后，如发现漏水情况，请重复上面的操作连接进水管。若使用的水龙头为洗衣机专用水龙头，可从第4步骤开始。使用最常用类型的水龙头供水。如果水龙头呈方形或太大，则需要更换标准水龙头。</p>                                       |

# 安装洗衣机

## ● 排水管的安装

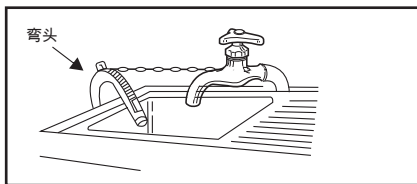
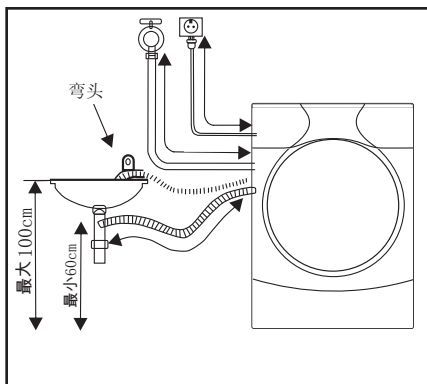

- 欲让排水管保持合适的排水弯度，请使用专用的弯头。使用时请将弯头固定好。
- 安装排水管时，请务必将排水管固定好。
- 正确地放置排水管可使地面免受由于水渗漏而造成的损坏。
- 图中排水管弯头是选配件，如有需要，请您联系客服后到指定地点购买。

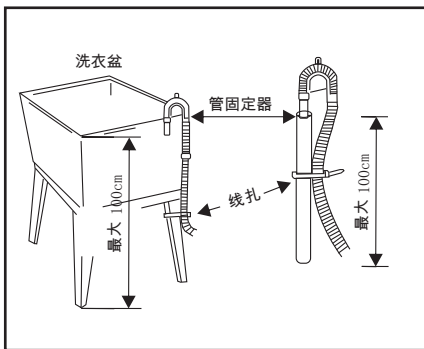
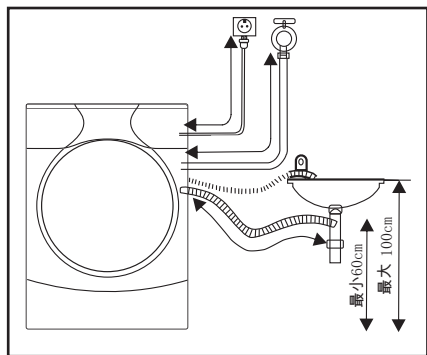

- 为了防止虹吸现象的发生，排水管安装高度应在（0.6~1m）之间，且排水管末端不可浸在水里。

## ● 电源连接

确保电源电压和洗衣机（电气铭牌）上的电气规格一致。

请单独使用10A以上交流电，合理选择保险丝或熔断器。

如果电源线损坏，为了避免危险，必须用专用电源线由制造商、其维修部或类似部门的专业人员来更换。

请勿使用拖线板、万能插头/插座连接。

请勿用湿手连接电源。

请勿以强拉电源线的方式拔除插头。

# 重要信息

## 用途

- 仅能与冷的自来水连接。
- 您的洗衣机仅为家用型，仅为适宜机洗织物所设计。
- 本洗衣机适合洗涤——可在含洗涤剂的水溶剂中洗涤的织物。
- 请选择适合滚筒洗衣机的洗涤剂和衣物护理剂。

## 首次洗涤

- 第一次洗涤前，您需要在没有衣物的情况下完成一次“筒洁净”功能洗涤。请按以下步骤进行：
  - 1 插上电源；
  - 2 打开洗衣机的供水龙头；
  - 3 把程序选择旋钮旋至“筒洁净”；
  - 4 按需要加入适量氯系漂白剂后，按下[启动/暂停]键。



注意：有些织物在洗涤时会褪色，请勿将褪色织物与其他衣物一起洗涤。

- 请将白色织物与有色织物分开洗涤，否则，白色织物会变灰。

## 洗涤剂的使用

- 本滚筒洗衣机推荐采用的主洗洗涤剂和预洗洗涤剂为：适合滚筒洗衣机使用的低泡洗衣粉。禁止使用不适合滚筒洗衣机使用的高泡洗衣粉，以免损坏洗衣机。
- 洗涤剂的用量取决于：1. 洗涤量 2. 衣物的脏污程度 3. 水的硬度 4. 洗涤剂本身的洗净能力
- 洗涤前，请先查看洗涤剂的使用说明，合理使用洗涤剂，将有更好的洗涤效果。
- 预洗洗涤剂——如有需预洗的衣物，请在预洗格内加入预洗洗涤剂，以便在之后的洗涤过程中有更好的效果。（此时在主洗洗涤剂格内，不应该使用液体洗涤剂，否则无法达到应有的洗涤效果）
- 漂洗添加剂——漂洗添加剂主要是柔顺剂，较浓稠的柔顺剂请加入清水稀释后使用。
- 漂白剂——如需要使用漂白剂，必须按漂白剂的使用说明在洗涤过程中使用。

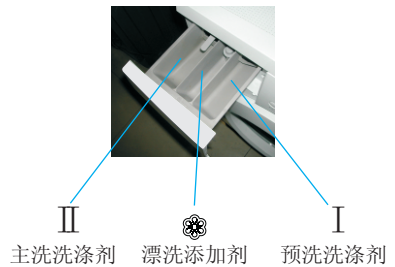

## 洗涤剂抽屉盒的清洁

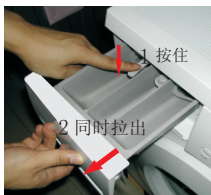

- 长时间使用会使洗涤剂沉积在盒中，因此，请经常对洗涤剂盒进行清洗。
- 按下洗涤剂盒限位件，拉出洗涤剂盒抽屉，对洗涤剂盒进行清洗。

# 控制面板介绍

一、型号：MG60-1201LPC MG60-1201LPC(S) MG70-1201LPC(S) MG80-1201LPC(S)

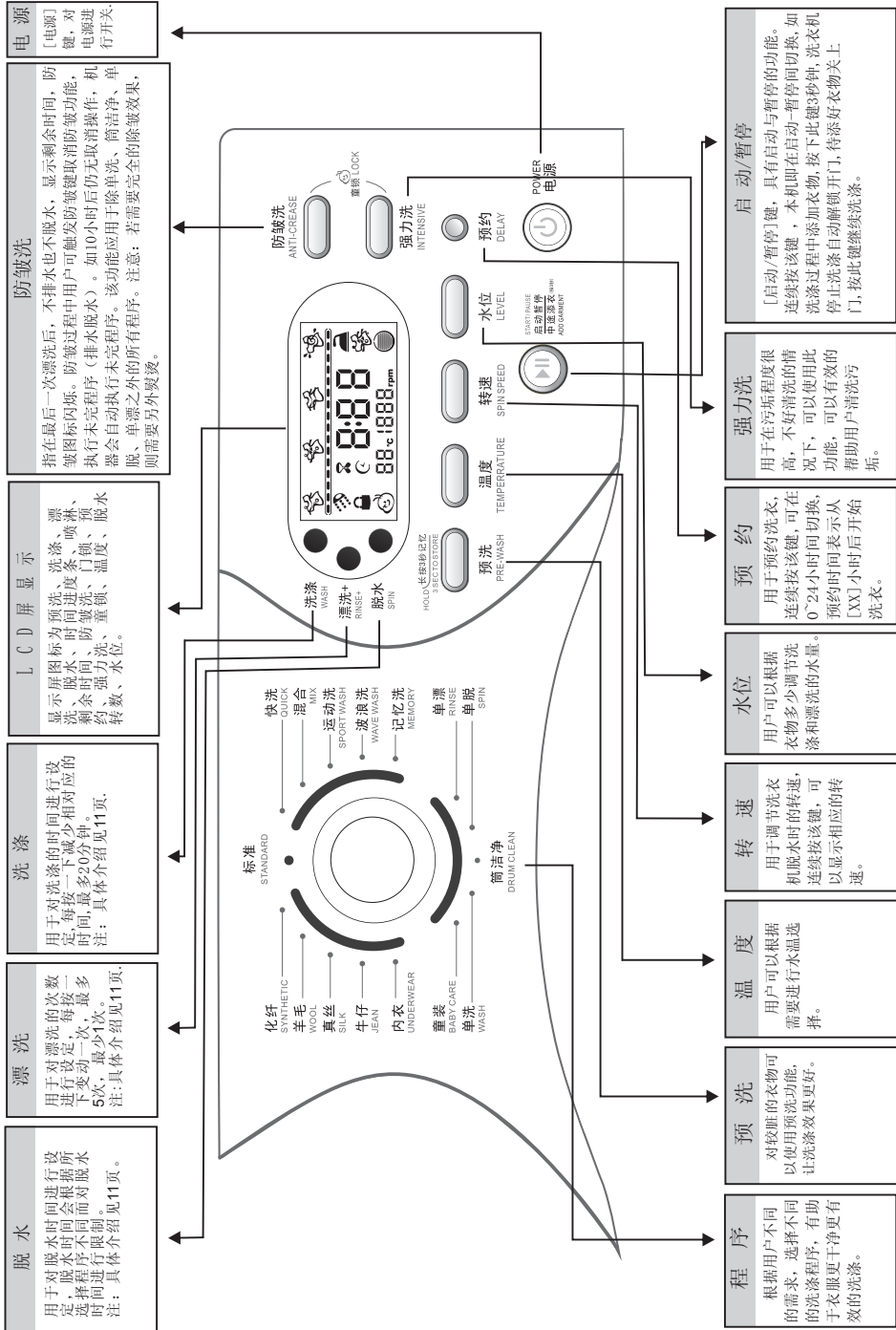

注：本控制面板平面图根据机型不同而略有差异。

# 控制面板介绍

## 二、型号: MG60-1201LDPC(S) MG70-1201LDPC(S)

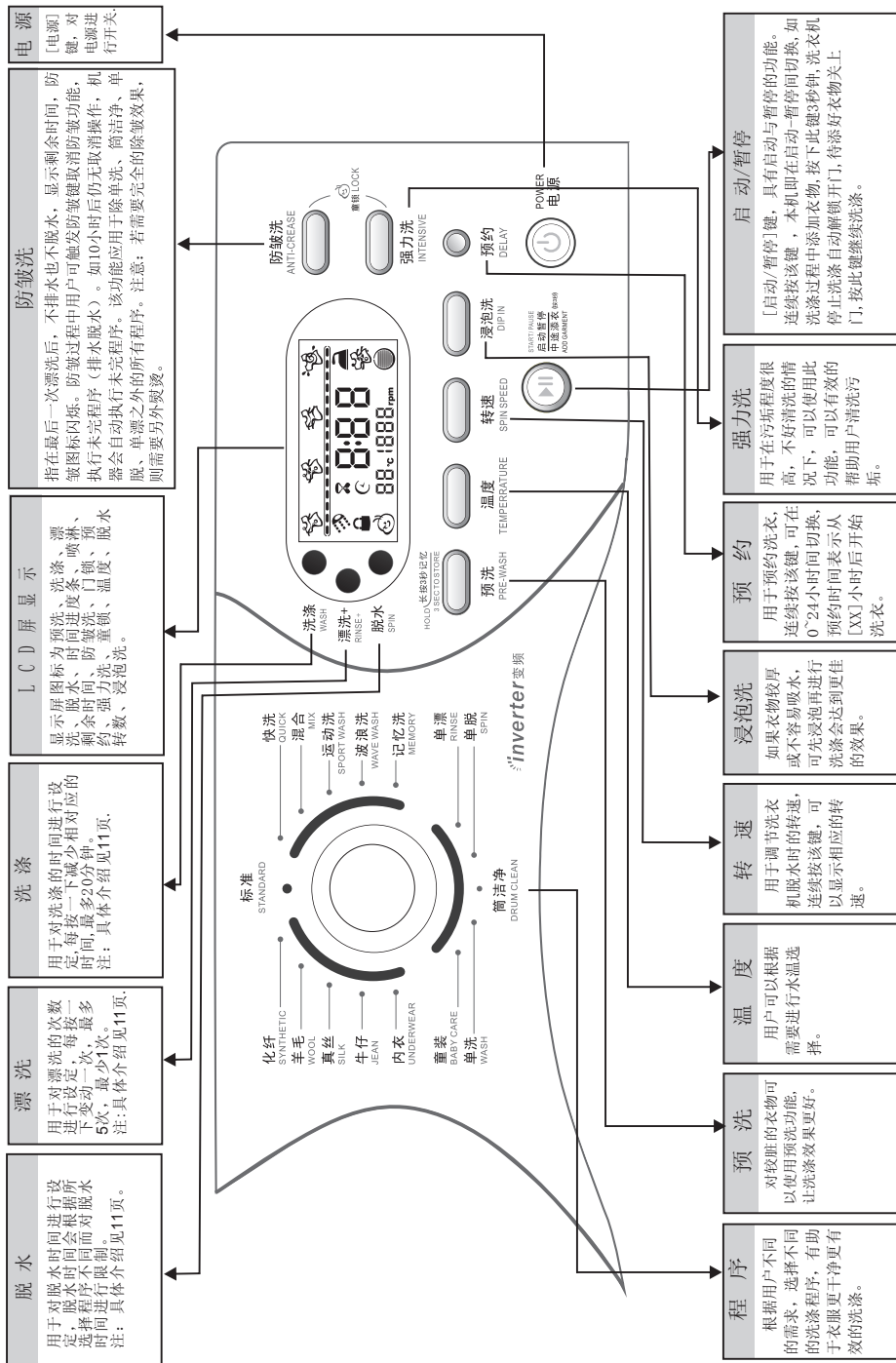

注: 本控制面板平面图根据机型不同而略有差异。

# 一般洗衣步骤

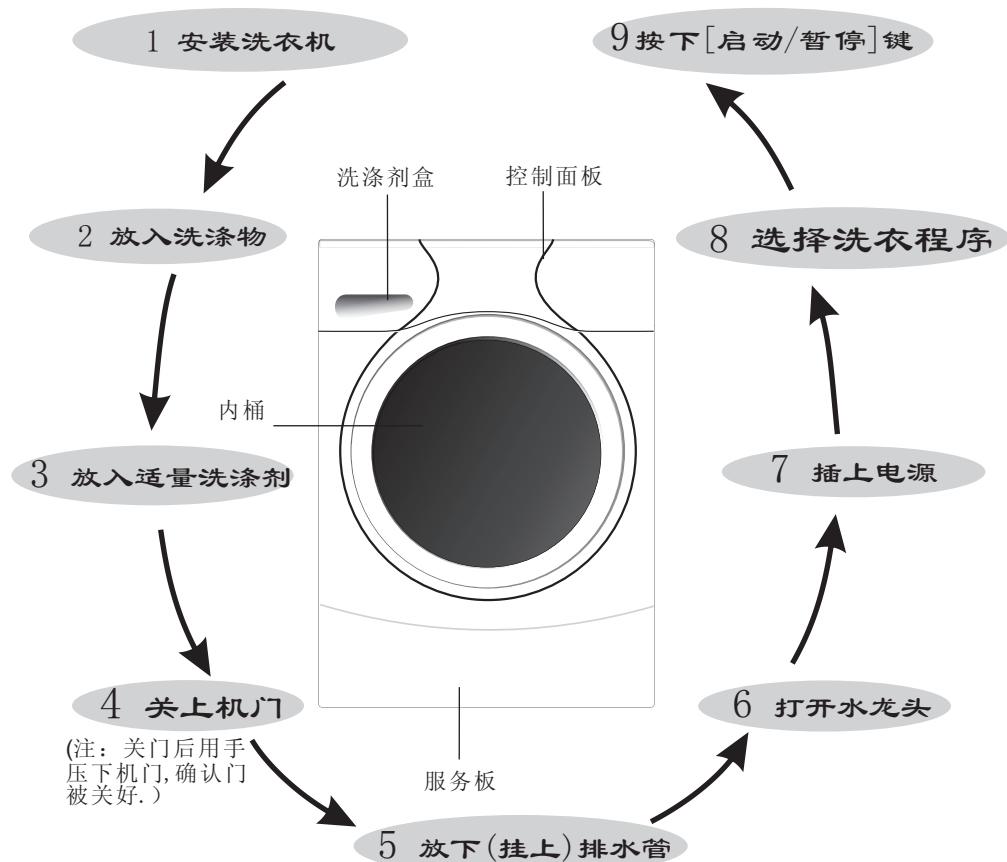

## 洗衣程序的选择

1 转动程序选择旋钮, 选定所需程序;

**洗衣结束**

- 洗衣结束后, 洗衣机会音乐提示;
- 关闭水龙头;
- 拔下电源插头。

3 按下[启动/暂停]键。

2 转选择或适当的附水加位、功能、温度;

# 实用洗衣程序

## 预约洗衣程序的说明

- 预约程序启动后，数码管只显示预约时间，预约时间到达后，显示洗涤剩余时间。
- 本机所示的[预约]时间，是指从[XX]小时后，开始洗衣。

### 具体步骤:

- 1 转动程序选择旋钮，选定所需程序；
- 2 用户根据需要选择适当的水温、转速或其它附加功能；
- 3 按下[预约]键；
- 4 选择预约时间；
- 5 按下[启动/暂停]键后，洗衣机处于待机状态，预约时间结束后自动开始洗衣。

## LCD显示屏介绍

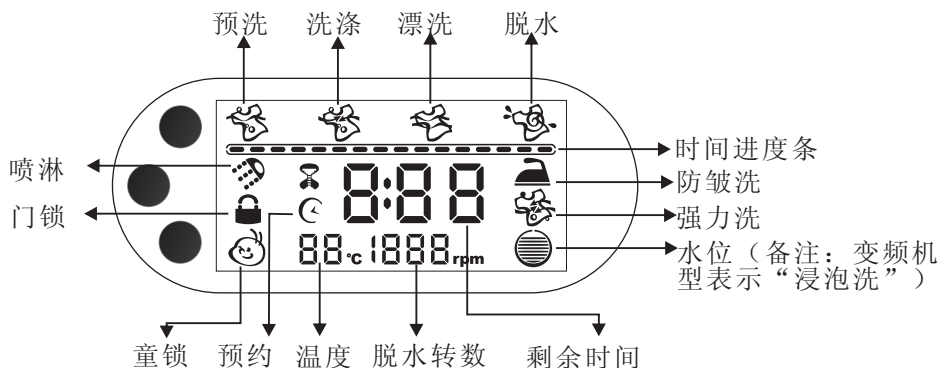

## 洗涤键介绍

标准运动洗、内衣、牛仔、每按一次递减5分钟，最多递减20分钟，化纤、混合、波浪洗、童装每按一次递减3分钟，最多递减12分钟。  
第一次按下该键显示为默认时间，其他程序该键不可选。

## 漂洗键介绍

标准、运动洗、内衣、牛仔、化纤、混合、波浪洗、童装、羊毛、默认漂洗次数2次，最大5次，最小1次。  
快洗默认1次，最大4次最小1次，其他程序该键不可选。

## 脱水键介绍

牛仔每按一次递减1分钟，最多减少4分钟。  
标准、运动洗、内衣、化纤、混合、快洗、波浪洗、童装、每按一次递减1分钟，最多减少3分钟，其他程序该键不可选。

# 洗衣程序介绍



| 内容程序 | 最高温度<br>(摄氏度) | 最高脱水转速 (转/分钟) | 最大洗衣容量(公斤) |     |     | 预洗 | 防敏洗 | 强力洗 | 洗涤剂盒   |         | 默认运行时间 |      |      | 洗涤衣物 (建议) |  |
|------|---------------|---------------|------------|-----|-----|----|-----|-----|--------|---------|--------|------|------|-----------|--|
|      |               |               | 6kg        | 7kg | 8kg |    |     |     | I (预洗) | II (主洗) | 柔顺剂    | 6kg  | 7kg  |           | 8kg  |
| 真丝   | 30            | 600           | 2.0        | 2.5 | 3.0 | —  | √   | —   | ●      | ○       | ○      | 0:34 | 0:34 | 0:34      | 用高倍洗涤剂清洗衣物<br>配合低温漂洗衣物<br>液且真丝区水流朝逆风<br>吹干。避免剧烈衣物。 |
| 快洗   | 40            | 1200          | 3.0        | 3.5 | 4.0 | —  | √   | —   | ●      | ○       | ○      | 0:23 | 0:23 | 0:23      | 适合不太脏的衣物   |
| 牛仔   | 95            | 1200          | 6.0        | 7.0 | 8.0 | √  | √   | √   | ●      | ○       | ○      | 3:23 | 3:23 | 3:33      | 适合牛仔及厚实衣物<br>需要强烈洗涤的衣物                             |
| 化纤   | 60            | 900           | 3.0        | 3.5 | 4.0 | √  | √   | √   | ●      | ○       | ○      | 0:57 | 0:57 | 0:57      | 适合较精细的衣物   |
| 羊毛   | 40            | 900           | 1.5        | 1.5 | 2.0 | —  | √   | —   | ●      | ○       | ○      | 0:44 | 0:44 | 0:44      | 根据衣物标签选择合适<br>温度和洗涤剂                               |
| 童装   | 40            | 1200          | 6.0        | 7.0 | 8.0 | √  | √   | √   | ●      | ○       | ○      | 0:53 | 0:53 | 0:53      | 儿童类衣物,如多进<br>行一次漂洗更洁净                              |
| 内衣   | 95            | 1200          | 3.0        | 3.5 | 4.0 | √  | √   | √   | ●      | ○       | ○      | 1:31 | 1:31 | 1:31      | 自动添加漂洗次数<br>漂洗更自然                                  |
| 波浪洗  | 60            | 1200          | 3.0        | 3.5 | 4.0 | √  | √   | √   | ●      | ○       | ○      | 1:02 | 1:02 | 1:02      | 适合较脏衣物   |
| 混合洗  | 60            | 1200          | 6.0        | 7.0 | 8.0 | √  | √   | —   | ●      | ○       | ○      | 1:20 | 1:20 | 1:20      | 日常耐洗衣物   |
| 筒洁净  | 95 (默认)       | —             | —          | —   | —   | —  | —   | —   | ×      | ×       | ×      | 1:01 | 1:01 | 1:01      | 内桶进行高温杀菌,<br>可有效保持内桶洁净                             |
| 单漂   | —             | 1200          | 6.0        | 7.0 | 8.0 | —  | —   | —   | ×      | ×       | ×      | 0:14 | 0:14 | 0:14      | 单独的漂洗程序  |
| 单洗   | 95            | —             | 6.0        | 7.0 | 8.0 | √  | —   | —   | ●      | ○       | ×      | 0:32 | 0:32 | 0:32      | 单独的洗涤程序  |
| 单脱   | —             | 1200          | 6.0        | 7.0 | 8.0 | —  | —   | —   | ×      | ×       | ×      | 0:08 | 0:08 | 0:08      | 脱水前,肥皂水和漂<br>洗水先排出                                 |
| 标准   | 95            | 1200          | 6.0        | 7.0 | 8.0 | √  | √   | √   | ●      | ○       | ○      | 1:22 | 1:22 | 1:22      |  |
| 运动洗  | 60            | 1200          | 3.0        | 3.5 | 4.0 | √  | √   | —   | ●      | ○       | ○      | 1:08 | 1:08 | 1:08      |  |

注：洗衣容量为6kg的型号:MG60-1201LPC MG60-1201LPC(S) 洗衣容量为7kg的型号:MG70-1201LPC(S) 洗衣容量为8kg的型号:MG80-1201LPC(S)

标识说明书：√表示可以选择 —表示不可选择 ○表示需要时加入洗衣粉或柔顺剂 ●表示必须加入洗衣粉，否则无法达到洗涤效果 ×表示不能加入洗衣粉或柔顺剂

▲洗衣机的运行时间会因水温、水位、衣物、进水水压及排水状态的不同而略有变化。

# 洗衣程序介绍

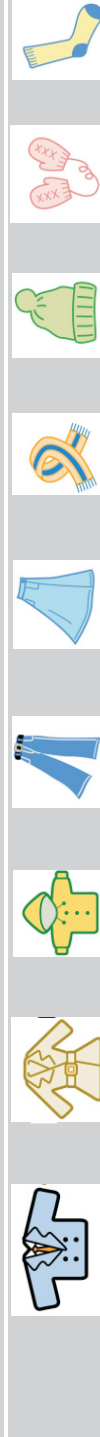

| 内容<br>程序 | 最高温度<br>(摄氏度) | 最高脱水转速 (转/分钟) | 最大洗衣容量(公斤) |     | 预洗 | 浸泡洗 | 防皱洗 | 强力洗 | 洗涤剂盒   |         | 默认运行时间 |      | 洗涤衣物 (建议)                                     |
|----------|---------------|---------------|------------|-----|----|-----|-----|-----|--------|---------|--------|------|---|
|          |               |               | 6kg        | 7kg |    |     |     |     | I (预洗) | II (主洗) | 6kg    | 7kg  |   |
| 真丝       | 30            | 600           | 2.0        | 2.5 | —  | —   | —   | —   | ●      | ○       | 0:35   | 0:35 | 用真丝洗涤剂配合低温漂洗衣物<br>液品真丝区或水流漂洗通风<br>处晾干。避免暴晒衣物。 |
| 快洗       | 40            | 1200          | 3.0        | 3.5 | —  | —   | —   | —   | ●      | ○       | 0:24   | 0:24 | 适合不太脏的衣物                                      |
| 牛仔       | 95            | 1200          | 6.0        | 7.0 | √  | √   | √   | √   | ●      | ○       | 2:53   | 2:54 | 适合牛仔及厚实衣物<br>需要强烈洗涤的衣物                        |
| 化纤       | 60            | 900           | 3.0        | 3.5 | √  | —   | √   | √   | ●      | ○       | 0:59   | 0:59 | 适合较精细的衣物                                      |
| 羊毛       | 40            | 900           | 1.5        | 1.5 | —  | —   | √   | —   | ●      | ○       | 0:45   | 0:45 | 根据衣物标签选择合适<br>温度和洗涤剂                          |
| 童装       | 40            | 1200          | 6.0        | 7.0 | √  | √   | √   | √   | ●      | ○       | 0:56   | 0:56 | 儿童类衣物,如多进<br>行一次漂洗更洁净                         |
| 内衣       | 95            | 1200          | 3.0        | 3.5 | √  | √   | √   | √   | ●      | ○       | 1:33   | 1:33 | 自动添加漂洗次数<br>漂洗更自然                             |
| 波浪洗      | 60            | 1200          | 3.0        | 3.5 | √  | —   | √   | √   | ●      | ○       | 1:04   | 1:04 | 适合较脏衣物  |
| 混合洗      | 60            | 1200          | 6.0        | 7.0 | √  | √   | √   | —   | ●      | ○       | 1:23   | 1:23 | 日常耐洗衣物  |
| 筒洁净      | 95 (默认)       | —             | —          | —   | —  | —   | —   | —   | ×      | ×       | 1:01   | 1:01 | 内桶进行高温杀菌,<br>可有效保持内桶洁净                        |
| 单漂       | —             | 1200          | 6.0        | 7.0 | —  | —   | —   | —   | ×      | ×       | 0:16   | 0:16 | 单独的漂洗程序                                       |
| 单洗       | 95            | —             | 6.0        | 7.0 | √  | —   | —   | —   | ●      | ×       | 0:32   | 0:32 | 单独的洗涤程序                                       |
| 单脱       | —             | 1200          | 6.0        | 7.0 | —  | —   | —   | —   | ×      | ×       | 0:10   | 0:10 | 脱水前,肥皂水和漂<br>洗水先排出                            |
| 标准       | 95            | 1200          | 6.0        | 7.0 | √  | √   | √   | √   | ●      | ○       | 1:25   | 1:25 |   |
| 运动洗      | 60            | 1200          | 3.0        | 3.5 | √  | —   | √   | —   | ●      | ○       | 1:11   | 1:11 |   |

注：洗衣容量为6kg的型号：MG60-1201LDPC(S) 洗衣容量为7kg的型号：MG70-1201LDPC(S)

标识说明书：√表示可以选择 —表示不可选择 ○表示需要时加入洗衣粉或柔顺剂

▲洗衣机的运行时间会因水温、水位、衣物、进水水压及排水状态的不同而略有变化。

●表示必须加入洗衣粉，否则无法达到洗涤效果 ×表示不能加入洗衣粉或柔顺剂

# 特色功能

## 筒洁净

[筒洁净]程序，是本机特设的清洗洗衣机内、外桶的程序。采用95°C高温抑菌，使洗衣更健康。使用该程序时，不能放置衣物或其它洗涤物，加入适量的氯系漂白剂，洁桶效果会更好。用户可根据需要，定期使用该程序。

## 化纤洗

您可以选择该程序洗涤较精细的衣物，与棉麻织物比较而言过程较短，而且洗涤程度较轻柔。推荐用来洗涤化纤织物，例如：衬衫、外套、混纺织物等等。对于窗帘和蕾丝织物，应该使用“化纤40°C”程序。在洗涤针织物时，由于其松散的网状结构，容易起泡沫，所以应该减少洗涤剂用量。

## 断电记忆

当洗衣机在洗涤过程中出现停电情况，在来电后，按下电源开关，洗衣机将继续运行至结束。在断电期间，请勿强行打开机门。如果一定要打开机门，请让维修人员上门操作。

## 记忆洗

[记忆洗]程序是本机特设为方便用户洗常用衣物，根据洗涤需要设定程序功能，按下预洗键3秒会记录当前选择的洗涤程序及功能，当下次选择程序[记忆洗]本机会调用上一次储存的洗涤程序自动运行。

## 童锁功能的说明

本洗衣机设有童锁功能，可以有效防止儿童乱按或不小心的错误操作。

为了防止在洗涤过程中因儿童的误操作而使洗涤程序无法正常运行，你可以选择此功能。这样洗涤过程中，除旋钮外其他键不再起作用。

在程序运行过程中，同时按下防皱洗键+强力洗键3秒，可进入童锁状态；再次按下防皱洗键+强力洗键3秒，可解锁。

 (洗衣机不响应漂洗时水位较高或洗涤时温度较高状态下的中途添衣功能。)



## 常规保养

- 每次洗衣完毕后，打开机门，及时擦干橡胶密封圈上的残水，清除密封圈褶皱内部的污垢，以防止霉变。微开机门，使筒内的潮气排出。

## 机身的清洗

- 机身不要使用溶剂或钢丝绒等硬的物质清洗，可用软布擦拭。

## 排水泵过滤器的清洁

- 请经常对排水泵进行清洗，防止杂物堵塞排水泵。

1 关掉水龙头

2 拔下电源插头

3 按上述“紧急排水”方法将水排空

4 拧出泵盖

5 清洗过滤器

6 装回泵盖



泵盖

(若服务板不容易打开,可使用一字起等工具由侧面打开.)

## 进水阀的清洁

- 如果发现进水时间变长, 请对进水阀过滤网进行清洁。



1 拧下进水管

2 用工具(如网刷等)进行清洁

# 异常现象及处理方法

## 洗衣机不运行

- 关好洗衣机门
- 确认按下[启动]键

## 漏水

- 正确连接进水管
- 拧紧水管的螺丝

## 衣服脱水不正常

- 重新分配滚筒中的大小件衣物
- 洗涤单件衣物时加入一到两条毛巾

## 洗衣机内有异味

- 不加衣物运行高温自洁程序

## 内桶内看不到水

- 不是故障-水在可见区域以下

## 柔顺剂盒中有残留的水

- 不是故障-柔顺剂的效果不会受到影响

## 洗涤剂残留在衣物上

- 无磷洗涤剂不溶于水的成分会附在衣物上，形成轻微的斑点，选择“漂洗+脱水”程序进行漂洗或等衣物晾干后用刷子刷去斑点。

## 洗衣机不进水

- 打开水龙头
- 检查程序选择
- 检查水压，是否水压不足
- 接通进水
- 关好洗衣机门
- 检查进水管是否弯折或堵塞

## 洗衣机边进水边排水

- 确认排水管最低点要高于机器内部水面
- 检查排水管与下水道是否密封死，如果这样，会导致空气不流通而产生虹吸现象
- 检查排水管的固定卡是否脱落

## 洗衣机不排水

- 检查排水泵是否被卡住
- 检查排水管是否被弯折或堵塞
- 检查排水管口高度是否距离洗衣机底面0.6—1米

## 洗衣机振动

- 将洗衣机调平
- 紧固底脚
- 检查运输用的固定螺栓是否全部卸下

## 泡沫从洗涤剂盒中溢出

- 检查洗涤剂是否过量，是否是滚筒洗衣机专用洗涤剂
- 舀一勺柔顺剂加1/2升水混合后注入洗涤剂盒 II中
- 下次洗涤的时候减少洗涤剂的用量

## 程序没结束停止运行

- 停电或停水

## 水刚被排完时，排水泵运转有响声

- 洗衣机桶内水已排完，但排水泵和管道中仍剩余少量水，排水泵连续运行并抽入空气，此时就会有响声出现，这属于正常现象

## 在洗涤过程中停顿一段时间

- 洗衣机自动进行补水
- 因洗衣桶中泡沫过多，洗衣机在清除泡沫

如果仍不能将异常情况排除时，请您：1 关上电源，拔掉电源插头；2 关闭水龙头，拨打美的服务热线。

# 洗衣机的异常显示及处理方法

洗衣机如不能正常运行，且数码管指示出现异常指示或报警时，请进行下列检查并修正。

| 显示         | 原因   | 处理方法                                      |
|------------|------|---|
| <b>E10</b> | 进水超时 | 打开水龙头，检查进水管是否被扭断；检查进水阀的过滤网是否被堵塞；检查水压是否过低。 |
| <b>E21</b> | 排水超时 | 检查排水泵是否被堵塞(见第15页)。                        |
| <b>E30</b> | 门未合上 | 检查洗衣机门是否关好；检查衣服是否被门压住。                    |
| <b>EXX</b> | 其它   | 用户再次尝试使用，如再次出现相同的错误显示，请向当地维修站报修。          |

## 洗衣机的规格及技术参数

| 型号               | 能效等级 | 耗电量<br>(千瓦时/工作周期) | 用水量<br>(升/工作周期) | 洗净比  | 洗涤容量<br>(公斤) |
|------------------|------|-------------------|-----------------|------|--------------|
| MG60-1201LPC     | 1 级  | 1.02              | 59              | 1.03 | 6.0          |
| MG60-1201LPC(S)  | 1 级  | 1.02              | 59              | 1.03 | 6.0          |
| MG70-1201LPC(S)  | 1 级  | 1.05              | 69              | 1.03 | 7.0          |
| MG80-1201LPC(S)  | 1 级  | 1.36              | 79              | 1.03 | 8.0          |
| MG60-1201LDPC(S) | 1 级  | 0.90              | 59              | 1.03 | 6.0          |
| MG70-1201LDPC(S) | 1 级  | 0.98              | 69              | 1.03 | 7.0          |

备注：能效程序:牛仔60度。

| 产品型号 | MG60-1201LPC<br>MG60-1201LPC(S) | MG70-1201LPC(S) | MG80-1201LPC(S) | MG60-1201LDPC(S)      | MG70-1201LDPC(S) |
|------|---------------------------------|-----------------|-----------------|-----------------------|------------------|
| 额定电源 | 220V~/50Hz                      | 220V~/50Hz      | 220V~/50Hz      | 220V~/50Hz            | 220V~/50Hz       |
| 洗涤功率 | 150W                            | 200W            | 200W            | 150W                  | 200W             |
| 脱水功率 | 400W                            | 450W            | 500W            | 440W                  | 440W             |
| 加热功率 | 2000W                           | 2000W           | 2000W           | 1850W                 | 1850W            |
| 额定功率 | 2150W                           | 2200W           | 2200W           | 2000W                 | 2050W            |
| 使用水压 | 0.02MPa~1MPa                    | 0.02MPa~1MPa    | 0.02MPa~1MPa    | 0.02MPa~1MPa          | 0.02MPa~1MPa     |
| 整机重量 | 68Kg                            | 77Kg            | 80Kg            | 68Kg                  | 77Kg             |
| 排水方式 | 上排水                             | 上排水             | 上排水             | 上排水                   | 上排水              |
| 脱水方式 | 离心脱水                            | 离心脱水            | 离心脱水            | 离心脱水                  | 离心脱水             |
| 洗涤噪音 | 62dBA                           | 62dBA           | 62dBA           | 62dBA                 | 62dBA            |
| 脱水噪音 | 72dBA                           | 72dBA           | 72dBA           | 72dBA                 | 72dBA            |
| 外形尺寸 | (宽X深X高) 6kg:595X565X850mm       |                 |                 | 7kg/8kg:595X630X850mm |                  |

# 保修卡

型号:

机器编号:

|      |      |     |       |      |      |
|------|------|-----|-------|------|------|
| 用户姓名 |      | 地址  |       |      |      |
| 购机商店 |      | 发票号 |       | 购买日期 |      |
| 检修日期 | 检修记录 |     | 更换零部件 | 维修人员 | 客户确认 |
|      |      |     |       |      |      |
|      |      |     |       |      |      |
|      |      |     |       |      |      |
|      |      |     |       |      |      |

## 售后服务

- 本产品三包按照国家三包规定执行。
- 免费服务范围：一般家庭使用的滚筒洗衣机，用户凭发票及保修凭证享有整机免费保修三年的服务。非家庭使用的洗衣机（如：洗衣房、洗浴中心、学校、部队、医院、公寓、酒店、招待所、企业等团体使用或营利用途），用户凭发票及保修凭证享有整机免费保修三个月，主要零部件（如：电机、程控器、电脑板、排水泵、滤波器、温控器、进水阀、电磁阀、水位传感器、门开关、门锁、加热管）免费保修一年的服务。
- 对下列情况我们实行有偿服务：用户因使用、维护、保管不当而造成损坏的；因异常电压、火灾等外部原因损坏的；自行或非承担三包修理者拆动造成损坏的；超过“三包”有效期的；涂改发票或无购机发票和保修凭证的；保修凭证的产品型号和制造编码与所修理产品不符或涂改的；等外品销售的洗衣机（以正规销售渠道的发票为准）除不洗涤、不脱水或漏电故障外，不予保修；因不可抗力造成损坏的。
- 如需相关咨询和服务，请拨打美的客户服务热线：400 8899 315，我们将竭诚为您服务。

合格证

检验员 \_\_\_\_\_

出厂日期 \_\_\_\_\_

合肥美的洗衣设备制造有限公司  
制造商地址：合肥市高新区玉兰大道88号  
全国统一客服电话：400 8899 315