

Modbus(RS232)/PROFIBUS-DP 适配器

PM-126A

产品手册

V 2.1
Rev A

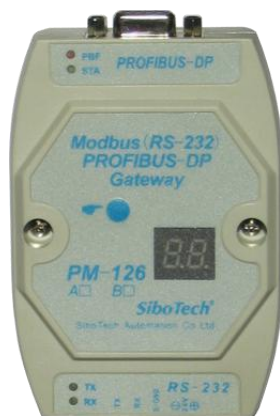

上海泗博自动化技术有限公司
Sibotech Automation Co., Ltd.

技术支持热线: 021-3126 5138
E-mail: support@sibotech.net

目 录

1 产品概述.....	- 4 -
1.1 产品功能.....	- 4 -
1.2 产品特点.....	- 4 -
1.3 技术指标.....	- 4 -
1.4 电磁兼容性能.....	- 6 -
1.4.1 高频干扰试验(GB/T15153.1 classIII).....	- 6 -
1.4.2 快速瞬变脉冲群试验(GB/T17626.4 classIII).....	- 6 -
1.4.3 静电放电干扰(GB/T 17626.2 classIII).....	- 6 -
1.4.4 辐射电磁场(GB/T 17626.3 classIII).....	- 7 -
1.5 相关产品.....	- 7 -
1.6 术语.....	- 7 -
2 产品外观.....	- 8 -
2.1 产品外观.....	- 8 -
2.2 指示灯.....	- 8 -
2.3 配置按钮和数码管.....	- 9 -
2.4 通信端口.....	- 10 -
2.4.1 RS-232 端口.....	- 10 -
2.4.2 PROFIBUS-DP 端口.....	- 11 -
3 快速应用指南.....	- 13 -
4 配置软件使用说明.....	- 14 -
4.1 配置前注意事项.....	- 14 -
4.2 用户界面.....	- 15 -
4.3 设备视图操作.....	- 16 -
4.3.1 设备视图界面.....	- 16 -
4.3.2 设备视图操作方式.....	- 16 -
4.3.3 设备视图操作种类.....	- 17 -
4.4 配置视图操作.....	- 18 -
4.4.1 现场总线配置视图界面.....	- 18 -
4.4.2 子网配置视图界面.....	- 18 -
4.4.3 节点配置视图界面.....	- 21 -
4.4.4 命令配置视图界面.....	- 21 -
4.4.5 注释视图.....	- 22 -
4.5 冲突检测.....	- 22 -
4.5.1 命令列表操作.....	- 23 -
4.5.2 内存映射区操作.....	- 23 -
4.6 硬件通讯.....	- 24 -
4.6.1 串口配置.....	- 24 -
4.6.2 上载配置.....	- 25 -
4.6.3 下载配置.....	- 25 -
4.7 加载和保存配置.....	- 26 -
4.7.1 保存配置工程.....	- 26 -
4.7.2 加载配置工程.....	- 27 -

PM-126A

Modbus (RS232) /PROFIBUS-DP适配器

User Manual

4.8 EXCEL 文档输出.....	- 27 -
5 Modbus 主站工作原理.....	- 29 -
6 通用模式.....	- 30 -
6.1 数据交换.....	- 30 -
6.2 通用协议.....	- 31 -
7 STEP7 如何读写数据.....	- 32 -
8 安装.....	- 34 -
8.1 机械尺寸.....	- 34 -
8.2 安装方法.....	- 34 -
9 运行维护及注意事项.....	- 36 -
10 版权信息.....	- 37 -
11 修订记录.....	- 38 -
附录 A: 用 STEP 7 设置 PROFIBUS-DP.....	- 39 -
附录 B: Modbus 协议.....	- 47 -

1 产品概述

1.1 产品功能

适配器 PM-126A 实现了串口和 PROFIBUS-DP 的数据通信。可连接一个具有 Modbus/RS232 接口的设备到 PROFIBUS-DP，即将 Modbus/RS232 网络设备转换为 PROFIBUS-DP 网络设备。

1.2 产品特点

▼**应用广泛：**凡具有 RS232 接口的 Modbus 协议设备都可以使用本产品实现与现场总线 PROFIBUS 的互连。如：具有 Modbus 协议接口的变频器、电机启动保护装置、智能高低压电器、电量测量装置、各种变送器、智能现场测量设备及仪表等等。

▼**应用简单：**用户不必了解 PROFIBUS 和 Modbus 技术细节，用户只需参考本手册及提供的应用实例，根据要求完成配置，不需要复杂编程，即可在短时间内实现连接通信。

▼**透明通信：**用户可以依照 PROFIBUS 通信数据区和 Modbus 通信数据区的映射关系，实现 PROFIBUS 到 Modbus 之间的数据透明通信。

1.3 技术指标

[1] PM-126A 适配器在 PROFIBUS 侧是一个 PROFIBUS-DP **从站**，在 RS232 侧是 **MODBUS 主站或通用模式**；接口通过 PROFIBUS 通信数据区和 Modbus 数据区的数据映射实现 PROFIBUS 和 MODBUS 的数据透明通信。

[2] PM-126A 适配器作为 Modbus 主站；支持 01H、02H、03H、04H、05H、06H、0FH、10H 号功能；**最多可配置 48 条 Modbus 命令**；Modbus 功能码 03H、04H 支持“字节交换”功能，便于用户解决两个网络间数据的大端小端格式问题；

[3] PM-126A 适配器作为通用模式，支持字符超时、字符个数、分隔符控制方式，具有自动发送功能；

[4] PROFIBUS-DP/V0 协议，符合：JB/T 10308.3-2001：测量和控制数字数据通信工业控制系统用现场总线第 3 部分：PROFIBUS 规范；

[5] PROFIBUS-DP 从站，波特率自适应，最大波特率 12M；

[6] PROFIBUS 输入/输出字节数可通过 Step7 自由设定，最大 PROFIBUS 输入/输出：

PM-126A Modbus (RS232) /PROFIBUS-DP适配器 User Manual

①Max Input Bytes ≤168 Bytes

②Max Output Bytes ≤168 Bytes

③Max Data Bytes ≤336 Bytes

[7] Max Module: 50

Modules:

Status/Control(Optional)——占用一个输入字节和一个输出字节。

输入字节位 0: 串口设备故障指示, 0 表示 Modbus 从站无故障, 1 表示 Modbus 从站有故障; 其他 7 个位保留。

输出字节位 0: 置 1 锁定设备故障指示位的故障状态, 清 0 设备故障指示位实时刷新从站状态; 其他 7 个位保留。

4 Words Input, 4 Words Output

8 Words Input, 8 Words Output

16 Words Input, 16 Words Output

32 Words Input, 32 Words Output

64 Words Input, 64 Words Output

1 Byte Input

1 Word Input

8 Words Input

1 Byte Output

1 Word Output

8 Words Output

2 Words Input Consistent

4 Words Input Consistent

8 Words Input Consistent

16 Words Input Consistent

2 Words Output Consistent

4 Words Output Consistent

8 Words Output Consistent

16 Words Output Consistent

在 STEP7 组态时若使用 Status/Control(Optional) Module, 建议放在最下面。

这个 Module 需占用 PM-126A 内存映射的一个输入字节和一个输出字节, 若放在最上面或中间, 在 PM-126A 中组态 Modbus 时需要把这个输入输出字节空出来!

[8] MODBUS 协议接口是 RS-232 接口，半双工；波特率：300，600，1200，2400，9600，19200，38400，57600，115200bps 可选；校验位(偶、奇、无、标记、空格)可选。

[9] 供电：24VDC (11V-30V)，80mA (24V DC)

[10] 工作环境温度：-20℃ ~ 60℃，相对湿度 5% ~ 95% (无凝露)

[11] 外形尺寸：100mm (长) × 70mm (宽) × 25mm (深)

[12] 安装：35mm 导轨

[13] 防护等级：IP20

1.4 电磁兼容性能

1.4.1 高频干扰试验(GB/T15153.1 classIII)

施加场所	电源输入回路-对地 电源输入回路之间 交流输入回路-对地	
施加波形	第 1 波波高值 振荡频率 1/2 衰减时间 重复频度 试验设备输出阻抗	2.5~3kV 1.0~1.5MHz ≥6μs 50 回以上/s 150~200Ω

1.4.2 快速瞬变脉冲群试验(GB/T17626.4 classIII)

电压峰值	电源输入和交流加入回路：2kV 弱电回路：1kV
重复频率	5 kHz

1.4.3 静电放电干扰(GB/T 17626.2 classIII)

施加场所	通常运用时,操作者触及部分
电压、电流	6kV 接触放电，放电的第一个峰值电流 22.5A
次数	每处 1 秒以上的间隔 10 回以上
极性	正极性

1.4.4 辐射电磁场(GB/T 17626.3 classIII)

电波频率	150MHz, 400MHz, 900MHz
试验场强	10 V/m
辐射方法	使得天线前端触碰装置,或接近端子,断续辐射电波

1.5 相关产品

本公司其它相关产品包括:

PM-160, PM-125, PM-127 等

获得以上几款产品的说明, 请访问公司网站 www.sibotech.net, 或者拨打技术支持热线: 021-3126 5138

1.6 术语

PROFIBUS-DP: PROFIBUS-DP 协议

RS232: 一种串口的硬件规范

PM-126A: Modbus(RS232)/PROFIBUS-DP 适配器

2 产品外观

2.1 产品外观

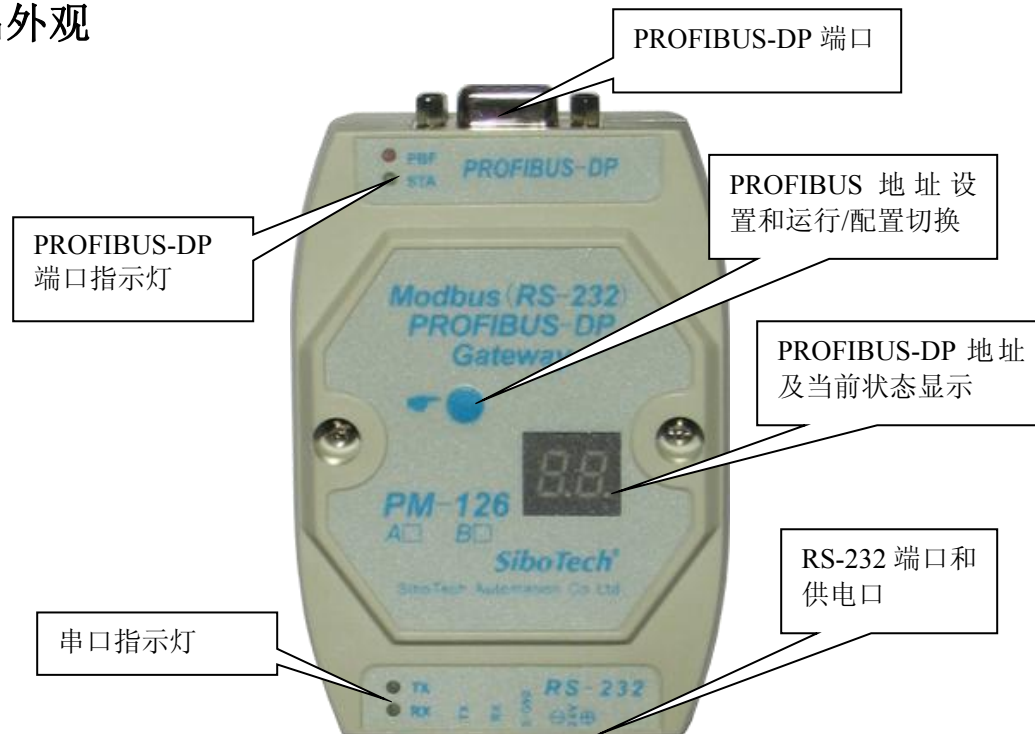

2.2 指示灯

指示灯	状态	含义
STA	绿灯闪烁	PROFIBUS-DP 总线上有数据通信
	绿灯灭	无数据通信
PBF	红灯常亮	PROFIBUS-DP 总线数据通信失败
	红灯灭	数据通信正常
RX	绿灯闪烁	串口接收有数据
	绿灯灭	串口无接收数据
TX	绿灯闪烁	串口发送有数据
	绿灯灭	串口无发送数据

2.3 配置按钮和数码管

- 配置按钮有两个功能：使模块进入配置状态；修改模块的 Profibus-DP 地址。
- 数码管的功能：显示当前 Profibus-DP 地址及运行或者配置状态。

PM-126A 上电后默认是正常通信模式，数码管显示 Profibus 地址，常亮。

双击按钮进入菜单模式：（双击按钮后首先进入的是配置菜单）

菜单：配置菜单、设置 Profibus 地址菜单。

配置菜单：CF，闪烁显示；

设置 Profibus 地址菜单：Ad，闪烁显示。

在显示菜单状态下，单击按钮切换到另一菜单；长按按钮超过 2.5 秒进入菜单所指示的状态。

配置状态：CF 常亮；

设置 Profibus 地址状态：当前 Profibus 地址高位或者低位闪烁。

配置 Modbus 参数：进入配置状态后，通过配置软件设置相关参数，并下载到 PM-126A,长按按钮超过 2.5 秒钟或给 PM-126A 重新上电，即可使配置生效并恢复正常通信状态。

设置 Profibus 地址：进入设置 Profibus 地址状态后（当前 Profibus 地址高位闪烁，低位常亮），单击按钮数字加一，长按按钮超过 2.5 秒切换到设置低位地址（数码管高位常亮、低位闪烁），单击按钮数字加一，长按按钮超过 2.5 秒保存新设置的地址使其生效，并进入正常通信状态显示。超过 10 秒钟无按钮动作则数码管自动恢复到显示 Profibus 地址状态（正常通信状态），且之前的地址修改操作无效。在配置状态下无超时退出功能。

配置按钮功能图如下所示：

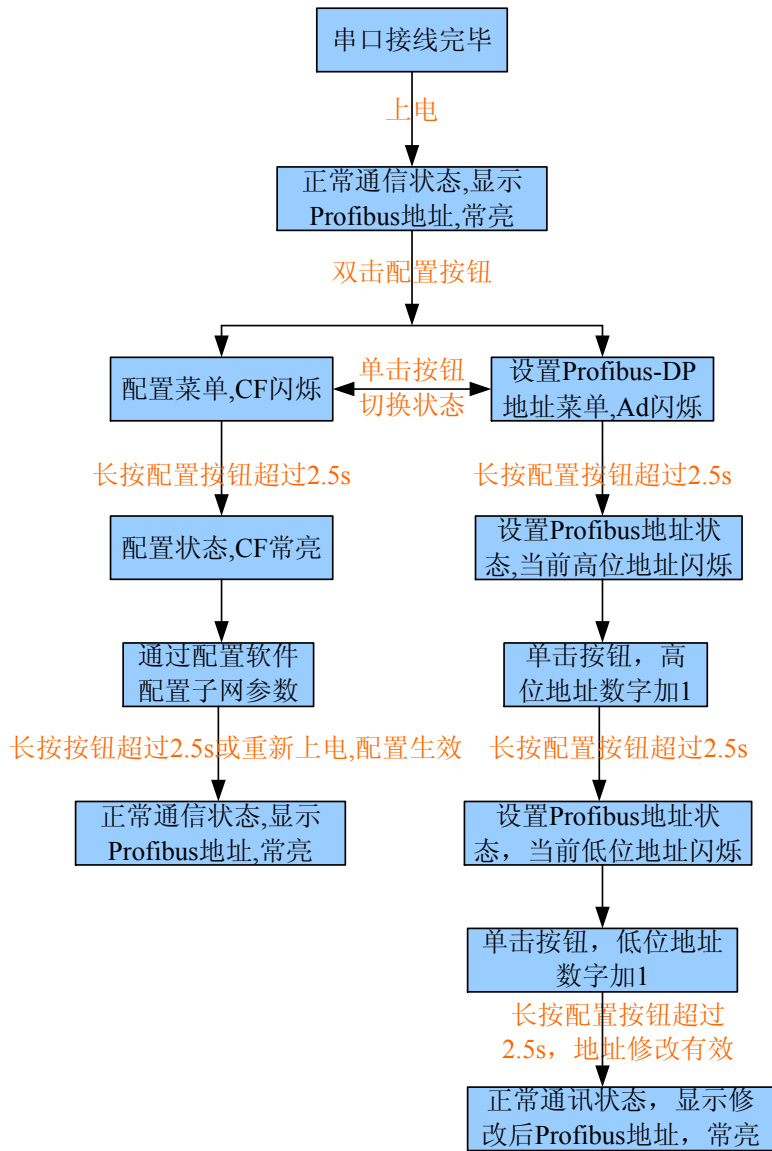

注意：除正常状态以及配置状态（数码管常亮显示“CF”）外的其他状态，超过10秒钟无按钮动作则数码管自动恢复到显示Profibus地址状态（正常通信状态），且之前的修改操作无效。

2.4 通信端口

2.4.1 RS-232 端口

PM-126A产品的RS-232接口使用5针可插拔端子中的3针，其引脚描述如下：

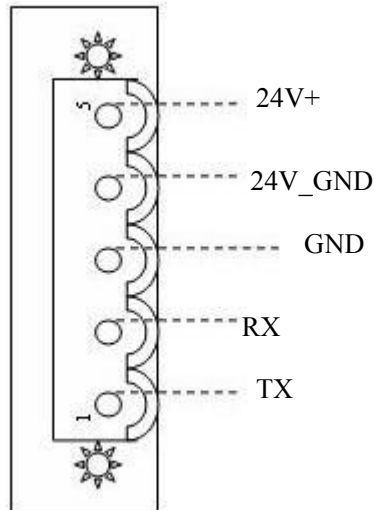

引脚	功能
1	TX, 接用户设备RS232的RX
2	RX, 接用户设备RS232的TX
3	GND, 接用户设备RS232的GND
4	24V_GND, 电源地
5	24V+, 电源正

2.4.2 PROFIBUS-DP 端口

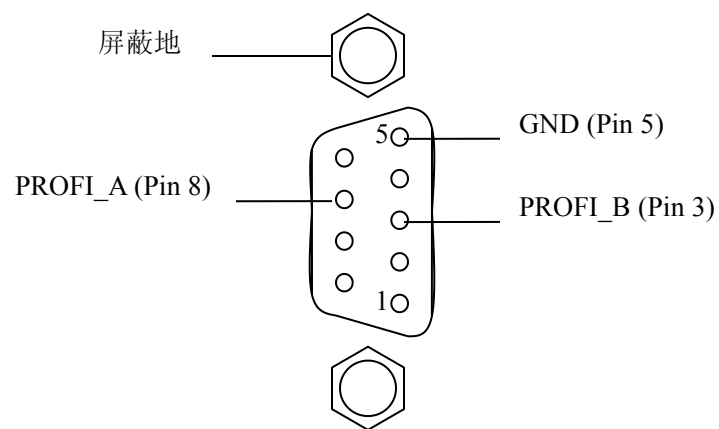

Profibus-DP接口采用DB9孔型接头，其引脚定义如下：

PM-126A Modbus (RS232) / PROFIBUS-DP 适配器

User Manual

引脚	信号说明
3	PROFI_B, 数据正 (必接)
4	RTS
5	GND
6	+5V输出
8	PROFI_A, 数据负 (必接)
螺栓	SHIELD, 总线电缆屏蔽地

其中PROFI_B (引脚3)、PROFI_A (引脚8) 和屏蔽地为必接; RTS (引脚4) 可以被一些设备用来决定传输方向; +5V (引脚6) 和GND (引脚5) 用于总线终端, 也可以为光纤收发器供电, 引脚5和6的输出电流为80mA。

3 快速应用指南

以下几个步骤可以快速应用您的 PM-126A:

1. 将 PM-126A 的 MODBUS (RS232) 端口连接 PC 机的 COM 口, 接线方式请见章节 2.4.1。
2. 给 PM-126A 上电, 双击配置按钮, 进入菜单模式 (CF 闪烁), 长按按钮超过 2.5s, 进入配置模式 (CF 常亮), 用户可以使用配置软件 PMA-123 配置 Modbus 扫描命令, 具体见“4 配置软件使用说明”。配置好后长按按钮超过 2.5s 或者重新给 PM-126A 上电使配置生效并进入正常通信模式。
3. 双击按钮进入菜单模式, 再单击按钮显示 Ad 闪烁, 长按按钮超过 2.5s 进入设置 Profibus-DP 地址状态 (数码管高位闪烁, 低位常亮), 单击按钮数字加一, 长按按钮超过 2.5s 切换到设置低位地址状态, 单击按钮数字加一, 长按按钮超过 2.5s 保存新地址并使新地址生效。
4. 把 GSD 文件导入到您的 PROFIBUS 组态软件。
5. 在 PROFIBUS 组态软件中, 根据你的需要将 PM-126A 相应的输入输出映射到 PLC 或其它设备的内存中。
6. 按照第二章 RS-232 端口的说明, 关闭电源, 正确连接 5 针端子的每个引脚的相应接线。
7. 按照第二章 PROFIBUS-DP 端口的说明, 正确连接至少 3 和 8 两个引脚。
8. 连接好 Modbus 设备和 Profibus 通信线, 给 PM-126A 上电, 进入正常通信状态。

4.2 用户界面

PMA-123 的界面包括：标题栏、菜单栏、工具栏、状态栏、设备版块、配置版块和注释版块。

备注：在该软件中，所有的灰色部分为不可更改项。

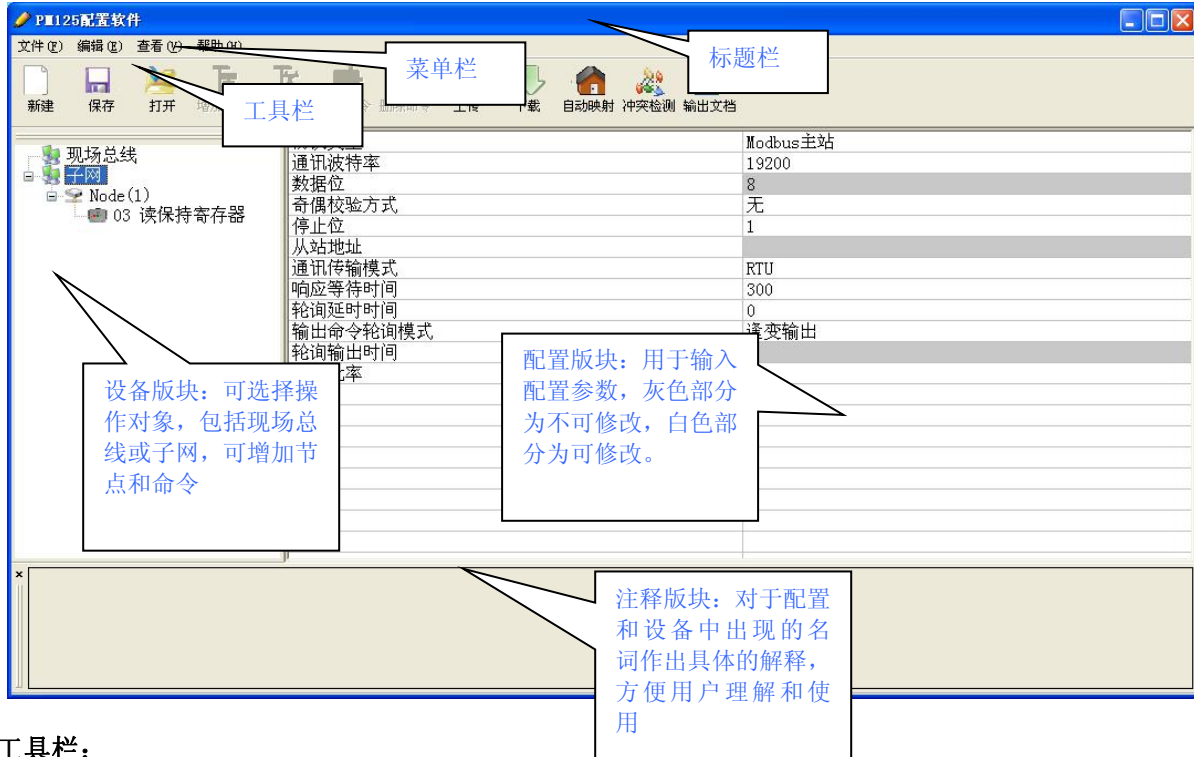

工具栏：

工具栏如下图所示：



从左至右的功能分别是：新建、保存、打开、增加节点、删除节点、增加命令、删除命令、上载配置信息、下载配置信息、自动映射、冲突检测、Excel 配置文档输出

新建 新建：新建一个配置工程

保存 保存：保存当前配置

打开 打开：打开一个配置工程

增加节点 增加节点：增加一个 Modbus 从站节点

删除节点 删除节点：删除一个 Modbus 从站节点

PM-126A Modbus (RS232) / PROFIBUS-DP 适配器 User Manual



增加命令：增加一条 Modbus 命令



删除命令：删除一条 Modbus 命令



上传配置信息：将配置信息从模块中读取上来，并且显示在软件中



下载配置信息：将配置信息从软件中下载到模块



自动映射：自动计算配置命令的无冲突网关内存映射地址



冲突检测：检测配置好的命令在网关内存数据缓冲区中是否有冲突



Excel 配置文档输出：将当前配置输出到本地硬盘，以.xls 文件格式保存

4.3 设备视图操作

4.3.1 设备视图界面



4.3.2 设备视图操作方式

对于设备视图，支持如下三种操作方式：编辑菜单、编辑工具栏和右键编辑菜单。

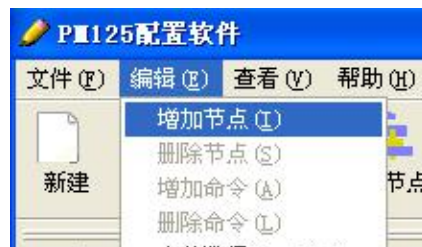



4.3.3 设备视图操作种类

1) 增加节点操作：在子网或已有节点上单击鼠标左键，选中该节点，然后执行增加节点操作。在子网下增加一个名字为“新节点”的节点。**注意 PM-126A 只支持配置一个 Modbus 节点。**

2) 删除节点操作：单击鼠标左键，选中待删除节点，然后执行删除节点操作。该节点及其下所有命令全部删除。

3) 增加命令操作：在节点上单击鼠标左键，然后执行增加命令操作，为该节点添加命令。弹出如下选择命令对话框，供用户选择，如下图所示：

目前支持命令号：01，02，03，04，05，06，15，16 号命令

选择命令：双击命令条目

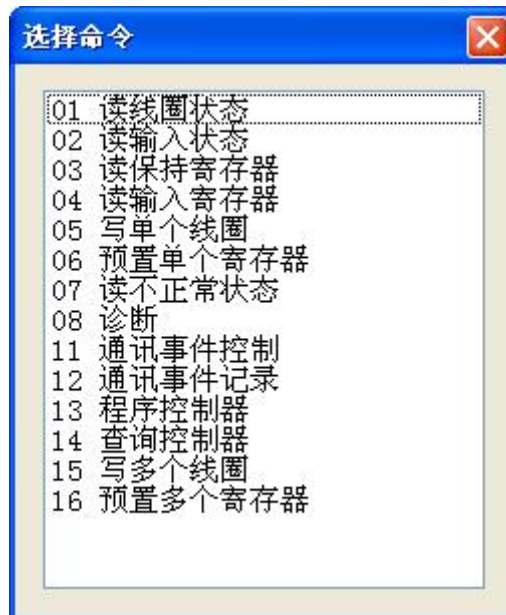

4) 删除命令操作：单击鼠标左键，选中待删除命令，然后执行删除命令操作。该命令即被删除。

5) 节点重命名操作：在需要重命名的节点上单击鼠标左键，显示编辑状态，可对节点重命名。

4.4 配置视图操作

4.4.1 现场总线配置视图界面

在设备视图界面，单击现场总线，配置视图界面显示如下：

可配置的项目包括：输入数据双误清零是否开启

双误清零：只对 Modbus 读命令有效，任何一条 Modbus 读命令未收到正确响应，并在接下来一个扫期周期内再次发送此条命令，仍然未收到正确响应，即将此条命令对应的 Profibus 输入数据清零。

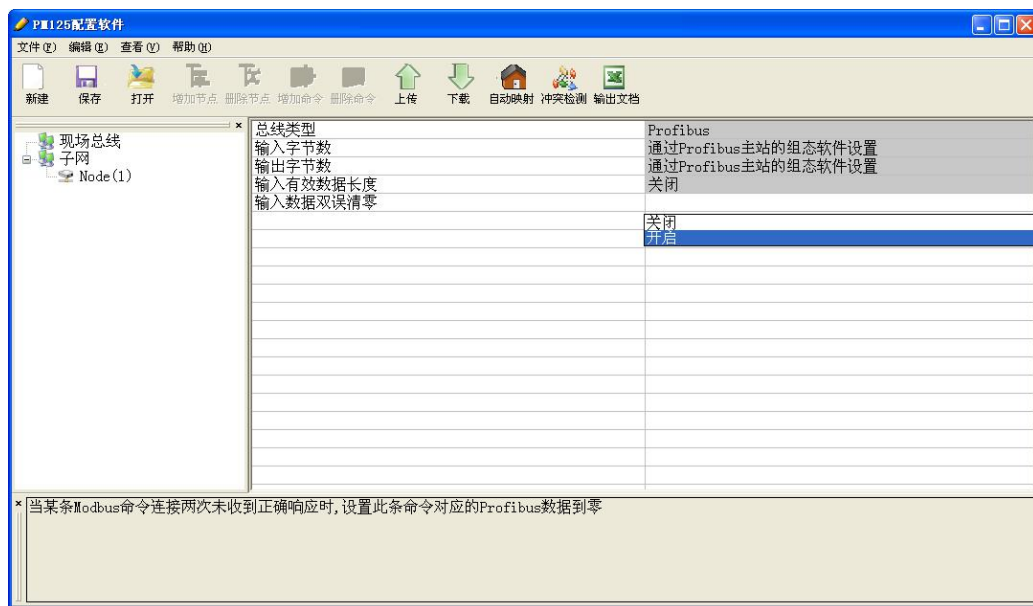

4.4.2 子网配置视图界面

1) 协议类型选择 Modbus 主站

可配置参数为：

Modbus 通讯波特率、数据位、奇偶校验方式、停止位、通讯传输模式、响应等待时间、轮询延时时间、输出命令轮询模式、扫描比率。

配置视图界面显示如下：

PM-126A Modbus (RS232) /PROFIBUS-DP适配器

User Manual

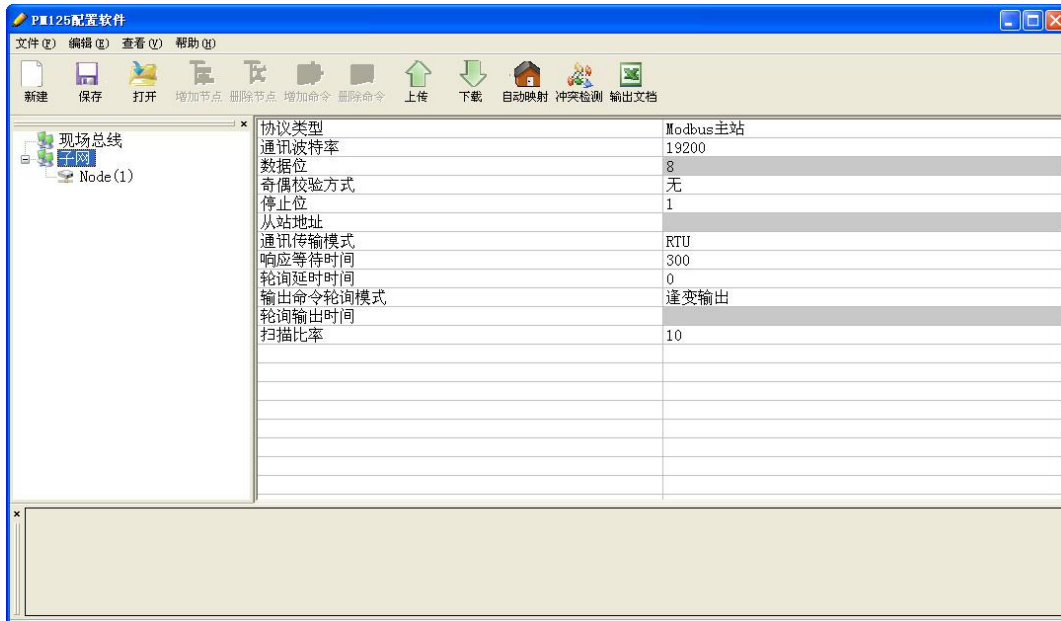

Modbus 通讯波特率：300，600，1200，2400，9600，19200，38400，57600，115200bps 可选

数据位：8 位

奇偶校验方式：无、奇、偶、标记、空格可选

停止位：1、2 可选

通讯传输模式：RTU、ASCII 可选

响应等待时间：当 Modbus 主站发送命令后，等待从站响应的的时间，范围：300 ~ 60000ms

轮询延时时间：一条 Modbus 命令发完并收到正确响应或响应超时之后，发送下一条 Modbus 命令之前，延迟的时间，范围：0 ~ 2500ms

输出命令轮询模式：

Modbus 写命令（输出命令），有四种输出模式：连续输出，禁止输出，逢变输出

连续输出：与 Modbus 读命令输出方式相同，根据扫描比率进行扫描输出

禁止输出：禁止输出 Modbus 写命令

逢变输出：输出数据有变化时，输出写命令，并在接收到正确响应后停止输出

扫描比率：快速扫描周期与慢速扫描周期的比值，如果该值设为 10，那么快速扫描命令发出 10 次，慢速扫描命令发出 1 次

2) 协议类型选择通用模式

可配置参数为：

Modbus 通讯波特率、数据位、奇偶校验方式、停止位、控制方式、字符超时时间、字符个数、起始符、

PM-126A Modbus (RS232) /PROFIBUS-DP适配器 User Manual

结束符、自动发送、自动发送周期、使用 CRC 校验。

配置视图界面显示如下：

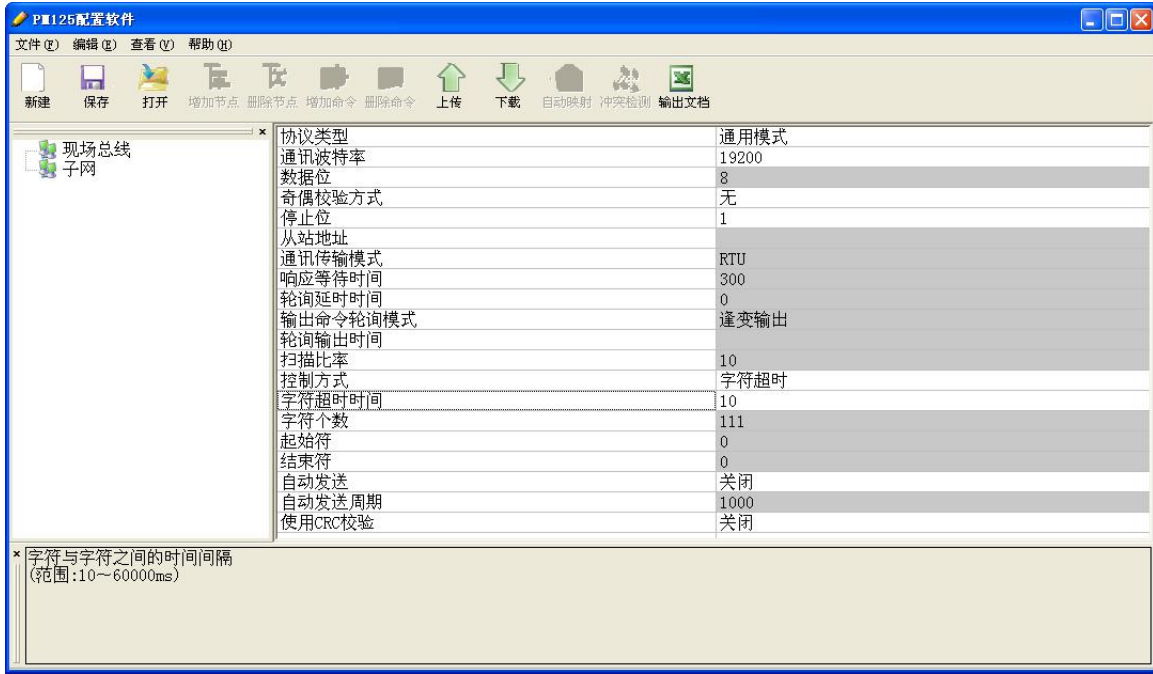

通讯波特率：300，600，1200，2400，9600，19200，38400，57600，115200bps 可选

数据位：8 位

奇偶校验方式：无、奇、偶、标记、空格可选

停止位：1、2 可选

控制方式：字符超时、字符个数可选

字符超时时间：用户输入，默认 10，范围 10 ~ 60000ms

字符个数：用户输入，默认 166，范围 1 ~ 166，仅当控制方式为字符个数时有效

起始符：选择分隔符控制方式后有效，输入一个十六进制数或一个字符的 ASCII，作为接收数据帧的起始字符

结束符：选择分隔符控制方式后有效，输入一个十六进制数或一个字符的 ASCII，作为接收数据帧的结束字符

自动发送：开启、关闭可选

自动发送周期：用户输入，默认 1000，范围 10 ~ 60000ms，仅当自动发送开启时有效

用 CRC 校验：开启、关闭可选

Modbus 寄存器起始地址：Modbus 从站设备中寄存器/开关量/线圈等起始地址，范围是 0 ~ 65535

数据个数：Modbus 从站设备中寄存器/开关量/线圈的个数。**注意：在 ASCII 模式下一条 Modbus 命令读写寄存器个数最大为 45 个。**

内存映射起始地址（十六进制）：在模块内存缓冲区中数据的起始地址

数据在模块内存中映射的地址范围

读命令：0x0000~0x00A7

写命令：0x4000~0x40A7

可通过“自动计算映射地址”来让软件运算。

内存映射位偏移量（0~7）：对于位操作指令，起始位在字节中的位置，范围是 0~7。

字/字节映射：有三种类型：全字，高字节，低字节。每个寄存器有 2 个字节。全字映射是将寄存器的 2 个字节全部放入网关内存缓冲区中；高字节映射是只将寄存器的高字节放入网关内存缓冲区中；低字节映射是只将寄存器的低字节放入网关内存缓冲区中。

扫描方式：有两种扫描方式，快速扫描和慢速扫描，适应用户对不同的命令的快速扫描或慢速扫描的要求。快速扫描等于慢速扫描乘以扫描比率（在“子网”设置界面中设置）

4.4.5 注释视图

注释视图显示相应配置项的解释。如配置内存映射起始地址时，注释视图显示如下：

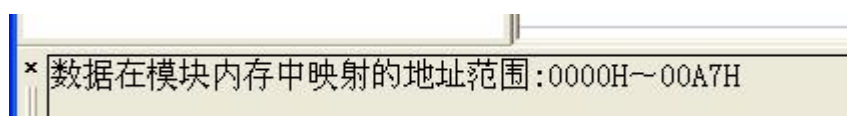

4.5 冲突检测

用于检测“内存映射数据”是否有冲突，若发现冲突的情况，可及时做调整。视图显示如下：



4.5.1 命令列表操作

在命令列表视图显示所有配置的命令，每条命令前的选中框，用于在内存映射区检查该条命令所占内存映射位置。单击某条命令，使选中框打勾，在内存映射区会显示相应命令所占空间位置，再次单击该命令，去掉选中框勾，命令不在映射区显示所占空间。该功能可用于命令间内存映射区的冲突检测。



4.5.2 内存映射区操作

内存映射区分输入区域和输出区域。

输入映射地址从 0x0000 ~ 0x3FFF；

输出映射地址从 0x4000 ~ 0x7FFF。

每个方格代表一个字节地址。

白色：输入和输出映射区内无命令，该字节区域呈白色；

灰色：输入和输出映射区中的命令合法，该字节区域呈灰色；

PM-126A Modbus (RS232) /PROFIBUS-DP适配器

User Manual

红色：在输入区或输出区，不同命令占用同一字节地址，该字节区域呈红色；

黄色：当输入和输出映射区中的字节超出限制的规定时，该字节区域呈黄色。



对于位操作指令，以上色格显示含义同样适用。

单击输入输出区域方格，该方格对应字节的各个位显示是否被选中，如下图所示：



4.6 硬件通讯

4.6.1 串口配置

本软件自动扫描系统可用串口，并在串口列表中列出可用串口。修改完所有设置项后，按“确定”保存设置。

备注：除端口号以外，其余参数为固定数值：19200，无，8，1。



4.6.2 上载配置

选择上载配置，将网关配置信息从设备上载到软件中，显示界面如下：



备注：在上载配置之前，请先检查“串口配置”中端口号是否为正在使用的串口。

4.6.3 下载配置

选择下载配置，将配置好的网关信息下载到网关设备，显示界面如下：



备注 1: 在下载配置之前, 请先检查“串口配置”中端口号是否为正在使用的串口。

备注 2: 在下载之前, 请先确认所有的配置已经完成。

4.7 加载和保存配置

4.7.1 保存配置工程

选择“保存”, 可以将配置好的工程以.chg 文档保存。



4.7.2 加载配置工程

选择“打开”，可以将以保存的.chg 文件打开。



4.8 EXCEL 文档输出

Excel 配置文档输出有助于用户查看相关配置。

选择文档输出 ，将配置信息输出到 Excel 文档保存，选择合适的路径，如下所示：

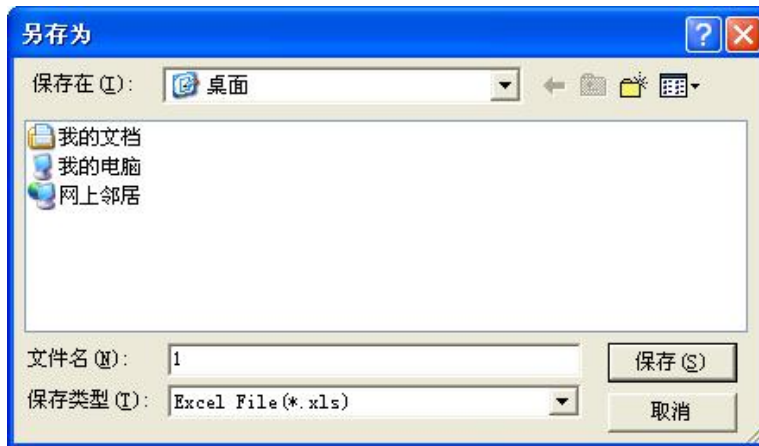

双击打开.xls 文件，分为“命令列表”，“现场总线”，“子网”三个部分。

子网：Modbus 子网参数，如下图所示：

	A	B	C	D	E	F	G	H	I	J	K	L	M	N
1	协议类型	通讯波特率	数据位	奇偶校验方式	停止位	从站地址	通讯传输模式	响应等待时间	轮询延长时间	输出命令轮询模式	轮询输出时间	扫描比率	控制方式	字
2	Modbus 主站	19200	8	无	1		RTU	300	0	逢变输出		10		
3														

命令列表：Modbus 命令列表，如下图所示：

PM-126A

Modbus (RS232) /PROFIBUS-DP适配器

User Manual

	A	B	C	D	E	F	G	H	
1	序号	功能码	起始寄存器地址	数据个数	内存映射起始地址	内存映射位偏移量	字节个数	字节交换	校
2	1	3	0	8	0H	0	0	不交换	CR
3	2	16	8	8	4000H	0	0	不交换	CR
4									

现场总线：总线类型和相关参数，如下图所示：

	A	B	C	D	E
1	总线类型	输入字节数	输出字节数	输入有效数据长度	双误数据清零
2	Profibus	通过Profibus主站的	通过Profibus主站的	关闭	关闭
3					

5 Modbus 主站工作原理

PM-126A 的 Modbus 和 PROFIBUS 之间的数据转换通过“映射”关系来建立。在 PM-126A 中有两块数据缓冲区，一块是 PROFIBUS 网络输入缓冲区，另一块是 PROFIBUS 网络输出缓冲区。Modbus 读取命令将读取的数据写入到网络输入缓冲区，供 PROFIBUS 网络读取。Modbus 写寄存器类的命令从网络输出缓冲区取数据，通过写命令输出到相应的 Modbus 设备。

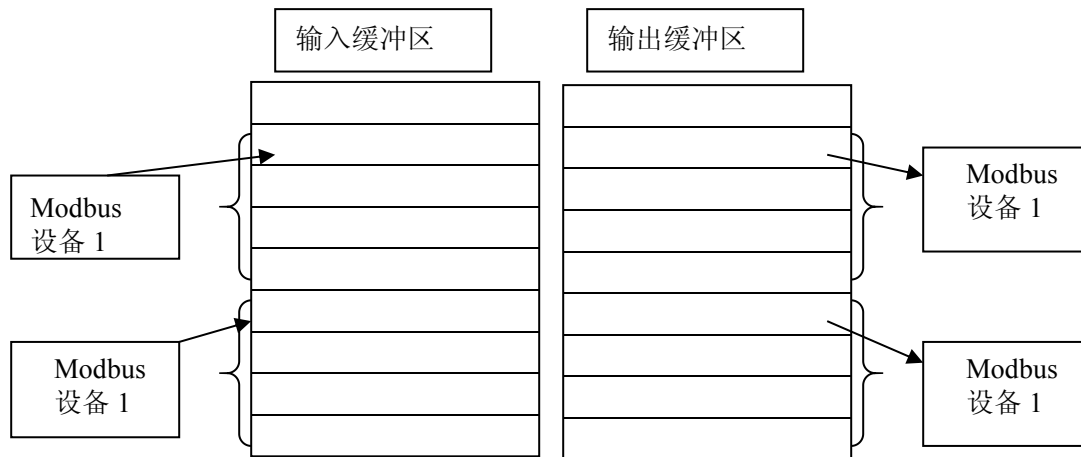

用户可以配置 48 条命令，每条命令可以一条 Modbus 命令读取一组连续的 Modbus 寄存器。

6 通用模式

6.1 数据交换

本适配器实现 PROFIBUS-DP 现场总线协议与 RS232 之间的数据交换。PROFIBUS-DP 数据与 RS232 数据之间是双向的转换和传递。PROFIBUS 输出数据通过 RS232 口发送到 RS232 总线上，RS232 口接收到的数据放入 PROFIBUS 输入数据中。数据交换如下图所示：

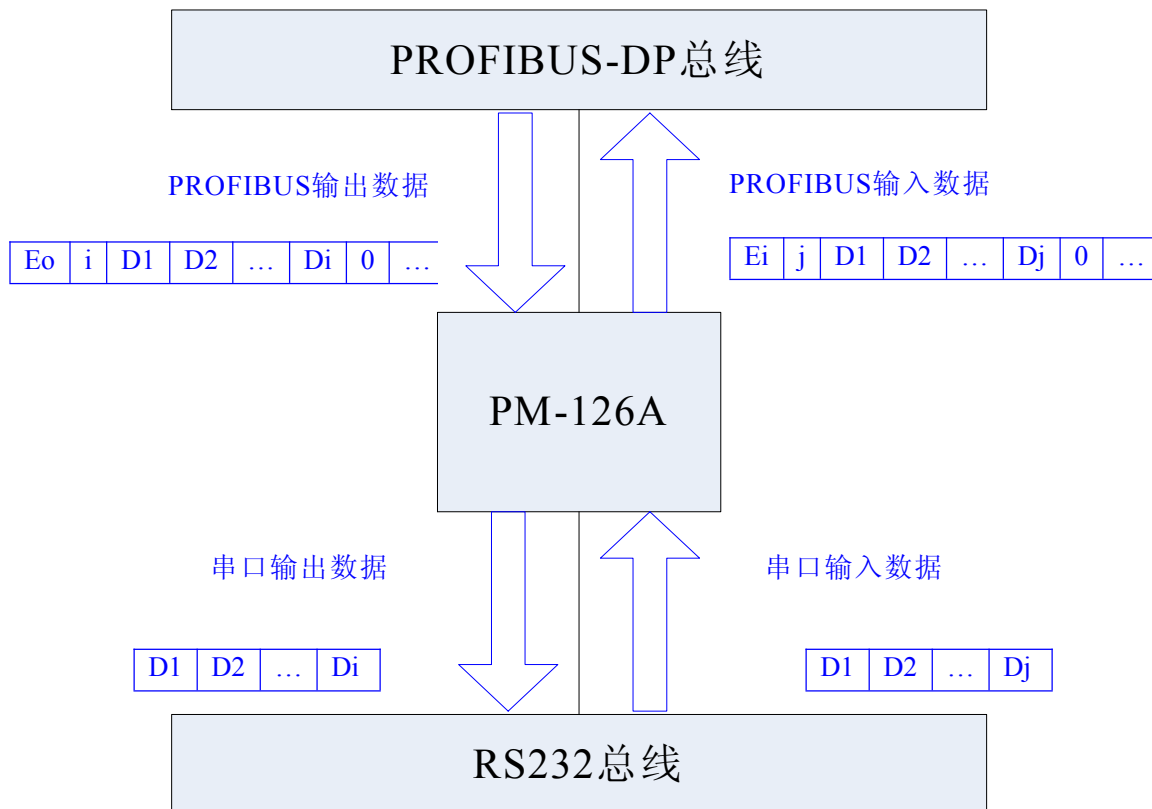

上图中，Eo 是 Profibus 输出数据的事务号；i 是输出数据包含要发送的串口数据个数；D1 ~ Di 是串口发送数据；Ei 是 Profibus 输入数据的事务号；j 是输入数据包含已接收到的串口数据个数；D1 ~ Dj 是串口接收数据。

6.2 通用协议

PROFIBUS 输出数据格式:

[事务号] [串口输出数据长度 n] [串口输出数据 1] [串口输出数据 n] [0x00] [0x00]

|----- n -----|----- m -----|

注意:

PROFIBUS 输出字节数应选择大于等于 $n + 2$ 的数目;

m 个 0x00 为填充数据 (亦可为任意数), $n+m+2$ 应等于 PROFIBUS 输出字节数。

事务号: 发送输出数据时, 事务号须加一表示新的一帧数据。

例子:

若用户选择 PROFIBUS 输入输出字节数为 8 字节输入, 8 字节输出, 串口输出数据长度为 3, 数据为 01 02 03, 当前事务号为 0。

输出数据格式为:

[01][03][01][02][03][00][00][00]

PROFIBUS 输入数据格式:

[事务号] [串口输入数据长度 n] [串口输入数据 1] [串口输出数据 n] [0x00] [0x00]

|----- n -----|----- m -----|

注意:

PROFIBUS 输入字节数应选择大于等于 $n + 2$ 的数目;

m 个 0x00 为填充数据, $n+m+2$ 应等于 PROFIBUS 输入字节数。

事务号: 事务号加一表示有一帧新输入数据。

例子:

若用户选择 PROFIBUS 输入输出字节数为 8 字节输入, 8 字节输出, 串口输出数据长度为 3, 数据为 04 05 06, 当前事务号为 00。

输入数据格式为:

[01][03][04][05][06][00][00][00]

7 STEP7 如何读写数据

PM-126A 支持的长度完整的数据块如下所示：

- 2 Words Input Consistent
- 4 Words Input Consistent
- 8 Words Input Consistent
- 16 Words Input Consistent
- 2 Words Output Consistent
- 4 Words Output Consistent
- 8 Words Output Consistent
- 16 Words Output Consistent

在 Step7 编程时须采用打包式发送与接收。打包式发送与接收主要用到 SFC15（打包发送）和 SFC14（打包接收）。

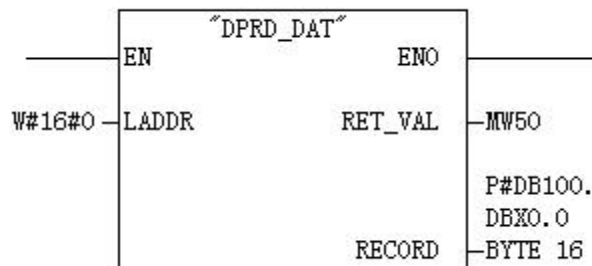

SFC14

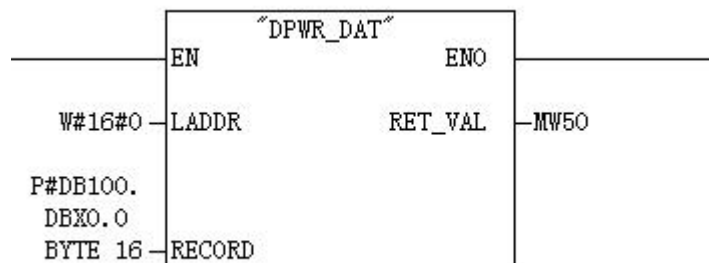

SFC15

注：强烈建议在使用串口协议通用模式时，使用长度完整的数据块，以保证串口帧的完整性！

PM-126A

Modbus (RS232) / PROFIBUS-DP 适配器

User Manual

PM-126A 支持的字完整的数据块如下所示:

- 4 Words Input, 4 Words Output
- 8 Words Input, 8 Words Output
- 16 Words Input, 16 Words Output
- 32 Words Input, 32 Words Output
- 64 Words Input, 64 Words Output
- 1 Word Input
- 8 Words Input
- 1 Word Output
- 8 Words Output

在 Step7 编程时可以使用 MOVE 指令对数据进行读写。

PM-126A 支持的字节完整的数据块如下所示:

- Status/Control(Optional)
- 1 Byte Input
- 1 Byte Output

在 Step7 编程时可以使用 MOVE 指令对数据进行读写。

8 安装

8.1 机械尺寸

尺寸：100mm（长）×70mm（宽）×25mm（深）

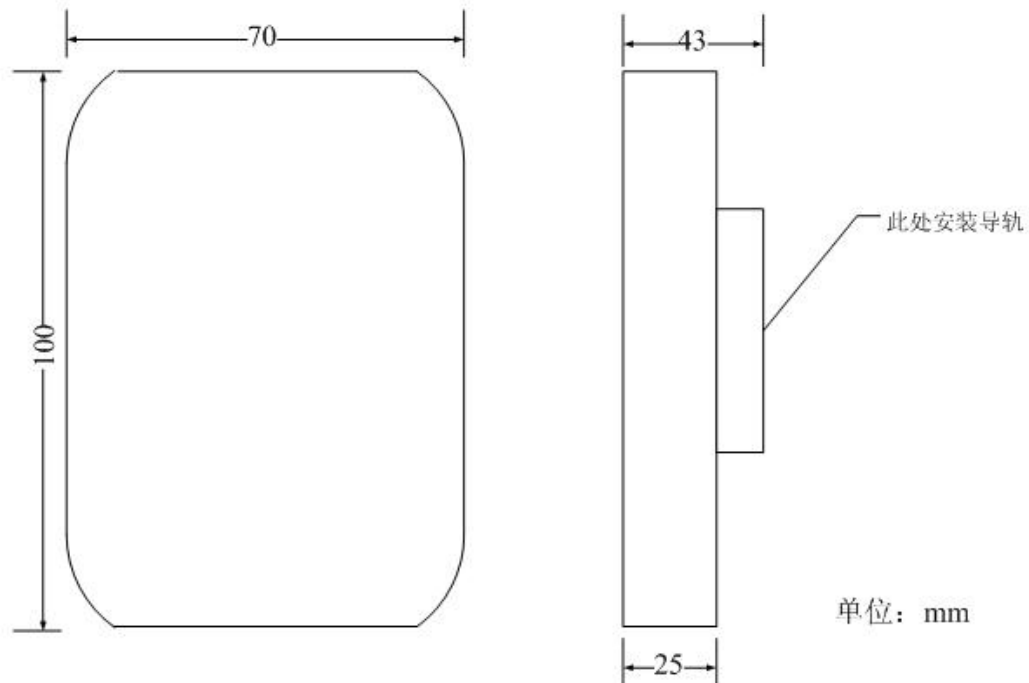

8.2 安装方法

35mm DIN 导轨安装

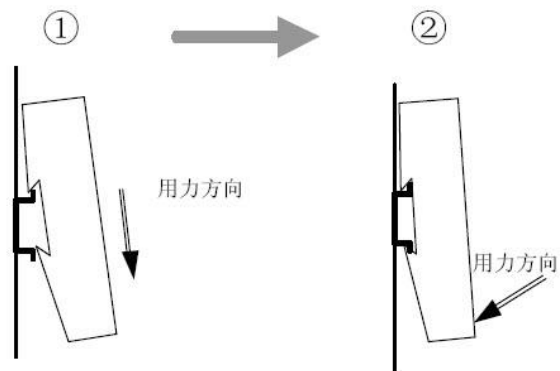

PM-126A
Modbus (RS232) / PROFIBUS-DP 适配器
User Manual

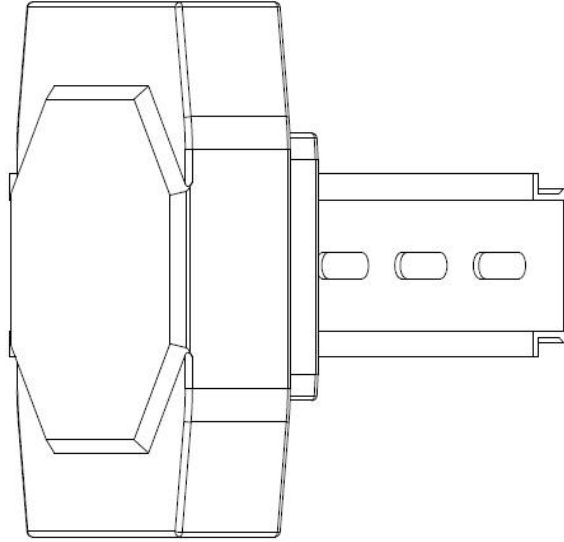

9 运行维护及注意事项

- ◇ 模块需防止重压，以防面板损坏。
- ◇ 模块需防止撞击，有可能会损坏内部器件。
- ◇ 供电电压控制在说明书的要求范围内，以防模块烧坏。
- ◇ 模块需防止进水，进水后将影响正常工作。
- ◇ 上电前请检查接线，有无错接或者短路。

10 版权信息

本说明书中提及的数据和案例未经授权不可复制。泗博公司在产品的发展过程中，有可能在不通知用户的情况下对产品进行改版。

SiboTech 是上海泗博自动化技术有限公司的注册商标。

该产品有许多应用，使用者必须确认所有的操作步骤和结果符合相应场合的安全性，包括法律方面，规章，编码和标准。

11 修订记录

时间	修订版本	修改内容
2018-8-8	V21_Rev B	删除“仅限”；增加修订记录；主版本修改为产品版本，上一个版本是 PM-126A_V13_UM

附录 A：用 STEP 7 设置 PROFIBUS-DP

以下说明怎样使用 STEP7 软件去设置 PM-126A

首先，把我们提供的产品相关 *.gsd 文件复制到以下路径：*Step7\S7data\gsd*



1. 打开 SIMATIC Manager ; 如图 1:



图 1

2. 在 File->New, 新建一个文件, 如图 2:

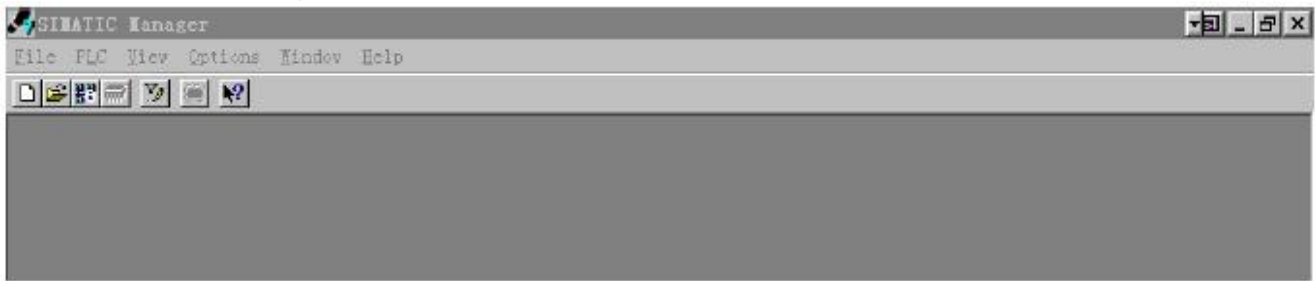

图 2

PM-126A Modbus (RS232) /PROFIBUS-DP适配器 User Manual

3. Insert->Station->SIMATIC 300 Station., 如图 3:

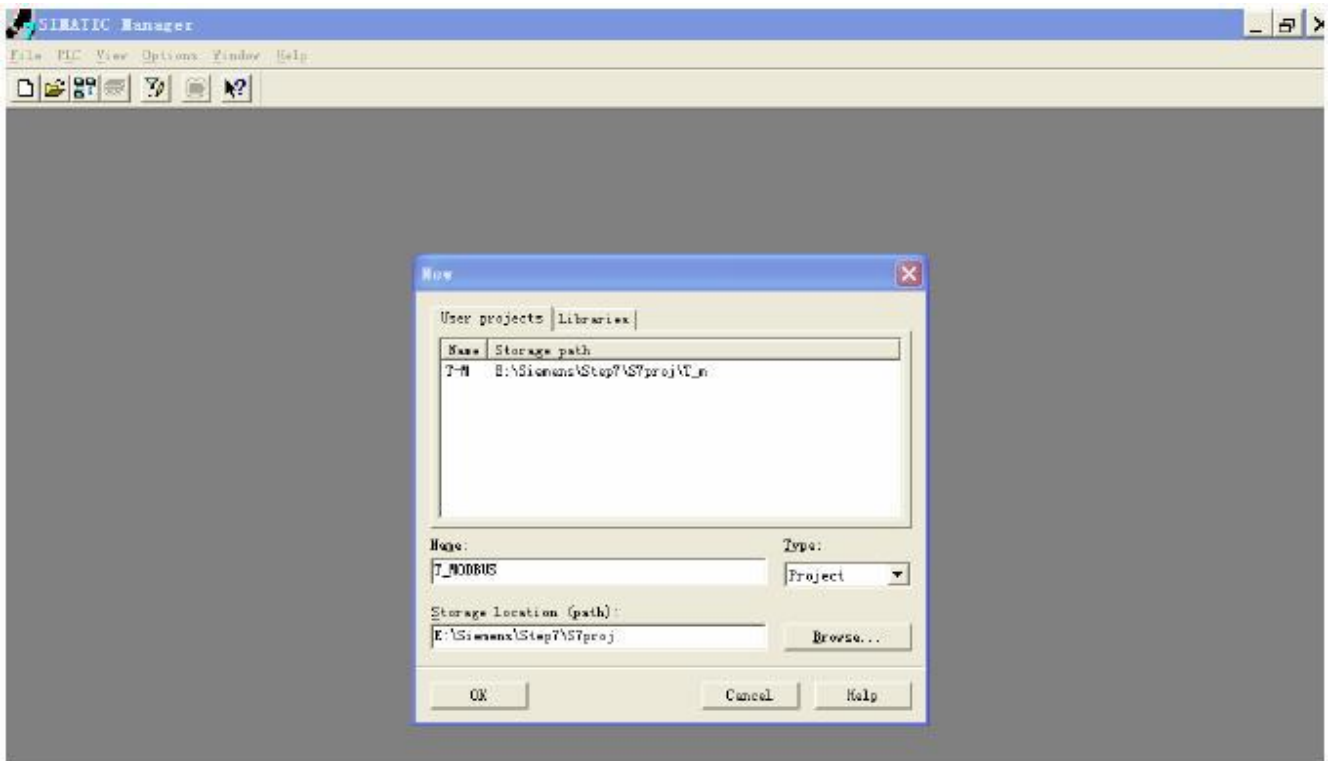

图 3

4. 打开 S7 PLC 硬件设置
SIMATIC 300(1)->Hardware, 双击, 如图 4

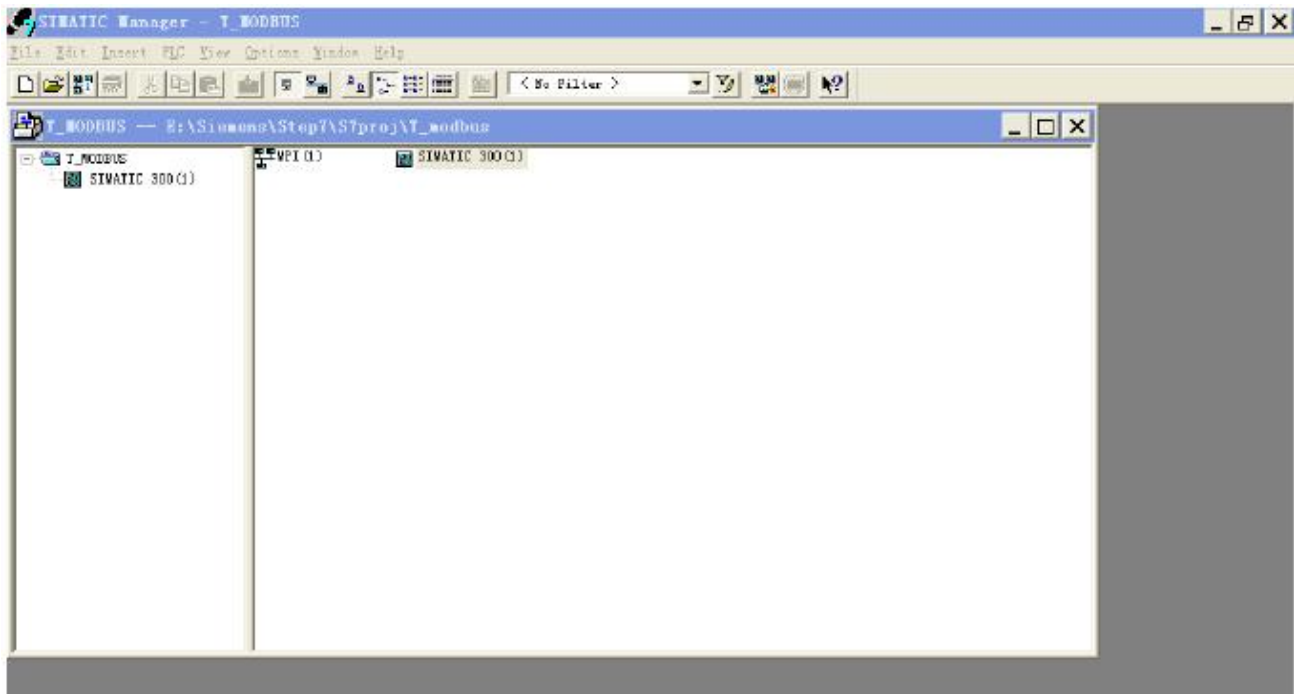

图 4

PM-126A Modbus (RS232) /PROFIBUS-DP适配器 User Manual

5. 在菜单中选择 Option→Update Catalog, 在 Device 目录中更新 GSD

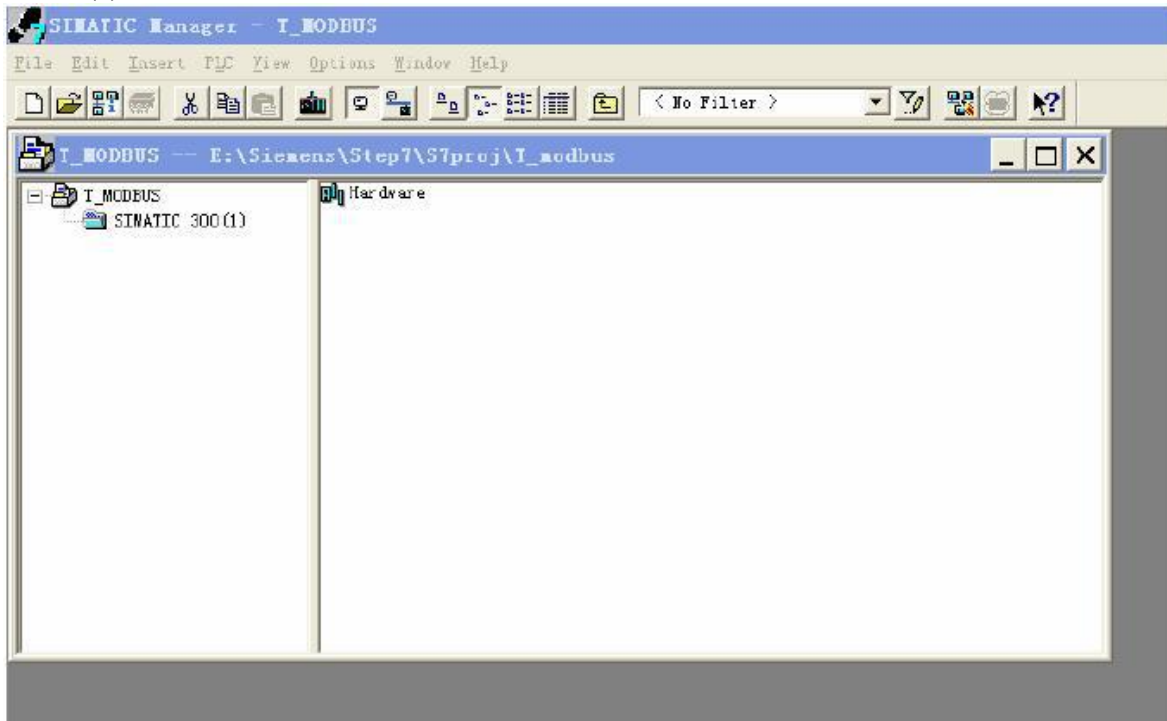

图 5

6. 您可以在这里找到您注册的设备，右侧窗口/Profibus DP/Additional Field Devices/Converter/PM126A/，如图 6 所示

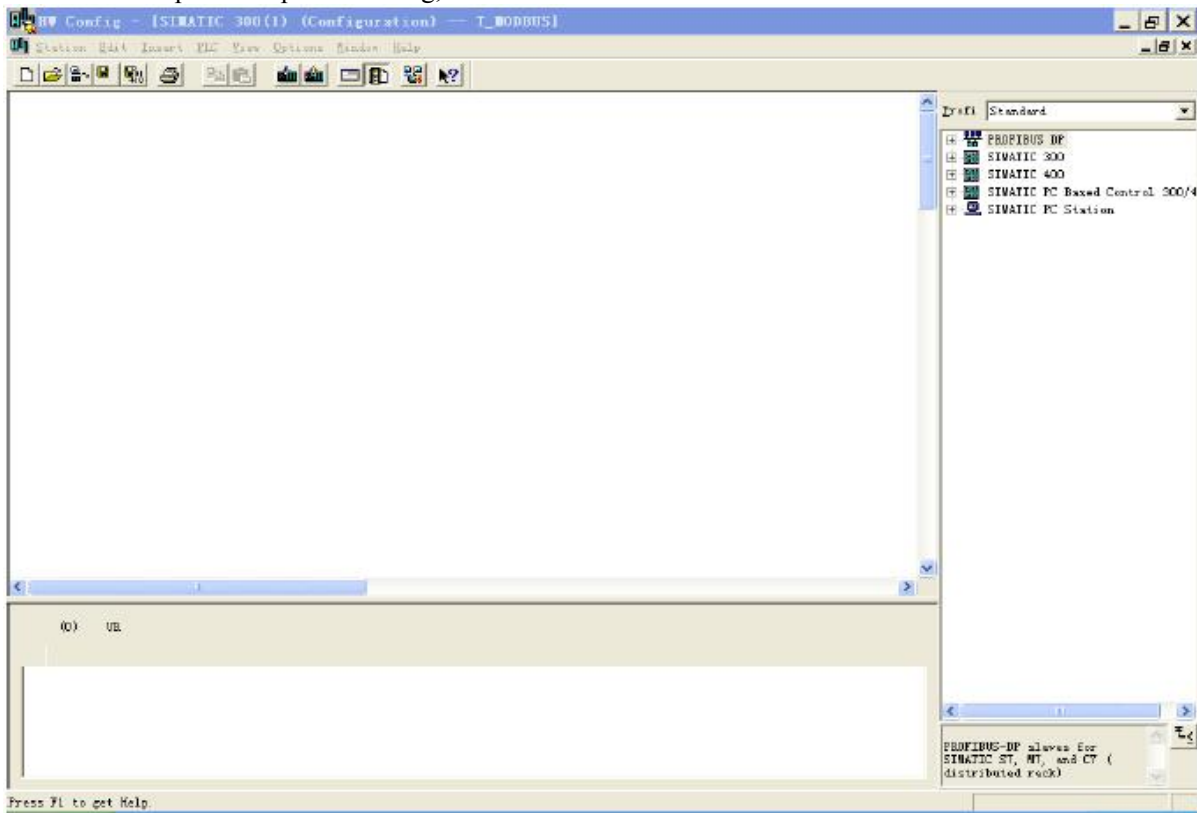

图 6

7. 设定 PLC rack, 双击“Hardware Catalog\SIMATIC 300\RACK-300\Rail”, 如图 7 所示

PM-126A Modbus (RS232) /PROFIBUS-DP适配器 User Manual

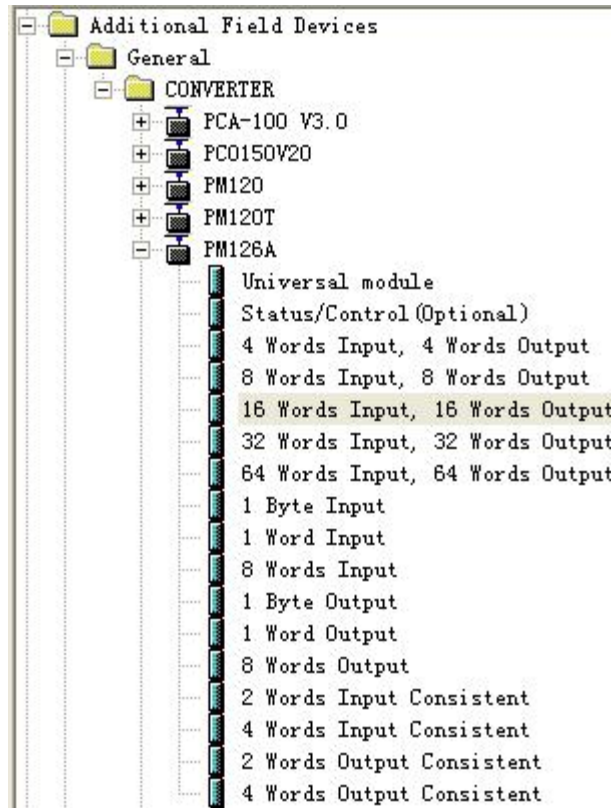

图 7

8. 设定 CPU 模块, 选择对应的设备类型和所占用的槽位;
9. 创建 Profibus-DP 网络, 设置 Profibus-DP: New->Network settings, 选择 DP, 选择一个波特率如 187.5Kbps, 然后 “OK”. 双击它; 如图 8

PM-126A Modbus (RS232) /PROFIBUS-DP适配器 User Manual

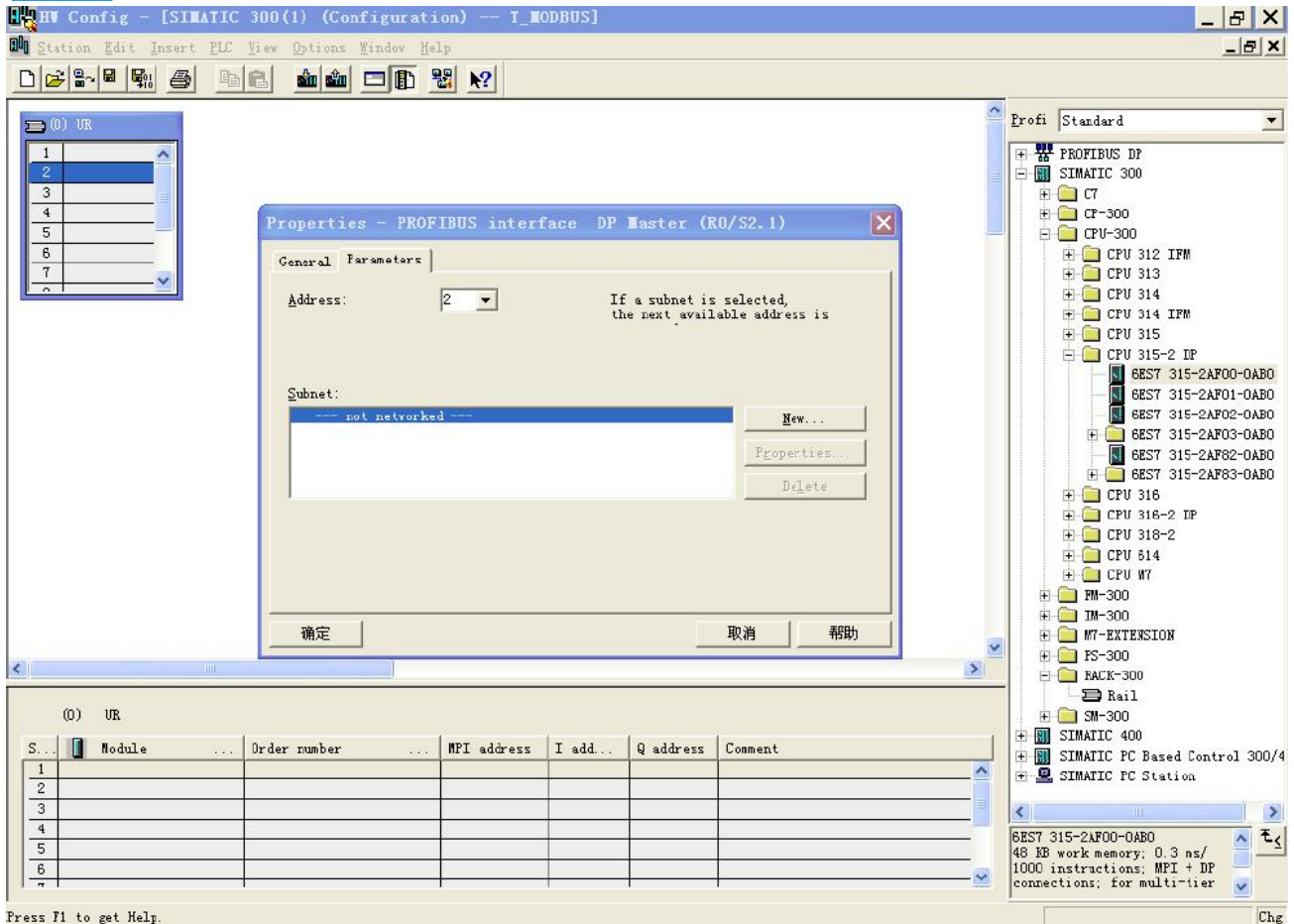

图 8

10. 选择 Profibus Master station 地址, 如图 9:

PM-126A Modbus (RS232) /PROFIBUS-DP适配器 User Manual

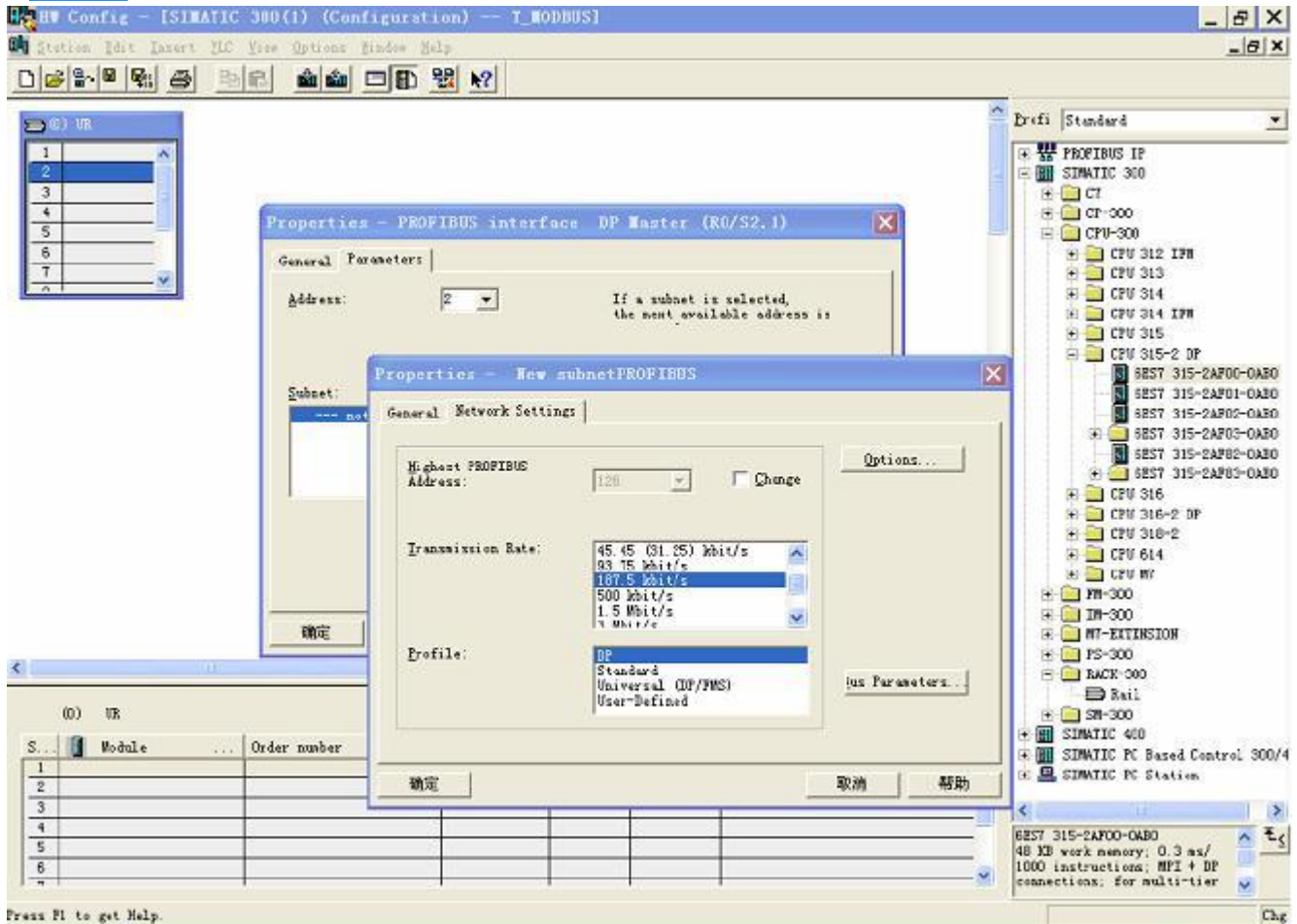

图 9

11. 将从站 PM-126A 配入到 PROFIBUS 网络配置当中，并将输入输出数据块映射到 S7-300 或者其它控制器的内存当中。如图 10:

PM-126A Modbus (RS232) /PROFIBUS-DP适配器 User Manual

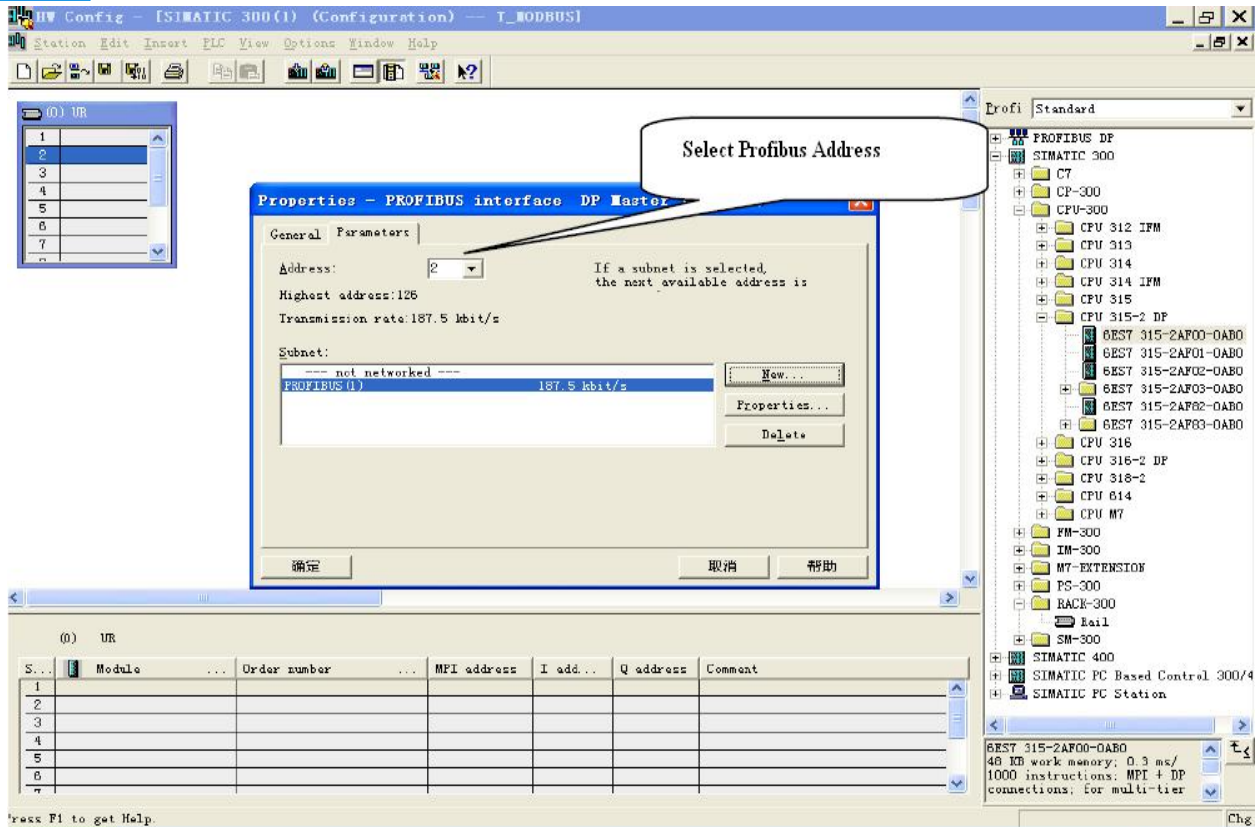

图 10

操作中分为两步，第一步将 PM-126A 图标，拖到左上方网络配置中，拖到 Profibus-DP 总线之上，鼠标会变化形状，表示可以放入了。第二步是将数据块拖动到左下方数据映射表格中，表格会变成绿色，说明可以放入，使相应字节映射到 PLC 内存。

注意 1: 当需要字完整时，将数据块拖动到左下方表格中需注意字完整数据块的放置位置，即该位置必须与在 PMA-123 配置软件中需要字完整数据对应的网关内存区相对应。

注意 2: PROFIBUS-DP 从站的地址要与配置按钮的设置一致！

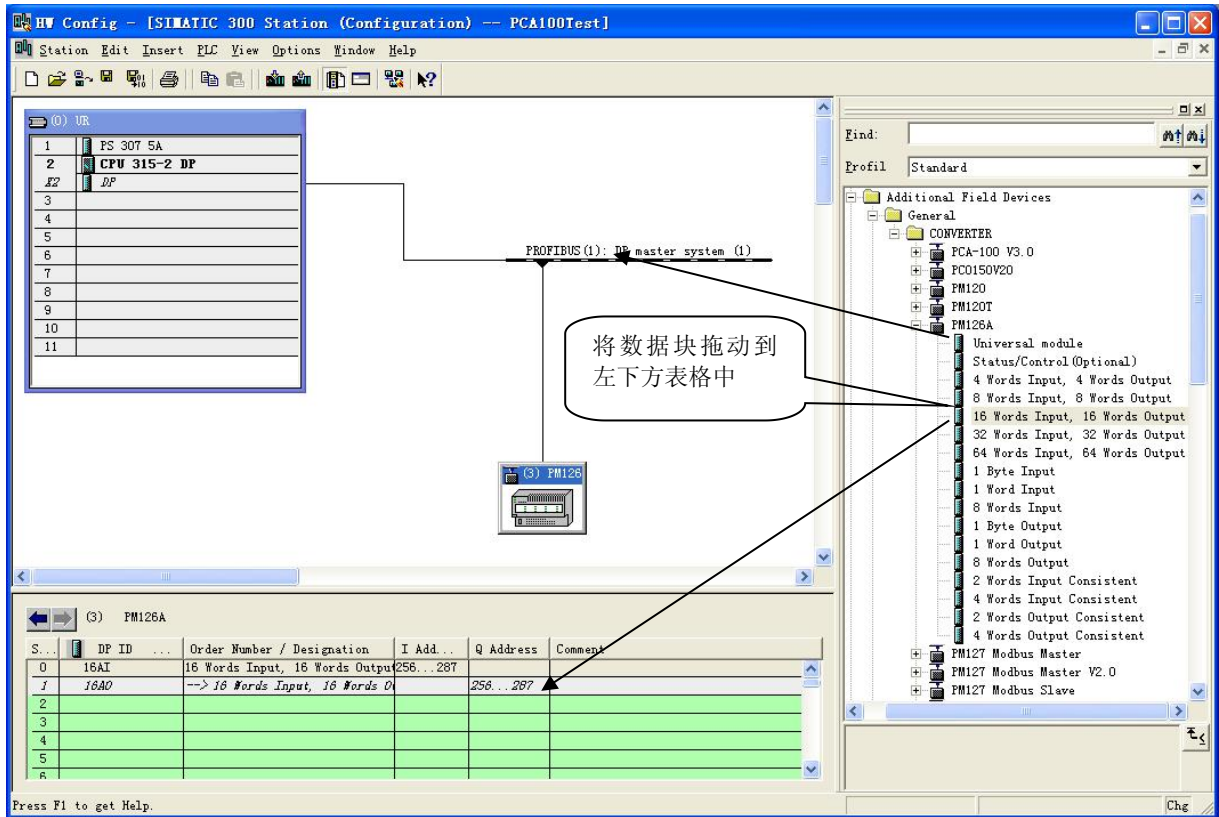
12. 编译，然后下载到 PLC，完成配置。

附录 B: Modbus 协议

Modbus-RTU 协议:

说明: 与本产品通讯的设备必须带有 Modbus 接口, 同时设备 Modbus 协议必须符合下面的规定, 本公司提供用户定制服务。

1. 协议概述

物理层: 传输方式: RS232

通讯地址: 0-247

通讯波特率: 可设定

通讯介质: 屏蔽双绞线

传输方式: 主从半双工方式

协议在一根通讯线上使用应答式连接(半双工), 这意味着在一根单独的通讯线上信号沿着相反的两个方向传输。首先, 主计算机的信号寻址到一台唯一的终端设备(从机), 然后, 在相反的方向上终端设备发出的应答信号传输给主机。

协议只允许在主计算机和终端设备之间, 而不允许独立的设备之间的数据交换, 这就不会在使它们初始化时占据通讯线路, 而只响应到达本机的查询信号。

一个数据帧格式:

1 位起始位, 8 位数据, 1 位停止位。

一个数据包格式

地址	功能码	数据	校验码
8-Bits	8-Bits	N x 8-Bits	16-Bits

协议详细定义了校验码、数据序列等, 这些都是特定数据交换的必要内容。

当数据帧到达终端设备时, 它通过一个简单的“口”进入寻址到的设备, 该设备去掉数据帧的“信封”(数据头), 读取数据, 如果没有错误, 就执行数据所请求的任务, 然后, 它将自己生成的数据加入到取得的“信封”中, 把数据帧返回给发送者。返回的响应数据中包含了以下内容: 终端从机地址(Address)、被执行了的命令(Function)、执行命令生成的被请求数据(Data)和一个校验码(Check)。发生任何错误都不会有成功的响应。

地址(Address)域

地址域在帧的开始部分, 由 8 位(0~255)组成, 这些位标明了用户指定的终端设备的地址, 该设备将接收来自与之相连的主机数据。每个终端设备的地址必须是唯一的, 仅仅被寻址到的终端会响应包含了该地址的查询。当终端发送回一个响应, 响应中的从机地址数据便告诉了主机哪台终端正与之进行通信。

功能(Function)域

功能域代码告诉了被寻址到的终端执行何种功能。表 1-1 列出了所有的功能码、它们的意义及它们的初始功能。

表 1-1 功能码

代码	意义	行为
03	读数据	获得一个或多个寄存器的当前二进制值
06	预置单寄存器	放置一个特定的二进制值到一个单寄存器中
16	预置多寄存器	放置特定的二进制值到一系列多寄存器中

数据域

数据域包含了终端执行特定功能所需要的数据或者终端响应查询时采集到的数据。这些数据的内容可能是数值、参考地址或者极限值。例如：功能域码告诉终端读取一个寄存器，数据域则需要指明从哪个寄存器开始及读取多少个数据，内嵌的地址和数据依照类型和从机之间的不同能力而有所不同。

错误校验域

该域允许主机和终端检查传输过程中的错误。有时，由于电噪声和其它干扰，一组数据在从一个设备传输到另一个设备时在线路上可能会发生一些改变，出错校验能够保证主机或者终端不去响应那些传输过程中发生了改变的数据，这就提高了系统的安全性和效率，出错校验使用了 16 位循环冗余的方法。

[注] 发送序列总是相同的 – 地址、功能码、数据和与方向相关的出错校验。

错误检测

循环冗余校验（CRC）域占用两个字节，包含了一个 16 位的二进制值。CRC 值由发送设备计算出来，然后附加到数据帧上，接收设备在接收数据时重新计算 CRC 值，然后与接收到的 CRC 域中的值进行比较，如果这两个值不相等，就发生了错误。

CRC 运算时，首先将一个 16 位的寄存器预置为全 1，然后连续把数据帧中的 8 位字节与该寄存器的当前值进行运算，仅仅每个字节的 8 个数据位参与生成 CRC，起始位和终止位以及可能使用的奇偶位都不影响 CRC。

在生成 CRC 时，每个 8 位字节与寄存器中的内容进行异或，然后将结果向低位移位，高位则用“0”补充，最低位（LSB）移出并检测，如果是 1，该寄存器就与一个预设的固定值进行一次异或运算，如果最低位为 0，不作任何处理。

上述处理重复进行，知道执行完了 8 次移位操作，当最后一位（第 8 位）移完以后，下一个 8 位字节与寄存器中的当前值进行异或运算，同样进行上述的另一个 8 次移位异或操作，当数据帧中的所有字节都作了处理，生成的最终值就是 CRC 值。

生成一个 CRC 的流程为：

预置一个 16 位寄存器为 0FFFFH（全 1），称之为 CRC 寄存器。

把数据帧中的第一个 8 位字节与 CRC 寄存器中的低字节进行异或运算，结果存回 CRC 寄存器。将 CRC 寄存器向右移一位，最高位填以 0，最低位移出并检测。

如果最低位为 0：重复第三步（下一次移位）。

如果最低位为 1：将 CRC 寄存器与一个预设的固定值（0A001H）进行异或运算。

重复第三步和第四步直到 8 次移位。这样处理完了一个完整的八位。

重复第 2 步到第 5 步来处理下一个八位，直到所有的字节处理结束。

最终 CRC 寄存器得值就是 CRC 的值。

2. 应用层功能详解

第一章已经简述了协议和数据帧，使用此软件的程序员可以使用下述的方法以便通过协议正确的建立他们的特定应用程序。

本章所述协议将尽可能的使用如图 2-1 所示的格式，（数字为 16 进制）。

地址	功能码	变量起始地址高字节	变量起始地址低字节	变量的个数高字节	变量的个数低字节	校验码低字节	校验码高字节
03H	03H	00H	01H	00H	03H	55H	E9H

图 2-1 协议例述

读数据（功能码 03）

查询

图 2-2 的例子是从 03 号从机读 3 个采集到的基本数据 U1,U2,U3, U1 的地址为 0001H, U2 的地址为 0002H, U3 的地址为 0003H,

地址	功能码	变量起始地址高字节	变量起始地址低字节	变量的个数高字节	变量的个数低字节	校验码低字节	校验码高字节
03H	03H	00H	01H	00H	03H	55H	E9H

图 2-2 读 Uca 和 Ia 的查询数据帧

响应

响应包含从机地址、功能码、数据的数量和 CRC 错误校验。

图 2-3 的例子是读取 U1,U2,U3 的响应。

地址	功能码	变量的总字节数	变量值高字节	变量值低字节	变量值高字节	变量值低字节	变量值高字节	变量值低字节	校验码低字节	校验码高字节
03H	03H	06H	01H	7CH	01H	7DH	01H	7CH	F9H	9BH

图 2-3 读 U1,U2,U3 的响应数据帧

2. 2 预置多寄存器（功能码 10）

查询

功能码 10H 允许用户改变多个寄存器的内容，设备可从任何地址开始设置最多 16 个变量的值。控制器是以动态扫描方式工作的，任何时刻都可以改变寄存器内容。

图 2-4 是修改 3 号从站设备的负载监控 1 和负载监控 2 的动作及延时时间的设定值，其中负载监控 1 的动作设定值地址为 2AH, 延时时间的设定值为 2BH, 负载监控 2 的动作设定值地址为 2CH, 延时时间的设定值为 2DH。

地址	功能码	变量起始地址高字节	变量起始地址低字节	变量的个数高字节	变量的个数低字节	变量的总字节数	变量值高字节	变量值低字节	变量值高字节	变量值低字节	变量值高字节	变量值低字节	变量值高字节	变量值低字节	校验码低字节	校验码高字节
03H	10H	00H	2AH	00H	04H	08H	07H	D0H	00H	0AH	07H	0D0H	00H	0AH	25H	7CH

图 2-4 修改负载监控 1 和负载监控 2 的动作值及延时时间的设定值

响应

地址	功能码	变量起始地址高字节	变量起始地址低字节	变量的个数高字节	变量的个数低字节	校验码低字节	校验码高字节
----	-----	-----------	-----------	----------	----------	--------	--------

PM-126A Modbus (RS232) /PROFIBUS-DP适配器 User Manual

03	10H	00H	2AH	00H	04H	EBH	8DH
----	-----	-----	-----	-----	-----	-----	-----

图示 2-5 修改负载监控 1 和负载监控 2 的动作值及延时时间的设定值的响应

2.3 预置单寄存器（功能码 06）

查询

功能码 06 允许用户改变单个寄存器的内容, DAE 系统内部的任何单寄存器都可以使用此命令来改变其值。既然仪器是以动态扫描方式工作的, 任何时刻都可以改变单寄存器内容。

下面的例子是请求 03 号从机修改过载动作设定值 Ir1, Ir1 地址是 002EH.

地址	功能码	变量起始 地址高字节	变量起始 地址低字节	变量值 高字节	变量值低 字节	校验码 低字节	校验码 高字节
03H	06H	00H	2EH	07H	0D0H	EBH	8DH

图示 2-6 修改过载动作设定值 Ir1

响应

对于预置单寄存器请求的正常响应是在寄存器值改变以后将接收到的数据传送回去。

地址	功能码	变量起始 地址高字节	变量起始 地址低字节	变量值高 字节	变量值低 字节	校验码 低字节	校验码 高字节
03H	06H	00H	2EH	07H	0D0H	EBH	8DH

图示 2-7 修改过载动作设定值 Ir1