

Hisense
海信液晶电视

LED24K316
LED26K316
LED32K316

产品使用指南

请在使用本机之前，仔细阅读
并妥善保管。

尊敬的用户朋友：

您好！感谢您购买海信产品，相信这一全新产品会给您带来无限欢乐。在使用本产品前请您认真阅读产品使用指南，并妥善保管。因违反本手册中的安全注意事项及使用说明事项而导致的事故，本公司不承担任何责任。



海信集团全国统一客服热线：4006111111
海信集团服务质量监督电话：0532-83091111



本产品内有高压，用户不得擅自打开机壳。非维修人员，不得擅自修理和换件，以免发生触电和火灾事故。



用干净、柔软的棉布对整机进行清洁维护，禁止反复用力擦拭。禁止用硬物划刻、敲打、撞击或用各种研磨类物品摩擦显示屏。本产品_在安放、使用时应避免受到水滴、水溅。遇到雷雨等不良天气，应迅速拔下电源插头及有线电视（或室外天线）插头，以免发生雷击损坏事故。

本机为Ⅱ类设备，不需要接地使用。

注意事项：

静止图像可能会导致电视屏幕永久性损坏。

1. 不要在液晶电视屏幕上显示静止图像超过2小时，因为这样会导致出现屏幕图像残影，为避免此问题请您在显示静止图像时降低屏幕的亮度和对比度。
2. 长时间观看4:3格式的节目时，在屏幕的左、右两侧和图像的边缘会留下不同的痕迹，所以请您不要长时间使用此模式。
3. 显示电子游戏和电脑静止图像的时间过长，可能会导致局部余像，出现因荧光屏灼伤而造成的屏幕图像残影，所以请您在使用时适当降低亮度和对比度。

上述原因导致的电视机屏幕出现图像残影、局部余像、痕迹问题，显示屏不在保修范围之内。

节能提示：

1. 在不观看电视节目时请选择交流关机（通过电源开关关机），以减少能耗。
2. 在不影响观看质量的前提下，可降低显示屏的亮度以减少电视机在使用过程中的能耗。

随机附件

遥控发射器 ————— 1个
产品使用指南 ————— 1本

华数功能单页 ————— 1本
华数服务卡 ————— 1个

目 录

本机特点	3	网络	37
技术规格	4	网络应用	37
注意事项及安全警告	5	首次开机进入网络	37
电视机控制部分的位置和名称	7	网络多媒体操作界面	38
遥控器	9	网络设置	38
遥控器快捷功能操作	10	华数电视	41
与其它装置相连接	12	浏览器	42
电视机基本功能操作	16	演示	43
开机/关机	16	帮助	43
改变频道/音量	16	底座安装说明	44
菜单使用	16	保修卡	46
设置	16	简单故障的排除方法	48
搜台	17	环保说明（液晶类）	48
图像	19		
声音	20		
系统设置	21		
几何调整	23		
节目	25		
频道列表	25		
媒体	26		
数字多媒体主界面	26		
播放视频文件	27		
播放音乐文件	30		
播放图片文件	31		
图片伴乐浏览	32		
播放TXT格式文本文件	33		
网上邻居	34		
注意事项	36		

本机特点

- 高品质LED 背光液晶屏
具有绚丽、节能、环保、纤薄四大尖端优势。
- 全数字显示
整个画面真实完美再现，无边缘模糊和非线性失真等现象；不受地磁的影响。
- 数字多媒体播放功能
可以读取USB1.1、USB2.0 标准设备，浏览图片、聆听音乐、欣赏视频。
- 多种画质改善电路
色彩优化功能；运动画面和静态画面的画质改善电路。
- 多模式宽屏显示
16:9、4:3、缩放1、缩放2、智能全景、点对点等多种宽高比可供选择。
- 高品质数字功放，在更高的动态范围内再现完美音质，高效节能。
- 节电保护模式
如没有输入信号时，15分钟后，本机会自动进入低功耗睡眠状态或待机状态，可有效延长本机使用寿命，并节约电能。
- 多媒体端口
本机具有天线、VGA、HDMI、视频、分量、USB、耳机、网口等多种端口。

技术规格

型 号		LED24K316	LED26K316	LED32K316
产品名称		液晶彩色电视机		
产品尺寸(mm) (宽×高×厚)	不含底座	562.5×349.5×44	625×390×59	750.6×462.2×63.7
	含底座	562.5×389.5×150	625×435×158	750.6×516×200
产品质量(kg)	不含底座	4.2	5.4	7.7
	含底座	4.4	6	9.0
显示屏 可视图像对角线最小尺寸(cm)		60	66	80
显示屏分辨率		1920×1080	1366×768	1366×768
电源输入		~ 50Hz 220V		
整机消耗功率		30W	40W	60W
伴音功率		3W+3W	5W+5W	6W+6W
执行标准		Q/0202RSR 511-2011		
接收制式	射频	PAL(D/K、I、B/G)、NTSC(M)		
	视频	PAL、NTSC		
接收频道		广播电视频道C01~C57 CATV增补频道Z01~Z38		
环境条件		工作温度 5℃~35℃ 工作湿度 20%~80%RH 大气压力 86kPa~106kPa		
天线阻抗		75Ω		

各端子电平特性:

接口名称	接口类型	输入信号	电 平	阻 抗
视频输入	复合视频	视频	1.0V _{p-p}	75Ω
分量输入	模拟分量视频	Y	1.0V _{p-p}	75Ω
		P _B 、P _R	0.7V _{p-p}	75Ω
VGA输入	VGA	R、G、B	0.7V _{p-p}	75Ω
		H _s 、V _s	TTL	高阻
音频输入	模拟音频	L、R	1V _{rms}	大于10kΩ

注：本产品能效指标详见能效标识

特别说明:

- ◆ 说明书中的图片和说明仅供参考，可能和实际产品外观不同，请以实物为准。（此说明贯穿整本说明书）
- ◆ 品质升级，产品设计和规格如有变更，恕不另行通知。

注意事项及安全警告

说明：

- ⚠ 带闪电箭头的三角形图案为警告符号，提醒您注意产品内的电压有危险。
- ⚠ 带惊叹号的三角形图案为警告符号，提醒您注意与产品有关的重要说明。
- ◆ 一般性说明。
- ✓ 表示正确的做法。
- ✗ 表示错误的做法。

使用本产品前请仔细阅读下列事项：

安全警告

- ⚠ 遇到雷雨时，请将电源插头拔出，并将有线电视插头或室外天线插头拔出，以免造成电视机损坏。切忌触摸天线的引入线。
- ⚠ 如果您很长一段时间不使用本产品，请确保抓住电源插头，然后将插头从插座拔出。
- ⚠ 本系列产品在搬运及安装过程中，请务必小心操作。因前壳装饰玻璃易碎，可能会造成人身伤害，因此，如果在使用过程中发现前壳装饰玻璃碎裂，切勿自行处理，请及时与专业人员联系。
- ⚠ 如发现异常的声音或气味或有声音无图像，请立即关闭电源并从插座上拔出插头，并及时与专业人员联系。
- ◆ 请不要让任何物体压迫电源线及信号线。
- ◆ 请不要让电源插座超载，确保您使用的插座是经过国家安全认证的合格产品。
- ◆ 产品要远离高温发热物体。
- ◆ 室外天线暴露在外容易老化影响图像质量，应定期检查和更换。
- ◆ 不要在电视机上放置盛放液体的容器，比如化妆品或药液等。
- ◆ 若有异物或水落入电视机内，请拔出电源插头并及时与专业人员联系。
- ◆ 谨防儿童站在电视机上面或向电视机上爬。
- ◆ 电视机由低温的地方移至温暖的区域后，为使机内结露充分散发干燥，应放置一段时间后再通电开机。

维护保养

- ◆ 不要用挥发油、稀释剂等擦拭本机，这些溶剂可能使机壳变质或损坏其涂漆面。若让橡胶或乙烯制品长时间接触电视机，可能造成污斑。
- ◆ 如果机壳污脏，请用水冲淡中性洗涤剂，用软布擦拭。

显示屏的说明与维护

- ⚠ 液晶显示面板属于现代高科技产品，内有几百万个薄膜晶体管，以提供优质清晰的画面，面板上偶尔会出现亮点或暗点，请注意这属于正常现象，并不影响整机性能。
错误的维护方法会导致液晶显示屏损伤，影响图像效果，因此，请务必注意以下事项：
- ⚠ 禁止酒精、汽油等有机溶剂或酸、碱等化学试剂接触显示屏。
- ⚠ 禁止使用各种洗涤剂擦拭显示屏。
- ⚠ 必要时可在关机后用干净、柔软的棉布对显示屏进行适当清洁维护，但切忌反复用力擦拭。
- ◆ 请不要用手指直接接触屏幕表面，这样可能会损伤屏幕表面，且皮肤上的油脂在屏幕上很难清除。
- ◆ 请不要对液晶屏施加压力，液晶屏是精致且脆弱的。
- ◆ 因液晶屏表面易受划伤，请不要接触硬质物体。

注意事项及安全警告

产品

- ⚠ 请不要尝试自行分解、拆卸本产品任何部分，这样可能会造成产品损坏及人体伤害，并使您所享有的产品保修失效。
- ⚠ 请勿拆下后盖，电视机内部的调整 and 检查应由专业人员进行。
- ⚠ 请不要遮盖或阻塞机体背后散热孔，以免妨碍机体散热。
- ⚠ 请不要将锐利物、金属等伸入散热孔内或触碰信号接头，以免电路短路及产品损坏。

摆放方法

- √ 平坦、稳定的场所。
 - × 阳光直射或靠近取暖装置处。
 - × 通风不良处。
 - × 靠近炉子或水、油或烟容易进入机内之处。
 - × 通风口被封闭之处。
 - × 不平稳处。
 - × 易受震动处。
 - × 灰尘多或潮湿处。
 - × 高温处。
- ◆ 当电视柜表面喷涂油漆或带有有机溶剂以及油脂等物质时，底座的橡胶垫可能会与其发生轻微的化学反应，造成电视柜表面的轻微腐蚀，所以建议用户先在电视柜上放一层保护材料（如纸板或玻璃板等），然后再放置电视机。

观看节目

- ◆ 离开适当的距离观看，最佳距离为显示屏垂直高度的3-4倍。
- ◆ 使室内照明保持在足以读报的程度。
- ◆ 音量应保持适当，以免打扰邻居，夜间尤其应当注意。

其它

- ◆ 移动本机时，最好两人以上装卸、搬运，移动过程中应避免冲击，要特别保护前壳装饰玻璃及显示屏。
- ◆ 在打开或关闭电源时触摸显示屏可能感到微弱的触电，即静电，这对人体是无害的。
在个别的极端条件下(如电视机在高湿度环境中长时间不开机)，正常开机后，本产品的装饰玻璃内侧局部可能会出现水雾，这是电视机排出机内湿气的正常过程，开机一段时间后水雾可自行消失，不影响整机使用。因环境温湿度及通风条件的不同，水雾消散的时间也会有差异。

特别说明

- ◆ 说明书中的图片和说明仅供参考，可能和实际产品外观不同。因品质升级，产品设计和规格如有变更，恕不另行通知。

天线隔离器

安装说明：

- ◆ 由于用户家中的电源线地线与有线信号线有可能存在着电压差异，这种情况下会造成有线信号线与电视机连接处的发热现象，情况严重时可能会导致安全事故发生。
- ◆ 服务人员在为用户安装电视时对该情况进行检测，根据需要决定是否安装隔离器，如果一旦安装上请不要将其随意拆下。

安装方法：

- 1 将插头1与有线信号线连接。
- 2 将插头2与电视机后面的天线输入端口连接；如果用户家中的有线信号线是与机顶盒连接的，请将插头2与有线机顶盒后面的天线输入端口连接。

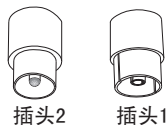

说明：本机不随机附带天线隔离器，如果用户发现家中的信号线存在发热现象，请及时与我们联系，我们将上门服务帮您检测安装。

电视机控制部分的位置和名称

说明：◆ 说明书中图片和说明仅供参考，若与实际产品不同，请以实物为准。
 ◆ 由于电源掉电和系统处理需要时间，请不要连续快速开关机，否则可能会导致本机工作异常。

前视图 (LED24K316/LED26K316)

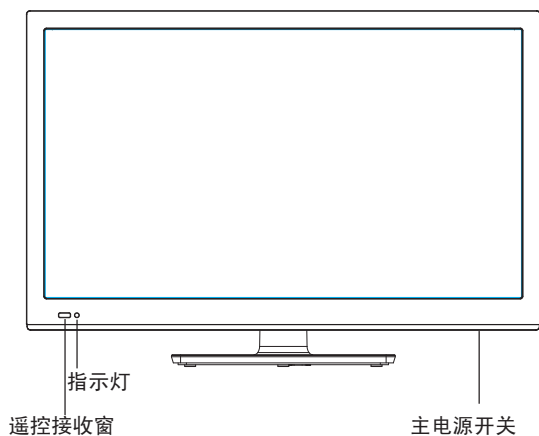

后视图 (LED24K316/LED26K316)

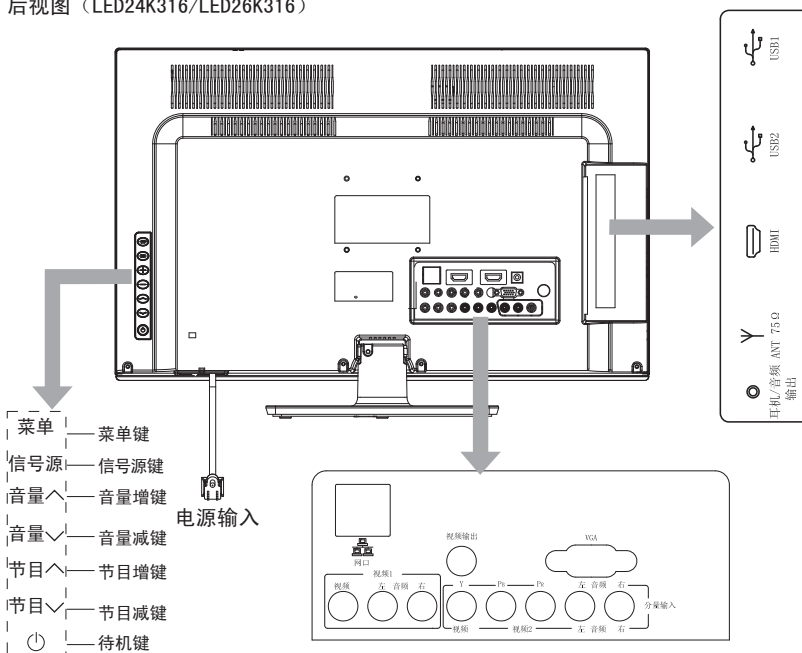

电视机控制部分的位置和名称

前视图 (LED32K316)

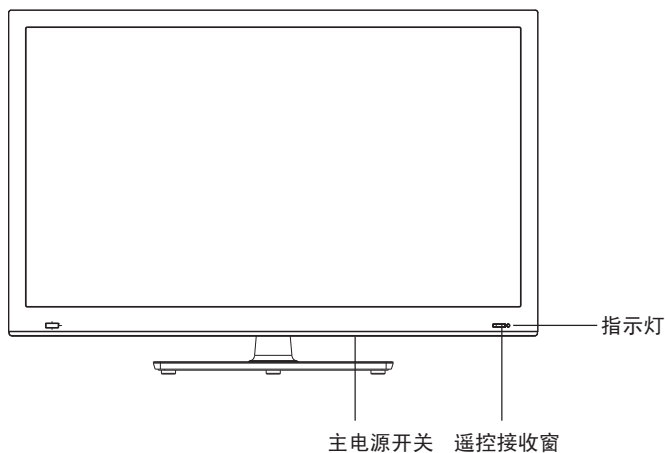

后视图 (LED32K316)

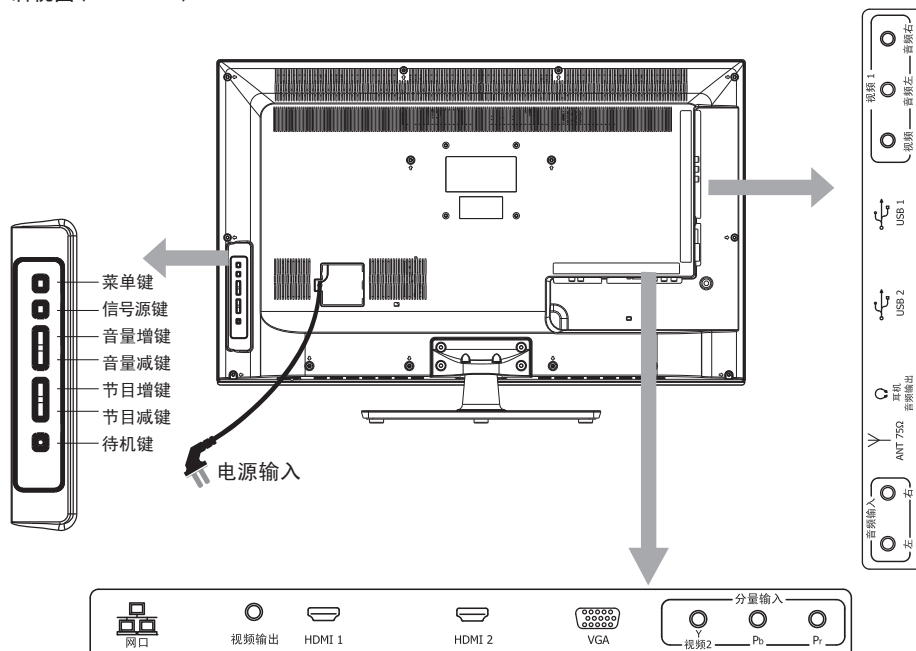

遥控器

遥控发射窗

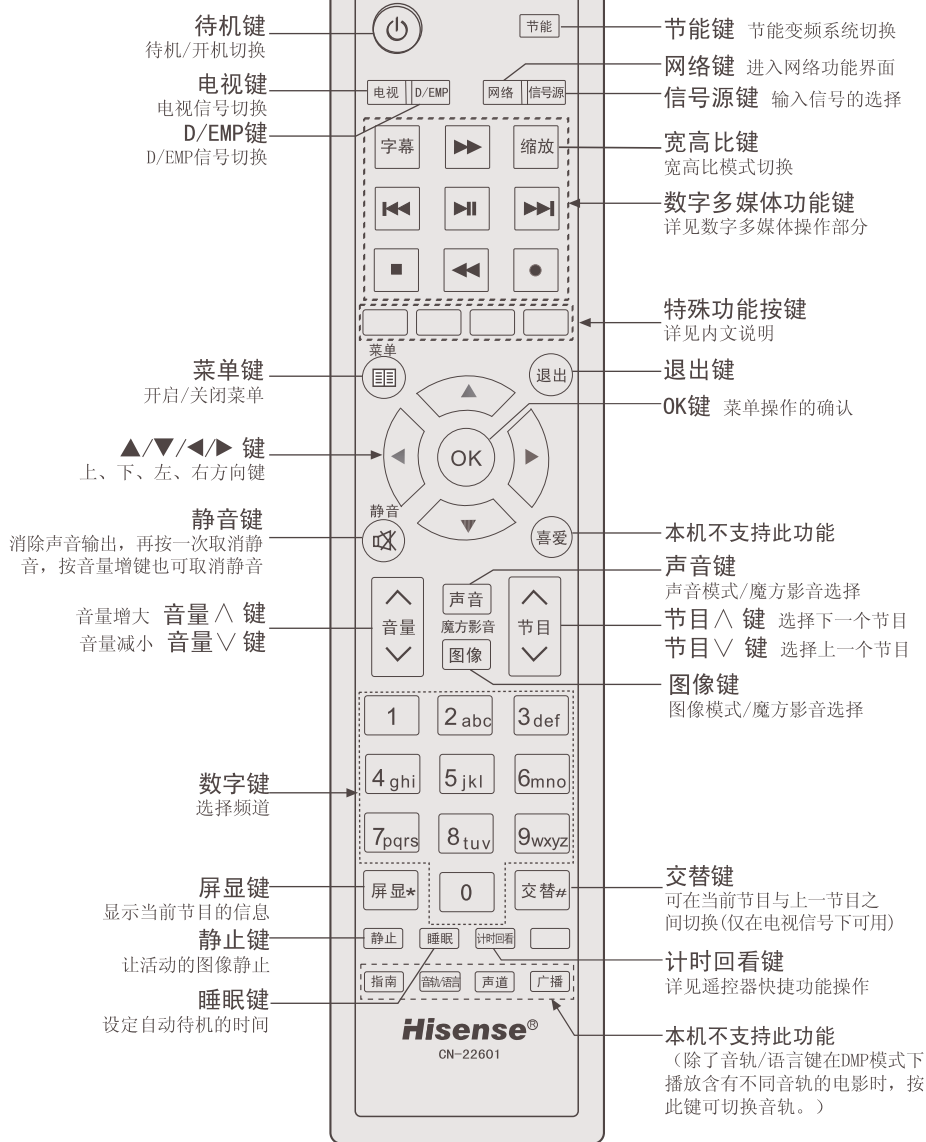

遥控器快捷功能操作

电池更换方法

1. 将遥控器面朝下，打开电池盒盖。
2. 装入2节7号1.5V的碱性电池，装入时注意电池的正极(+)和负极(-)必须与电池盒内的正极(+)和负极(-)一致。
3. 推上电池盒盖直至与遥控器机体完全吻合。

遥控操作注意事项

1. 如遥控器操作不正常、不稳定或不能遥控电视机时，请更换电池。
2. 如长时间不使用遥控器或电池耗尽，请将电池取出。（废旧电池污染环境，请妥善处理。）

遥控操作的有效范围

1. 遥控距离：正前方遥控的距离8米范围内有效。
2. 遥控角度：以电视遥控接收窗口为顶点，在距离6米处，其受控角度左右方向不劣于±30度，垂直的上下方向不劣于±15度。

遥控器快捷功能操作



1. 信号源：以菜单方式选择当前输入信号，菜单中提供了该电视机所有信号输入方式，包括：电视、视频1、视频2、分量、VGA、HDMI1、HDMI2。
(LED24K316和LED26K316机型无HDMI2通道)

说明：如果要直接进入数字多媒体，可按遥控器上的D/EMP快捷键。

2. 静止：在电视、视频1、视频2等信号源状态下，按此键可使图像静止。（在电视HDMI、YPbPr等通道下作用，因方案原因，该功能不支持1920×1080或以上信号格式的静止功能）
3. 静音：按此键将无声音输出，若想恢复，再次按此键即可，该功能用于暂时性关闭伴音。
4. 睡眠：可设定电视自动进入待机状态的时间，通过反复按此键选择合适的睡眠时钟模式，剩余时间提示您电视进入待机状态的时间，时间模式依次为：关-10分钟-20分钟-30分钟……120分钟。
5. 节能：按此键显示节能变频系统菜单，您可以按∧/∨键选择任意节能模式，然后按OK键确认。节能模式依次为：明亮光、柔和光、立体变频、舒视变频、用户，如果您选择用户，确定后可以通过◀/▶键调整背光的强度，数值从0-20。
6. 图像：可设置的图像模式为标准、运动场、游戏厅、电影院、音乐会、演播室、自定义，通过设置亮度、对比度、色度等来达到一定的图像显示效果。



遥控器快捷功能操作



7. **声音**: 可设置的声音模式为标准、临场1、临场2、剧场、音乐、语言、自定义，其中自定义模式需通过设置均衡器来达到特定的声音效果。

当魔方影音设置为开时，按**图像键/声音键**则显示由图像模式和声音模式拼和的影音组合。按**图像键/声音键**可同时设置图像模式和声音模式。（详见声音设置下的魔方影音操作）

8. **缩放**: 针对不同的信号源，本机设置了多种不同的显示方式。按此键选择合适的显示方式，包括：“16:9”、“4:3”、“缩放1”、“缩放2”、“智能全景”、“点对点”。

- ◆ **16:9**: 将输入的图像信号全屏显示。
- ◆ **4:3**: 此模式画面两侧会有黑边，这是目前视频影片或电视广播所使用的一种默认设置。
- ◆ **缩放1模式**: 该模式是将16:9信号格式的图像按14:9比例显示，在16:9的显示屏上画面左右两边会有较窄的黑边，上下两边会有一小部分图像被隐藏。
- ◆ **缩放2模式**: 当您播放的16:9信号格式的图像（大部分的电影）上下有黑边时，请使用此模式，它将去除黑边呈现给您最佳的观看效果。
- ◆ **智能全景模式**: 采用非线性缩放技术在水平方向上显示全部内容，把4:3画面放大到全屏观看。
- ◆ **点对点模式**: 根据图像实际大小显示。

注意：不同的信号下宽高比模式的选项会有所不同。

16:9模式

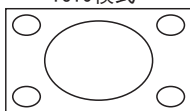

4:3模式

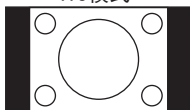

缩放1模式

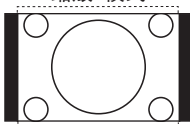

缩放2模式

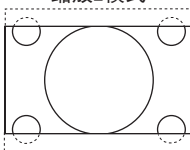

智能全景模式

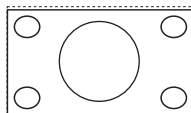

点对点模式

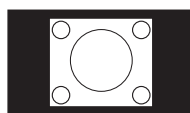

9. **计时回看**: 该功能可以帮助用户在换台或切换信号源后仍能很容易地回到原来的节目。用户在收看某一节目时，按一下此键，本机将启动该功能，在屏幕右上角显示时间，此时用户可随意换台或切换信号源，当用户需要回到原来的节目时，只需要先按一下此键，屏幕上的时间开始闪烁，在大约15秒内若用户再按一下此键，信号将自动切换到原来节目。

注意：DMP模式下计时回看功能不起作用。

与其它装置相连接

LED24K316/LED26K316

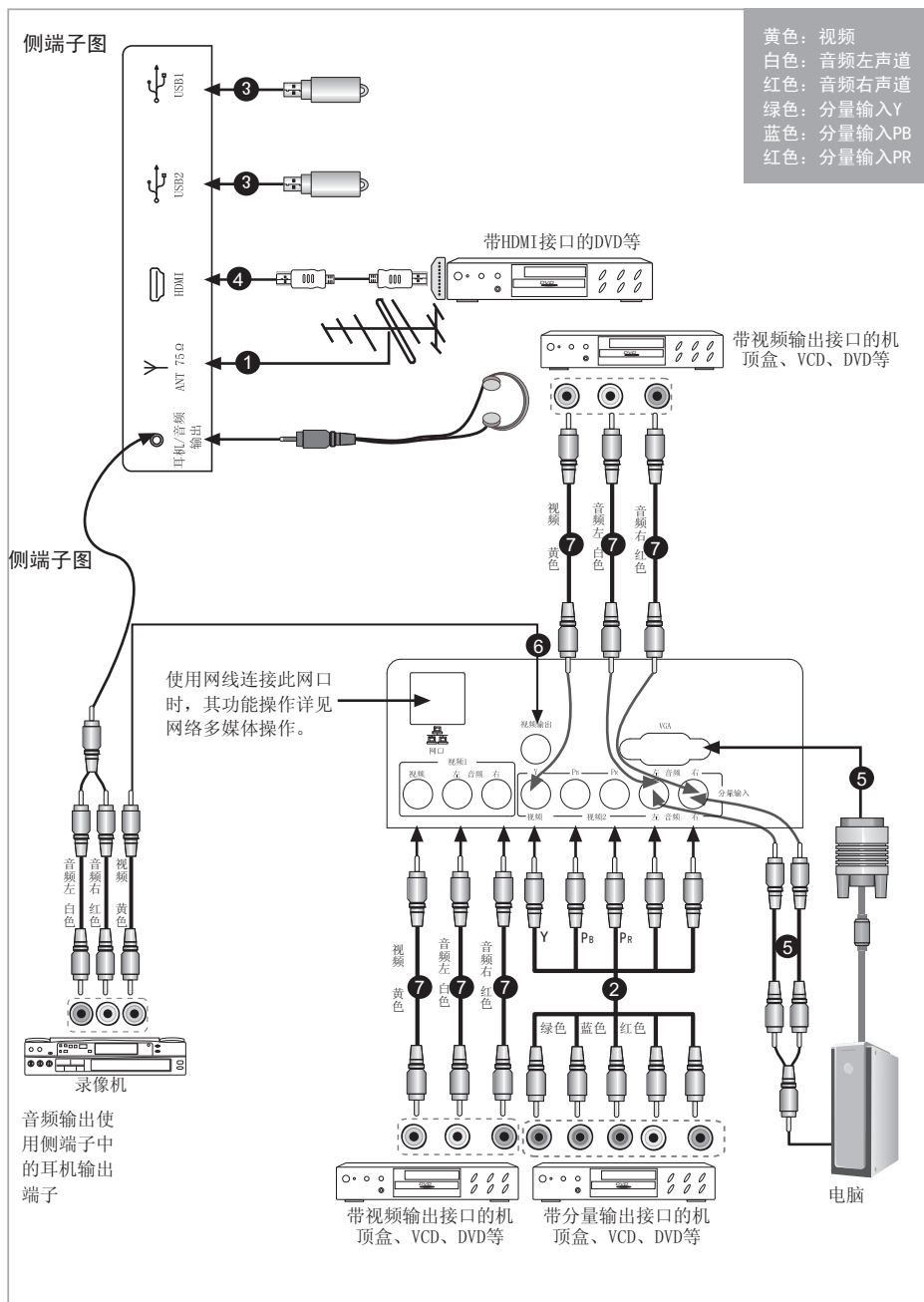

与其它装置相连接

LED32K316

侧端子图

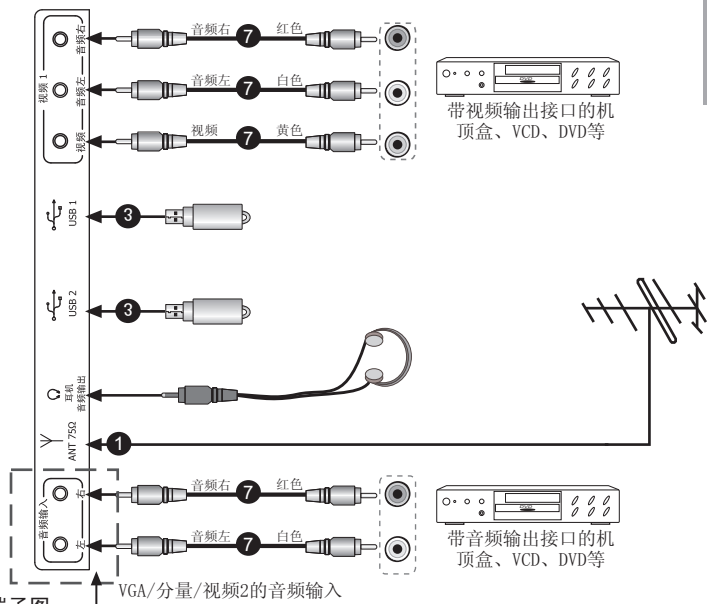

下端子图

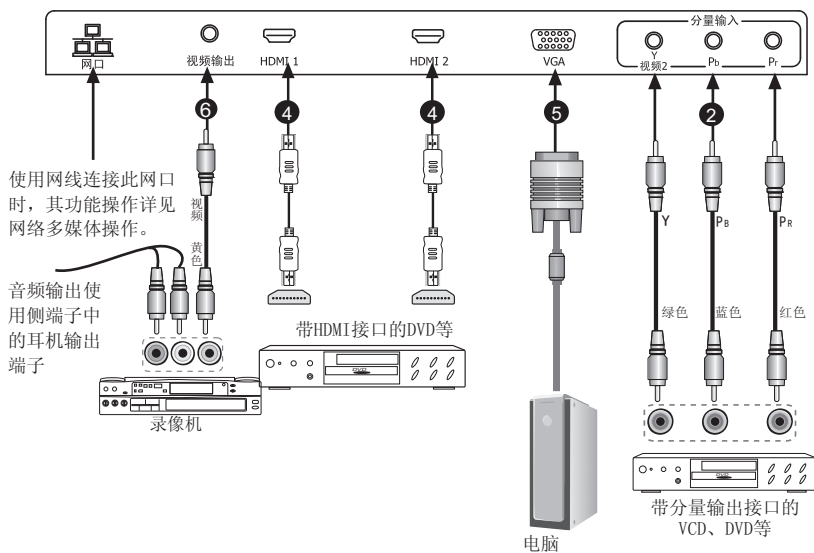

与其它装置相连接

1 连接天线或有线电视网

- ◆ 电视机必须从以下信号源之一收到信号，才能正确显示电视频道：天线、有线电视网络。
- ◆ 天线应安置在避开公路、配电线路、霓虹灯等地方，以免电视信号受到干扰，这样还能防止意外事故的发生。另外，由于长期暴露在外，室外天线容易发生劣化，如果图像不大清晰，应首先关闭电源，然后检查一下天线。

注意：

- ◆ 当使用室外天线时，若本机上连接有室内天线，请将其导线由天线端子插座上拔下。
- ◆ 建议您最好使用75Ω的同轴电缆，以消除因阻抗不匹配而导致的干扰。
- ◆ 天线电缆不应与电源线等捆在一起。
- ◆ 使用有线或闭路电视时，请将75Ω的同轴电缆线插头直接插入天线插座。

2 连接分量端子

- ◆ 将本机的分量输入端子（Y、PB、PR）与外部视频设备（VCD、DVD、高清电视机顶盒等）所对应的分量视频输出端子相连接。
- ◆ 将分量输入的音频左和音频右端子与外部AV视频设备所对应的音频输出端子相连接。
- ◆ VCD或DVD上的Y、PB、PR，分量输出接口有时也可能标识为Y、B-Y、R-Y或Y、CB、CR。

分量输入支持的视频信号格式

480i、480p、576i、576p
720p/60Hz、1080i/50Hz、1080i/60Hz 1080p/50Hz、1080p/60Hz

3 连接USB接口设备

- ◆ 本机具有USB标准接口，可接USB1.1、USB2.0的标准设备，包括硬盘、U盘等。
- ◆ 用USB连线或直接将设备的USB接口接至电视机的USB端口上。

警告：本机所有的USB输出端口同时连接外接设备时的总电流不能超过1200毫安。如果超过输出电流限制，造成本机故障，不在保修范围内。

4 连接HDMI接口

- ◆ 本机具有HDMI接口，支持与其它设备（DVD、机顶盒、AV接收器和数字电视等）之间的HDMI连接。
- ◆ HDMI发送设备到HDMI接收设备之间的连接无需单独的伴音线缆。

什么是HDMI？

HDMI又称为“高清晰多媒体接口”，是更新一代接口，使用一根电缆便可传输数字音频信号和视频信号，无需压缩。由于它支持多声道数字音频，“多媒体接口”一词对于它而言名副其实。HDMI与DVI之间的差别在于：支持多声道数字音频。

本机支持的HDMI信号格式

RGB/60Hz 640×480、800×600、1024×768
YUV/50Hz 576i、576p、720p、1080i、1080p
YUV/60Hz 480i、480p、720p、1080i、1080p

与其它装置相连接

注意:

1. 通过HDMI连接其它设备时, 请确认传输的信号是HDMI支持的信号格式(见上表)。否则, 可能导致图像失真或无图像。
2. 本机HDMI向下兼容支持较低版本的外部设备, 但可能无法达到最佳的视觉效果。
3. 部分较低版本的HDMI电缆可能会导致屏幕闪烁或无显示的现象, 所以建议使用支持最新版本(HDMI 1.3)的优质电缆线。
4. 如HDMI外接设备缺少HDCP支持或HDCP设计不当, 可能将妨碍本机HDMI呈现高清晰度内容。
5. HDMI向下兼容DVI(数字视频接口)时, 根据HDCP版权保护的内容要求: HDMI和DVI两种设备都支持HDCP才能正常观看视频内容, 请确认DVI接口是否支持HDCP。

5 与电脑的连接

- ◆ 本机具有D-sub15针RGB电脑标准接口, 将本机的VGA接口与电脑主机的VGA接口相连接。
- ◆ 将电脑声卡的音频输出端子与本机VGA音频端子相连接。(音频端子与分量音频复用)

VGA接口支持的计算机信号格式		
信号格式	分辨率	刷新频率
VGA	640×480	60Hz
SVGA	800×600	60Hz
XGA	1024×768	60Hz

6 连接电视监视器、录像机或外置音箱

- ◆ 连接电视监视器或录像机时, 使用音、视频传输线, 将本机的音视频输出端子(音频输出与耳机端子复用)和外部电视监视器或录像机的音视频输入端子相连接。
- ◆ 连接外置音箱时, 使用外置音箱自带的专用传输线, 将本机的音频输出端子(与耳机端子复用)和外置音箱的音频输入端子相连接。

注意: 要做电视监视器使用时, 请仔细阅读本机静止图像的注意事项。

7 连接普通音、视频端子

- ◆ 将本机的视频输入端子与外部的AV视频设备(如VCD、DVD、录相机、摄像机等)的视频输出端子相连接。
- ◆ 将本机的音频输入端子(音频左和音频右)与外部AV视频设备的音频输出端子(音频左和音频右)相连接。
- ◆ 当使用耳机时, 将耳机线连接到电视机的耳机端口, 内置喇叭不再发出声音。

8 如何选择信号输入

若要欣赏来自外接设备的节目, 您应当选择与该设备相对应的连接方式, 并用遥控器选择正确的信号源。

输入指示	被选择的输入端子	输入指示	被选择的输入端子
电视	天线输入	视频1	视频输入1/音频输入1
VGA	VGA输入/VGA音频(与分量复用)	视频2	视频输入2/音频输入(与分量复用)
HDMI	HDMI输入	分量输入	分量输入/分量输入音频左右
多媒体	USB1/USB2输入		

电视基本功能操作

开机/关机

1. 将电视机电源线接至220伏交流电源插座。
2. 按下电视机上的电源开关按钮。

在开机状态下按遥控器的待机键，电视机进入待机状态；恢复正常收看，只需重新再按一下遥控器的待机键。

3. 要关闭电视，再次按下电视机上电源开关。

注意：

- ◆ 为减少功耗，短时间内不使用电视机可将其设置为待机模式，但切勿长时间将电视机置于待机模式。
- ◆ 由于电源掉电和系统处理需要时间，请不要连续快速开关机，否则可能会导致本机工作异常。

改变频道/音量

1. 按下遥控器上的节目 \wedge / \vee 键，即可切换频道。（音量增/减可按音量+/-键）
2. 按下电视机上的节目 \wedge / \vee 键，同样可切换频道。（音量增/减可按音量+/-键）
3. 按遥控器上的数字键，可显示相应的频道。

注意：改变频道直接按节目号同样可以实现。若要选择1~9节目号，直接按数字键，选择10~200节目号，按每位数字键的时间间隔不能超过3秒钟。

菜单使用

通过使用菜单功能，可以满足您的不同需求，充分享受本机带来的视听效果。



1. 按下遥控器的菜单键开启本机的菜单。
2. 按 \blacktriangle / \blacktriangledown 键选择主菜单项。
3. 按 \blacktriangleleft / \blacktriangleright 键选择各项。
4. 按OK键进入下级菜单。
5. 按菜单键返回前一个菜单。
6. 重复按菜单键可以退出菜单。

设置

设置主菜单操作



1. 按菜单键显示主菜单。
2. 用 \blacktriangle / \blacktriangledown 键选择设置项。
3. 按 \blacktriangleleft / \blacktriangleright 键选择设置菜单的各选项。
4. 按OK键进入选项菜单。
5. 按菜单键返回。

设置

搜台



搜台菜单操作

1. 在设置菜单中，按◀/▶选择搜台项。
2. 按OK键进入搜台菜单。
3. 按▲/▼键选择各项，按◀/▶键可设置各项，有下级菜单的按▶/OK键进入下级菜单。
4. 按菜单键返回。

声音制式/彩色制式：设置当地节目的伴音及图像制式

1. 用▲/▼键选择声音制式/彩色制式任一项。
2. 按◀/▶键进行相应调整。
3. 按菜单键退出。

声音制式：包括DK、M、BG、I制式。

彩色制式：包括自动、PAL、SECAM、NTSC制式。

自动搜台：系统会搜索该频点的网络信息表，并自动搜索当前网络内的所有节目。



1. 用▲/▼键选择自动搜台项。
2. 按▶/OK键进入自动搜台开始搜台。
3. 如果搜台未完成想停止，可按遥控器上的菜单键或退出键。

手动搜台：手动设置从当前频点开始搜台



在进行手动搜台前可先按◀/▶键选择要搜索的节目号。

1. 按▲/▼键选中手动搜台项。
2. 按▶/OK键进入手动搜台选项。
3. 输入起始频率，按▶键开始搜索。
4. 按菜单键退出。

设置

频道编辑：对搜索到的节目进行编辑

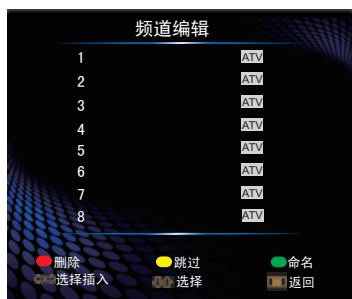

1. 按▲/▼键选中频道编辑项。
2. 按▶/OK键进入频道编辑菜单。
3. 按▲/▼键选中相应的频道，可对其进行如下操作：
 - ◇ 删除：按红色键选择删除功能，按OK键确认删除。
 - ◇ 选择插入：若要移动某个频道，可选中此频道后按◀键，再按▲/▼键选择需插入的位置，按▶键确认，即可插入所选频道之前。
 - ◇ 跳过：按▲/▼键选择频道节目，按黄色键，将该频道设置为跳过。
 - ◇ 命名：按绿色键将选中的数字电视频道重新命名，确认后按绿色键保存。
4. 按菜单键退出频道。

说明：设置为跳过的频道，在使用遥控器的节目▲/▼键浏览节目时将自动跳过，但这些频道仍可以按节目号直接选中。

设置

图 像

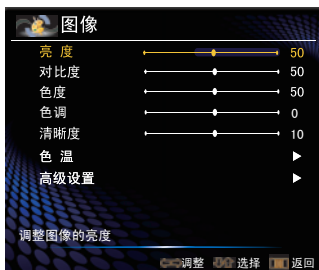

图像菜单操作

1. 在设置菜单中，按◀/▶选择图像项。
2. 按OK键进入图像菜单。
3. 按▲/▼键选择图像菜单的各选项。
4. 按◀/▶键可设置各项，有下级菜单的按▶/OK键进入下级菜单。
5. 按菜单键返回。

亮度/对比度/色度/色调/清晰度：调整画面图像亮度/画面层次感/色彩鲜艳度/画面颜色正常/画面清晰度

1. 按▲/▼键选中亮度/对比度/色度/色调/清晰度项。
2. 根据个人需求按◀/▶键重新设定合适数值。
3. 调整好后按菜单键退出。

注意：仅在电视和AV信号下，N制时可进行色调调整，其操作与亮度的操作相同。

色温：调整画面的冷暖感觉

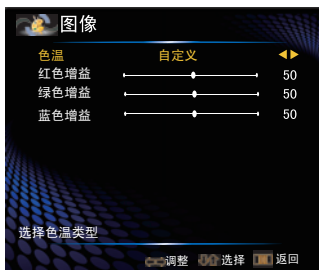

1. 按▲/▼键选择色温、红色增益、绿色增益、蓝色增益。
2. 按◀/▶键选择合适的色温模式，六种色温模式为：标准、偏暖、暖色、冷色、偏冷、自定义。
3. 按菜单键退出。

高级设置：启用高级图像处理技术

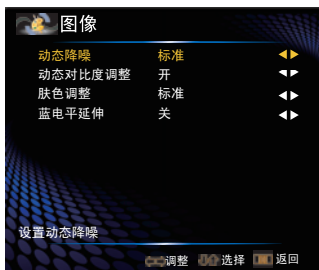

1. 按▲/▼键选择高级设置项。
2. 按▶/OK键进入高级设置菜单。
3. 按◀/▶键设定合适数值。

设置

声音

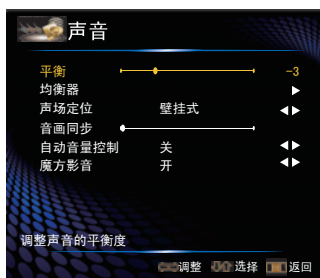

声音菜单操作

1. 在设置菜单中，按◀/▶选择声音项。
2. 按OK键进入声音菜单。
3. 按▲/▼键选择声音菜单的各选项。
4. 按◀/▶键可设置各项，有下级菜单的按▶/OK键进入下级菜单。
5. 按菜单键返回。

平衡：调整左右声道声音大小比例

1. 按▲/▼键选择平衡项。
2. 按◀/▶键设置数值，从而调整声音的平衡度。
3. 设置完毕后按菜单键退出。

均衡器：实现频点声音的减弱或增强

1. 按▲/▼键选择均衡器项。
2. 按▶/OK键进入均衡器菜单，按◀/▶键可选择频点为120Hz、500Hz、1.5KHz、5KHz、10KHz的声音分量，按▲/▼键调整至合适数值。
3. 设置完毕后按菜单键退出。

声场定位：根据电视机摆放方式选择适合的声场音效

1. 按▲/▼键选择声场定位项。
2. 按◀/▶键选择座放式或壁挂式。
3. 设置完毕后按菜单键退出。

音画同步：调整音画同步平衡

1. 按▲/▼键选择音画同步项。
2. 按◀/▶键设置数值，从而调整音画同步的平衡度。
3. 设置完毕后按菜单键退出。

自动音量控制：根据输入信号自动调整音量

1. 按▲/▼键选择自动音量控制项。
2. 按◀/▶键设置开/关，自动音量控制为开时，声音输出均衡，本机根据输入信号自动调整音量。
3. 设置完毕后按菜单键退出。

魔方影音：图像和声音的组合调整

1. 按▲/▼键选择魔方影音项。
2. 按◀/▶键可设置开/关(设为开时，按声音/图像键显示魔方影音菜单)。
3. 按菜单键退出。

系统设置

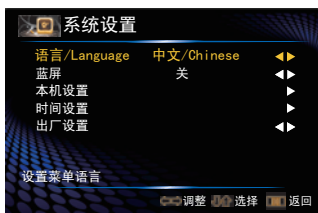

系统设置菜单操作

1. 在设置菜单中，按◀/▶选择系统设置项。
2. 按OK键进入系统设置菜单。
3. 按▲/▼键选择系统设置菜单的各选项。
4. 按◀/▶键可设置各项，有下级菜单的按▶/OK键进入下级菜单。
5. 按菜单键返回。

语言/Language：设置菜单为英文或中文

1. 按▲/▼键选择语言/Language项。
2. 按◀/▶键设置中文/Chinese或English/英文。
3. 设置完毕后按菜单键退出。

蓝屏：设置无信号时为蓝屏

1. 按▲/▼键选择蓝屏项。
2. 按◀/▶键选择蓝屏状态为开或关，蓝屏设置为开时，电视无信号时显示蓝色背景。
3. 设置完毕后按菜单键退出。

本机设置：设置本机菜单显示时间、开关机Logo音乐等

1. 按▲/▼键选择本机设置项，按▶/OK键进入。
2. 按▲/▼键选择各选项。
3. 按◀/▶键进行设置。
4. 设置完毕后按菜单键退出。

- ◇ 菜单显示时间：设置菜单显示时间：10秒，20秒，30秒，40秒，50秒，60秒。
- ◇ 开关机音乐：设置开关机时是否播放音乐。设为开时则播放音乐。本机不支持交流关机时播放音乐功能。
- ◇ 开机logo选择：选择开机logo。
- ◇ DPMS:设置在VGA通道下，无信号自动待机后，在有信号输入时是否自动开机。
- ◇ 网络升级：通过网络更新软件。

说明：

1. 请按照系统更新向导进行相关升级操作。
2. 升级前请确认电视已连接到网络，并且网络畅通。
3. 升级前请确认本机USB口已经连接移动存储设备。

设置

时间设置：

1. 按▲/▼键选择时间设置项，按▶/OK键进入。
2. 按▲/▼键选择各选项。
3. 按◀/▶键进行设置。
4. 设置完毕后按菜单键退出。
 - ◇ 电源打开定时器：设置自动开机时间。
 - ◇ 电源关闭定时器：设置自动关机时间。

出厂设置：恢复出厂时的参数设置

1. 按▲/▼键选择出厂设置项。
2. 按▶/OK键进入出厂设置选项，按◀/▶键选择确定或取消，按OK键确认。
3. 设置完毕后按菜单键退出。

注意：当机器处于异常状态时，或者想恢复到出厂设置时，用户可以使用出厂设置功能。

设置

几何调整

说明:

- ◆ 当宽高比模式为点对点时，几何调整选项不可选。
- ◆ 当输入信号为HDMI时，仅有显示范围选项可调。
- ◆ 无信号、HDMI通道的DVI和RGB的信号下，几何调整选项不可选。

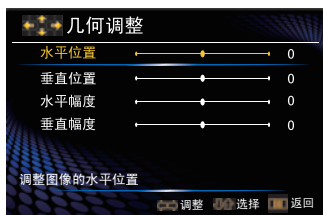

几何调整菜单操作

1. 在设置菜单中，按◀/▶选择几何调整项。
2. 按OK键进入几何调整菜单。
3. 按▲/▼键选择几何调整菜单的各选项。
4. 按◀/▶键可设置各项。
5. 按菜单键返回。

水平位置/垂直位置：调整图像的水平位置/垂直位置

1. 按▲/▼键选择水平位置或垂直位置项。
2. 按◀/▶键设置水平位置或垂直位置至图像显示正常为止。
3. 按菜单键退出。

水平幅度/垂直幅度：调整图像的水平尺寸/垂直尺寸(在VGA输入下不可用)

1. 按▲/▼键选择水平幅度或垂直幅度项。
2. 按◀/▶键设置水平幅度或垂直幅度至图像显示正常为止。
3. 按菜单键退出。

PC软件设置：正确设置PC软件



以WindowsXP为例，电脑的Windows系统显示设置基本如图所示。

1. 单击Windows开始菜单上的**设置**。选中**设置**平移鼠标单击控制面板。
2. 出现控制面板窗口，单击**显示**出现显示的对话框。
3. 找到显示对话框上的**设置**选项，设置屏幕分辨率(该机支持的分辨率详见“与其它装置相连接”部分)，并将屏幕刷新频率设为“60Hz”。
4. 单击**确定**退出。

设置

时钟：调整PC输入信号的行幅（仅在VGA输入下可用）

1. 按▲/▼键选择时钟项。
2. 按◀/▶键改变时钟调整值至图像显示正常为止。
3. 按菜单键退出。

相位：调整PC输入信号的相位（仅在VGA输入下可用）

1. 按▲/▼键选择相位项。
2. 按◀/▶键改变相位值至图像显示正常为止。
3. 按菜单键退出。

自动调整：自动调整图像的位置和尺寸（仅在VGA输入下可用）

1. 按▲/▼键选择自动调整项。
2. 按▶/OK键进行自动调整。
3. 按菜单键退出。

显示范围：控制HDMI的重显率（仅在HDMI高清输入下可用）

1. 按▲/▼键选择显示范围项。
2. 按◀/▶键设置显示范围：缩放、全信号。
3. 按菜单键退出。

节 目

节目主菜单操作



1. 按菜单键显示主菜单。
2. 用▲/▼键选择节目项。
3. 按◀/▶键选择节目菜单的各选项。
4. 按OK键进入选项菜单。
5. 按菜单键返回。

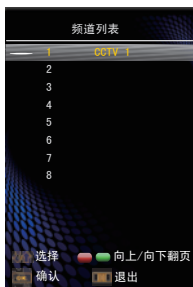

频道列表：在节目菜单中按◀/▶键选择频道列表项，按OK键进入。在收看节目时也可按OK键显示频道列表。

按▲/▼键选择想要观看的频道，按红/绿色键翻页，选中后按OK键确认。

注意：

节目▲/▼键只支持在当前频道列表下的节目切换，如果模拟频道项设置不正确，节目切换时不能通过节目▲/▼键操作，但可以通过直接输入节目号切换。

媒体主菜单操作



1. 按菜单键显示主菜单。
2. 用▲/▼键选择媒体项。
3. 按◀/▶键选择媒体菜单的各选项。
4. 按OK键进入下级菜单。
5. 按菜单键返回。

● 数字多媒体主界面

首先确定插入带有标准USB 2.0接口的U盘或移动硬盘设备，里面存储有您希望打开的多媒体文件。按D/EMP键进入数字多媒体主页面；按退出键退出数字多媒体界面；按▲/▼/◀/▶键移动焦点到指定的位置；按OK键选择焦点对应的功能。



媒体

1. 按◀/▶键选择您需要打开的文件所在的盘符。
2. 按OK键进入您所选择的存储设备。
3. 进入存储设备后, 按◀/▶键选择您需要打开的文件所在的盘符, 并按OK键进入。
4. 按▲/▼/◀/▶键选中您要打开的文件夹/文件, 按OK键进入/播放您选中的文件夹/文件。
5. 按菜单键逐级返回到上一级目录。
6. 按红色键, 可以按照媒体类型来筛选当前目录的文件。



● 播放视频文件

按红色键切换到全部媒体或电影媒体下:

1. 按▲/▼/◀/▶键选择您要播放的文件视频。
2. 按OK键播放视频。
3. 按■键退出视频播放, 返回到目录。



媒体

1. 按菜单键调出/退出视频播放控制条：
2. 按◀/▶键选择控制条上的功能图标。
3. 按OK键确认功能操作。

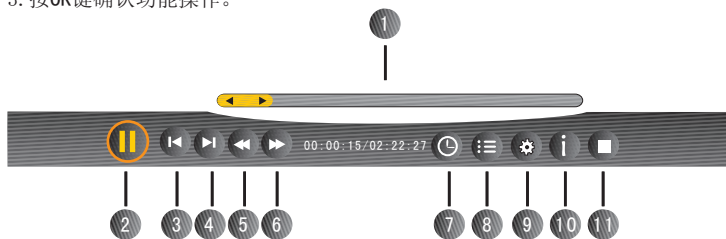

- 1 播放进度条。
- 2 播放/暂停，在没有出现此工具条时按快捷键▶||键也可以实现此功能。
- 3 播放上一个视频文件，在没有出现此工具条时按快捷键◀◀可以实现此功能。
- 4 播放下一个视频文件，在没有出现此工具条时按快捷键▶▶也可以实现此功能。
- 5 视频快退，选中后反复按OK键可以选择不同的快退倍率，在没有出现此工具条时按快捷键◀◀也可以实现此功能。
- 6 视频快进，选中后反复按OK键可以选择不同的快进倍率，在没有出现此工具条时按快捷键▶▶也可以实现此功能。

注意：部分码流不支持快进或快退播放功能。

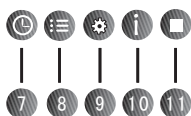

- 7 选时播放：
按◀/▶键选中时间格式：时、分、秒。按数字键输入时间，按▲/▼/◀/▶键调整时间。调整完毕后，按OK键确认后视频会跳到您所指定的时间点播放。

注意：部分码流不支持选时播放功能。

- 8 节目列表：
按▲/▼键选中电影名称。按OK键确认播放。按▶键选中“关闭”，按OK键确认关闭菜单。
- 9 选项设置：
按▲/▼键选中设置选项。按◀/▶键选择选项模式。调整完毕后，按菜单键关闭该菜单。

注意：如本视频无字幕，则字幕选项不可选。

- 10 节目信息：查看节目信息。
- 11 结束播放并返回到视频播放器。影片播放的时候，按缩放键可以调整画面大小：全屏显示-原始大小-原始比例三种模式可选。

媒体

视频支持的格式如下表：

封装	视频解码			音频解码
	类型	分辨率（最大）	比特率（最大）	
.avi	Xvid	1280×720	8Mbps	AC3, MPEG1 (Layer1, 2, 3)
.avi .mpg .ts	MPEG2	1920×1080	25Mbps	AC3, MPEG1 (Layer1, 2, 3)
.ts .mkv .avi	H.264 HP	1920×1080	25Mbps	AC3 AAC, MPEG1 (Layer1, 2, 3)
.avi .mpg .mov	MPEG4 ASP	1920×1080	8Mbps	AC3, MPEG1 (Layer1, 2, 3)
.dat	MPEG1	720×576	1.5Mbps	MPEG1 (Layer1, 2, 3)
.rm .rmvb	Real 8/9/10	1280×720	1.5Mbps	Cooker
.flv	H.264 HP	720×576	1.0Mbps	MPEG1 (Layer1, 2, 3)

注意：

1. 在播放含有不同音轨的电影时，按压“音轨/语言”键可以切换音轨。
2. 若您使用USB1.1设备播放电影时，有可能会出现画面不流畅现象，建议使用USB2.0设备。
3. 本机支持外挂.srt格式的电影字幕，播放含有多个字幕的电影时，反复按压“字幕”键可进行切换。
4. 由于节目来源的多样性，本机不能保证支持列出的所有格式及版本。

● 播放音乐文件



按红色键切换到全部媒体或音乐媒体下：

1. 按▲/▼/◀/▶键选择您要播放的文件音乐。
2. 按OK键播放。



3. 按黄色键和蓝色键翻页，按导航▶键标记（取消标记）歌曲。

绿色键选择音乐播放循环方式：单曲、选中、全部。单曲循环：循环播放当前播放歌曲。全部：循环依次播放所有歌曲。选中：仅当以标记出歌曲时有效，循环依次播放所标记出的歌曲。

按导航▲/▼键选择预选歌曲，按OK键确认。

4. 按■键可以停止音乐，按菜单键可以退出音乐播放页面。

● 播放图片文件

按红色键切换到全部媒体或图片媒体下：

1. 按▲/▼/◀/▶键选择您要播放的图片。
2. 按OK键播放图片。
3. 按■键退出图片播放界面。



播放图片文件工具条

按菜单键调出/退出图片播放控制条:按◀/▶键选择控制条上的功能图标,按OK键确认功能操作。

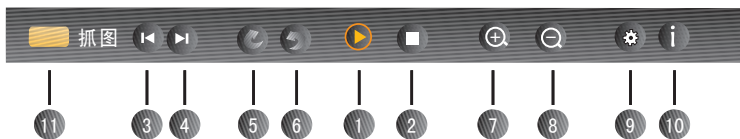

- ① 播放/暂停。在播放图片时按◀/▶键选择控制条上的该图标后按OK键可以实现幻灯片的自动播放和手动播放控制。
- ② 结束播放图片,退出。在没有出现此工具条时按快捷键■也可以实现此功能。
- ③ 播放上一个图片文件,在没有出现此工具条时按快捷键I◀◀也可以实现此功能。
- ④ 播放下一个图片文件,在没有出现此工具条时按快捷键▶▶I也可以实现此功能。
- ⑤ 图片顺时针依次旋转90度。
- ⑥ 图片逆时针依次旋转90度。
- ⑦ 放大图片。
- ⑧ 缩小图片。
- ⑨ 选项设置:
 - ◇ 图片显示速度:按◀/▶键设置图片显示速度。
 - ◇ 图片显示方式:按◀/▶键设置图片显示方式。
 - ◇ 图片伴乐浏览:按◀/▶键设置图片伴乐浏览。
该项可设置开/关,设置为开时,可以一边浏览图片,一边欣赏当前文件夹中的音乐。
- ⑩ 图片信息:查看图片信息。
- ⑪ 黄色键:抓图。按此键后,在抓图的过程中,请不要操作机器,抓图成功后,请参考“设置”菜单下的“系统设置”中的“本机设置”项进行操作,将所抓图片设置为开机画面。重启本机后即可实现。

特此声明:由于制作图片的工具繁多,且图片在传输过程中可能存在潜在病毒损害或数据信道缺陷,本机不能保证支持所有图片文件格式和文件大小的抓图功能,如果出现抓图失败的情况,建议重新尝试抓图或抓取别的图片。

● 图片伴乐浏览

本机图片伴乐浏览,指在播放图片时,同时播放音乐。

1. 进入音乐文件,按▲/▼/◀/▶键选择一个音乐文件。
2. 按OK键开始播放音乐。
3. 按菜单键退出音乐播放界面。
4. 进入图片文件,按▲/▼/◀/▶键选择一个图片文件,按OK键打开播放图片。播放图片时在选项设置里,按▲/▼选择图片伴乐浏览,按◀/▶键设置图片伴乐浏览为“开”。



5. 按菜单键调出/退出播放控制条:按◀/▶键选择控制条上的功能图标;按OK键确认功能操作。其操作方法同图片浏览。

● 播放TXT格式文本文件

按红色键切换到全部媒体或文本媒体下：

1. 按▲/▼/◀/▶键选择您要播放的文本。
2. 按OK键播放文本。



美国为啥穷人爱蜗居在城里？

作者：散粉思考者

在中国人们都爱住在大城市。往往大城市的人看不起小城市的，小城市的看不起郊县城的。县城的又看不起农村的。归根结底是城乡差别造成的。城里人的生活方式甚至比农村人要超前几十年。有钱的人大多都在城里，离市中心越近越好。北京上海甚至一些2-3线城市房价一路攀升，导致穷人基本住不起了。不少像《蜗居》那里的人一样穷自己毕生收入还有父母的一生的积蓄勉强买套房，房子虽然买了，但一辈子也会在房贷的重压下生活，没有轻松可言。

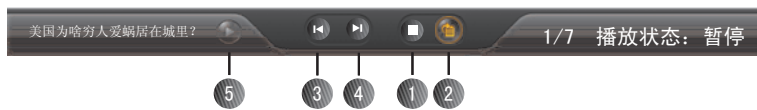

3. 按■键退出文本播放界面。

按菜单键调出/退出文本控制条：按◀/▶键选择控制条上的功能图标。按OK键确认功能操作。

- ① 停止。
- ② 选页播放：按方向键调整页码，按OK键确认跳转到此页。
- ③ 播放上一页文本；按上一曲键也可。
- ④ 播放下一页文本；按下一曲键也可。
- ⑤ 播放/暂停。在播放文本时按此快捷键可以实现文本的自动播放和手动播放控制。

注意：在DMP主界面和音频播放界面下，“图像模式”和“声音模式”可调，但“图像模式”效果无变化，“声音模式”效果有变化；在图片浏览界面和文本浏览界面下，“图像模式”和“声音模式”不起作用；视频观看界面下，“图像模式”和“声音模式”均可调且有效果变化。

● 网上邻居



在全部媒体界面下：

1. 按◀/▶键选择网上邻居项。
2. 按OK键进入网上邻居界面。首先确定您的网络畅通，您的网上邻居有共享文件夹。系统自动搜索到网络中所有的网上邻居IP，按◀/▶键选择一个IP，按OK键进入登录界面。

注意：搜索不到网上邻居IP，可能是网络不畅或网络中没有网上邻居的计算机。





3. 进入网上邻居登录界面后，按遥控器上的▶键进入虚拟键盘。

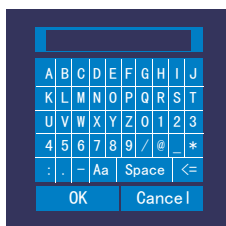

如何输入密码:

按遥控器◀/▶/▲/▼键选择数字，字母或者符号。

4. 浏览和播放网上邻居上的文件完毕后，按菜单键能返回到上一级界面，按退出键直接退出DMP。

网上邻居使用注意事项

1. 保证电脑与电视在同一个局域网内，IP地址也在同一网段。
2. 无线上网时电视本机的USB端口需插入一个无线网卡（dongle），电脑需连接到路由器上。
3. 使用网上邻居功能时，请关闭共享电脑的防火墙或对防火墙进行处理，否则无法实现共享。
当用户要对防火墙进行处理时，必须做如下处理：
 - 1) 方法一：将防火墙的安全级别设置为中安全级别。
 - 2) 方法二：打开防火墙的设置-详细设置，对规则设置的两个子项进行设置：

步骤一，规则设置-可信区：点击添加，将所在网络IP输入进去，如本机IP是192.168.1.5，则本地地址为指定地址，IP为“192.168.1.5”；对方地址选择地址范围，起始地址为“192.168.1.0”，结束地址为“192.168.1.225”，确定。

步骤二，规则设置-白名单：点击增加规则，名称自定，地址类型选择地址范围，起始地址为“192.168.1.0”，结束地址为“192.168.1.225”，确定。

保存设置，一般可以解决windows安装上防火墙后就不能访问网上邻居的问题。

4. 需将电脑中要访问的文件设为共享。

具体步骤为：

选择要共享的文件夹，鼠标右击-属性-共享-共享此文件夹。选择应用，点击确定后即完成文件夹的共享。

5. 使用网上邻居功能时，共享电脑不支持使用域名，否则无法实现共享。
6. 由于网络环境或网速的影响，播放720P及更高分辨率的视频时，会出现图像停顿、声音卡和其他异常问题，属于正常现象，非本机故障。
7. 电脑的计算机名不支持使用中文名，否则无法访问。
8. 电视不能访问用户名为Guest或者用户无密码的电脑。

注意事项

1. 数字多媒体播放器的USB接口并不能兼容所有存储设备，它可以支持绝大多数的硬盘、U盘等，若出现不识别情况，不属于本机故障，与设备的驱动有关。
2. 本机USB口输出电流有限，如果用户接电流比较大的外接设备，建议采用外置电源。所有USB端口外接设备的电流总和不能超过1200毫安，如果超过输出此电流限制，造成本机故障不在保修范围之内。
3. 随着设备的不同，存储容量的不同，数字多媒体播放器读取信息需要的时间也是不一样的，有可能出现信息读取速度的暂时变慢，请注意这并非本机故障。
4. 请避免在文件读取过程中插拔USB设备，否则有可能损害您的系统文件。
5. 在系统忙于处理您的上一次操作时，请不要频繁按压其它功能键，否则会影响系统的处理速度。
6. 本机采用多系统工作，相当于一个复杂的电脑系统，所以在文件读取或播放时，由于USB设备的兼容性和稳定性的差异，可能会出现画面停止或操作不响应现象。请尝试关闭电视机使系统重新初始化，从而恢复正常工作。
7. 随着系统的不断完善与升级，实际显示和操作会与说明书有细微差别，此现象属正常情况。不会影响到您的正常使用与享受。
8. 当系统出现长时间不响应操作或出现“系统异常”提示信息时，当前系统可能暂时处于非正常运行状态。您可以重试当前操作或关机后重新启动，使系统恢复正常运行。
9. 若出现硬盘不识别情况，请尝试通过外接电源给硬盘供电或更换线长小于65厘米的标准USB2.0硬盘线。
10. 本机最多支持11个硬盘分区。

网络主菜单操作



1. 按菜单键显示主菜单。
2. 用▲/▼键选择网络项。
3. 按◀/▶键选择网络的各项。
4. 按OK键进入下级菜单。
5. 按菜单键返回。

网络应用

● 首次开机进入网络

首先确定您的电视已经连接到网络，并且网络畅通。

进入“菜单->网络->网络设置”设置好网络，详见前面此部分功能说明。

1. 首次开机按遥控器上的网络键进入网络，需要对本机进行认证，以确认是我们的合法mac地址（机型）。然后会弹出一个免责声明，只有选择同意免责声明才能使用本机的网络功能。
2. 在每次进入网络时，首次使用里面的某个功能时，服务器会对该功能有一个认证过程，只有通过才能使用该功能，未通过会有相应的提示。

免责声明

(在用户第一次正常登录时、恢复出厂设置后或者升级完程序会弹出免责声明)

在使用本设备获得通过网络传输的内容及服务前，请您仔细阅读以下的说明及条款，在您未仔细阅读或未认可说明及条款中的描述之前，请不要选择“同意”。在您选择“同意”之前，您无法通过本设备获得按“现状”提供的内容和服务；您选择“同意”之后，海信将认为您已经明示或默示认可该免责声明，同时在您的设备网络连接有效的前提下，你可以获得按“现状”提供的内容和服务。通过此设备存取的内容和服务均属于第三方，其受版权、专利、商标及其他知识产权法所保护。所有内容和服务只为您提供个人非商业性使用。在没有得到内容所有者或服务提供商的授权前，您不得修改、复制、发布、上传、传播、翻译、销售、制作衍生作品或分发。

您明确的确认并同意，对于设备的使用，您将自行承担风险，而关于令人满意的质量、性能和准确性的全部风险，亦由您承担。在法律允许的最大范围内，设备及所有第三方的内容和服务是按“现状”提供的，没有任何种类\不论是明示或默示的保证。海信明确的声明，有关设备及任何内容和服务的所有明示或默示的保证和条件，包括但不限于对于适销性、令人满意的质量、适合某一特定用途、准确性、宁静享用及不侵犯第三方权利的保证，海信无须承担责任，在法律允许的最大范围内，海信并不保证通过此设备提供的任何内容或服务的准确性、有效性、及时性、合法性或完整性，也不保证设备、内容或服务将符合您的要求，或设备或内容或服务的运作将不受中断或没有错误，且在任何情况下（包括过失或疏忽），对于因设备所载的任何信息，或由于您或任何第三方使用设备或任何内容或服务而引致后的或与之有关的后果，在法律允许的最大范围内，海信不承担由此产生的法律纠纷和赔偿责任。

本设备按“现状”提供的所有内容和服务都属于第三方，因此，可能会更改，暂停，取消，终止或中断，海信不作任何陈述或保证，不承担因此引起的法律纠纷或赔偿责任。海信有权施加限制使用或访问某些内容或服务。内容和服务是采用第三方的网络和传输设施，海信既不负责也不承担此方面的客户服务。

● 网络多媒体操作界面



网络设置 华数电视 浏览器

首先确定您的电视已经连接到网络，并且网络畅通。

网络设置在主菜单功能设置下的网络设置里，详见后面网络设置部分功能说明。

按网络键进入网络多媒体界面，如上图。

在此界面下：

- ◆ 按◀/▶键选择多媒体功能图标。
- ◆ 按OK键进入所选功能。

重要提示：

网络多媒体功能会随着产品功能的更新升级有所不同，说明书中的功能介绍及菜单界面仅供参考，后续如有更改恕不另行通知。

网络设置：设置网络属性

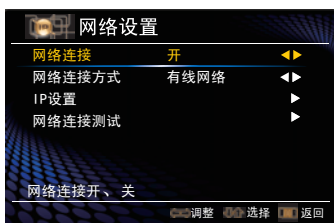

在网络设置菜单下：

1. 按▲/▼键选择网络设置，按OK键进入。
2. 按▲/▼键选择各项，按▶/OK键进入。
3. 设置完毕后按菜单键退出。

网络连接方式：有线网络和无线网络两个选项。

IP设置：

- ◆ 在自动获取状态下，网络地址会自动去获取，获得成功后，得到的网络地址显示在下面的条目中。
- ◆ 手动设置状态下，需要人工设置网络地址：
 1. 按▲/▼键选择相应的条目，按▶/OK键进入地址的输入菜单。
 2. 按◀/▶键选择要输入数字的方框，按遥控器上对应的数字手动输入网络地址。



有线网络:

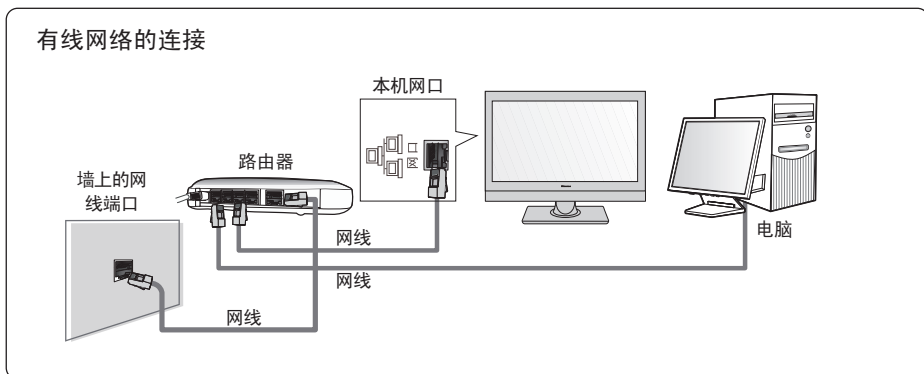

无线网络:

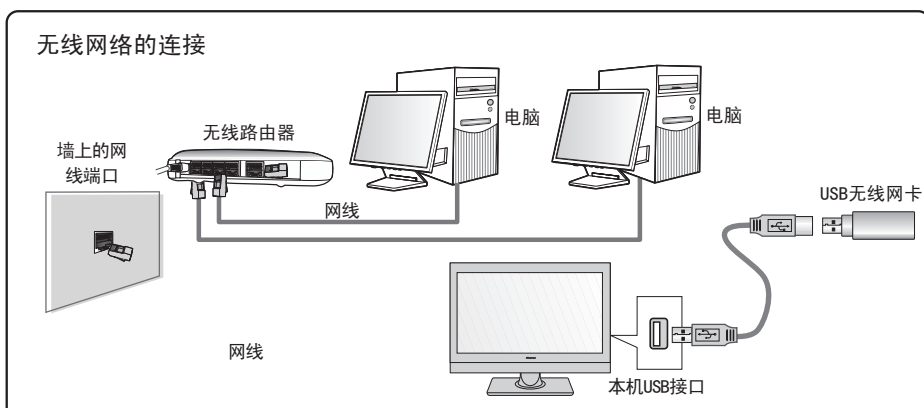

无线网卡连接方法注意事项:

- 1、由于USB无线网卡和射频线品牌众多，性能不一，为了避免部分USB无线网卡和本机输入信号的相互影响，推荐通过USB延长线将USB无线网卡连接到本机的USB口上。
- 2、USB无线网卡请参照图示位置放置，请尽量远离本机的输入信号线（如天线、AV转接线等）。

某些无线网卡在本机上可能无法使用，推荐您优先使用下列型号的产品:

◆ 型号: NW360

生产厂商: 深圳市磊科实业有限公司 (NETCORE)

服务热线: 400-810-1616

◆ 型号: NW336

生产厂商: 深圳市磊科实业有限公司

服务热线: 400-810-1616

如有问题，请您咨询我公司售后服务人员，或直接拨打上述厂商的服务热线垂询。

无线网卡的使用方法：首先要有无线路由器，路由器无型号限制，但须设置为广播SSID的，并按图示插上配套的USB无线网卡。在正确配置后，按如下步骤操作即可。

按 **▶/OK**键进入无线网络菜单。如果没有插入USB无线网卡，菜单会提示“没有无线网络设备”；如果有USB无线网卡，同时周围有无线网络，进入后大概2秒左右会显示搜索到的无线网络。

当要连接某个网络时，按 **▲/▼**键选择需要连接的无线网络，按**OK**键进入该网络，这时会弹出输入网络密码的界面，再按**OK**键弹出软键盘，输入密码后按**确定**键完成。再按**▶**键进行网络连接，如果网络没有加密，则直接按**OK**键连接。

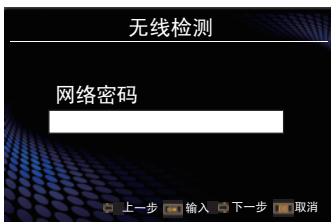

无线路由器及共享文件的设置

1. 无线路由器访问的IP地址一般都在路由器上标明，具体可参见路由器上的标签或说明书。
2. 配置无线路由器

首次使用路由器要先进行路由器配置，以保证路由器可以正常访问网络。在IE地址栏中输入路由器标签上的IP地址，提示输入用户名和密码，按照标签上的信息输入就可以进入路由器的设置界面。

3. 以TPLINK品牌的无线路由器为例，标签背面标识IP: 192.168.1.1 用户名: admin 密码: admin 或者password，在IE地址栏中写入http:// 192.168.1.1，按Enter键，输入用户名和密码，就可以进入路由器的设置界面。如下图：

第一，选择**无线参数项**中的**基本设置**，如果你要设置路由器密码，可在**开启安全设置项**前面打“√”，选择需要的**安全类型与安全选项**。安全类型为wep, wpa/wpa2, wpa-psk/wpa2-psk。对于wpa/wpa2的类型，网络上还需要一台RADIUS服务器完成802.1x身份认证协议的支持，对于一般用户使用不到，所以推荐用户使用wep, wpa-psk/wpa2-psk的安全类型。

wep方式：安全选项可选为自动选择，开放系统，共享密码。密码格式为ASCII码。

wpa-psk/wpa2-psk方式：安全选项可选为自动选择，wpa-psk, wpa2-psk。加密方式可选为：自动选择，TKIP, AES。

第二，选择**DHCP服务器项**中的**DHCP服务**，界面提示“本路由器内建DHCP服务器，它能自动替您配置局域网中各计算机的TCP/IP协议。”，DHCP服务器设为启用。

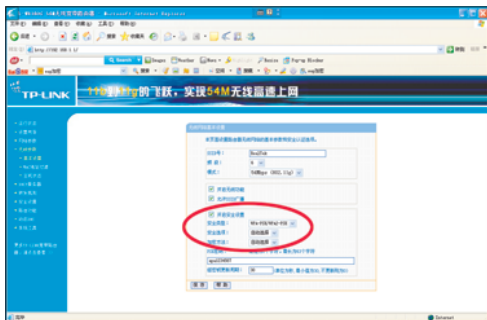

注意：

1. 使用有线网络时，请确保网线通路正常，且连接到本机网口上，不支持代理服务器。
2. 本机不支持ADSL拨号输入帐户 (user name) 和密码 (password) 的上网方式。

华数电视

海量信息门户化首页，将用户关注的时事民生热点、影视最新展现以最直观的形式得以呈现。



如何进入华数电视主界面使用操作

1. 确保本机与网络连接。
2. 按遥控器**网络键**开启本机菜单。
3. 按**◀/▶**键选中华数电视菜单。
4. 按**OK**键进入华数电视菜单。

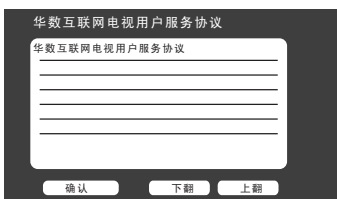

华数互联网电视用户服务协议

进入华数页面后，按**◀/▶**键选择**下翻**和**上翻**，按**OK**键确认。



阅读完毕后按**◀/▶**键选择**确认**，再按**OK**键进入左图页面，根据提示重新进入华数即可激活并正常使用。。

**注：华数注册页面请以实际出现的为准。
每次开机第一次进入华数都需要进行以上操作。**

进入华数电视主界面后基本使用操作

1. 进入华数电视主界面后，按**▲/▼/◀/▶**键选择菜单中的项目。
2. 按**OK**键对选项进行调整或进入下一级菜单。
3. 按**退出**键返回上一级菜单。
4. 按**菜单**键返回华数电视主界面，主界面下按**退出**键或**网络**键直接退出华数。

注：操作过程中可以根据帮助信息进行操作。

注意事项

1. 启动应用前请确保网络工作正常。
2. 网络故障或者网络过慢时，可能会导致应用异常，如不能进入或者页面等待时间过长或者播放影片卡顿等现象。
3. 当服务器更新时，页面显示的图片或文字可能会与说明书图片不一致，具体业务信息请以在线显示为准。

浏览器



菜单栏里的按钮说明：

1. 菜单（浏览器设置）
 - 1.1 精品导航规范：连接至自定义的网址链接。
 - 1.2 浏览历史记录
 - 1.3 查看书签
 - 1.4 加入书签
 - 1.5 系统设置：基本的系统配置设置
2. 后退：后退到你最近上一次浏览过的网页
3. 前进：前进到“浏览当前网页时之后打开的网页”
4. 地址栏：显示当前网页的地址，可以手动输入你想打开的网页。
5. 下拉按钮：显示你浏览过一定数量的网址。从而可以选择某个网址打开。
6. 打开：如果想重新下载当前的网页（重新打开该网页）可以点击此按钮。
7. 刷新：如果想重新打开缓存中的当前网页，单击此按钮。
8. 停止：如果想停止当前正在下载的网页，点击此按钮。
9. 浏览器底部滚动条显示按键操作说明。
10. 支持键盘输入，按CTRL键切换输入法。
11. 目前只支持土豆、优酷和优米。如果网络实时带宽不够，flash视频链接无数据，或其他网络原因，导致浏览器长时间无法正常播放，可以按停止键或退出键，退出flash播放。



浏览器系统

您可以使用自己购买的无线鼠标和无线键盘进行网页浏览等操作。使用时请先将无线收发器插到电视机侧面的USB端口，然后按下电源开关键打开电视机，用遥控器进入WEB浏览器界面后即可进行网页浏览等操作。请使用海信推荐的无线鼠标和无线键盘，其他品牌的无线鼠标和无线键盘可能存在兼容性问题。

推荐型号：

罗技 (Logitech) MK250 2.4G无线键鼠套装

注意：在不使用Web浏览功能时，建议您将无线收发器取下，以免影响整机操作。

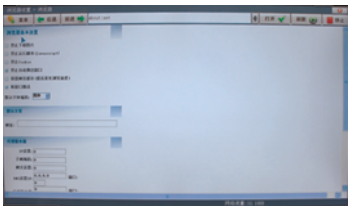

演 示

演示主菜单操作



1. 按菜单键显示主菜单。
2. 用▲/▼键选择演示项。
3. 按◀/▶键选择演示菜单的各选项。
4. 按OK键进入下级菜单。
5. 按菜单键返回。



晶彩引擎：本机的画质提升功能在颜色、动态对比度、景深等方面对图像进行了优化提升。在晶彩引擎功能中，通过分屏方式将画质提升的效果展现出来。

DLC：图像动态亮度分析（3E节能演示）。

注意：电视在无信号的情况下将不能进入演示菜单。

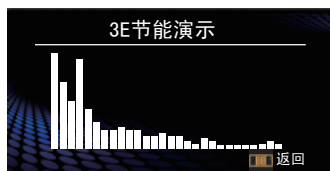

帮 助

帮助主菜单操作



1. 按菜单键显示主菜单。
2. 用▲/▼键选择帮助项。
3. 按OK键进入帮助菜单。
4. 按◀/▶键选择帮助菜单的各选项。
5. 按OK键进入下级菜单。
6. 按菜单键返回。

服务信息：可以查看服务热线、监督电话、网址



1. 按▲/▼键选择帮助。
2. 按OK键查看相关服务信息。
3. 查看完毕后按菜单键返回。

注意：机型和软件版本显示信息请以实物为准。

底座安装说明

LED24K316

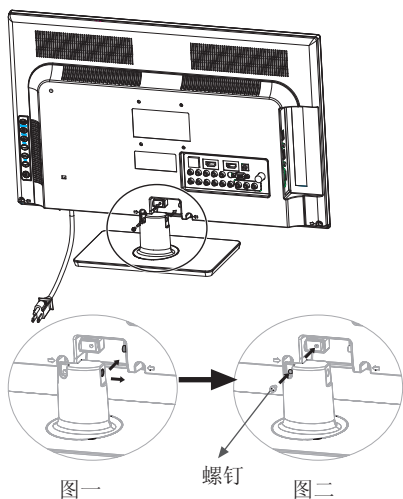

底座安装:

- 1、将电视机液晶面朝下置于足够大的平整台面上，事先请在台面上铺软质垫布，避免损伤液晶屏。
- 2、按图所示，将底座上的孔对准后壳上的圆柱（图一所示），按箭头方向向右侧滑动，直到底座左侧的孔完全与金属支架上的孔对齐（图二所示）。
- 3、用附带的M4×16的螺钉将底座和整机固定到位。

底座拆卸:

- 1、将电视机液晶面朝下置于足够大的平整台面上，事先请在台面上铺软质垫布，避免损伤液晶屏。
- 2、卸下固定底座的螺钉。
- 3、按图一所示箭头反方向将底座向左侧滑动从电视机上拔下。

LED26K316

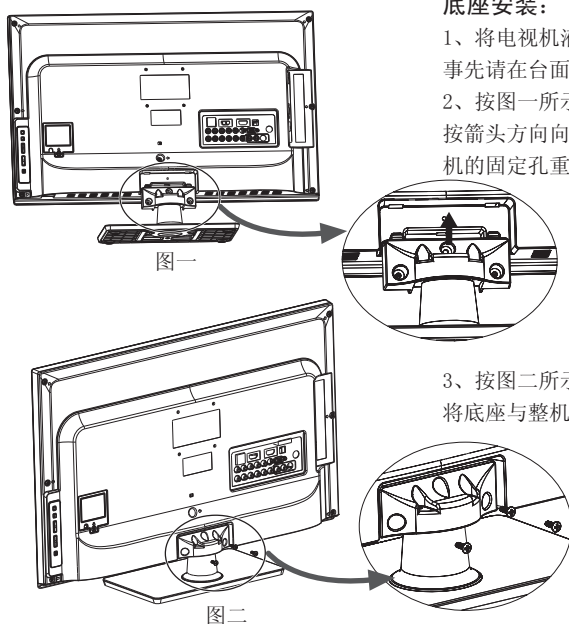

底座安装:

- 1、将电视机液晶面朝下置于足够大的平整台面上，事先请在台面上铺软质垫布，避免损伤液晶屏。
- 2、按图一所示，将底座对准电视机上的定位孔，按箭头方向向上滑动，保证底座的三个固定孔和电视机的固定孔重合。
- 3、按图二所示，用附带的3只ST4X12（黑色）将底座与整机固定。

底座拆卸:

- 1、将电视机液晶面朝下置于足够大的平整台面上，事先请在台面上铺软质垫布，避免损伤液晶屏。
- 2、按图二所示卸下3个固定底座的螺钉。
- 3、按图一所示箭头反方向将底座从电视机上拔下。

底座安装说明

LED32K316

底座安装：

1. 用附件袋中4个螺钉GB/T818-2000 M4X12(螺钉一)
将底板与立柱固定。

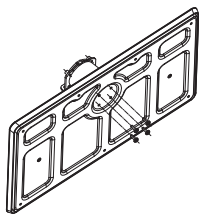

2. 用附件袋中2个螺钉GB/T818-2000 M4X12(螺钉一)
将盖板与立柱固定。

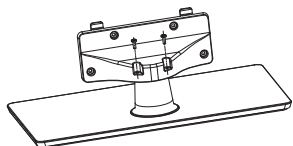

3. 用附件袋中2个螺钉SJ2822-87 ST4X14(螺钉二)
将盖板与立柱固定。

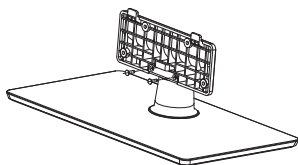

4. 用附件袋中4个螺钉GB/T818-2000 M5X12(螺钉三)
将底座与整机固定。

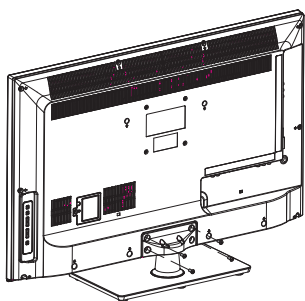

产品外观以实物为准

保修卡

请贴发票并盖销售单位章

(否则壹年保修期自出厂日期算)

保修事项

1. 请将购机发票贴于左上角处, 并妥善保存。
2. 服务政策如下:
 - (1) 我公司坚决拥护《产品质量法》、《消费者权益保护法》以及国家关于产品的三包规定。
 - (2) 免费维修时限为自购机之日起壹年内。
 - (3) 遥控器免费维修时限为自购机之日起壹年内。
 - (4) 壹年内免费调试。
3. 下列情况之一者, 不享受以上服务, 但可实行收费维修。
 - (1) 不能出示保修卡或有效发票的。
 - (2) 发票及保修卡有涂改或保修卡与电视机条码不符的。
 - (3) 由于使用、维护、保管不当, 造成损坏的。
 - (4) 因不可抗力造成损坏的。
 - (5) 非承担我公司三包修理者拆动维修的。
4. 未尽事宜, 可致电4006111111进行咨询。

保修卡

反馈联

产品型号			
序 号			
购机日期			
购机商店			
发票号码			
用户签名		电话	
地 址			
销售人员签字			
销售单位章			

以上内容由销售单位填写并由用户签字
后由销售单位裁给海信销售分公司。

请沿此虚线剪下

Hisense 海信

—— 创新就是生活 ——

服务理念:

一日承诺, 立信百年

服务宗旨:

天下事, 客户的事是头等大事

服务承诺:

一经选择, 天天省心

产品型号			
序 号			
购机日期			
购机商店			
发票号码			
用户签名		电话	
地 址			
日期	检修记录	修理员	

海信集团全国统一客服热线: 4006111111

海信集团服务质量监督电话: 0532-83091111

海信集团服务监督邮箱: service@hisense.com

地址: 青岛市市南区延安三路204号

邮编: 266071

简单故障的排除方法

在准备修理前，请检查下表，看看能不能找到您所遇到的故障原因。

当您确信完全按照本说明书操作，仍然不能排除故障后，您可以考虑进行修理。

现象	解决方法
没有声音或图像	<ol style="list-style-type: none">1. 检查电源线是否接在墙上的插座里，而墙上的插座是否通电。2. 检查您有没有按下电源按钮或待机键。3. 检查画面亮度和对比度设置。4. 检查音量。
画面正常但是没有声音	<ol style="list-style-type: none">1. 检查音量。2. 检查是否设置为静音模式。
没有画面或图像黑白	<ol style="list-style-type: none">1. 调整图像设置。2. 检查彩色制式。
声音和图像受到干扰	<ol style="list-style-type: none">1. 试着找出影响电视机的电器，并将其远离电视机。2. 试着把电视机的电源插头插入另一个插座。
画面模糊或有雪花，图像失真	<ol style="list-style-type: none">1. 检查您的天线方向、位置和连接。2. 调整天线方向或再次设定频道或微调频道。
遥控器功能失灵	<ol style="list-style-type: none">1. 更换遥控器电池。2. 清洁遥控器的上边缘(发射窗)。3. 检查电池触点。4. 检查显示器与遥控器之间是否有任何障碍物。5. 检查电池的正负极安装方向是否正确。
水平/垂直条纹或是影像抖动	检查附近是否有干扰源，如电器用品或电动工具。
电视机壳“咔咔”作响	室温变化有时会引起电视机壳膨胀或收缩，从而产生声音，这并不是电视发生故障。

环保说明（液晶类）

1. 本产品完全满足信息产业部《电子信息产品污染控制管理办法》的环保要求。
2. 由于目前国际、国内行业配套技术水平达不到等因素，电视产品的少数部件中还存在有毒有害物质（附表为海信电视产品中有毒有害物质统计表格），在环保使用期限内，在消费者使用的过程中并不会出现有毒有害物质泄漏、析出等影响消费者健康的问题，可以放心使用。
3. 回收机构在对海信电视进行拆解回收时需要对接含有有毒有害物质的部件进行合理的处置，不得随意丢弃或者填埋。

平板电视机铭牌以及存放箱等印刷的环保使用期限标识标明的含义是：平板电视产品的环保使用期限为10年(中国电子视像行业协会规定国内家电企业生产的平板电视环保使用期限均为10年)。

环保使用
期限标识



液晶产品有毒有害物质统计表

部件名称	铅(Pb)	汞(Hg)	镉(Cd)	六价铬(Cr(VI))	多溴联苯(PBB)	多溴二苯醚(PBDE)	备注
散热器	0	0	0	0	0	0	
铭牌、标牌	0	0	0	×	×	0	
网罩(金属)	×	0	0	×	0	0	仅部分机型含该部件
网罩(PVC)	×	0	0	0	0	0	仅部分机型含该部件
弹簧	0	0	0	0	0	0	
商标	0	0	0	0	0	0	
螺钉\螺母	×	0	0	×	0	0	
橡胶件	0	0	0	0	0	0	
保险丝夹	0	0	0	0	0	0	
铆钉	0	0	0	0	0	0	
封箱钉	×	0	0	0	0	0	
吸附膜	0	0	0	0	0	0	
说明书	0	0	0	0	0	0	
前壳	0	0	0	0	0	×	
后壳(塑料)	0	0	0	0	0	×	仅部分机型含该部件
后壳(金属)	0	0	0	×	0	0	仅部分机型含该部件
端子板(塑料)	0	0	0	0	0	0	仅部分机型含该部件
端子板(金属)	0	0	0	0	0	0	仅部分机型含该部件
线夹	0	0	0	0	0	0	
云母片类	0	0	0	0	0	0	
装饰条(注塑件)	0	0	0	0	0	0	仅部分机型含该部件
装饰件(压克力)	0	0	0	0	0	0	仅部分机型含该部件
铝型材	×	0	0	0	0	0	
标签类	0	0	0	0	0	0	
包装袋类	0	0	0	0	0	0	
存放箱类	0	0	0	0	0	0	
衬垫类	0	0	0	0	0	0	
木托盘类	0	0	0	0	0	0	
密封件	0	0	0	0	0	0	
钣金类	0	0	0	0	0	0	
铸件类	×	0	0	0	0	0	
焊锡	0	0	0	0	0	0	
导热硅脂	0	0	0	0	0	0	
高压密封胶	0	0	0	0	0	0	
装饰件胶带	0	0	0	0	0	0	
导电铝箔	0	0	0	0	0	0	
普通胶带	0	0	0	0	0	0	
芯片封装胶	0	0	0	0	0	0	
机壳保护胶带	0	0	0	0	0	0	
打包带	0	0	0	0	0	0	
红封漆	0	0	0	0	0	0	
热熔胶	0	0	0	0	0	0	仅部分机型含该部件
双面胶带	0	0	0	0	0	0	仅部分机型含该部件
干燥剂	0	0	0	0	0	0	
片式电阻器	×	0	0	0	0	0	
片式电阻排	×	0	0	0	0	0	
片式瓷介	×	0	0	0	0	0	
片式电解	0	0	0	0	0	0	
片式钽电解	0	0	0	0	0	0	
片式电感	0	0	0	0	0	0	
片式磁珠	0	0	0	0	0	0	
片式二极管	0	0	0	0	0	0	
片式三极管	0	0	0	0	0	0	
发光二极管	0	0	0	0	0	0	
整流二极管	×	0	0	0	0	0	
稳压二极管	×	0	0	0	0	0	
开关二极管	×	0	0	0	0	0	
大功率三极管	×	0	0	0	0	0	

部件名称	铅(Pb)	汞(Hg)	镉(Cd)	六价铬(Cr(VI))	多溴联苯(PBB)	多溴二苯醚(PBDE)	备注
条形连接器	×	0	0	0	0	×	
电解电容器	0	0	0	0	0	0	
瓷介电容器	×	0	0	0	0	0	
聚丙烯电容	0	0	0	0	0	0	
氧化膜电阻器	0	0	0	0	0	0	
负温热敏电阻器	×	0	0	0	0	0	
压敏电阻	0	0	0	0	0	0	
碳膜电阻器	0	0	0	0	0	0	
熔断电阻器	0	0	0	0	0	0	
熔断器	0	0	0	0	0	0	
集成电路	×	0	0	0	0	0	
声表面滤波器	0	0	0	0	0	0	
电子调谐器	×	0	0	0	0	0	
VGA端子	×	0	0	0	0	0	
AV端子	0	0	0	0	0	0	
S端子	0	0	0	0	0	0	
耳机端子	×	0	0	0	0	0	
光纤端子	0	0	0	0	0	0	仅部分机型含该部件
晶体谐振器	0	0	0	0	0	0	
开关变压器	0	0	0	0	0	×	
标准电感	×	0	0	0	0	0	
电源滤波器	0	0	0	0	0	×	
异形电感	0	0	0	0	0	0	
磁环	0	0	0	0	0	0	
轻触开关	0	0	0	0	0	0	
红外遥控接收器	0	0	0	0	0	0	
电源线	×	0	0	0	0	0	
电源开关	×	0	×	0	0	0	
遥控发射器	×	0	0	0	0	0	
镀锡铜线	0	0	0	0	0	0	
印制板(PCB)	0	0	0	0	0	0	
插座(与条形连接器连接)	×	0	0	0	0	×	
保险丝夹	0	0	0	0	0	0	
光电耦合器	0	0	0	0	0	0	
桥式整流器	×	0	0	0	0	0	
继电器	0	0	×	0	0	0	仅部分机型含该部件
扬声器	0	0	0	0	0	0	
条形连接器(屏背光供电用)	0	0	0	0	0	0	
LVDS线	0	0	0	0	0	×	
射频信号线	×	0	0	0	0	0	
USB端子	×	0	0	0	0	0	仅部分机型含该部件
HDMI/PCI插座	×	0	0	0	0	0	仅部分机型含该部件
电源滤波器插座	×	0	0	0	0	0	仅部分机型含该部件
电源适配器	×	0	0	0	0	0	仅部分机型含该部件
背光源驱动板	×	0	0	0	0	0	仅部分机型含该部件
电源模块	×	0	0	0	0	0	仅部分机型含该部件
DVI端子	×	0	0	0	0	0	仅部分机型含该部件
外接线端子	0	0	0	0	0	0	仅部分机型含该部件
锂电池	0	0	0	0	0	0	仅部分机型含该部件
板板连接器	×	0	0	0	0	0	仅部分机型含该部件
三端电源插座	×	0	0	0	0	0	
液晶屏	0	×	0	0	0	0	
USB信号线	0	0	0	0	0	0	仅部分机型含该部件
电池座端子	0	0	0	0	0	0	仅部分机型含该部件

说明栏:

O: 表示该物质在该部件所有均质材料中的含量在《电子信息产品中有毒有害物质的限量要求》标准SJ/11363-2006的限量以下;

×: 表示该物质在该部件所有均质材料中含量在《电子信息产品中有毒有害物质的限量要求》标准SJ/11363-2006的限量以上。



RSAG2.025.3076SS

服务承诺按《部分商品修理更换退货责任规定》执行



青岛海信电器股份有限公司

地址：青岛经济技术开发区前湾港路218号

海信集团全国统一客服热线：4006111111

海信集团服务质量监督电话：0532-83091111

海信集团服务监督邮箱：service@hisense.com

