

**OLYMPUS**

**CAMEDIA**  
数码照相机

**D-560ZOOM**  
**C-350ZOOM**  
**X-200**

使用说明书

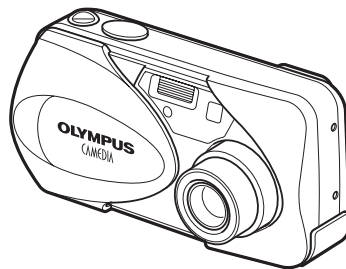

- 感谢您购买 Olympus 数码照相机。在您开始使用新照相机前，请仔细阅读本说明书以便最大限度发挥其性能和延长照相机寿命。妥善保存本说明书以供今后参考。
- 我们建议您在拍摄重要照片之前试拍几次以熟悉照相机之性能。
- 本使用说明书中所示的画面和照相机插图可能与实际的产品有所不同。

### 对北美和南美用户

#### 对美国用户

产品保证声明

型号 : D-560ZOOM/C-350ZOOM/X-200  
商标名称 : OLYMPUS  
责任方 : Olympus America Inc.  
地址 : 2 Corporate Center Drive, Melville, New York  
11747-3157 U.S.A.  
电话号码 : 631-844-5000

经测试符合家用或办公室用  
FCC 规程

该装置符合 FCC 规程第 15 章。操作须服从以下两种情况：  
(1) 该装置不会引起有害干扰。  
(2) 该装置必须接纳收到的任何干扰，包括会引发不合意操作的干扰。

#### 对加拿大用户

此 B 级数码装置符合加拿大干扰引发装置规程的全部要求。

### 对欧洲用户



“CE” 标记表示本产品符合欧洲安全、卫生、环境和用户保护要求。  
带 “CE” 标记的照相机将在欧洲销售。

### 商标

- IBM 为国际商业机器公司的注册商标。
- Microsoft 和 Windows 为微软公司的注册商标。
- Macintosh 为苹果电脑公司的商标。
- 其他所有各公司及产品的名称均为相应业主的注册商标和/或商标。
- 本说明书中所引用的照相机文件系统标准为日本电子及信息技术工业协会 (JEITA) 制定的“照相机文件系统设计规则 (DCF)”标准。





	目录	第 4 页	
照相机功能的介绍。	准备	第 8 页	<b>1</b>
	菜单	第 31 页	<b>2</b>
学习拍摄的基本操作。	拍摄基础知识	第 40 页	<b>3</b>
利用各种图像效果进行特殊拍摄或进行精细设定。	高级拍摄	第 61 页	<b>4</b>
用于播放和编排影像。	播放	第 78 页	<b>5</b>
使照相机操作更加简便的设定。	有用的功能	第 96 页	<b>6</b>
打印图像。	打印设定	第 108 页	<b>7</b>
故障检修及其他信息。	其他	第 117 页	<b>8</b>
	规格	第 131 页	
	用语表	第 133 页	
	索引	第 135 页	

## 目录

目录 ..... 4

### 1 准备 8

部件名称.....	8
照相机.....	8
液晶显示屏指示.....	10
如何使用本说明书.....	13
装接腕带.....	14
安装电池.....	15
选择选购的电池或 AC 转接器.....	17
插入插卡.....	19
插卡基础知识.....	19
取出插卡.....	21
打开/关闭电源.....	22
如果无法识别插卡（插卡检查）.....	25
选择语言  .....	26
设定日期和时间  .....	28
持拿照相机.....	30



### 2 菜单 31

菜单类型.....	31
如何使用菜单.....	32
快捷菜单.....	34
拍摄模式.....	34
播放模式.....	35
模式菜单.....	36
拍摄模式.....	36
播放模式.....	38

### 3 拍摄基础知识 40

拍摄模式	40
拍摄静止图像  PHOTO	43
用取景器拍摄静止图像	43
用液晶显示屏拍摄静止图像	45
比较取景器和液晶显示屏	47
如果无法获得正确的聚焦	48
聚焦后确定被摄对象的位置（聚焦锁定）	48
难以聚焦的被摄对象	50
夜景模式 	51
记录动画 	53
变焦	55
使用光学变焦	55
数码变焦（DIGITAL ZOOM）—使用数码变焦	56
使用闪光灯 	58

### 4 高级拍摄 61



近拍模式 	61
自拍定时器 	63
选择测光区域 	64
连拍 	65
全景拍摄（PANORAMA）	66
合成图像（2 IN 1）—拍摄合成图像 2 IN 1	68
选择记录模式 	70
曝光补偿—改变图像亮度 	74
调节白平衡 WB	76

目録

**5 播放 78**

观看静止图像 	78
快速浏览 ( QUICK VIEW )	79
近距离播放 	80
索引显示 	81
选择图像帧数	82
幻灯片放映 	83
在电视机上播放	84
图像旋转 	85
动画 ( MOVIE PLAY ) - 观看动画 	86
保护图像 	88
删除图像 	89
删除 1 张	89
全部删除	90
编辑静止图像	91
黑白 ( BLACK & WHITE ) - 产生黑白图像	92
棕褐色 ( SEPIA ) - 产生棕褐色图像	92
改变尺寸 	93
建立索引 ( INDEX )	94

**6 有用的功能 96**

重新设定 ( MODE RESET ) - 是否删除当前设定	96
出厂设定 ( ALL RESET ) - 保存设定	97
设定存储卡 ( CARD SETUP ) - 格式化插卡 	99
信息显示 <b>INFO</b>	101
液晶显示屏亮度调节 	102
记录浏览 ( REC VIEW ) - 保存后立即显示	103
关闭哔声 	104
文件名 ( FILE NAME )	105
像素映射 ( PIXEL MAPPING )	106
VIDEO 输出 ( VIDEO OUT ) - 视频输出选择	107

## 7 打印设定 108

如何打印 	108
全部预约 	110
1 张预约 	112
重新设定打印预约资料 	115

## 8 其他 117

误码表	117
故障检修	118
照相机不工作	118
图像质量差	122
菜单清单	124
出厂缺省设定清单	128
拍摄模式下的项目清单	129
照相机保养	130
规格	131
用语表	133
索引	135

# 1 准备

## 部件名称

### 照相机

1  
准备

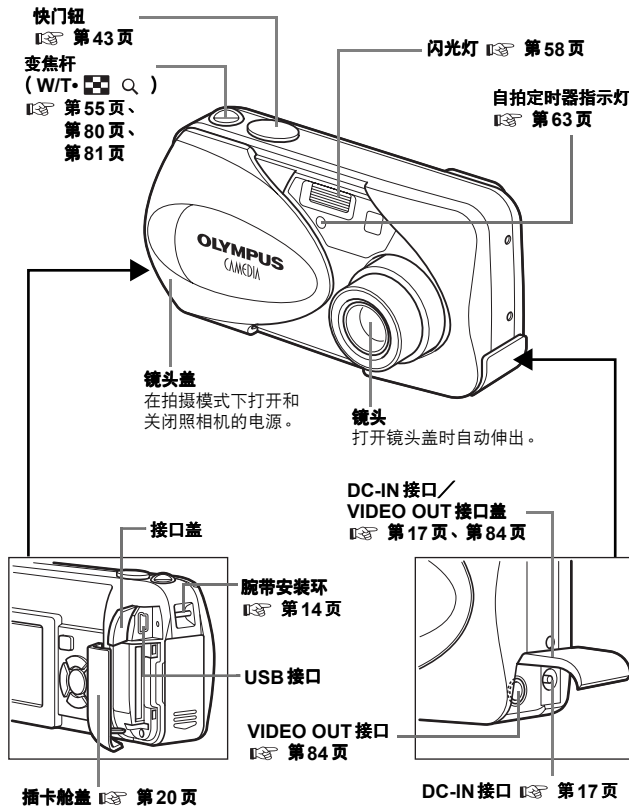

8



部件名称

箭头钮

箭头钮上的按钮有各自相应的功能。它们也可当作方向按钮使用。  
☺, ☹, ☻ 和 ☼ 指定按下哪一个按钮。

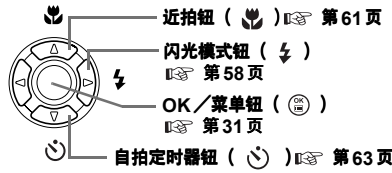

1  
准

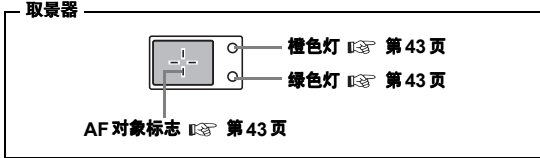
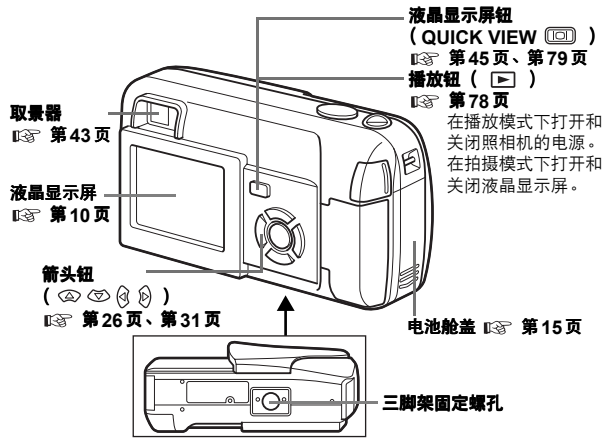

部件名称

液晶显示屏指示

● 拍摄模式

1  
準備

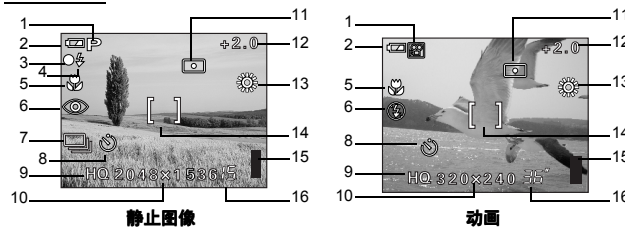

項目	指示	参考頁
1 场景选择/动画	P、、、、、、	第40页
2 电池检查	、	第12页
3 绿色灯	○	第43页
4 闪光灯待机 照相机抖动警告/闪光灯充电	⚡ (亮起) ⚡ (闪烁)	第43页
5 近拍模式		第61页
6 闪光模式	、、	第58页
7 连拍	、	第65页
8 自拍		第63页
9 记录模式	SHQ、HQ、SQ1、SQ2	第70页
10 分辨率	2048x1536、1024x768、640x480等	第70页
11 测光		第64页
12 曝光补偿	-2.0、-1.5、-1.0、-0.5、+0.5、+1.0、 +1.5、+2.0	第74页
13 白平衡		第76页
14 AF对象标志	[ ]	第43页
15 存储器标尺		第12页
16 可存储的静止图像数 剩余秒数	15 36"	第45页 第53页

部件名称

●播放模式

INFO 设定供您选择要在显示屏上显示的信息量。信息显示设定为 ON 时的画面如下所示。☞“信息显示”（第 101 页）

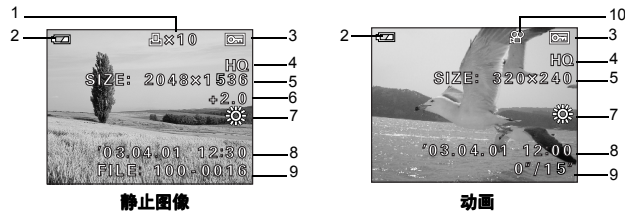

1  
准

项目	指示	参考页
1 打印预约, 打印张数	x 10	第 110 页
2 电池检查		第 12 页
3 保护		第 88 页
4 记录模式	SHQ、HQ、SQ1、SQ2	第 70 页
5 分辨率	2048 × 1536、1024 × 768、640 × 480 等。	第 70 页
6 曝光补偿	-2.0、-1.5、-1.0、-0.5、+0.5、+1.0、+1.5、+2.0	第 74 页
7 白平衡	WB AUTO、、、 或	第 76 页
8 日期和时间	'03.04.01 12:00	第 28 页
9 文件编号（静止图像）、图像张数 播放时间/总记录时间（动画）	100-0016、16 0'15"	-
10 动画		第 86 页



• 从索引显示中选择并显示的动画上出现的指示与使用动画播放功能显示动画时出现的指示不同。

注

部件名称

●存储器标尺

拍摄图像或记录动画时，存储器标尺将亮起。标尺亮起时，照相机将图像或动画存储在插卡上。存储器标尺指示根据拍摄状况改变如下。  
如果存储器标尺全亮，请稍等片刻，存储器标尺熄灭后再拍摄下一幅图像。

拍摄静止图像时

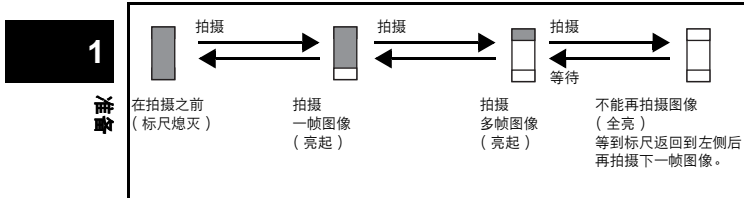

记录活动图像时

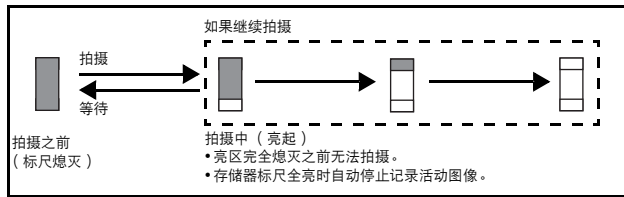

●电池检查

如果剩余电池电量低，在照相机电源打开时液晶显示屏上的电池检查指示改变如下。

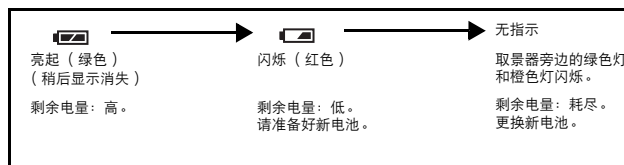

## 如何使用本说明书

按照箭头指示执行菜单操作。有关操作步骤的详细说明，请参见“菜单类型”（第31页）。

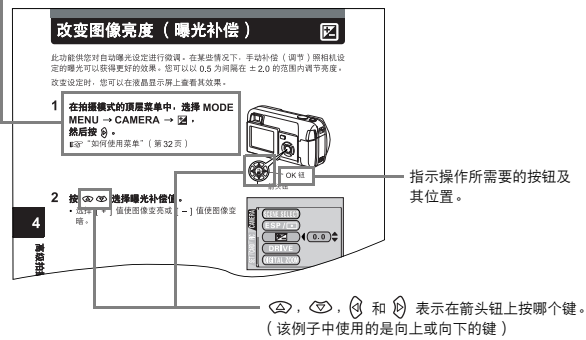

1  
章

本示例页仅供参考。它可能与说明书中的实际说明不同。

本说明书中使用的指示

	可能会引起故障或操作问题的因素的重要信息。还包括应绝对避免的操作警告。
	有助于更好地使用照相机的信息和提示。
	包含详细说明或相关信息的参考页。

## 装接腕带

- 1 把腕带的短端穿过腕带安装环。
- 2 将腕带的长端穿过已经通过安装环的环圈。

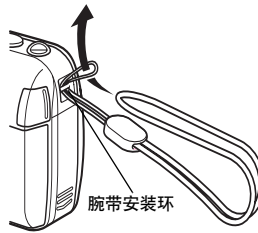

1

准备

- 3 拉紧腕带并确保牢固，不会松开。

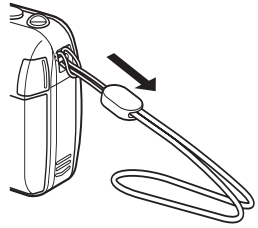

- 携带照相机时务必注意腕带，因为腕带很容易缠到杂物上，导致照相机严重损坏。
- 请按照上面的步骤正确装接腕带，以免照相机跌落。如果因腕带装接不正确而导致照相机跌落，Olympus 对造成的损失概不负责。

## 安装电池

本照相机可以使用一个 CR-V3 锂电池组件或两节 AA (R6) 碱性电池或 NiMH 电池。

### 重要

- CR-V3 锂电池不能充电。
- 请勿撕掉 CR-V3 锂电池组件的标签。
- 不能用锰 (锌) 电池。

1

准备

### 1 确保:

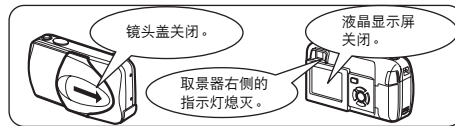

### 2 将电池舱盖沿 (A) 方向推动。

- 开启电池舱盖，然后按 (B) 方向将其打开。
- 用手指肚滑动舱盖。请勿使用指甲，否则可能会受伤。

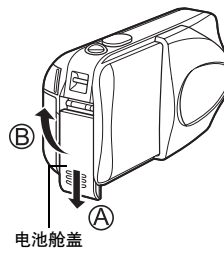

### 安装电池

#### 3 按插图所示方向正确插入电池。

使用 AA (R6) 电池

使用 CR-V3 锂电池组件

**1**  
准备

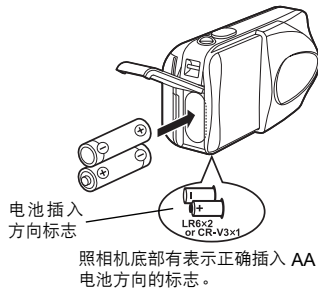

#### 4 关闭电池舱盖，然后将其沿 © 方向按下并沿 ① 所示方向滑动。

- 如果电池舱盖不能关闭，请勿强行关闭。关闭电池舱盖后，用力按 ☰ 标志并沿图示方向推动。

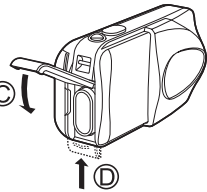

• 如果电池取出约 30 分钟，日期和时间设定将返回到出厂缺省设定。

注

#### 使用电池时的注意事项

电量消耗根据数码相机所进行的操作有很大差异。如果用电量已耗尽的电池或碱性电池，照相机可能关闭电源而不显示电池电量警告（第12页）。



## 安装电池

### 选择选购的电池或 AC 转接器

除照相机附带的电池以外，还可以使用以下类型的电池或 AC 转接器。请根据情况选择最适合的电源。

#### ●CR-V3 锂电池组件（不可充电）

CR-V3 锂电池组件的使用寿命较长，便于旅行时使用。

#### ●NiMH 电池（可充电电池）

Olympus NiMH 电池可再充电，很经济。但是，如果在没有完全用光电池容量的情况下，反复充电则会逐渐缩短电池的使用寿命。

#### ●AA（R6）碱性电池

急需电池时，可以使用很容易买到的 AA（R6）碱性电池。但是，根据电池生产商和拍摄条件的不同，可以拍摄的图像张数有很大差异。可能时请关闭液晶显示屏，以节省电量。

#### ●AC 转接器

可以使用选购的 Olympus CAMEDIA 牌 AC 转接器，通过常见的 AC 墙上插座为数码照相机提供电源。请务必使用指定的 AC 转接器。AC 转接器适用于下载图像等耗时间的工作。

请根据使用照相机的区域选择适于在当地的 AC 电压下操作的 AC 转接器。

有关详细说明，请向就近的 Olympus 经销商或服务中心咨询。

1

准备

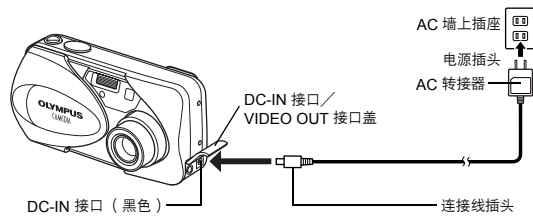

## 安装电池

### 1

#### 准备



注

- 不能用锰电池。
- 如果照相机连接电脑时电池电量耗尽，则图像资料可能会丢失或损坏。向电脑上传送图像时最好使用 AC 转接器。请勿在照相机与电脑通信时连接或断开 AC 转接器。
- 在照相机电源打开时，请勿安装或取出电池，也不要连接或断开 AC 转接器。否则可能会影响照相机的内部设定或功能。
- 电池组件的寿命根据电池的种类、生产商、拍摄条件等而异。
- 在下列条件下会持续消耗电力，这可能会缩短电池的寿命。
  - 液晶显示屏长时间处于播放模式。
  - 反复调整变焦。
  - 半按下快门钮反复自动聚焦。
  - 照相机与电脑相连接时。
- 使用前请仔细阅读 AC 转接器的使用说明。
- 使用 AC 转接器时，即使照相机中装有电池，也将通过 AC 转接器为照相机供电。AC 转接器不会为照相机中的电池充电。

## 插入插卡

本说明书中的“插卡”指 xD-Picture 插卡。照相机使用该插卡来记录图像。

### 插卡基础知识

插卡相当于普通的照相机胶卷，用于记录所拍摄的图像。

记录并存储在插卡上的图像可以轻易地消除、覆写和/或在电脑上编辑。

- 1 索引区域  
可供写下插卡的内容。
- 2 接触区域  
与照相机的信号读取接触面相接触。

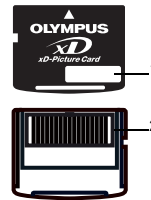

### 兼容插卡

- xD-Picture插卡（16 到 256 MB）



- 照相机可能无法识别非 Olympus 插卡或在另一台装置（如电脑等）上格式化的插卡。使用之前，请务必在本照相机上对插卡进行格式化。☞“设定存储卡（CARD SETUP）—格式化插卡”（第99页）

注

## 插入插卡

### 1 确保:



### 2 打开插卡舱盖。

准备

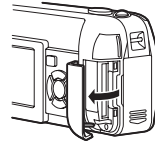

### 3 如图所示将插卡沿正确方向插入。

- 径直插入插卡。
- 当插卡完全插入时会“喀嗒”一声停下。
- 插卡方向错误或以一定角度插入时，可能会损坏接触区域或卡住插卡。
- 如果插卡没有完全插入，则无法在该插卡上写入数据。

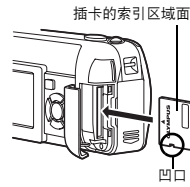

### 4 安全地关闭好插卡舱盖。

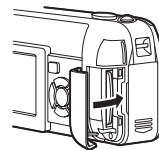

插入插卡

## 取出插卡

### 1 确保:

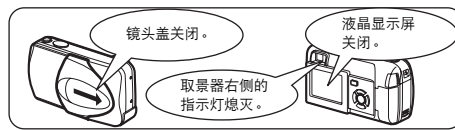

### 2 打开插卡舱盖。

### 3 将插卡推到底以解除锁定，然后让其慢慢退回。

- 插卡稍微退出后即停止。



#### 注

将插卡完全插入后迅速松开手指可能会导致它被强制弹出插槽。

### 4 径直握住插卡将其拔出。

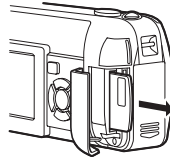

- 请勿用尖头物体如笔或其它硬物推动插卡。
- 切勿在照相机打开电源时打开插卡舱盖、取出插卡或电池。否则可能会损坏插卡上存储的资料。资料一旦被损坏即无法恢复。

1

准备

## 打开/关闭电源

### ● 拍摄图像时（拍摄模式）

**打开电源：**

**完全打开镜头盖。**

照相机在拍摄模式下打开电源，镜头伸出。

如果打开镜头盖时镜头没有伸出，则可能是没有完全打开镜头盖。请完全打开镜头盖直至发出喀嗒声。

1

准备

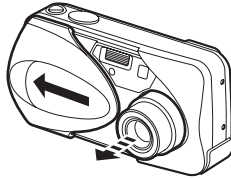

**关闭电源：**

**轻轻关闭镜头盖但不要触及镜头。**

镜头盖在触及镜头之前停止，等镜头全部缩回后再完全关闭镜头盖。

照相机关闭。

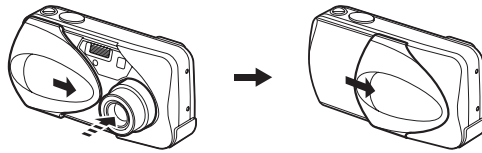

打开/关闭电源

◆ 要点

• 为了节省电池, 如果有 3 分钟不使用, 照相机将自动进入睡眠模式。如果打开了液晶显示屏, 它将自动关闭。再过 5 分钟后, 镜头自动缩回。轻按快门按钮或变焦杆时, 照相机将重新打开。如果暂时不拍摄图像, 请尽量随时关闭照相机。



• 请勿用力将镜头盖压向镜头, 否则可能会损坏镜头或导致镜头出现故障。

注

● 播放图像时 (播放模式)

打开电源:

在镜头盖处于关闭状态下按  (播放) 钮。

照相机在播放模式下打开。液晶显示屏打开, 显示最后拍摄的图像。

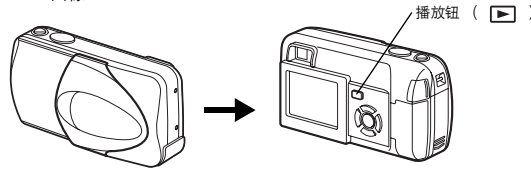

关闭电源:

按  。

液晶显示屏和照相机关闭。

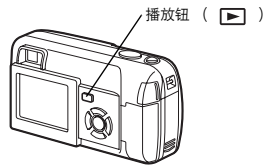

1

准备

### 打开/关闭电源



#### 要点

- 打开照相机时，液晶显示屏可能会亮起片刻，稍后才显示图像。这属于正常现象。



#### 注

- 切勿在照相机打开电源时打开插卡舱盖、取出插卡或电池、连接或断开 AC 转接器。否则可能会损坏插卡上的全部资料。资料被损坏后即无法恢复。更换插卡时，请务必在打开插卡舱盖之前关闭照相机电源。

## 1

### 准备

#### 电源打开：

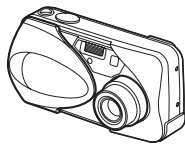

镜头伸出



液晶显示屏打开

- 即使液晶显示屏已经关闭，只要镜头伸出，照相机的电源仍继续消耗。

#### 电源关闭：

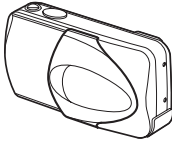

镜头盖关闭

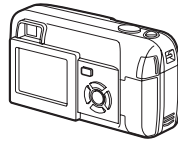

液晶显示屏关闭



打开/关闭电源

### 如果无法识别插卡（插卡检查）

当电源打开时，照相机机会自动检查插卡。如果照相机中无插卡或照相机不支持插入的插卡，将显示以下画面。



- 格式化插卡时，插卡上存储的所有资料都将被消除。

注

液晶显示屏指示	更正措施
 NO CARD [没有找到存储卡]	照相机中无插卡或插卡未正确插入。 → 插入插卡。如果已经插入插卡，请取出插卡并重新正确插入。
 CARD SETUP POWER OFF FORMAT SELECT GO+OK	插卡无法记录、播放或消除图像。更换新的插卡，或对插卡进行格式化。 → 按   选择 POWER OFF，然后按 。更换新插卡。 → 格式化插卡。 按   选择  FORMAT，然后按  显示确认画面。选择 YES，然后按 。 开始格式化。如果插卡格式化成功，照相机即可拍摄图像。

1

准备

## 选择语言



可以选择一种画面显示语言。本使用说明书在图示和说明中使用英语画面显示。

1 完全打开镜头盖。

2 按 。

- 显示顶层菜单。

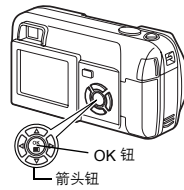

1

3 按箭头钮的 选择 MODE MENU。

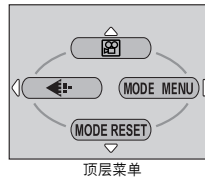

4 按 选择 SETUP 标签，然后按 。



SETUP [设定] 标签

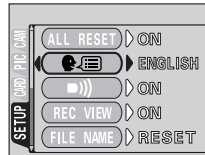

5 按 选择 ，然后按 。



选择语言

6 按   选择一种语言，然后按  。

7 再按一下  退出菜单。

8 关闭镜头盖以关闭照相机。



1

准备

 **要点** .....  
• 也可以在播放模式下设定语言。

## 设定日期和时间

1 完全打开镜头盖。

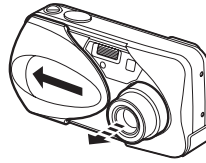

2 按 。

• 显示顶层菜单。

准备



3 按箭头钮上的 选择 MODE MENU。

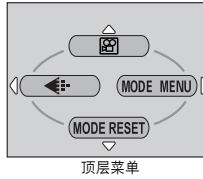

4 按 选择 SETUP 标签，然后按 。

SETUP [设定] 标签

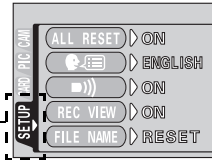

5 按 选择 ，然后按 。

• 绿色框移到所选项目。

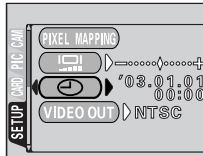

設定日期和时间

- 6 按 选择下列日期格式之一：  
Y-M-D (年/月/日)、M-D-Y (月/日/年) 或 D-M-Y (日/月/年)。  
然后按 。**
- 移到年份设定。
  - 以下步骤显示将日期和时间设定为 Y-M-D 时的操作。

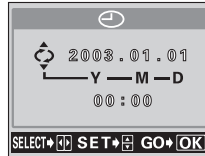

1

准备

- 7 按 设定年份，然后按 移到月份设定。**
- 如果要移回到前一个设定，请按 。
  - 年份的前两位数字是固定的。

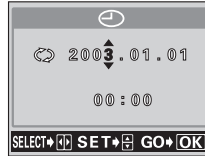

- 8 重复此步骤，直至完成日期和时间设定。**
- 本照相机仅显示 24 小时计时制时间 (“下午两点”将显示为 “14:00”)。

- 9 按 。**
- 为了使设定更精确，请在时间信号到达 00 秒时按 。按此钮时时钟开始计时。

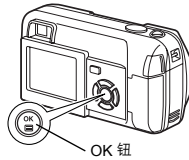

- 10 关闭镜头盖以关闭照相机。**



- 即使关闭电源仍将保留当前设定，除非重新调整。
- 如果在未装入电池时将照相机放置约 30 分钟，则日期和时间设定将被取消。如果在照相机中装入电池并在片刻后取出，则设定会在更短时间内被取消。在拍摄重要图像之前，请确认日期和时间设定正确。



- 要点**
- 也可以在播放模式下设定日期和时间。

## 持拿照相机

双手紧握照相机，双肘紧贴身体，防止照相机抖动。  
垂直拍摄图像时，请确保使照相机闪光灯在镜头上侧。  
请勿让手指和腕带挡住镜头和闪光灯。

### 正确握法：

水平握法

垂直握法

1

准备

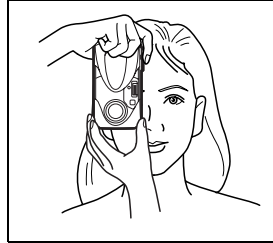
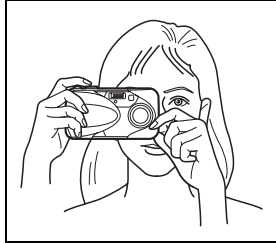

### 错误握法：

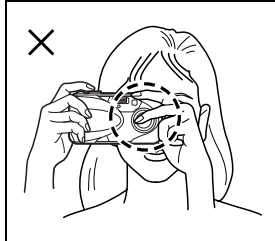

• 如果按快门时照相机抖动，则无法获得清晰的图像。请正确持拿照相机，轻轻按下快门。

## 2 菜单

### 菜单类型

打开照相机并按  时，液晶显示屏上将显示顶层菜单。本照相机的各项功能都是从这些菜单中设定的。本章利用拍摄模式画面说明如何使用这些菜单。

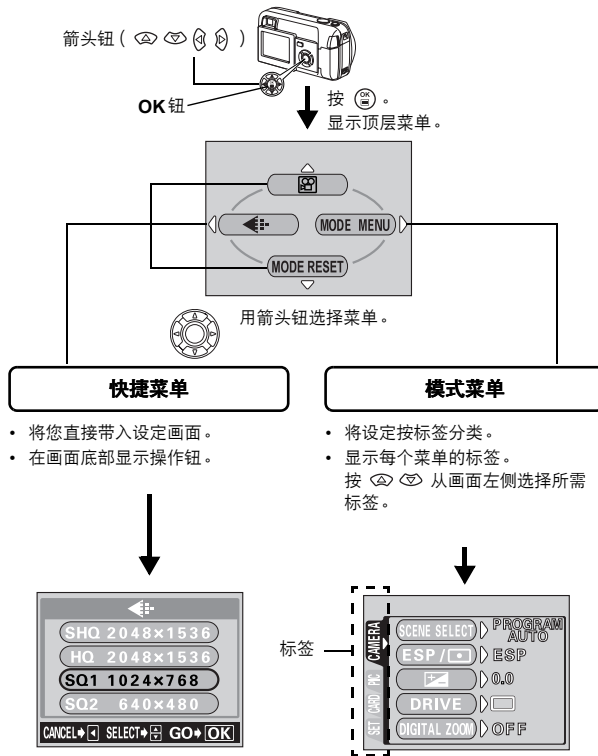

## 如何使用菜单

- 1 按 显示顶层菜单。  
按 。
- 2 按 选择标签，  
然后按 。

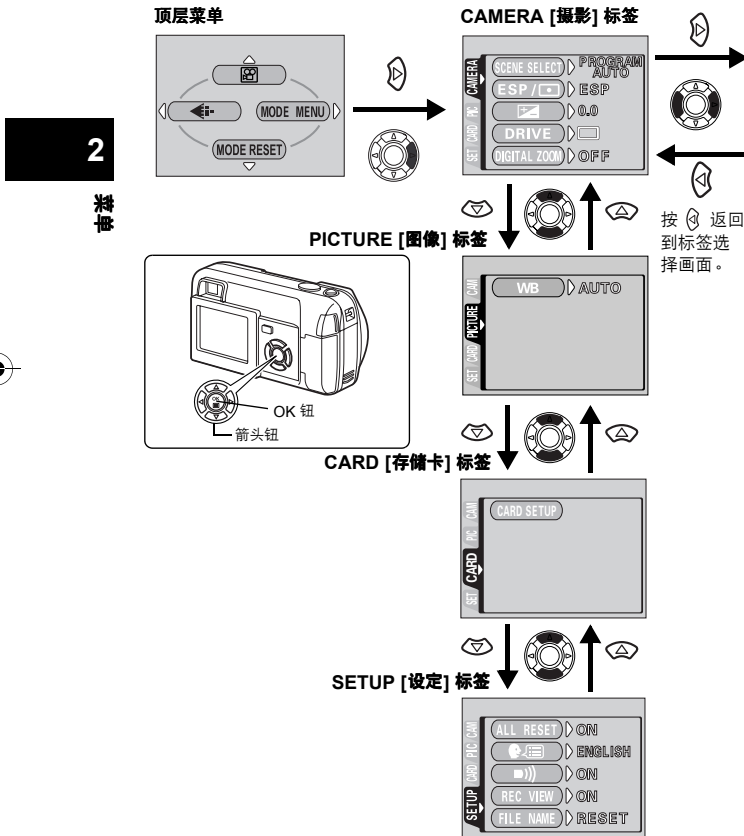



3 按 选择项目，然后按 。

4 按 选择设定。按 结束设定。再按一下 退出菜单并返回到拍摄状态。

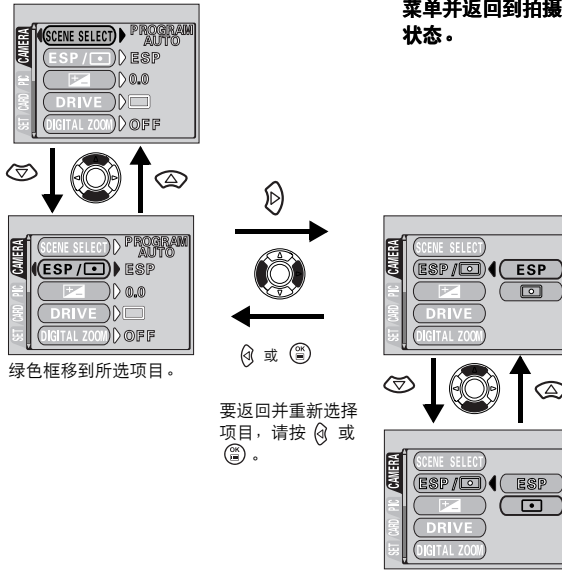

2  
精  
查



- 根据照相机的状态和设定内容，有些项目可能无法选择。
- 在拍摄模式下，显示菜单的同时也可以按快门按钮进行拍摄。
- 如果要在关闭照相机后保存设定，请将 ALL RESET 设为 OFF。☞ “出厂设定 (ALL RESET) - 保存设定” (第97页)

# 快捷菜单

## 拍摄模式

快捷菜单是经常使用的菜单，可以通过顶层菜单访问。

静止图像

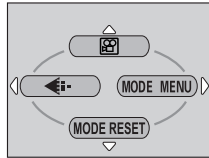

动画

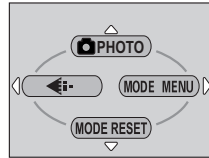

2

将

### (动画)

供您记录动画。当照相机处于静止图像拍摄模式时，显示此功能。 第53页

### PHOTO [照片]

让您拍摄静止图像。这种方法只需按下快门按钮。当照相机处于动画拍摄模式时，显示此功能。 第43页



设定图像质量和分辨率。	第70页
静止图像 : SHQ、HQ、SQ1、SQ2	
动画 : HQ、SQ	

### MODE RESET [重新设定]

重设所有设定，包括曝光补偿和白平衡在内，使它们回到出厂缺省设定。当拍摄模式设为 时，本菜单重新将模式设置为 PHOTO (照片) 模式。 第96页

[ ]: 将显示设为中文(简体)时出现。 “选择语言”(第26页)

### 播放模式

#### 静止图像



#### 动画

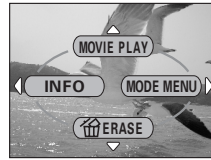

2

精  
查



逐帧播放存储的所有图像。当照相机播放静止图像时，显示此功能。 第83页

#### MOVIE PLAY [播放动画]

播放动画。当选择了一个动画时，显示此功能。 第86页

#### INFO

在液晶显示屏上显示全部拍摄信息。 第101页

#### ERASE [删除1张]

消除所选的静止图像或动画。 第89页

[ ]: 将显示设为中文(简体)时出现。 [ ]: “选择语言”(第26页)

## 模式菜单

MODE MENU 有 4 个标签。按 选择标签并显示相关的菜单项目。

### 拍摄模式

2

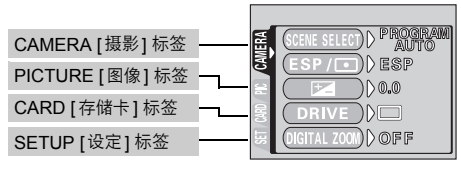

※

CAMERA [摄影] 标签		
SCENE SELECT [场景选择]	从 PROGRAM AUTO、 (肖像)、 (风景)、 (夜景) 和  (自拍) 中选择拍摄模式。	第40页
ESP/	从 ESP 和  中选择测光方式。	第64页
	调节图像的亮度 (曝光补偿)。	第74页
DRIVE	从  (单帧拍摄) 和  (连拍) 中选择拍摄模式。	第65页
DIGITAL ZOOM [数码变焦]	使变焦拍摄以比最大光学变焦更大的倍率拍摄。	第56页
PANORAMA [全景拍摄]	允许使用 Olympus CAMEDIA 牌插卡拍摄全景图像。	第66页
2 IN 1 [合成图像]	合成两帧连续的静止图像并作为一帧图像进行存储。	第68页
PICTURE [图像] 标签		
WB	根据光源设定适当的白平衡。	第76页

[ ]: 将显示设为中文 (简体) 时出现。 “选择语言” (第26页)

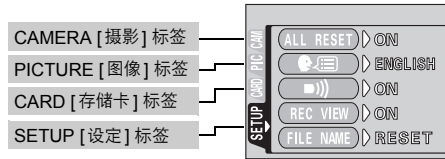

**2**

精  
查

<b>CARD [存储卡] 标签</b>		
CARD SETUP [设定存储卡]	格式化插卡。	第99页
<b>SETUP [设定] 标签</b>		
ALL RESET [出厂设定]	选择关闭电源时是否保持当前的照相机设定。	第97页
	选择画面显示的语言。	第26页
	打开和关闭哔声（用于警告等）。	第104页
REC VIEW [记录浏览]	选择将图像存入插卡时是否同时在液晶显示屏上显示。	第103页
FILE NAME [文件名]	改变文件名称的编排方法。	第105页
PIXEL MAPPING [像素映射]	检查 CCD 和图像处理功能的错误。	第106页
	调节液晶显示屏的亮度。	第102页
	设定日期和时间。	第28页
VIDEO OUT [VIDEO 输出]	根据电视机的视频信号类型选择 NTSC 或 PAL。电视视频信号的类型根据国家/地区而异。	第107页

[ ]: 将显示设为中文（简体）时出现。 “选择语言”（第26页）

模式菜单

播放模式

2

青

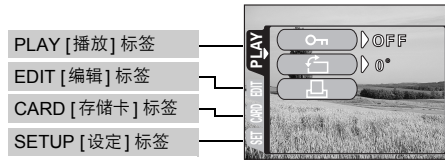

PLAY [播放] 标签		
	保护图像不被意外消除。	第88页
	将图像顺时针或逆时针旋转 90 度。	第85页
	将打印预约信息存储在插卡上。	第108页

EDIT [编辑] 标签		
BLACK & WHITE [黑白]	生成黑白图像并将其作为新图像保存。	第92页
SEPIA [棕褐色]	生成深褐色图像并将其作为新图像保存。	第92页
	缩小文件尺寸并将其作为新文件保存。	第93页
INDEX [建立索引]	以 9 帧图像的形式生成活动图像的索引图像。	第94页

CARD [存储卡] 标签		
CARD SETUP [设定存储卡]	消除存储在插卡上的所有图像资料 ( ALL ERASE 或 FORMAT )。	第90页 第99页

[ ]: 将显示设为中文 ( 简体 ) 时出现。 “选择语言” ( 第26页 )

模式菜单

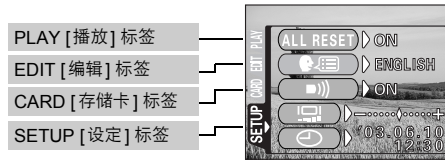

SETUP [设定] 标签		
ALL RESET [出厂设定]	选择关闭电源时是否保持当前的照相机设定。	第97页
	选择画面显示的语言。	第26页
	打开和关闭哔声（用于警告等）。	第104页
	调节液晶显示屏的亮度。	第102页
	设定日期和时间。	第28页
VIDEO OUT [VIDEO 输出]	根据电视机的视频信号类型选择 NTSC 或 PAL。 电视视频信号的类型根据国家/地区而异。	第107页
	选择索引显示的帧数。	第81页

2  
精  
查

[ ]: 将显示设为中文（简体）时出现。 “选择语言”（第26页）

## 3 拍摄基础知识

### 拍摄模式

本相机可进行静态拍摄和动画拍摄。在拍摄静态相片时，可根据拍摄条件和目的，从 SCENE SELECT ( PROGRAM AUTO / / / / ) 中选择适当的模式。

模式的出厂缺省设定值是 PROGRAM AUTO。对于不需要任何特别设定或效果的正常拍摄，您不需要依照此步骤。

#### 1 完全打开镜头盖。

- 照相机在拍摄模式下打开电源。

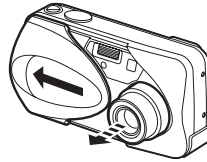

3

拍摄基础知识

#### 2 按 。

- 显示顶层菜单。

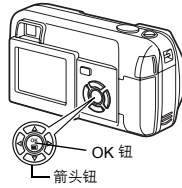

#### 3 按箭头钮上的 选择 MODE MENU。

- 按 选择 来记录动画。  
• “记录动画” (第53页)

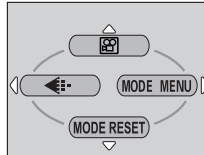

#### 4 按 选择 CAMERA 标签，然后按 。

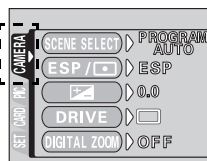

CAMERA 标签



拍摄模式

5 按 选择 SCENE SELECT，然后按 。

- 绿色框移到所选项目。

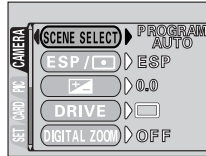

6 按 ，根据拍摄条件和所需的拍摄效果选择 PROGRAM AUTO、、 或 。

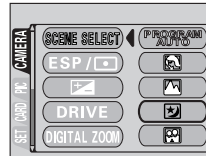

7 按 。

- 再按一下 退出菜单。

3 拍摄基础知识

● PHOTO (照片)

供您拍摄静止图像。您可以根据情况选择五种拍摄模式中的一个。

● (动画)

从拍摄模式顶层菜单中选择。

☞ “菜单类型” (第 31 页)

☞ 供您记录动画。即使被摄对象移动，照相机仍然能够正确聚焦和曝光。无法记录活动图像的声音。☞ “记录动画” (第 53 页)

静态相片的拍摄模式

● P PROGRAM AUTO (P 模式) (出厂缺省设定)

用于拍摄普通照片。照相机自动采用此设定以平衡自然颜色。其他功能 (例如闪光模式和测光) 可以手动调节。

● (肖像)

适于拍摄人物肖像。照相机自动设定最佳的拍摄条件。

● (风景)

适于拍摄风景和其他户外场景。照相机自动设定最佳拍摄条件。

### 拍摄模式

#### ● (夜景)

适于傍晚或夜间拍摄。照相机设定的快门速度比一般拍摄情况下的快门速度慢。如果在其他模式下拍摄夜晚的街景，由于亮度不足将导致图像黑暗，只能看到图像上有几个亮点。而在这种模式下则可以捕捉到街景的真实面貌。照相机自动设定最佳拍摄条件。如果使用闪光灯，您可同时对被摄对象和背景进行拍摄。☞“夜景模式”（第51页）



普通拍摄  
(闪光灯闪光)

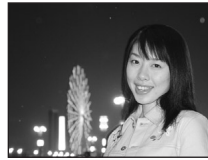

夜景模式  
(闪光灯闪光)

3

拍摄基础知识

#### ● (自拍)

您可以拿起照相机为自己拍摄。将镜头对准您自己，照相机的聚焦将对您。照相机自动设定最佳拍摄条件。变焦固定在广角位置且无法改变。



#### 要点

- 有关各种模式的功能的详细说明，请参见☞“拍摄模式下的项目清单”（第129页）。



注

- 夜景模式下无法进行连拍。
- 在自我肖像模式下无法进行数码变焦和全景拍摄。

## 拍摄静止图像



您可以用取景器或液晶显示屏拍摄静止图像。两种方法均只需按下快门按钮。  
当照相机是在动画记录模式中时，按 并从顶层菜单中选择 PHOTO (照片)。

### 用取景器拍摄静止图像

照相机实际记录的范围比您通过取景器看到的范围大。

#### 1 完全打开镜头盖。

- 完全打开镜头盖直至听到喀嗒声。

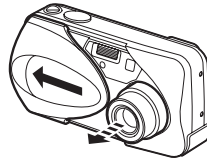

#### 2 通过取景器中的图像决定构图。

- 当照相机与被摄对象之间的距离不到 50 cm 时，请选择近拍模式。  
 “近拍模式” (第 61 页)

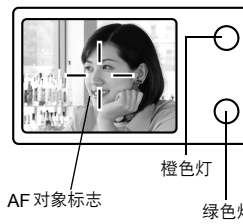

3

拍摄基础知识

#### 3 轻轻按下快门按钮 (半按) 调节聚焦。

- 当闪光灯准备好的时候，橙色灯亮起。(聚焦锁定)
- 聚焦和曝光被锁定，绿色灯稳定地亮起。

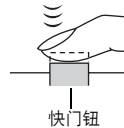

#### 4 完全按下快门按钮 (全按)。

- 照相机拍摄时，发出哔声。
- 绿色灯停止闪烁时可以拍摄下一帧图像。
- 图像存入插卡时橙色灯闪烁。

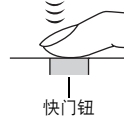

### 拍摄静止图像

## 3 拍摄基础知识



#### 要点

**焦点对不上想要拍摄的对象。**

→ 参阅“如果无法获得正确的聚焦”（第48页）

**绿灯闪烁。**

→ 距离被摄对象太近。应该在距离被摄对象至少 50 cm 的地方拍摄。当照相机与被摄对象之间的距离不到 50 cm 时，请选择近拍模式。

参阅“近拍模式”（第61页）

→ 对于某些被摄对象，聚焦可能无法锁定。

参阅“如果无法获得正确的聚焦”（第48页）

**半按下快门钮时橙色灯闪烁。**

→ 闪光灯正在充电。拍摄后橙色灯快速闪烁时，说明正在存储刚拍摄的图像。请等待橙色灯熄灭。

**要立即检查刚拍摄的图像。**

→ 请将 REC VIEW 设定为 ON。

参阅“记录浏览（REC VIEW）—保存后立即显示”（第103页）

拍摄静止图像

### 用液晶显示屏拍摄静止图像

使用液晶显示屏，可以在拍摄的同时检查照相机实际记录的图像区。

#### 1 完全打开镜头盖。

- 完全打开镜头盖直至听到喀嗒声。

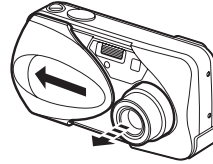

#### 2 按 。

- 液晶显示屏打开。  
☞ “液晶显示屏指示”（第10页）

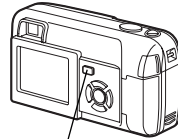

液晶显示屏钮 (  )

#### 3 看着液晶显示屏决定构图。

#### 4 按照与使用取景器相同的步骤拍摄。

- ☞ “用取景器拍摄静止图像”（第43页）
- 要关闭液晶显示屏然后再进行拍摄，请再次按 。

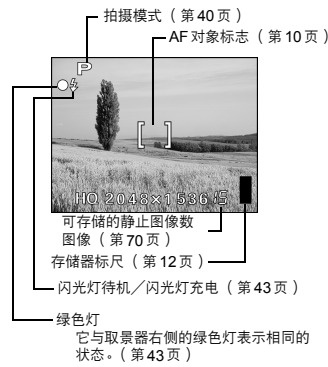

### 3

拍摄基础知识

### 拍摄静止图像



#### 要点

##### 液晶显示屏自动关闭。

→如果照相机停止使用超过 3 分钟，液晶显示屏将自动关闭。再过 5 分钟后，镜头自动缩回。碰触快门钮或变焦杆即可打开液晶显示屏。

##### 液晶显示屏上出现竖条使图像难以看清。

→直射阳光等明亮光线可能会使液晶显示屏上出现竖条。在这种情况下，请使用取景器拍摄。不影响所拍摄的相片。



注

- 用手指肚轻轻按下快门钮。如果用力过度，照相机可能会晃动，图像会模糊。
- 当橙色灯闪烁时，切勿打开插卡舱盖、取出电池或断开 AC 转接器。否则，当时拍摄的图像无法保存，已存储的图像也会被破坏。
- 在拍摄强烈背光的被摄对象时，阴影处的图像部分可能会带色。

3

拍摄基础知识

**拍摄静止图像**

**比较取景器和液晶显示屏**

	取景器	液晶显示屏
优点	照相机不易抖动，即使在明亮的地方也能清晰地看到被摄对象。电池耗电量较少。	可以更准确地检查照相机实际记录的图像区。
缺点	靠近被摄对象时，取景器中的图像与照相机实际记录的图像稍有差别。	照相机易抖动，在明亮/黑暗的地方难以看清被摄对象。液晶显示屏比取景器的耗电量大。
要点	进行普通快照拍摄（风景照、临时拍摄等）时，请使用取景器。	要在检查照相机实际记录的图像区时进行拍摄，当您想在检查照相机实际记录区域的同时进行拍摄，或近距离拍摄人物或花卉（近距离拍摄），请使用液晶显示屏。

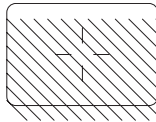

- 照相机记录的图像区比取景器中的图像宽。
- 当您靠近被摄对象时，实际记录的图像比取景器中的图像低（见左图）。

**3**

拍摄基础知识

## 如果无法获得正确的聚焦

当焦点对不上拍摄对象时，可采取以下方法将焦点固定在拍摄对象上进行拍摄。这叫焦点锁定。

### 聚焦后确定被摄对象的位置（聚焦锁定）

#### 1 完全打开镜头盖。

- 照相机在拍摄模式下打开电源。

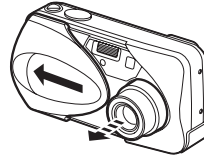

3

拍摄基础知识

#### 2 将 AF 对象标志对准您要聚焦的被摄对象。

- 拍摄难于聚焦的被摄对象时，将照相机对准与被摄对象距离相同的物体。

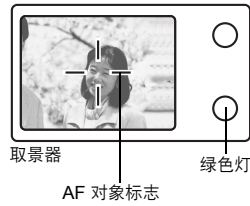

#### 3 半按下快门按钮直至绿灯亮起。

- 聚焦和曝光被锁定时，绿灯亮起。
- 绿灯闪烁时，聚焦和曝光未锁定。将手指从快门按钮上松开，重新对准被摄对象并再次半按下快门按钮。

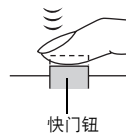



如果无法获得正确的聚焦

4 保持半按下快门按钮，重新取景。



5 完全按下快门按钮。

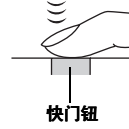

要点

绿色灯闪烁。

→ 距离被摄对象太近。应该在距离被摄对象至少 50 cm 的地方拍摄。当照相机与被摄对象之间的距离不到 50 cm 时，请选择近拍模式。

☞ “近拍模式”（第 61 页）

→ 对于某些被摄对象，聚焦可能无法锁定。

☞ “难以聚焦的被摄对象”（第 50 页）

3

拍摄基础知识

### 如果无法获得正确的聚焦

### 难以聚焦的被摄对象

在某些情况下，自动聚焦可能无法正常工作。这时，可以对准与被摄对象距离相同的高对比度物体聚焦（聚焦锁定），重新取景，然后拍摄。如果被摄对象上没有竖条，请垂直持照相机并半按下快门钮用聚焦锁定功能聚焦，然后保持半按下快门钮的状态将照相机恢复至水平位置后拍摄。

## 3 拍摄基础知识

绿色灯闪烁。  
被摄对象无法聚焦。

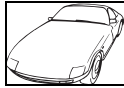

对比度低的被摄对象



取景框中央极亮区域中的被摄对象

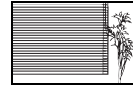

没有竖条的被摄对象

绿色灯亮起，但被摄对象无法聚焦。



距离不同的被摄对象



快速移动的被摄对象



要聚焦的被摄对象不在取景框的中央

## 夜景模式



将模式设定为夜景可供您以最佳条件在夜间拍摄风景。在此模式下,当使用闪光时,快门速度不会被固定为最大 1/30 秒。根据被摄对象或拍摄条件,快门速度可以延长至 2 秒。当快门速度超过 1 秒时,将自动启动减少干扰功能以减少干扰。此功能可以减少长时间曝光拍摄时产生的静电干扰。



减少干扰: 关闭



减少干扰: 打开

3

拍摄基础知识

### 1 完全打开镜头盖。

- 照相机在拍摄模式下打开电源。

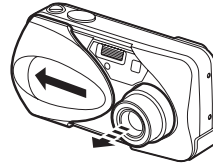

### 2 按 。

- 显示顶层菜单。

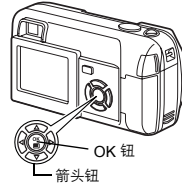

### 3 按箭头钮的 选择 MODE MENU。

### 夜景模式

4 按 选择 CAMERA 标签，然后按 。

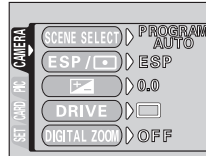

5 按 选择 SCENE SELECT，然后按 。

- 绿色框移到所选项目。

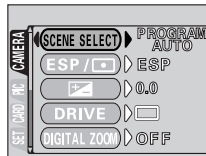

3

拍摄基础知识

6 按 选择 ，然后按 。

- 设定被设为夜景模式，照相机返回到拍摄模式。
- 夜景标志 出现在液晶显示屏上。

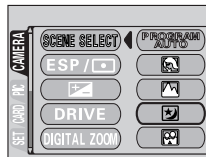

7 拍摄图像。

- 如果快门速度超过 1 秒，减少干扰功能将自动启动。在处理过程中绿色灯和橙色灯会闪烁。



- 此功能在某些拍摄条件下或对某些拍摄对象可能无效。
- 在夜景模式中保持之前的闪光设定。
- 闪光灯的设定中，夜景模式是独立另外进行设定的。请参见“使用闪光灯”（第 58 页）
- 由于快门速度较低，请务必使用三脚架稳定照相机，或将其放置在水平面上。

## 记录动画



可以用本照相机记录动画。记录的动画可以在照相机上播放，或者利用索引功能另在为静止图像。

☞ “建立索引 (INDEX)” (第94页)

### 1 完全打开镜头盖。

- 照相机在拍摄模式下打开电源。

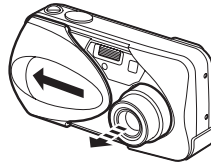

### 2 按 。

- 显示顶层菜单。

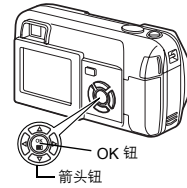

3

拍摄基础知识

### 3 按 选择 。

- 动画记录已设定，菜单关闭。
- 液晶显示屏上显示  标志和可记录的总时间（取决于插卡存储容量）。

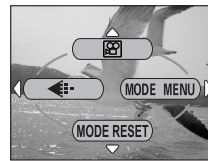

### 4 观察液晶显示屏上的图像并确定构图。

### 5 半按下快门钮。



### 6 完全按下快门按钮开始记录。

- 取景器右侧的橙色灯亮起。
- 记录动画时，照相机将根据移动的被摄对象自动调节焦距和曝光度。
- 在记录动画的过程中， 灯为红色并显示可以拍摄的时间。



### 记录动画

#### 7 再次按下快门钮停止记录。

- 活动图像存入插卡时橙色灯闪烁。
- 当剩余记录时间用完时，记录自动停止。
- 返回静止图像拍摄模式在顶层菜单里按 ，选择  PHOTO（照片）。



注

- 关闭镜头盖时动画模式被取消。
-  “出厂设定 (ALL RESET) - 保存设定” (第97页)
- 记录动画时无法使用闪光灯。
- 存储动画比存储静止图像的时间长。
- 剩余秒数根据记录模式而异。
- 无法记录动画的声音。

3

拍摄基础知识

## 变焦

可以3倍变焦率进行远距和广角拍摄（光学变焦极限，相当于35mm照相机上的35mm~105mm）。结合光学变焦与数码变焦，变焦倍率最大可以增大至10倍。

### 使用光学变焦

#### 1 完全打开镜头盖。

- 照相机在拍摄模式下打开电源。

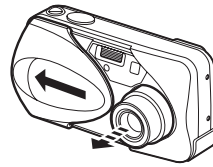

#### 2 推/拉变焦杆以对准显示屏或取景器中的被摄对象。

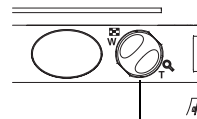

变焦杆

3

拍摄基础知识

广角：推变焦杆到W侧以推远被摄对象。

远距：拉变焦杆到T侧以拉近被摄对象。



#### 3 拍摄图像。

变焦

数码变焦 (DIGITAL ZOOM) - 使用数码变焦

1 完全打开镜头盖。

2 按 。  
• 显示顶层菜单。

3 按 选择 MODE MENU。

拍摄基础知识

4 按 选择 CAMERA 标签，  
然后按 。

5 按 选择 DIGITAL ZOOM，  
然后按 。

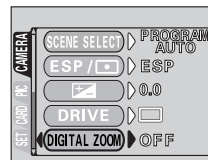
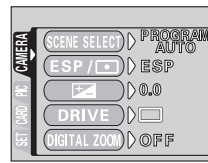
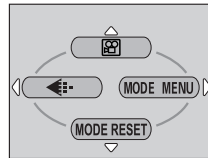
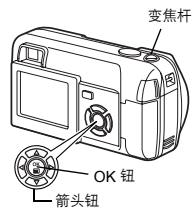



### 6 按 选择 ON，然后按 .

- 再按一下  退出菜单并返回到拍摄状态。

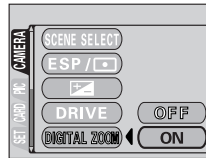

### 7 拉变焦杆到 .

- 变焦指示上的白色区表示光学变焦。如果数码变焦被设为 ON，变焦指示上将出现红色区。当光学变焦达到极限时，数码变焦将启动，然后将变焦杆推到 T 侧。



变焦指示上的游标根据变焦倍率上下移动。

### 8 拍摄图像。



- 以数码变焦拍摄的图像可能会呈现颗粒状。
- 在高变焦倍率下照相机易抖动。请将照相机固定在三脚架上以避免照相机抖动。
- 关闭液晶显示屏将取消数码变焦，照相机将以指定的光学变焦倍率拍摄。下次打开液晶显示屏时数码变焦将自动启动。
- 在自我肖像模式下无法使用数码变焦。

## 使用闪光灯



请根据光线条件和您要获得的效果选择最适合的闪光模式。

### 1 完全打开镜头盖。

- 照相机在拍摄模式下打开电源。

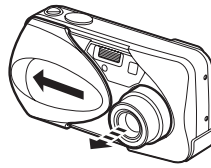

### 2 按 ( )。





- 显示当前的闪光设定。



### 3

拍摄基础知识

### 3 按 , 根据您要求的设定改变闪光模式。

- 每按一次 , 闪光模式便按以下顺序改变:  
"自动闪光" - "  红眼减轻闪光" - "  强制闪光" - "  不闪光"。

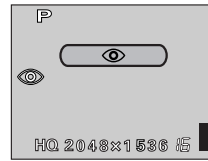

### 4 半按下快门钮。

- 闪光灯设为闪光时, 橙色灯持续点亮。

### 5 完全按下快门按钮拍摄图像。

闪光灯工作范围

W (最大) : 约 0.2 m 至 3.4 m

T (最大) : 约 0.2 m 至 2.0 m



要点

橙色灯或  (闪光待机) 指示闪烁。

→ 闪光灯正在充电。请等待橙色灯熄灭。

### 使用闪光灯



- 闪光灯在下列情况下不闪光：  
在动画记录模式下拍摄，在连拍（）或者全景拍摄过程中。
- 在近拍模式下闪光灯可能无法提供最佳效果，特别是在广角拍摄中。请在液晶显示屏上查看拍摄的图像。

#### ● 自动闪光（无指示）

闪光灯在低照度和背光条件下自动闪光。

拍摄背光对象时，请将 AF 对象标志对准被摄对象。

#### ● 红眼减轻闪光（)

闪光灯发出的光线可能会使图像中被摄对象的眼睛发红。红眼减轻闪光模式能够在正常闪光前发出预闪光，可以明显减轻此现象。此功能有助于被摄对象的眼睛适应亮光，减轻红眼现象。



被摄对象的眼睛发红。



- 预闪光后，快门大约在 1 秒钟后释放。请拿稳照相机以免照相机抖动。
- 如果被摄对象未直接注视预闪光或拍摄距离过远，会影响红眼减轻的效果。个体生理差异也会影响该效果。

3

拍摄基础知识

### 使用闪光灯

#### ● 强制闪光 ( )

无论光线是否充足都会启动闪光灯。此模式用于消除被摄对象脸上的阴影（如树叶的阴影）、用于背光条件下或用于校正由人工照明所造成的色彩偏差（特别是荧光灯照明）。



3



• 在极亮的光线下强制闪光可能无法获得所需的效果。

注

拍摄基础知识

#### ● 不闪光 ( )

闪光灯即使在低照度下也不闪光。在不需要或禁止闪光拍摄的情况（如艺术博物馆）使用此模式。如果希望拍摄自然的夕阳或夜景，也可以使用此模式。



• 在不闪光模式下，由于在低照度情况下会自动选择慢快门速度，所以建议使用三脚架，以免照相机抖动使图像模糊。

注

60

## 4 高级拍摄

### 近拍模式



近拍模式供您拍摄距离为 20 cm 至 50 cm 的被摄对象。  
可以拍摄普通照片，但照相机可能需要一些时间来聚焦远处的被摄对象。



普通拍摄



使用近拍模式

- 1 完全打开镜头盖。**
  - 照相机进入拍摄模式。

- 2 按  (  )。**
  - 液晶显示屏打开并显示当前的设定。

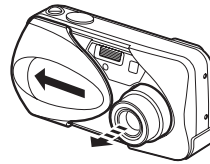





4

高级拍摄



### 近拍模式

#### 3 按 ( ) 来切换近拍模式的打开或关闭。

- 反复按 ，设定将在  和  OFF 之间来回切换。选定近拍模式后，液晶显示屏上将显示 。



#### 4 拍摄图像。

4

警告



注

- 若靠近被摄对象，取景器中的图像与照相机实际拍摄的范围并不相同。采用近拍模式拍摄时，建议使用液晶显示屏。
- 如果近拍时使用闪光灯，可能会出现明显的阴影，而且无法获得正确的曝光。

## 自拍定时器



此功能供您使用自拍定时器拍摄图像。自拍时需要将照相机固定在三脚架或安放在水平表面上。此功能可用于将您自己摄入图像中。

### 1 完全打开镜头盖。

- 照相机进入拍摄模式。

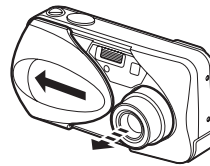

### 2 按 ( )。

- 液晶显示屏打开并显示当前的自拍设定。

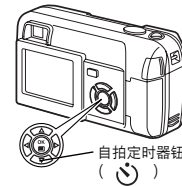

### 3 按 ( ) 来切换自拍模式的打开或关闭。

- 反复按 ，设定将在 ON 和 OFF 之间来回切换。选定自拍模式后，液晶显示屏上将显示 。

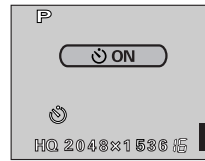

### 4 拍摄图像。

- 自拍定时器指示灯亮起约 10 秒钟，然后开始闪烁。闪烁 2 秒钟并响起哔声时，即完成拍摄。
- 拍摄一帧图像后，自拍模式即被自动取消。

自拍定时器指示灯



4

自拍按钮

## 选择测光区域



在背光条件下，普通测光值（数码 ESP 测光）拍摄会使被摄对象太暗。这时，将测光区域切换至取景器画面的中央（点测光），可以最佳曝光拍摄而不受背景光的影响。

**ESP（数码 ESP）：** 分别测量取景器中央及其周围区域以获得最佳曝光。

**☐（点测光）：** 仅测量取景器中央以获得被摄对象的合适曝光。

- 1 在拍摄模式的顶层菜单中，选择 **MODE MENU** → **CAMERA** → **ESP/☐**，然后按 **OK**。

☞ “如何使用菜单”（第 32 页）



4

操作指南

- 2 按 **OK** 选择 **☐**，然后按 **退出**。
  - 再按一下 **退出** 退出菜单。

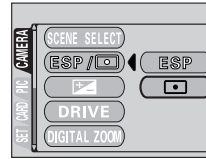

- 3 拍摄图像。



### 要点

- 关闭镜头盖时照相机返回到 ESP（出厂缺省设定）。

注 ☞ “出厂设定（ALL RESET）— 保存设定”（第 97 页）



## 连拍



此功能供您按住快门按钮时快速连续拍摄静止图像（在 HQ 模式下以每秒 1.5 帧的速度拍摄，最多可以拍摄 11 帧图像）。因为您可以从连拍的图像中选出最佳图像，所以最好在拍摄移动的被摄对象时使用此模式。聚焦、曝光和白平衡被锁定于第一帧图像。以后您可以将不需要的图像消除。☞“删除 1 张”（第 89 页）

### 1 在拍摄模式的顶层菜单中，选择 MODE MENU → CAMERA → DRIVE，然后按 。

☞“如何使用菜单”（第 32 页）

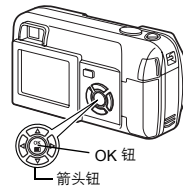

### 2 按 选择 ，然后按 。

• 再按一下  退出菜单。

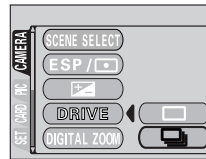

4

高级设置

### 3 拍摄图像。

- 完全按下快门按钮并按住不放，照相机将连续拍摄直至您松开快门按钮。
- 建议使用取景器进行连拍。在进行连拍时，被摄对象不会出现在液晶显示屏上。



注

- 关闭镜头盖时连拍模式被取消。☞“出厂设定 (ALL RESET) - 保存设定”（第 97 页）
- 拍摄活动图像时无法使用闪光灯。
- 连拍时若电池电量不足且电池检查指示灯闪烁，连拍会停止，照相机开始保存已拍摄的图像。能否保存全部图像取决于剩余电量的多少。

## 全景拍摄 ( PANORAMA )

您可以利用 Olympus xD-Picture Card 的全景拍摄功能，将边界相互重叠的图像连成单帧全景图像（使用 CAMEDIA Master 软件）。

- 1 在拍摄模式的顶层菜单中，选择 **MODE MENU** → **CAMERA** → **PANORAMA**，然后按 。

☞ “如何使用菜单”（第 32 页）

- 设定 PANORAMA 模式。被摄对象显示在液晶显示屏上。

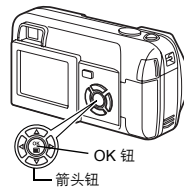

- 2 在液晶显示屏上，用箭头钮选择要连接图像的方向。

 : 从左到右连接图像。

 : 从右到左连接图像。

 : 从下到上连接图像。

 : 从上到下连接图像。

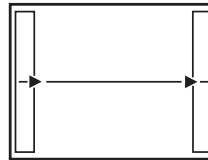

从左到右连接图像。

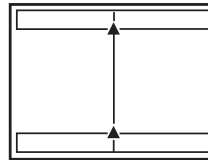

从下到上连接图像。

4

新样品

### 全景拍摄 (PANORAMA)

#### 3 务必使图像的边缘重叠，然后进行拍摄。

- 聚焦、曝光和白平衡由第一帧图像设定。请勿选择极亮的对象（如太阳）作为第一帧图像。
- 在拍摄第一帧图像后无法调节变焦。
- 全景拍摄最多可以拍摄 10 帧图像。

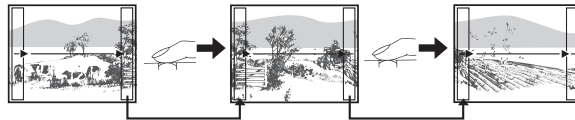

拍摄时，务必使图像的边缘（右/左/上/下）重叠，以便使 CAMEIA Master 软件能够正确连接图像。

- 拍摄 10 帧图像后，将出现警告标志。



#### 4

#### 高级拍摄

#### 4 按 结束全景拍摄。

- 画面上的帧图像消失，照相机恢复普通拍摄模式。



注

- 只能使用 Olympus CAMEIA 牌插卡进行全景拍摄。
- 如果在 HQ 或 SHQ 模式下拍摄过多的全景图像，电脑的内存可能不够用。建议使用 SQ 模式进行全景拍摄。
- 在进行全景拍摄时，无法进行连拍。
- 照相机本身无法连接全景图像。连接图像需要使用 CAMEIA Master 软件。

## 合成图像 (2 IN 1) - 拍摄合成图像 2 IN 1

此功能供您将两帧连拍的图像组合为单帧图像并存储。可以将两个不同的被摄对象合成为一帧图像。



播放时的图像

- 1 在拍摄模式的顶层菜单中，选择 **MODE MENU** → **CAMERA** → **2 IN 1**，然后按 。

☞ “如何使用菜单” (第 32 页)

- 合成图像模式被设定。被摄对象显示在液晶显示屏上。



4

液晶显示屏

- 2 在液晶显示屏中观看被摄对象并拍摄第一帧图像。

- 被摄对象将被置于合成图像中的左侧。



- 3 拍摄第二帧图像。

- 被摄对象将被置于合成图像中的右侧。





拍摄时的图像

### 合成图像 (2 IN 1) - 拍摄合成图像



注

- 在 2 IN 1 模式下拍摄图像时，无法进行全景拍摄和连拍。
- 电池电量不足时（显示 ），闪光灯将自动关闭。
- 按  或关闭镜头盖可以取消 2 IN 1 模式。拍摄第一帧图像后按  将取消 2 IN 1 模式，此时不会存储第一帧图像。
- 拍摄了第一帧图像后当照相机进入睡眠模式时，2 IN 1 模式被取消。

4

高级拍摄

69

## 选择记录模式



可以选择拍摄图像或拍摄活动图像的记录模式。根据需要选择最佳记录模式（打印、在电脑上编辑、网站编辑等）。有关不同的记录模式、分辨率和插卡上可存储的静止图像数的详细说明，请参见下一页上的表。表中的数字为近似值。

4

操作指南

记录模式	说明	质量	文件大小
SHQ	<ul style="list-style-type: none"> <li>高质量模式。</li> <li>插卡上可以存储的图像较少。</li> <li>存储图像所需的时间较长。</li> </ul> 用途 <ul style="list-style-type: none"> <li>适合打印。</li> <li>可以放大至 A4 (210mm x 297mm) 尺寸。</li> <li>适合在电脑上处理。</li> </ul>	较清晰  普通	较大  较小
HQ	<ul style="list-style-type: none"> <li>出厂缺省设定</li> </ul> 用途 <ul style="list-style-type: none"> <li>适合在电脑上编辑或以明信片尺寸打印。</li> </ul>		
SQ1/SQ2	<ul style="list-style-type: none"> <li>分辨率比 SHQ 或 HQ 中的分辨率低。</li> <li>标准质量模式。</li> <li>插卡上可以存储的图像较多。</li> </ul> 用途 <ul style="list-style-type: none"> <li>将图像附加到电子邮件中或只在电脑上观看。</li> </ul>		

**选择记录模式**

**静止图像记录模式**

记录模式	分辨率 (像素数)	内存容量 (按可拍摄张数计算) (使用 16 MB 插卡)
SHQ	2048 x 1536	6
HQ		20
SQ1	1024 x 768	76
SQ2	640 x 480	165

**动画记录模式 一次记录的最长时间 (秒)**

记录模式	分辨率	拍摄时间
HQ	320 x 240	15
SQ	160 x 120	60

当照相机设定为动画记录模式 (  ) 时, 液晶显示屏上显示插卡上可记录动画的剩余时间 (总记录时间)。



注

- 表中列出的插卡存储器容量为近似值。
- 剩余图像数可能根据被摄对象或是否进行了打印预约等因素而改变。在某些情况下, 即使拍摄了图像或消除了存储的图像, 显示在液晶显示屏上的剩余图像数也不会改变。
- 若在 VIDEO OUT 设为 PAL 并连接视频电缆时拍摄动画, 动画记录时间与动画记录模式表中所列出的时间不同。

4

高级指南



**要点**

**分辨率**

保存图像时使用的像素数（水平像素数 x 垂直像素数）。如果打印图像，建议使用较高的分辨率（像素数较大），使图像更加清晰。但是，分辨率越高，文件大小（数据量）越大，可以保存的图像数越少。

**电脑屏幕的分辨率和图像尺寸**

将图像传送到电脑中时，图像在电脑屏幕上的尺寸根据电脑显示器的设定而异。例如，如果将以 1024 x 768 的分辨率拍摄的图像设定为 1x，则当显示器的设定为 1024 x 768 时，该图像与屏幕的大小相同。但如果显示器设定大于 1024 x 768（例如 1280 x 1024），则图像比屏幕小。

**4**

**分辨率**



选择记录模式

1 在拍摄模式的顶层菜单中，按  选择



“如何使用菜单”（第32页）



2 按   选择所需的记录模式。

• 对于静止图像，您可以从 SHQ、HQ、SQ1 和 SQ2 中选择。

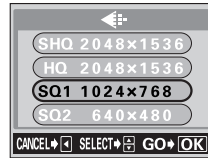

• 对于动画，您可以选择 HQ 或 SQ。

4

高级拍摄

3 按 .

• 再按一下  退出菜单。

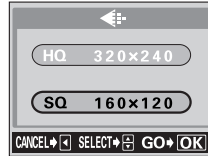

• 关闭镜头盖时记录模式设定将返回到 HQ（出厂缺省设定）。 “出厂设定（ALL RESET）- 保存设定”（第97页）

注



## 曝光补偿—改变图像亮度

此功能供您自动曝光设定进行微调。在某些情况下，手动补偿（调节）照相机设定的曝光可以获得更好的效果。您可以以 0.5 为间隔在 ±2.0 的范围内调节亮度。改变设定时，您可以在液晶显示屏上查看其效果。

- 1 在拍摄模式的顶层菜单中，选择 **MODE MENU** → **CAMERA** → ，然后按 。

 “如何使用菜单”（第 32 页）



- 2 按   选择曝光补偿值。

• 选择 [+ ] 值使图像变亮或 [- ] 值使图像变暗。

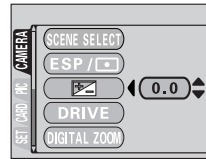

4

新样章



- 3 拍摄图像。



**要点**

• 明亮的被摄对象（例如雪）的图像常常比其原色要暗。向 [ + ] 方向调节，可以使这些被摄对象更接近其真实的明暗度。同理，当拍摄黑暗的被摄对象时应向 [ - ] 方向调节。



注

- 关闭镜头盖时曝光补偿值将返回到 0.0（出厂缺省设定）。 “出厂设定（ALL RESET）- 保存设定”（第97页）
- 若使用闪光灯，图像亮度（曝光）可能与希望的亮度不同。
- 若被摄对象周围非常亮或非常暗，曝光补偿将无法调整图像。

**4**

高级拍摄

## 调节白平衡

WB

色彩重现取决于照明条件。例如，日光、落日或钨灯光线在白纸上反射时，所产生的白影之间稍有差异。通过设定 WB（白平衡），可以获得更自然的色彩。

- 1 在拍摄模式的顶层菜单中，选择 **MODE MENU** → **PICTURE** → **WB**，然后按 。

☞ “如何使用菜单”（第 32 页）



- 2 按  选择最适合拍摄条件的白平衡。从 **AUTO**、、、 和  中选择。

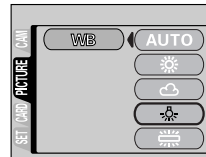



4

操作步骤



**AUTO**（无指示）：自动调节白平衡，从而确保色彩自然而不受光源影响。

（日光）：确保在天气晴朗时获得自然色彩。

（多云）：确保在多云天气下获得自然色彩。

（钨灯）：确保在钨灯照明下获得自然色彩。

（荧光灯）：确保在荧光灯照明下获得自然色彩。

- 3 按 。  
• 再按一下  退出菜单。

- 4 拍摄图像。

### 调节白平衡



注

- 关闭镜头盖时白平衡将返回到 **AUTO**（出厂缺省设定）。☞“出厂设定（ALL RESET）— 保存设定”（第97页）
- 在某些特殊照明下白平衡可能无法按需要起作用。
- 将白平衡设定为 **AUTO** 以外的模式时，请在液晶显示屏上播放图像并检查色彩。
- 若闪光灯在白平衡设定为 **AUTO** 以外的模式时闪光，拍摄图像的色彩可能会与您在液晶显示屏上看到的色彩不同。

4

高级拍摄

77

## 5 播放

### 观看静止图像



#### 1 关闭镜头盖后按 。

播放钮 (  )

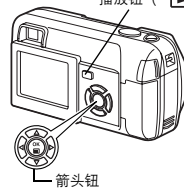

- 液晶显示屏打开，显示最后拍摄的图像。  
(单帧播放)



#### 5

播放

#### 2 使用箭头键播放其他图像。

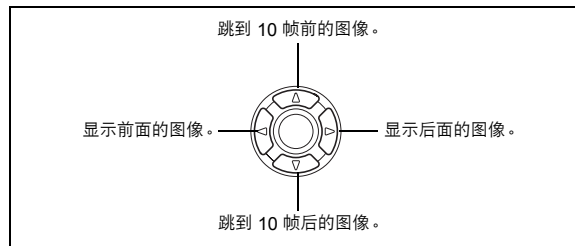

#### 3 按 取消播放。

- 液晶显示屏和照相机关闭。



• 如果照相机超过 3 分钟不被使用，液晶显示屏和照相机将自动关闭。

观看静止图像

## 快速浏览 (QUICK VIEW)

当照相机处于拍摄模式时，此功能供您播放图像。如果您要检查拍摄结果并快速恢复拍摄，这会很有用。

普通播放模式中的可用功能也可以在快速浏览中使用。

### 1 在拍摄模式下快速按两下 (双击) (QUICK VIEW)。

- 照相机立即进入播放模式并显示最后拍摄的图像。(单帧播放)

液晶显示屏  
(QUICK VIEW )

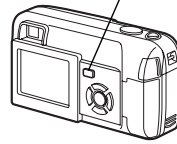

### 2 半按下快门键返回到拍摄模式。

- 照相机返回到拍摄模式，并准备好拍摄。
- 完全按下快门键返回到拍摄模式并立即进行拍摄。



5

播放



### 观看静止图像

### 近距播放 🔍

液晶显示屏上显示的图像可以逐步放大到原尺寸的4倍。

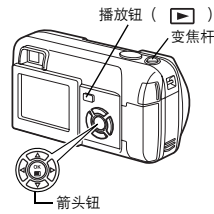
- 1 关闭镜头盖后按 。**
  - 液晶显示屏打开，显示最后拍摄的图像。
- 2 使用箭头键显示要放大的静止图像。**
  - 无法放大带  的图像。



- 3 拉变焦杆到 。**
  - 变焦率随着变焦杆被拉而增大。
  - 要将图像恢复到原尺寸（1倍）时，请将变焦杆推到 。
  - 在显示放大的图像时，可以使用箭头键朝所需的方向移动图像，以便观看不同的部分。

5  
播放

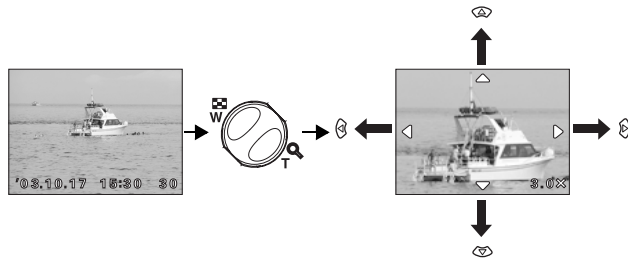

 注  
• 图像无法以放大状态存储。



# 索引显示



此功能可在液晶显示屏上同时显示多帧图像。显示图像数可以为 4、9 或 16。  
☞ “选择图像帧数” (第 82 页)

## 1 关闭镜头盖后按 。

- 液晶显示屏打开，显示最后拍摄的图像。  
(单帧播放)

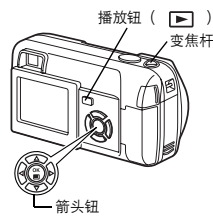





## 2 推变焦杆到 W，进入索引显示模式。



**5**  
播放





- 用箭头钮选择图像。
-  : 移到前一帧图像。
-  : 移到后一帧图像。
-  : 跳到前一个索引显示 (左上角图像前面的图像)。
-  : 跳到后一个索引显示 (右下角图像后面的图像)。
- 要返回到单帧播放模式，拉变焦杆到  T。

## 索引显示

### 选择图像帧数

此功能供您从 4、9 和 16 中选择索引显示中的图像帧数。

- 1 在播放模式的顶层菜单中，选择 MODE MENU → SETUP → ，然后按 。  
 “如何使用菜单”（第 32 页）

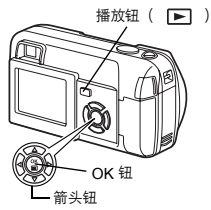

- 2 按   选择 4、9 或 16，然后按 。  
• 再按一下  退出菜单。

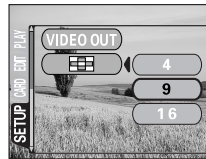

5

播放

## 幻灯片放映



此功能按顺序显示存储在插卡上的静止图像，但仅播放动画的第一帧。

- 1 关闭镜头盖后按 。
- 2 显示静止图像，然后按 显示顶层菜单。
- 3 按 ( ) 开始幻灯片放映。
- 4 按 停止幻灯片放映。
  - 只有在按 取消幻灯片放映之后，它才会停止。

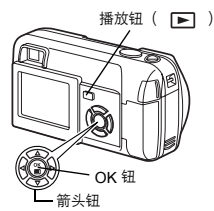

5



### 要点

- 在长时间进行幻灯片放映时，建议使用选购的 AC 转接器。若使用电池，照相机将在约 30 分钟后停止幻灯片放映并关闭电源。

播放

## 在电视机上播放

使用照相机附带的视频电缆在电视机上播放所拍摄的图像。  
静止图像和动画均可播放。

### 1 请务必关闭照相机和电视机的电源。将视频电缆连接至照相机上的 VIDEO OUT 接口和电视机上的视频输入端子。

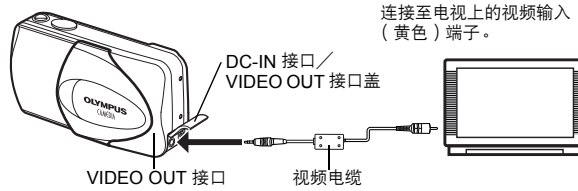

### 2 打开电视机电源并将其设定为视频输入模式。

- 有关切换到视频输入的详细说明，请参阅电视机的使用说明书。

### 3 按 。

- 最后拍摄的图像显示在电视机上。使用箭头键选择要显示的图像。
- 也可以在电视机屏幕上使用近距播放、索引显示和幻灯片放映功能。



#### 要点

- 将照相机连接至电视机时，最好使用选购的 AC 转接器。



- 务必使照相机的视频输出信号类型与电视机的视频信号类型一致。  
☞ “VIDEO 输出 (VIDEO OUT) - 视频输出选择” (第 107 页)
- 将视频电缆连接至照相机时，照相机的液晶显示屏将自动关闭。
- 务必使用附带的视频电缆将照相机连接至电视机。
- 图像可能不会出现在电视机屏幕的中央。
- 当压缩图像以便在电视机屏幕上显示完整的图像时，图像周围会出现一个黑框。若通过电视机将图像输出到视频打印机，可能会打印出黑框。

5

播放

在电视机上播放

### 图像旋转

垂直持拿照相机拍摄的图像以水平方向显示。此功能可供您将这类图像顺时针或逆时针旋转 90 度，以垂直显示它们。

**1 在播放模式的顶层菜单中，选择 MODE MENU → PLAY → ，然后按 。**

**2 按   选择 +90° 或 -90°。**

- 图像被旋转并垂直显示。
- 再按一下  退出菜单。

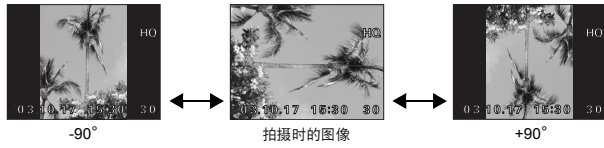
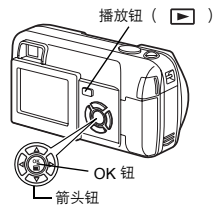

**5**  
播放



- 无法旋转以下图像：  
动画、受保护的图像、在电脑上编辑过的图像以及其他照相机拍摄的图像。
- 即使关闭了电源，照相机也会保存新图像的方向。

## 动画 (MOVIE PLAY) - 观看动画



- 1 关闭镜头盖后按 。

- 液晶显示屏打开。

播放按钮 ( )



- 2 用箭头按钮选择带有 的图像。

- “观看静止图像” (第78页)

标记



- 3 按 。

- 显示顶层菜单。

- 5 4 按 选择 MOVIE PLAY。

播放



## 动画 (MOVIE PLAY) - 观看动画

### 5 按 选择 PLAYBACK，然后按 。

- 播放动画。播放结束时，显示自动返回到动画的开始。
- 播放结束后会再次显示 MOVIE PLAYBACK 菜单。







PLAYBACK: 再次播放全部动画。

FRAME BY FRAME: 手动一次播放一帧动画。

EXIT: 退出动画播放模式。

- 按   选择 PLAYBACK、FRAME BY FRAME 或 EXIT，然后按 。

### ● 选择 FRAME BY FRAME 时

-  : 显示第一帧动画。
-  : 显示最后一帧动画。
-  : 显示下一帧图像。按住此按钮可以连续播放动画。
-  : 显示上一帧图像。按住此按钮可以反方向连续播放动画。
-  : 显示 MOVIE PLAYBACK 菜单。



#### 要点

- 可以使用快速浏览 (QUICK VIEW) 在拍摄模式下播放动画。  
 “快速浏览 (QUICK VIEW)” (第79页)



- 播放动画的读写时间取决于总记录时间和动画的记录模式。

注

5

播放

87

## 保护图像



您最好保护重要图像以免无意中将其消除。受保护的图像无法用删除1张/全部删除功能消除。

- 1 关闭镜头盖后按 。
- 液晶显示屏打开。

- 2 使用箭头键显示要保护的图像。
- “观看静止图像”（第78页）

- 3 按 。
- 显示顶层菜单。

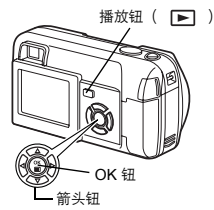

- 4 在顶层菜单中，选择 MODE MENU → PLAY → ，然后按 。
- “如何使用菜单”（第32页）

5

5

- 按 选择 ON，然后按 。
- 要取消保护，请选择 OFF。
- 再按一下 退出菜单。



当图像受保护时显示。



• 无法用删除1张/全部删除功能消除受保护的图像，但可以通过格式化将其全部消除。

注



## 删除图像



此功能供您删除记录的图像。可以选择删除1张或全部删除。



- 无法删除受保护的图像。请在删除此类图像前先取消保护。
- 图像一旦删除便无法恢复。小心不要无意中删除要保存的图像。☞“保护图像”（第88页）

### 删除1张

此功能仅消除显示在液晶显示屏上的图像。使用全部删除功能可一次消除插卡上的所有图像。☞“全部删除”（第90页）

#### 1 关闭镜头盖后按 。

- 液晶显示屏打开。

#### 2 使用箭头键显示要删除的图像。

- ☞“观看静止图像”（第78页）

#### 3 按 。

- 显示顶层菜单。

#### 4 按 选择 ERASE。

#### 5 按 选择 YES，然后按 。

- 图像被删除，菜单关闭。

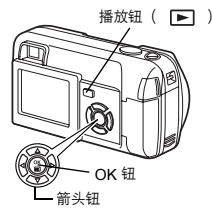

### 删除图像

## 全部删除

此功能可以消除插卡上的所有图像。



- 1 在播放模式的顶层菜单中，选择 **MODE MENU** → **CARD** → **CARD SETUP**，然后按 。  
☞ “如何使用菜单”（第32页）

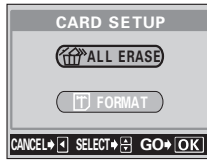

- 2 按   选择  **ALL ERASE**，然后按 。



5

- 3 按   选择 **YES**，然后按 。  
• 所有图像即被消除。



## 编辑静止图像

此功能供您编辑静止图像并作为新图像存储。可进行以下编辑操作。

- BLACK & WHITE** : 将图像转换为黑白图像并作为新图像存储。  
**SEPIA** : 将图像转换为棕褐色图像并作为新图像存储。  
 : 将图像尺寸更改为 640 x 480 或 320 x 240 并作为新图像存储。

**1 关闭镜头盖后按 。**  
• 液晶显示屏打开。

**2 使用箭头键显示要编辑的静止图像。**  
☞ “观看静止图像” (第 78 页)

**3 按 。**  
• 显示顶层菜单。

**4 在顶层菜单中, 选择 MODE MENU → EDIT, 然后选择各项目。**  
☞ “如何使用菜单” (第 32 页)

- 选择 BLACK & WHITE ☞ (第 92 页)
- 选择 SEPIA ☞ (第 92 页)
- 选择  ☞ (第 93 页)

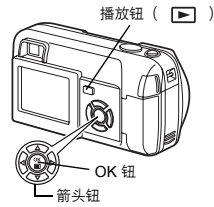

5

编辑

编辑静止图像

## 黑白 (BLACK & WHITE) - 产生黑白图像

5 选择 BLACK & WHITE, 然后按 。

6 按   选择 BLACK & WHITE, 然后按 。

- 显示 BUSY 条棒, 然后照相机返回到播放模式。黑白图像作为不同于原图像的另一帧图像存储。
- 要取消编辑, 请选择 CANCEL, 然后按 。



- 无法产生黑白动画。
- 如果插卡上没有足够的存储空间, 则无法产生黑白图像。

注

## 5 棕褐色 (SEPIA) - 产生棕褐色图像

编辑

5 选择 SEPIA, 然后按 。

6 按   选择 SEPIA, 然后按 。

- 显示 BUSY 条棒, 然后照相机返回到播放模式。棕褐色图像作为不同于原图像的另一帧图像存储。
- 要取消编辑, 请选择 CANCEL, 然后按 。



- 无法产生棕褐色动画。
- 如果插卡上没有足够的存储空间, 则无法产生棕褐色图像。

注

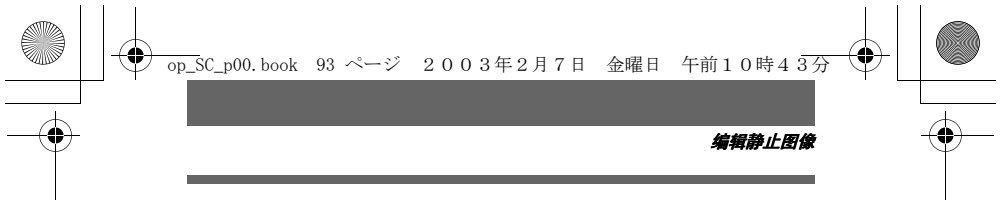

编辑静止图像

### 改变尺寸

5 选择 ，然后按 .

6 按 选择新图像尺寸，然后按

.

- 显示 BUSY 条棒，然后照相机返回到播放模式。新产生的图像作为不同于原图像的另一帧图像存储。
- 要取消改变尺寸功能时，请选择 CANCEL，然后按 .



- 在以下情况下无法改变尺寸：  
动画、在电脑上编辑过的图像，或当插卡上没有足够的存储空间时。
- 如果所选图像的尺寸为 640 x 480，则无法选择 640 x 480。

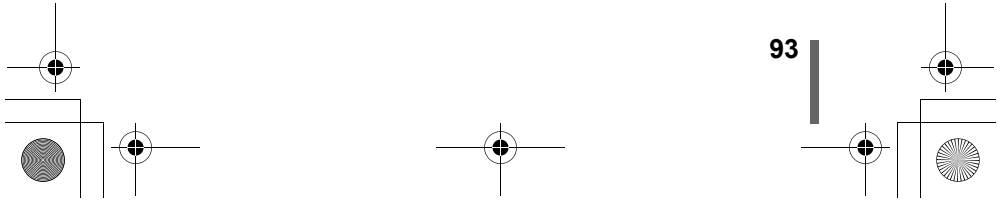
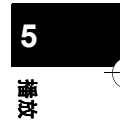

## 建立索引 (INDEX)

从动画中抽出的 9 帧图像显示为索引，以便浏览动画。索引可以作为静止图像存储在插卡上。

- 1 关闭镜头盖后按 。

- 液晶显示屏打开。

- 2 用箭头键选择带有  的图像。

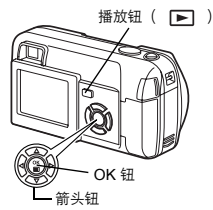

- 3 按 。

- 显示顶层菜单。



5

播放

- 4 在顶层菜单中，选择 **MODE MENU** → **EDIT** → **INDEX**，然后按 。

- “如何使用菜单” (第 32 页)



- 5 选择索引中的第一帧图像。

- 按箭头键播放动画直到第一帧图像显示在绿框中，然后按 。





建立索引 (INDEX)

**6 选择索引中的最后一帧图像。**

与步骤 5 相同，按箭头按钮播放动画，直至要作为最后一帧的图像显示在绿框中，然后按 。



**7 按  选择 OK，然后按 .**

- 从动画中抽取的 9 帧图像将作为索引显示，然后照相机返回到播放模式。索引作为新图像存储。
- 如果要重新选择图像，请选择 RESET 并按 ，然后重复步骤 5 后面的操作。
- 要取消索引功能，请选择 CANCEL，然后按 .



**要点**

- 索引作为静止图像存储时的记录模式与原动画不同。

拍摄动画时的记录模式	作为索引存储时的记录模式
HQ	SQ1 ( 1024 x 768 像素 )
SQ	SQ2 ( 640 x 480 像素 )



注



- 自动抽取影像时，每帧间隔因动画的记录时间而异。
- 一个索引包含 9 帧图像。
- 如果插卡上没有足够的存储空间，则无法建立索引。

5

播放

## 6 有用的功能

### 重新设定 (MODE RESET) - 是否删除当前设定



使变更的曝光补偿和白平衡的设定等回到预设值。如果是动画拍摄模式 (  ) 则返回静态拍摄模式 (  PHOTO )。

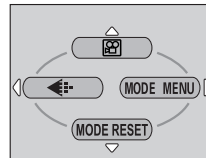

- 以下设定无法回到预设值。  
模式菜单的设定标签的功能 ( ALL RESET,  , REC VIEW,  等)。

- 1 在拍摄模式画面上的顶层菜单里按  选择 MODE RESET。



- 2 按   选择 ALL RESET, 然后按 。  
• “如何使用菜单” (第32页)  
• 关闭功能表。

6  
有用的功能

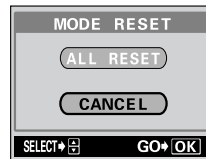



## 出厂设定 (ALL RESET) - 保存设定

此功能供您选择关闭电源后是否保存当前的照相机设定。下一页列出了受 ALL RESET 影响的设定。

ALL RESET 设定 (ON/OFF) 适用于所有模式。对于拍摄和播放模式, 如果在其中任一模式下将 ALL RESET 设定为 OFF, 则此设定将同时适用于这两个模式。

**ON** : 关闭电源后全部设定返回到出厂缺省设定。

例如: 在关闭电源之前, 将 记录模式设定为 SQ1, 当电源再次打开时, 这一设定将恢复到出厂缺省设定, HQ。

**OFF** : 保存关闭电源前所做的设定。

- 1 在顶层菜单中, 选择 **MODE MENU** → **SETUP** → **ALL RESET** → **OFF** 或 **ON**, 然后按 。

- 参阅“如何使用菜单”(第32页)
- 再按一下 退出菜单。

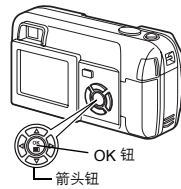

• 模式菜单里的 **SETUP** 标签中的功能 ( , , ), 等), 即使 ALL RESET 被设定为 ON 也不会返回到出厂缺省设定。

SETUP [设定] 标签

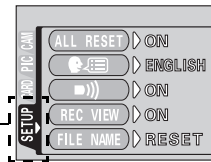

6

有用的功能

**出厂设定 (ALL RESET) - 保存设定**

**● 受全部重设影响的功能及其出厂缺省设定**

功能	出厂缺省设定	参考页
液晶显示屏	OFF	—
光学变焦	广角	第55页
拍摄模式	 PHOTO (照片)	第41页
SCENE SELECT	<b>P</b> (PROGRAM AUTO)	第40页
DRIVE	 (对静止图像)	第65页
DIGITAL ZOOM	OFF (1x)	第56页
	AUTO	第58页
	0.0	第74页
ESP/ 	ESP	第64页
WB	AUTO	第76页
	HQ (2048 x 1536 像素)	第70页
	OFF	第61页

**6**

有用的功能

## 设定存储卡 (CARD SETUP) - 格式化插卡

此功能供您格式化插卡。格式化为插卡接收资料作准备。在使用非 Olympus 插卡或已在电脑上格式化的插卡之前，必须使用本照相机进行格式化。  
格式化插卡时，包括受保护资料在内的所有现存资料均被消除。格式化已使用的插卡前，请务必将重要资料转移到电脑上。









### 1 在顶层菜单中，选择 MODE MENU → CARD → CARD SETUP，然后按

☞ “如何使用菜单” (第 32 页)

- 拍摄模式  
显示  FORMAT 画面。
- 播放模式  
显示 CARD SETUP 画面。



### 2 如果显示 FORMAT 画面，请按 选择 YES。

如果显示 CARD SETUP 画面，请按   选择  FORMAT，然后按  。当出现  FORMAT 画面时，请按   选择 YES。

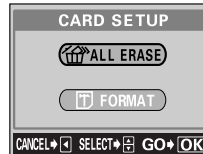
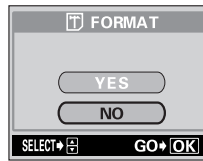

### 设定存储卡 (CARD SETUP) - 格式化插卡

#### 3 按 。

- 显示 BUSY 条棒，插卡被格式化。

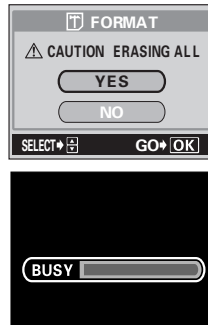

• 请勿在格式化期间进行下列操作，否则可能会导致插卡出现故障。

- 打开插卡舱盖。
- 取出电池。
- 连接或拔下 AC 转换器。

6

有用的功能

## 信息显示

INFO

此功能供您在播放模式下在液晶显示屏上显示详细的拍摄信息 3 秒钟。有关显示信息的详细说明，请参见  “液晶显示屏指示”（第 10 页）。

### 1 按播放模式顶层菜单上的 ，在液晶显示屏（打开）上显示全部拍摄信息。

 “如何使用菜单”（第 32 页）

- 要关闭 INFO，请按  打开顶层菜单，然后按 （关闭）。

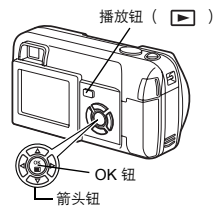

INFO 为关闭时



INFO 为打开时



- 若图像由其他照相机拍摄，则当 INFO 设为打开时仅显示日期、帧数和电池电量。

注

6

有用的功能

## 液晶显示屏亮度调节



此功能供您调节液晶显示屏的亮度。可以在拍摄模式或播放模式下调节亮度。当照相机处在拍摄模式，必须事先打开液晶显示屏。

- 1 在顶层菜单中，选择 **MODE MENU** → **SETUP** → ，然后按 。  
☞ “如何使用菜单”（第32页）



- 2 按 调节液晶显示屏的亮度，设定所需的等级后，按 。
  - 按 将液晶显示屏调亮，按 将其调暗。
  - 再按一下 退出菜单。



6

有用的功能

## 记录浏览 (REC VIEW) - 保存后立即显示

可以选择是否在液晶显示屏上显示刚刚拍摄的图像。

**ON** : 显示正被记录入插卡的图像。这可用于简单检查刚拍摄的图像。  
在 REC VIEW 期间可以随时恢复拍摄。

**OFF** : 不显示正被记录入插卡的图像。这可用于在记录前一帧图像的同时为下一帧图像做准备。

**1** 在拍摄模式顶层菜单中, 选择 **MODE MENU** → **SETUP** → **REC VIEW** → **OFF** 或 **ON**, 然后按 。

 “如何使用菜单” (第 32 页)



• 再按一下  退出菜单。

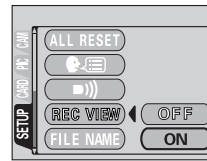

**6**  
有用的功能



• 拍摄图像时关闭液晶显示屏并将记录浏览 (REC VIEW) 设定为 ON, 如果电池电量变低, 则可能不显示图像。

注

## 关闭哔声



此功能供您打开/关闭用于警告等作用的哔声。可以在拍摄模式或播放模式下调节哔声。

- 1 在顶层菜单中，选择 **MODE MENU** → **SETUP** → **哔声** → **OFF** 或 **ON**，然后按 。  
☞ “如何使用菜单”（第32页）

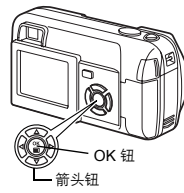

OK 钮  
箭头钮

- 再按一下 退出菜单。

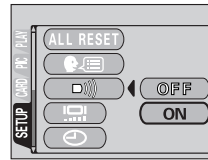

6

有用的功能



## 文件名 ( FILE NAME )

照相机自动为存储的图像建立文件名称和文件夹名称。文件可以从 0001 编号至 9999，文件夹可以从 100 编号至 999。如下面的示例所示。

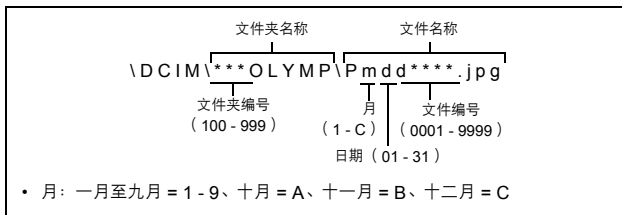

有两种设定供您选择: RESET 或 AUTO。请选择将图像传送至电脑时最适合的设定。

### 文件名称设定

**RESET:** 每次在照相机中插入新插卡时，文件编号和文件夹编号将重新设定。文件夹编号返回到 100，文件编号返回到 0001。此方法可用于对不同插卡上的文件进行分组。

**AUTO:** 即使插入新插卡，文件夹编号和文件编号仍然接着前面插卡上的编号继续；因此，不同插卡上不会使用相同的文件编号。这样有助于管理多个插卡。此方法可用于以连续编号管理所有文件。

**1 在拍摄模式顶层菜单中，选择 MODE MENU → SETUP → FILE NAME → RESET 或 AUTO，然后按 。**

“如何使用菜单” (第 32 页)

• 再按一下 退出菜单。

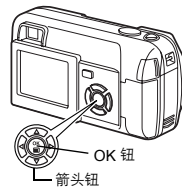

6 有用的功能



- 注**
- 当文件编号达到 9999 时，文件编号将返回到 0001，文件夹编号也随之改变。
  - 当文件夹编号和文件编号都达到其各自的最大值 (999/9999) 时，即使插卡尚未存满，可存储图像数也将变为 0。此时不能再拍摄图像。请更换新插卡。

## 像素映射 (PIXEL MAPPING)

像素映射功能允许照相机检查、调节 CCD 和图像处理功能。不需要频繁执行此功能。建议约一年执行一次。使用液晶显示屏或连续拍摄后请等待数分钟，以获得像素映射功能的最佳效果。

- 1 在拍摄模式顶层菜单中，选择 **MODE MENU** → **SETUP** → **PIXEL MAPPING**，然后按 。
  - “如何使用菜单”（第 32 页）
  - 显示 **START** 画面。



- 2 按 。
  - 像素映射期间将显示 **BUSY** 条棒。像素映射结束时，画面返回到模式菜单。

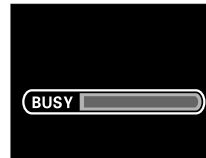

6

有用的功能



• 如果在像素映射期间不小心关闭了电源，请重新从步骤 1 开始。

## VIDEO 输出 ( VIDEO OUT ) - 视频输出选择

可以根据电视机的视频信号类型选择 NTSC 或 PAL。请在连接照相机与电视机之前选择视频信号类型。如果使用错误的视频信号类型，则无法在电视机上正确播放拍摄的图像。可以在拍摄模式或播放模式下改变 NTSC/PAL 设定。

### 1 在顶层菜单中，选择 MODE MENU → SETUP → VIDEO OUT → NTSC 或 PAL，然后按 。

☞ “如何使用菜单” (第 32 页)



- 再按一下  退出菜单。
- 出厂缺省设定根据您购买本照相机的地区而异。

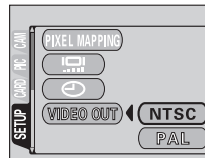

**要点**  
电视视频信号类型和主要国家/地区  
使用照相机之前请检查视频信号类型。  
NTSC : 日本、中国台湾、韩国和北美  
PAL : 欧洲和中国

6

有用的功能

## 7 打印设定

### 如何打印



当您要打印时，有几种不同的打印选项可供选择。

#### ● 在支持 DPOF 的照相馆打印或在 DPOF 兼容的打印机上打印

将打印预约资料存储在插卡上。打印预约供您在将图像存储在插卡上的同时保存打印资料（打印张数、日期/时间信息等）。

#### 什么是 DPOF?

DPOF 是数字打印预约格式的缩写，它是一种用来记录来自数码相机自动打印信息的格式。

如果将包含打印预约资料的插卡送到支持 DPOF 格式的照相馆，则可以根据 DPOF 预约信息打印图像；也可以使用个人 DPOF 兼容打印机自行打印图像。

#### ● 在 Olympus CAMEDIA P-400 或 P-200 数码打印机上打印

不用电脑可直接在打印机上印相。有关详细说明，请参阅打印机的使用说明书。xD-Picture Card 要求打印机安装连接器（选购）。

#### ● 将图像传送至电脑并从与电脑相连的打印机上打印

如果电脑上安装了支持 JPEG 图像的软件应用程序（互联网浏览器、Paint Shop Pro、Photoshop 等），则可以在与电脑相连的打印机上打印图像。（也可以用 CAMEDIA Master 软件打印。）打印之前请检查软件。有关详细说明，请参阅应用软件的使用说明书。

7

打印设定

## 如何打印



### 要点

#### 图像尺寸和打印

电脑/打印机的分辨率通常是基于每英寸的点数(像素数),称为 dpi(每英寸点数)。dpi 值越高,打印效果越好。但请记住,图像的 dpi 不会改变。也就是说,用较高的分辨率打印图像时,打印出的图像尺寸较小。虽然可以打印放大的图像,但图像质量将下降。

如果要打印大的高质量图像,请在拍摄时尽量设定较高的记录模式。☞“选择记录模式”(第70页)



注

- 用其他装置设定的 DPOF 预约内容无法用本照相机改变。请用原装置改变。
- 如果插卡包含由其他装置设定的 DPOF 预约内容,使用本照相机输入预约内容可能覆盖以前的预约内容。
- DPOF 预约的允许图像数为每张插卡 999 帧。
- 当插卡上无足够的存储空间时,可能无法进行印相预约。这时,将显示“CARD FULL”信息。
- 在某些打印机上或照相馆中,一部分功能可能不起作用。
- 当打印资料保存在插卡上时,打印预约可能要花很长时间。

## 全部预约



利用此功能打印插卡上存储的所有图像。请选择所需的打印张数以及是否要包括日期和时间。

### 1 播放静止图像。

- 无法打印带 的图像。

### 2 在顶层菜单中，选择 MODE MENU → PLAY → ，然后按 。

- 如果打印预约资料已经存储在插卡上，将出现 PRINT ORDER SETTING 画面，您可以选择重新设定资料或是保持其不变。选择 KEEP 然后按下 按钮。



### 3 按 选择 (全部预约)，然后按 。

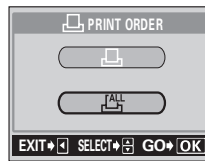

7

### 4 按 选择 x (打印张数) 或 (日期/时间)，然后按 。

打印设置

### 5 如图所示进行各种设定。

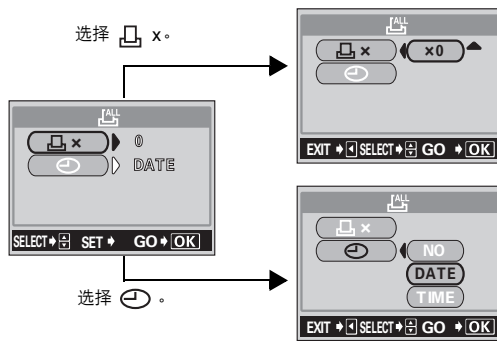

#### ● 设定打印张数

按  $\leftarrow$   $\rightarrow$  设定所需的打印张数，然后按  $\text{[OK]}$ 。

如果要继续设定日期/时间打印资料，按  $\leftarrow$  返回到步骤4。

$\leftarrow$  : 增加打印张数。

$\rightarrow$  : 减少打印张数。

#### ● 设定日期/时间打印资料

按  $\leftarrow$   $\rightarrow$  选择NO、DATE 或 TIME，然后按  $\text{[OK]}$ 。

**NO** : 打印的图像上不带日期和时间。

**DATE** : 打印的所有图像上都带有拍摄日期。

**TIME** : 打印的所有图像上都带有拍摄时间。

• 完成全帧预约后，按  $\text{[OK]}$  返回到播放模式菜单。

# 1 张预约



使用此功能仅打印所选的图像。也可用于改变预约印相数和日期/时间设定。显示要打印的帧并选择所需的印相数。

### 1 播放静止图像。

- 无法打印带 的图像。

### 2 在顶层菜单中，选择 MODE MENU → PLAY → , 然后按 .

- 如果资料已经存储在插卡上，将出现 PRINT ORDER SETTING 画面，您可以选择重新设定资料或是保持其不变。选择 KEEP 然后按下 按钮。

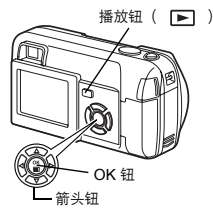

### 3 按 选择 (1 张预约)，然后按 .

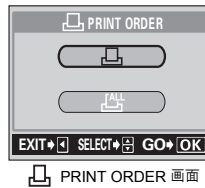

### 4 按箭头按钮显示要打印的帧，然后按 .

- 您可以使用索引显示功能选择帧。  
 “索引显示” (第 81 页)



7

打印设定



## 1 张预约

### 5 用箭头键选择适当的项目。

- MORE** : 设定打印张数和日期/时间。→ 进到步骤 6。
- SINGLE PRINT** : 设定 1 帧打印。无法使用日期/时间设定。打印预约被设定，返回步骤 4。
- CANCEL** : 取消萤幕上所显示的相片的打印预约。  
☞ “重新设定打印预约资料” (第 115 页)
- END** : 完成打印预约。→ 进到步骤 11。

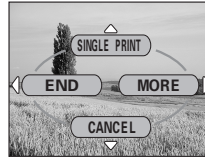

### 6 按箭头键上的 选择 x (打印张数) 或 (日期/时间)，然后按 .



### 7 进行各项设定。

#### ● 设定打印张数

按 设定所需的打印张数，然后按 .

如果要继续设定日期/时间打印资料，

按 返回到步骤 6。

: 增加打印张数。

: 减少打印张数。

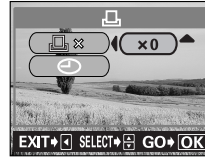

## 7

打印设定

### 1 张预约

#### ● 设定日期/时间打印资料

按 选择 NO、DATE 或 TIME，然后按 。

**NO** : 打印的图像上不带日期和时间。

**DATE** : 打印预约的所有图像上都带有拍摄日期。

**TIME** : 打印预约的所有图像上都带有拍摄时间。

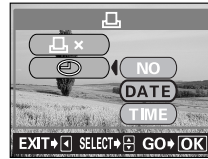

**8** 在设定打印数量和日期/时间等打印信息后，再次按下 ，以完成打印预约，然后返回步骤 4 画面。

- 画面中的图像上显示 标记。

**9** 按 显示 1 张预约菜单。



## 7

打印设置

**10** 按 选择 END。

- 出现 PRINT ORDER 画面。
- 再按一下 显示 PRINT ORDER SETTING 画面，然后再按一下 返回到播放模式菜单。

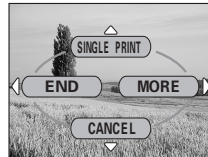

1 张预约菜单画面

**11** 反复按 ，直到画面返回到模式菜单。

- 按 退出菜单。

## 重新设定打印预约资料



该功能可取消记忆卡内相片的打印预约。

取消打印预约的方法有二种。一种是取消全部预约影像，另一种是只取消不要的影像。

### 1 播放有 标记的静态相片。

### 2 在顶层菜单中，选择 MODE MENU → PLAY → ，然后按 。

- 将出现 PRINT ORDER SETTING 画面。

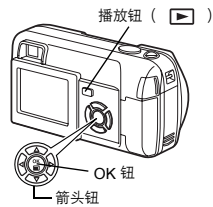

### 3 想要取消所有影像的打印预约时，按 选择 RESET，然后按 。当只想取消不要的相片的打印预约时，按 选择 KEEP，然后按 。



### 4 显示 PRINT ORDER SETTING 画面。按 选择 SINGLE PRINT，然后按 。

### 5 使用箭头键显示想要取消打印预约的相片，然后按 。

- 将出现 1 张预约菜单画面。

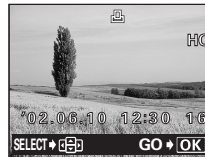

7

打印设定

### 重新设定打印预约资料

#### 6 按 选择 CANCEL。

- 打印预约被取消，返回步骤 5 画面。

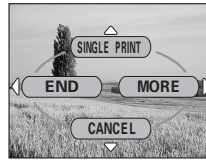

1 张预约菜单画面

#### 7 如果没有其他想要取消的打印预约，按 ，显示 1 张预约菜单画面，然後按 .

#### 8 反复按 ，直到画面返回到模式菜单。

- 按  退出菜单。

7

打印设定

## 8 其他

### 误码表

液晶显示屏指示	可能的原因	更正措施
 NO CARD	[没有找到存储卡] 未插入插卡， 或者不能识别插卡。	插入插卡或插入其他插卡。 用市面上出售的清洁纸擦拭金属接触面 并重新插入插卡。如果问题仍然存在， 请格式化插卡。如果无法格式化插卡， 则说明此插卡不能再使用。
 CARD ERROR	[这张卡不能使用] 插卡有问题。	该卡不能使用。插入插卡。
 WRITE PROTECT	[写保护] 禁止写入插卡。	可通过电脑把插卡设定为只读用电脑取 消设定。
 CARD FULL	[存储卡已满] 插卡已满。无法再拍摄图 像或无法再记录打印预约 等信息。	更换插卡或消除不要的图像。消除之 前，请将重要图像下载到电脑上。
 NO PICTURE	[没有记录任何图像] 插卡上无图像。	插卡上不包含图像。请记录图像。
 PICTURE ERROR	[该图像不能显示] 所选图像有问题。因此， 在照相机上无法播放。	在电脑上使用图像处理软件查看图像。 如果仍无法查看，则说明图像文件已 损坏。
 CARD COVER OPEN	[插卡盖已打开] 插卡舱盖打开了。	关闭插卡舱盖。
	插卡未格式化。	格式化插卡。

8

其他

## 故障检修

### 照相机不工作

#### 照相机电源未打开或功能钮无反应。

可能的原因	更正措施	参考页
未打开照相机电源。	完全打开镜头盖以打开照相机电源。	第22页
电池安装不正确。	重新正确安装电池。	第15页
电池耗尽。	更换新电池。	第15页
电池因天气寒冷暂时不起作用。	将电池在口袋中放置片刻捂热。	-
照相机处于睡眠模式。	操作照相机（按快门钮或变焦杆等）。	第23页
照相机内部有湿气凝结*。	等照相机干燥后再打开电源。	-
照相机与电脑相连接。	与电脑相连时，照相机无法操作。	-

\*湿气凝结：室外寒冷时，空气中的水蒸气迅速冷却并转化成水滴。  
将照相机从寒冷的地方拿到温暖的房间时会发生湿气凝结现象。

#### 按下快门钮时不能拍摄图像。

可能的原因	更正措施	参考页
镜头盖未打开。	完全打开镜头盖。	第43页
未打开照相机电源。	完全打开镜头盖。	第22页
闪光灯尚未结束充电。	释放快门钮，等待橙色灯停止闪烁，然后再次按下快门钮。	第58页
正在将刚拍摄的活动图像写入插卡。	松开快门钮。等到橙色灯停止闪烁后再继续拍摄。	第12页，第53页
插卡已满。	消除不需要的图像或插入新插卡。消除图像前，请将重要图像下载到电脑上。	第89页，第90页，第99页
液晶显示屏上的存储器标尺已满。	等到存储器标尺有空间后再拍摄。	第12页
插卡有问题。	请参见“误码表”。	第117页

8

其他

**故障检修**

**闪光灯不闪光。**

可能的原因	更正措施	参考页
闪光灯被设定为不闪光模式。	选择其他闪光模式。	第58页
被摄对象被照亮。	要使闪光灯对明亮的被摄对象闪光, 请将闪光灯设为强制闪光模式。	第58页
设定为连拍模式或活动图像模式。	在连拍模式或活动图像模式下拍摄时, 闪光灯不闪光。 在DRIVE菜单中设定 <input type="checkbox"/> 。	第65页
设定为全景模式。	在全景模式下闪光灯不闪光。取消全景模式。	第66页

**取景器右侧的绿色灯和橙色灯同时闪烁。**

可能的原因	更正措施	参考页
电池耗尽。	更换新电池。	第15页

**液晶显示屏未打开。**



可能的原因	更正措施	参考页
照相机处于睡眠模式。	操作照相机 (按快门钮或变焦杆等)。	第23页
照相机正连续拍摄。	在进行连拍时, 被摄对象不出现在液晶显示屏上。	第65页

**故障检修**

**液晶显示屏不清晰。**

可能的原因	更正措施	参考页
未适当调节亮度。	在模式菜单中选择  , 然后调节亮度。	第102页
液晶显示屏暴露在直射光线下。	用手挡住阳光。	-
液晶显示屏画面出现竖条。	直射阳光等明亮光线可能会使液晶显示屏画面出现竖条。这不是故障。	-

**拍摄的图像未显示在液晶显示屏上。**

可能的原因	更正措施	参考页
未打开照相机电源。	关闭镜头盖, 然后按  打开液晶显示屏。	第23页, 第78页
照相机处于拍摄模式。	快速按两下  , 或者关闭镜头盖, 然后按  切换至播放模式。	第23页, 第79页
插卡上无图像。	液晶显示屏上出现 NO PICTURE。请记录图像。	-
插卡有问题。	请参见“误码表”。	第117页
照相机与电视机相连接。	将视频电缆连接至照相机时, 液晶显示屏不起作用。	第84页

**图像资料上记录的日期有误。**

可能的原因	更正措施	参考页
未设定日期/时间。	设定日期/时间。时钟调节不是工厂预设的。	第28页
电池耗尽。	电池耗尽时, 日期/时间设定被取消或变得不正确。更换新电池并重新设定日期/时间。	第15页, 第28页
照相机的电池被取出。	如果从照相机里取出电池, 过一会儿, 日期/时间设定将被取消。重新设定日期/时间。	第15页, 第28页

8

其他





**故障检修**

**关闭照相机时，设定恢复为出厂缺省设定。**

可能的原因	更正措施	参考页
全部重设被设为 ON。	在模式菜单下选择 SETUP 标签并将全部重设为 OFF。	第97页

**电视机与照相机连接时不显示图像。**

可能的原因	更正措施	参考页
视频输出信号不正确。	请根据所在国家/地区设定视频输出信号。	第107页
照相机未处于播放模式。	快速按两下  ，或者关闭镜头盖，然后按  切换至播放模式。	第23页， 第79页
电视视频信号设定不正确。	将电视机设于视频输入模式下。	第84页

**故障检修**

**图像质量差**

**图像太亮。**

可能的原因	更正措施	参考页
闪光灯被设为强制闪光模式。	选择其他闪光模式。	第58页
被摄对象被照得特别亮。	向负 (-) 方向调整曝光补偿, 或者改变照相机的位置。	第74页

**图像太暗。**

可能的原因	更正措施	参考页
闪光灯被手指挡住。	正确持拿照相机, 不要让手指挡住闪光灯。	第30页
距离被摄对象太远, 超出闪光灯的工作范围。	在闪光灯的工作范围内拍摄。	第58页
闪光灯被置于不闪光模式。	选择其他闪光模式。	第58页
被摄对象太小而且背光。	将闪光灯置于强制闪光模式, 或者使用点测光模式。	第58页、第64页
使用了连拍模式。	选择连拍模式时使用了较快的快门速度, 可能会使图像比通常情况下暗。在 DRIVE 菜单中选择 <input type="checkbox"/> 。	第65页
图像中象雪那样明亮的被摄对象拍出来的结果比其原色暗。	将曝光补偿调到+。	第74页

**8**

**其他**

**室内拍摄的图像色彩不自然。**

可能的原因	更正措施	参考页
室内照明可以影响图像的色彩。	根据照明设定白平衡。	第76页
被摄对象上没有白色。	在图像中添加一些白色或用强制闪光模式拍摄。	第58页
白平衡设定错误。	根据光源调节白平衡。	第76页

**故障检修**

**图像边缘模糊不清。**

可能的原因	更正措施	参考页
手指或腕带挡住了部分镜头。	正确持拿照相机，不要让手指或腕带挡住镜头。	第30页
距离被摄对象太近。	用液晶显示屏检查实际的图像区域进行拍摄。	第45页

**图像偏离焦点。**

可能的原因	更正措施	参考页
按下快门钮时照相机抖动了。	请正确持拿照相机，轻轻按下快门钮。快门速度较慢时容易发生照相机抖动。在夜间或较暗的情况下拍摄时，请使用三脚架或者拿稳照相机。	第30页
镜头脏了。	清洁镜头。使用市面上出售的吹刷后再用镜头清洁纸清除灰尘。镜头脏时其表面可能会起雾。	-
即使绿色灯点亮，聚焦也可能不正确。	在确定被摄对象的位置之前，照相机对被当做被摄对象的同等距离的物体进行聚焦。	第48页

**电池寿命不够。**

















可能的原因	更正措施	参考页
在寒冷地区使用照相机。	在寒冷的地区电池的性能会降低。用防寒物保护照相机，或者将它放在衣服的里层。	-
没有正确显示电池电量。	在电力消耗量大大增加的情况下，电池将会在没有任何警告显示下耗尽。更换新电池。	第15页

**8**

**其他**

# 菜单清单













## ● 拍摄模式菜单 PHOTO ( P / / / / )

顶层菜单	标签	功能	设定	参考页	
MODE MENU	CAMERA	SCENE SELECT	P,  ,  ,  , 	第40页	
		ESP/ 	ESP, 	第64页	
			-2.0, -1.5, -1.0, -0.5, 0, +0.5, +1.0, +1.5, +2.0	第74页	
		DRIVE	 , 	第65页	
		DIGITAL ZOOM	ON, OFF	第56页	
		PANORAMA*		第66页	
		2 IN 1		第68页	
		PICTURE	WB	AUTO,  ,  , 	第76页
			CARD SETUP	CARD SETUP	YES, NO
		SETUP	ALL RESET	ALL RESET	ON, OFF
			ENGLISH, 中文 ( 简体 )		第26页
			ON, OFF		第104页
	REC VIEW		ON, OFF		第103页
	FILE NAME		RESET, AUTO		第105页
	PIXEL MAPPING				第106页
					第102页
	VIDEO OUT		NTSC, PAL		第28页 第107页
其他		SHQ, HQ, SQ1, SQ2		第53页 第70页	
	MODE RESET	ALL RESET, CANCEL		第96页	

\*无法在  模式下选择。

菜单清单

● 拍摄模式菜单 (  )

顶层菜单	标签	功能	设定	参考页
MODE MENU	CAMERA	ESP/ 	ESP. 	第64页
			-2.0, -1.5, -1.0, -0.5, 0, +0.5, +1.0, +1.5, +2.0	第74页
		DIGITAL ZOOM	ON, OFF	第56页
	PICTURE	WB	AUTO,  ,  , 	第76页
		CARD SETUP	YES, NO	第99页
	SETUP	ALL RESET	ON, OFF	第97页
			ENGLISH, 中文 ( 简体 )	第26页
			ON, OFF	第104页
		REC VIEW	ON, OFF	第103页
		FILE NAME	RESET, AUTO	第105页
		PIXEL MAPPING		第106页
				第102页
			NTSC, PAL	第28页
	VIDEO OUT	NTSC, PAL	第107页	
		PHOTO	HQ, SQ	第41页
	MODE RESET	ALL RESET, CANCEL	第70页	
		ALL RESET, CANCEL	第96页	

8

其他

菜单清单

● 播放模式菜单 (静止图像)

顶层菜单	标签	功能	设定	参考页	
MODE MENU	PLAY	ON/OFF	ON, OFF	第88页	
			0°, +90°, -90	第85页	
			,	第112页, 第110页, 第92页	
	EDIT	BLACK & WHITE	BLACK & WHITE, CANCEL	第92页	
		SEPIA	SEPIA, CANCEL	第92页	
			640x480, 320x240, CANCEL	第93页	
	CARD	CARD SETUP	ALL ERASE,  FORMAT	第90页, 第99页	
	SETUP	ALL RESET	ON, OFF	第97页	
			ENGLISH, 中文 (简体)	第26页	
			ON, OFF	第104页, 第102页	
			NTSC, PAL	第28页, 第107页	
			4, 9, 16	第82页, 第83页, 第101页	
	INFO				
	其他	ERASE		YES, NO	第89页

8

其他

菜单清单

● 播放模式菜单 ( )

顶层菜单	标签	功能	设定	参考页	
MODE MENU	PLAY		ON, OFF	第88页	
	EDIT	INDEX	OK, RESET, CANCEL	第94页	
	CARD	CARD SETUP		ALL ERASE, FORMAT	第90页, 第99页
			ALL RESET	ON, OFF	第97页
	SETUP			ENGLISH, 中文 (简体)	第26页
				ON, OFF	第104页
					第102页
					第28页
			VIDEO OUT	NTSC, PAL	第107页
	MOVIE PLAY		4, 9, 16	PLAYBACK, FRAME BY FRAME, EXIT	第82页 第86页
INFO				第101页	
	ERASE		YES, NO	第89页	

## 出厂缺省设定清单

### ● 拍摄模式

	AUTO
	OFF
	OFF
拍摄模式	PHOTO (照片)
SCENE SELECT	<b>P</b> (PROGRAM AUTO)
变焦	广角
液晶显示屏	OFF
ESP/	ESP
	HQ
	0.0
DRIVE	<input type="checkbox"/> (单帧拍摄)
DIGITAL ZOOM	OFF
PANORAMA	OFF
2 IN 1	OFF
WB	AUTO
FILE NAME	RESET

### ● 播放模式

	OFF
	OFF
INFO	OFF
	OFF
	0°
	9

8  
其他

### ● 其他缺省值

ALL RESET	ON
	中文 (简体)
	ON
REC VIEW	ON
	±0
	2003.01.01
VIDEO OUT	PAL



## 拍摄模式下的项目清单

拍摄模式 项目	P					
	✓	✓	✓	✓	✓	✓
	✓	✓	✓	✓	✓	—
	✓	✓	✓	✓	✓	✓
光学变焦	✓	✓	✓	✓	W (广角) 固定	✓
ESP/	✓	✓	✓	✓	✓	✓
	✓	✓	✓	✓	✓	✓*
	✓	✓	✓	✓	✓	✓
	✓	✓	✓	—	✓	—
DIGITAL ZOOM	✓	✓	✓	✓	—	✓
PANORAMA	✓	✓	✓	✓	—	—
2 IN 1	✓	✓	✓	✓	✓	—
WB	✓	✓	✓	✓	✓	✓
CARD SETUP	✓	✓	✓	✓	✓	✓
ALL RESET	✓	✓	✓	✓	✓	✓
	✓	✓	✓	✓	✓	✓
REC VIEW	✓	✓	✓	✓	✓	✓
FILE NAME	✓	✓	✓	✓	✓	✓
	✓	✓	✓	✓	✓	✓
	✓	✓	✓	✓	✓	✓

\* 在动画记录模式下只可以选择HQ/SQ。

8

其他

## 照相机保养

### ● 使用之后

切断相机电源。

### ● 清洁照相机

#### 1 关闭镜头盖以关闭照相机。

确保液晶显示屏已关闭。

#### 2 取出电池 ( 第15页 )。( 如果使用 AC 转接器, 请先从照相机上拔下 AC 转接器, 然后再从 AC 插座上拔下插头。)

#### 3 外壳:

→使用柔软的布轻轻擦拭。如果照相机很脏, 请使用中性洗涤剂将布浸湿后再拧干。用潮湿的布擦拭照相机, 然后再用干布擦干。如果在海边使用了照相机, 请用清水将布浸湿后再拧干进行擦拭。

#### 液晶显示屏和取景器:

→使用柔软的布轻轻擦拭。

#### 镜头:

→使用市面上出售的吹刷刷掉镜头上的灰尘, 并用清洁的镜头纸轻轻擦拭。

#### 插卡:

→使用柔软的布轻轻擦拭。



注

- 请勿使用苯或酒精等烈性溶液或经化学处理的抹布。
- 请务必在取出电池或拔下 AC 转接器后进行清洁。
- 镜头脏时其表面可能会起雾。

8

其他

## 规格

产品类型	: 数码照相机 (拍摄和显示型)
记录方式	
静止图像	: 数码式记录、JPEG (符合照相机文件系统设计规程 [DCF])、Exif 2.2 兼容、数码打印预约格式 (DPOF)、PRINT Image Matching II 兼容
活动图像	: QuickTime Motion JPEG 支持
存储器	: xD-Picture 插卡 (16 到 256MB)
可存储的图像数	
使用 16MB 插卡时	: 约 6 帧 (SHQ: 2048 x 1536) 约 20 帧 (HQ: 2048 x 1536) 约 76 帧 (SQ1: 1024 x 768) 约 165 帧 (SQ2: 640 x 480)
有效像素数	: 3,200,000 像素
摄影元件	: 1/2.5" CCD 固态摄影元件, 3,340,000 像素 (总数)
镜头	: Olympus 镜头 5.8 至 17.4mm, f 3.1 至 5.2 3 组 5 个镜头 (相当于 35mm 照相机的 35mm 至 105mm 镜头)
测光方式	: 数码 ESP 测光, 点测光
快门速度	: 1/2 至 1/1000 秒 (夜景模式下为 2 秒)
拍摄范围	: 50 cm 至 ∞ (普通) 20 cm 至 50 cm (近拍模式)
取景器	: 光学实像取景器 (带 AF 对象标志)
液晶显示屏	: 1.8" TFT 彩色液晶显示屏, 85,000 像素
外接接口	: DC-IN 接口, USB 接口 (mini-B), 视频输出接口
自动日历功能	: 直到 2099 年

8

其他

**规格**

工作环境

温度 : 0°C 至 40°C (32°F 至 104°F) (工作时)  
-20°C 至 60°C (-4°F 至 140°F) (保存时)

湿度 : 30% 至 90% (工作时) / 10% 至 90%  
(保存时)

电源 : 一个 CR-V3 锂电池组件或两节 AA (R6) 碱性电  
池或 NiMH 电池。  
AC 转接器 (可选)  
不能用锰电池。

尺寸 : 108mm (宽) x 57.5mm (高) x 40 mm (深)  
(不包括突起部分)

重量 : 170g (不包括电池或插卡)

规格如果有变更, 恕不另行通知, 制造商也不承担责任。

**8**

**其他**

**132**

## 用語表

### CCD (电荷耦合器件)

它将穿过透镜的光转换成电信号。在本照相机中，用于拾取光并转换成RGB信号以生成一个单帧图像。

### DCF (照相机文件系统设计规程)

由日本电子及信息技术工业协会 (JEITA) 制定的图像文件标准。

### 数码ESP (电子选取模式) 测光

它分别通过测量和计算图像中心和其他区域的亮度值来确定曝光。

### DPOF (数码打印预约格式)

用于在数码照相机上保存所需的打印设定。通过输入所要打印的图像和各图像的打印张数，用户可以从打印机或支持DPOF格式的照相馆方便地打印所需图像。

### JPEG (联合图像专家小组)

一种彩色静止图像的压缩格式。当记录模式为SHQ、HQ、SQ1或SQ2时，用本照相机拍摄的照片(图像)以JPEG格式记录在插卡上。将这些图像下载到电脑上后，用户可以用图形应用软件进行编辑或用互联网浏览器观看图像。

### NTSC (美国国家电视系统委员会) / PAL (逐行倒相制式)

电视格式。NTSC主要用于日本、北美和韩国。PAL主要用于欧洲和中国。

### 像素

像素是形成图像的最小单位(点)。清晰的大尺寸打印图像需要数百万个像素。

### 分辨率

图像的大小，以组成图像的点(像素)的数目来表示。例如，分辨率为640 x 480的图像与电脑显示器设定为640 x 480时的屏幕大小一样；如果显示器设定为1024 x 768，则图像只占据屏幕的一部分。

8

其他

### 用語表

#### 睡眠模式

为节省电池寿命而设计的模式。如果在一定时间内不操作照相机，它将自动进入睡眠模式。按下照相机上的任意按钮（快门钮、箭头钮等）即可退出睡眠模式。

#### TFT（薄膜晶体管）彩色液晶显示屏















使用薄膜晶体管技术生产的彩色液晶显示屏。

8





















其他

134

## 索引

<b>A</b>	<b>F</b>
AC 转接器 ..... 17	分辨率 ..... 71
AF 对象标志 ..... 9、10、43、48	风景  ..... 41
<b>B</b>	<b>G</b>
白平衡 <b>WB</b> ..... 76	改变尺寸  ..... 93
半按 ..... 43	格式化 ..... 99
保护  ..... 88	光学变焦 ..... 55
哔声  ..... 104	<b>H</b>
变焦杆 ..... 8、55、80、81	HQ ..... 70
播放模式 ..... 11、23	合成图像 <b>2 IN 1</b> ..... 68
播放按钮  ..... 78	黑白 [BLACK & WHITE] ..... 92
播放时间 ..... 11	红眼减轻闪光  ..... 59
不闪光  ..... 60	幻灯片放映  ..... 83
<b>C</b>	<b>I</b>
测光 ..... 64	INFO ..... 101
插卡 ..... 19	<b>J</b>
插卡舱盖 ..... 8、20	记录浏览 [REC VIEW] ..... 103
插卡检查 ..... 25	记录模式  ..... 70
橙色灯 ..... 9、43	建立索引 [INDEX] ..... 94
重新设定 [MODE RESET] ..... 34、96	减少干扰 ..... 51
出厂设定 [ALL RESET] ..... 97	箭头钮 ..... 9、78
存储器标尺 ..... 10、12、45	接触区域 ..... 19
<b>D</b>	接口盖 ..... 8
DC-IN 接口 ..... 8	近距离播放 ..... 80
DPOF ..... 108	近拍模式  ..... 10、61
打印设定  ..... 108	镜头 ..... 8
单帧播放 ..... 78	镜头盖 ..... 8
点测光  ..... 64	聚焦锁定 ..... 48
电池 ..... 15	<b>K</b>
电池舱盖 ..... 9、15	可充电电池 ..... 17
电池检查 ..... 10、12	可存储的静止图像数 ..... 10、70
顶层菜单 ..... 32	快捷菜单 ..... 31、34
动画  ..... 41、53	快门钮 ..... 8、43
动画 [MOVIE PLAY]  ..... 86	快速浏览 ..... 79
多云  ..... 76	
<b>E</b>	
ESP 测光 ..... 64	

**索引**

<b>L</b>	连拍 	65	剩余电量	12
	绿色灯	9、43	剩余秒数	10、53
<b>M</b>	模式菜单	31、32、36	视频电缆	84
<b>N</b>	NTSC	107	数码变焦 [DIGITAL ZOOM]	56
<b>O</b>	OK/菜单钮	9、37	睡眠模式	23
<b>P</b>	PAL	107	索引区域	19
	PROGRAM AUTO <b>P</b>	41	索引显示 	81、82
	拍摄模式	10、22、40	<b>T</b>	
	曝光补偿 	74	图像旋转 	85
<b>Q</b>	强制闪光 	60	<b>U</b>	
	取景器	9、43	USB 接口	8
	全按	43	<b>V</b>	
	全景拍摄 [PANORAMA]	66	VIDEO OUT 接口	8
	全部删除 	90	VIDEO 输出 [VIDEO OUT]	107
	全部预约 	110	<b>W</b>	
<b>R</b>	日光 	76	腕带	14
<b>S</b>	SHQ	70	腕带安装环	14
	SQ	70	文件编号	11
	三脚架固定螺孔	9	文件名 [FILE NAME]	105
	删除 1 张 	89	钨灯 	76
	闪光灯	8、58	<b>X</b>	
	闪光灯充电	10、45	xD-Picture 插卡	19
	闪光灯待机	10、45	像素映射 [PIXEL MAPPING]	106
	闪光模式	10、58	肖像 	41
	设定存储卡 [CARD SETUP] 	99	新设定打印预约资料 	115
	设定日期和时间 	28	<b>Y</b>	
			夜景 	42、51
			液晶显示屏	9、10、45
			液晶显示屏调节 	102
			液晶显示屏钮 	9、79
			1 张预约 	112
			荧光灯 	76
			语言 	26
			<b>Z</b>	
			在电视机上播放	84



索引

照片  PHOTO .....	41
照相机抖动警告 .....	10
自动聚焦 .....	50
自动闪光 .....	59
自拍  .....	42
自拍定时器  .....	63
自拍定时器指示灯 .....	8、63
棕褐色 [SEPIA] .....	92
总记录时间 .....	11、71

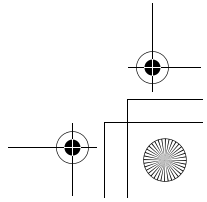
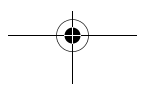
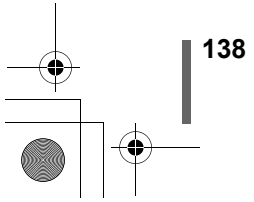
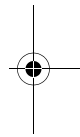
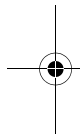

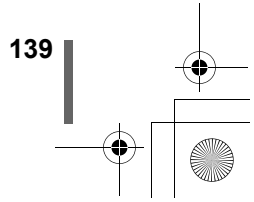
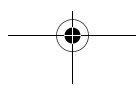
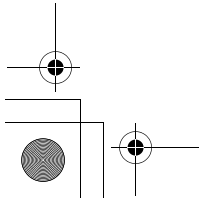
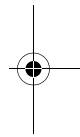
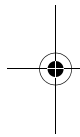

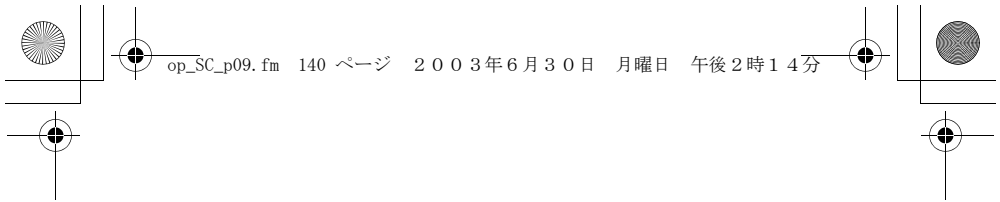

# OLYMPUS

<http://www.olympus.com/>

## OLYMPUS CORPORATION

Shinjuku Monolith, 3-1, Nishi-Shinjuku 2-chome, Shinjuku-Ku, Tokyo, Japan

## OLYMPUS AMERICA INC.

Two Corporate Center Drive, Melville, NY 11747-3157, U.S.A. Tel. 1-631-844-5000

## OLYMPUS OPTICAL CO. (EUROPA) GMBH.

财产/商品递交: Wendenstrasse 14-18, 20097 Hamburg, Germany  
Tel. +49 (0) 40-23 77 30 或 +49 (0) 40-23 77 33

## 奥林巴斯株式会社

日本东京都新宿区西新宿 2-3-1 新宿モノリス

## 奥林巴斯香港中国有限公司

香港九龙尖沙咀广东道 5 号海洋中心 1520-1527 室  
TEL.00852-2730-1505 FAX.00852-2730-7976

© 2003 OLYMPUS CORPORATION

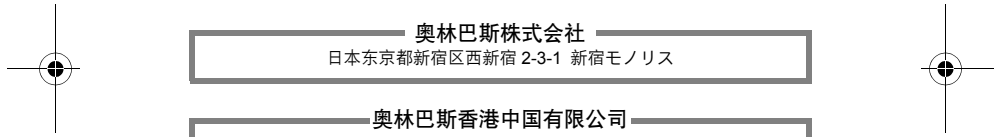

Printed in China

VT444302

