

# ES-C120KM

## 聲寶全自動洗衣機(滾筒式)・使用說明書

隨同產品發行保證書,請於購買時注意索取並要求經銷商  
填妥購買日期及蓋店章,以確保您的權益



## 產品特點



### 12公斤簡潔外觀大容量

- 比過去的滾筒洗衣機外觀尺寸更小，而容量加大，烘乾容量加大的12公斤聲寶牌滾筒洗衣機-洗衣更方便。



### 健康的陽光烘衣

- 本產品採用遠紅外線烘衣功能，衣物就像在太陽光下曬乾的一樣，殺菌效果出眾。



### 健康奈米銀粒子殺菌洗滌

- 採用奈米銀材質的滾筒內槽，抗菌效果永久有效，即使用冷水洗衣也同樣具有高溫洗衣效果，能殺死99.9%的細菌。寶貝您的衣物，也呵護您的健康。



### 滾筒內槽傾斜10度

- 由於內槽傾斜，只需較少的水量，就能進行洗衣，用水量更省！



### 4waysaving-低噪音、低震動、省時、省電

- 聲寶牌滾筒洗衣機採用了更加先進的新技術，是低噪音、低震動，並可以定時的省時、節能的洗衣機。



### 超省電數位冷凝式烘衣系統

- 採用此系統可消除因烘衣所產生的水蒸氣，讓水蒸熱氣則可被再次利用，即使是漏掉的熱氣也能再節省使用。



### 槽清洗烘乾功能

- 聲寶牌滾筒洗衣機特有的槽清洗功能能將滾筒內槽中附著的微細污垢除去並把內槽烘乾，因此能讓洗衣內槽更乾淨。



### 震動超音波科技

- 聲寶牌滾筒洗衣機洗衣時，無數個微細氣泡因接觸衣物而破裂，釋出高頻率的震波，能深入衣物纖維，將污垢徹底清除，洗淨力超強！

## - 目錄 -

安全注意事項	2
準備	6
各部件名稱	6
準備洗滌物品時的注意事項	7
不可洗滌、烘乾的衣物	8
洗滌劑的使用方法	9
洗衣方式選擇指南	10
觀察洗滌過程	11
控制面板按鍵介紹	13
標準行程	14
高溫洗衣行程	15
省電高溫洗衣行程	16
合成纖維行程	17
污濁行程	18
羊毛行程	19
高級衣物行程	20
毛毯行程	21
快洗行程	22
記憶行程	23
槽洗淨行程	24
洗衣手動設定	25
浸泡洗衣	25
預約洗衣	26
一般洗衣	26
少量洗衣	27
省時洗衣	27
預約	28
注水洗清/調整洗清次數	29
調整單獨洗衣/洗清/脫水	30
烘衣	31
兒童安全鎖功能	32
清理	33
洗滌Q&A	35
安裝方法	37
安裝注意事項	37
故障檢修及排除	42
緊急處理方法	43
異常狀況時處理方法	44
產品規格及配線圖	45

※ 如您想改變洗滌筒門的方向，可與我公司客服中心聯絡。

# 安全注意事項

★ 使用前請務必詳細閱讀[安全注意事項]並正確使用。

注意事項分為「警告」、「注意」兩種，如果不按照步驟仔細操作將會發生危險，因此請務必詳細閱讀並遵守注意事項。



**警告**

該該注意事項非常重要，因關係到人身安全，請務必認真遵守。

如操作時不遵守該警告事項，將會發生嚴重的人身傷亡事故。



**注意**

如操作時不遵守該警告事項，將會發生人員受傷或物品受損事故。

- 本產品是經過性能試驗後出廠的產品，因此機內有可能留有少量的水分。
- 請勿安裝在地毯上面，不使用時請切斷電源或關閉開關。
- 閱讀使用說明書之後，請將說明書放置在便於翻閱的場所。

## 警告

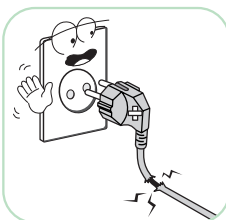

如發現電源線、插頭或插座鬆動時，切勿使用。

- 否則有觸電、短路、起火的危險。

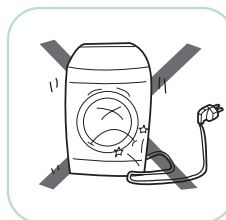

如發現洗衣機不運行、冒煙或散發異味等異常現象，為防止事故發生，請立即拔掉插頭，並與客服中心聯絡。

- 否則有因觸電、漏電、短路而發生火災的危險。

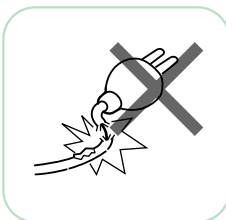

請勿將電源線弄壞、破損、加工或過分彎曲、拉扯、扭曲和捆綁。也不要將重物放置或夾在上面。

- 如電源線破損，有發生火災、觸電的危險。

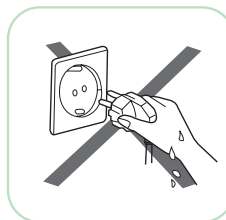

請勿用濕手插拔電源插頭。

- 否則有觸電的危險。



除110V交流電之外不得使用其他電壓。

- 否則有火災、觸電的危險。



除我公司技術員之外，不得擅自拆卸、修理、改造本機。

- 否則有引發火災或觸電、受傷的危險。
- 客戶諮詢可聯絡經銷商或查看使用說明書背面的聯絡電話。

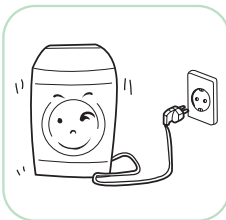

請單獨使用額定電流為15A以上的插座。

- 如同時使用多種電器，將會因發熱而引起火災。

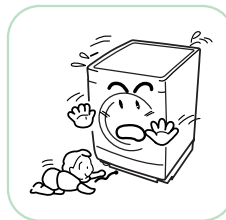

洗衣機正在運行時，請勿將手或將金屬物伸進洗衣機下面。

- 否則有受傷的危險。



如電源插頭上粘有灰塵或水，請擦淨後再使用。

- 否則有引發火災的危險。



為安全起見請務必安裝接地線接地。

- 否則在發生故障及漏電時，有觸電的危險。
- 接地方法可參照使用說明書操作，也可諮詢客服中心。

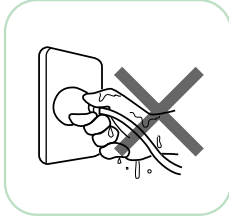

請勿安裝在浴室、淋浴室裡面。

- 否則有觸電、火災、發生故障、變形的危險。



為幼兒及兒童的安全起見，切勿讓幼兒及兒童操作。另外，即使洗衣機沒有運行也不能讓幼兒及兒童坐在上面，或讓幼兒及兒童觀看滾筒內槽。

- 否則有受傷或燙傷、觸電的危險。



在‘門鎖定’狀態下請勿强行開門。

- 否則門鎖會被破壞及受損或導致洗衣機停止運行。



切勿讓幼兒及兒童或不熟悉本機的人使用。

- 否則會被關在滾筒內槽或有發生燙傷、觸電、受傷的危險。

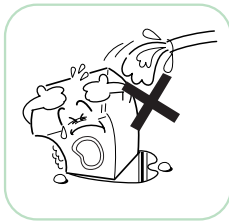

清理洗衣機時請從插座上拔下電源插頭。

- 否則會觸電或受傷。
- 請勿在各部零件上直接潑水。會造成短路或觸電。



如有管道煤氣漏氣等現象，請勿接觸電源插頭及洗衣機電源開關，應立即打開窗戶通風換氣。

- 否則有因迸濺的火花發生爆炸、火災、火傷的危險。

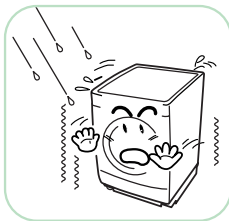

請勿安裝在風吹雨淋的場所。

- 請勿安裝在風吹雨淋、較潮濕的場所。
- 有發生觸電、引發火災、出現故障或變形的危險。

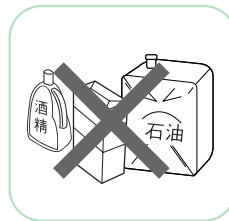

切勿將汽油、石油、苯、松香水或酒精放入滾筒內槽中或近處。另外，沾有上述物質的衣物也不要放入滾筒內槽中或放置洗衣機附近。

- 有爆炸、引發火災的危險。

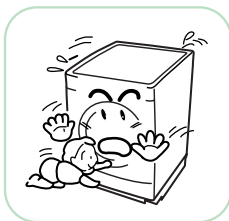

請避免幼兒的手被滾筒門夾住，避免幼兒接近洗衣機。

- 有受傷的危險。



不可烘乾的衣物切勿烘乾。

沾有食用油、動物油、機油、去油劑、酒精、松香水或汽油等的衣物在洗滌後切勿烘乾，另外有海綿墊的衣物切勿烘乾。

- 否則有因油的氧化熱而自然起火或燃燒的危險。(有些油類不能被洗淨)
- 切勿將易燃物品放入滾筒內槽中。



請勿將洗衣機安裝在加熱器具附近，也不能在洗衣機上面放置蠟燭、點燃的香煙等物品。

- 否則會發生火災或使機體變形。

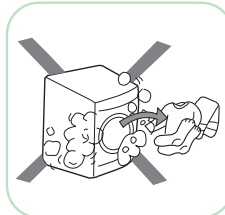

洗衣機正在運行時請勿將手、棍棒、金屬物品放入滾筒內槽中或直接用手去抓取洗滌物品。

- 否則有受傷的危險。

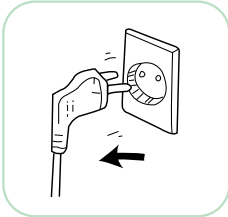

使用洗衣機時請將電源插座和插頭設置在容易插拔的場所，另外，如長時間不使用時，請拔下電源插頭。

- 否則會觸電、漏電或發生火災。拔下插頭時，請握緊插頭后再將其拔下。



洗衣機底部被水淹沒時，請勿進入洗衣間。

- 否則有觸電的危險，請等水排乾淨后再進入。

## ⚠ 注意

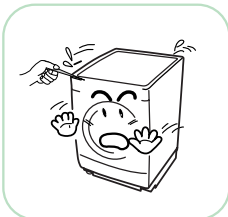

請勿用錐子或針按按鈕。

- 有觸電的危險。



0800-00-5438

當注水管從水龍頭上脫落下來時，請勿進入洗衣間，應立即與客服中心聯絡。

- 否則有觸電的危險。



由於本機很重，因此在打開包裝或搬動時請務必兩人以上操作。

- 否則將會造成本機破損或人員受傷。
- 搬運時請勿橫放或傾倒搬運。

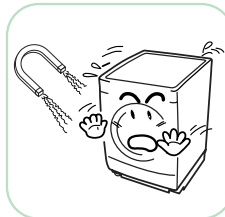

在洗滌過程中，請勿把磁鐵放在滾筒門或機體附近。

- 否則會因開門感應開關的錯誤動作而使人員受傷。

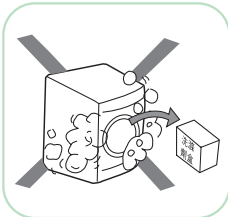

請勿在取出洗滌劑盒的狀態下啓動洗衣機。

- 否則有受傷的危險。



洗滌時切勿使用洗衣網。

- 否則會在脫水時因震動異常而導致滾筒內槽四周牆壁破損。



請安裝在地面堅固而平坦之處。

- 否則會發出噪音或出現震動現象。



切勿安裝在地毯以及浴室等潮濕、風吹雨淋、濺水的場所。

- 否則有觸電、發生火災、故障、變形的危險。

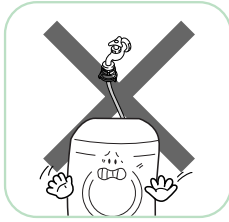

請勿將熱水連接到冷水注水口上。

- 否則當進行烘衣操作時，由於使用了溫水，導致不能冷凝、除濕而無法烘乾。

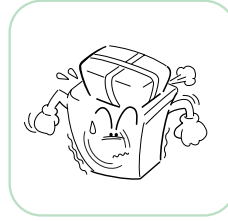

請勿站在洗衣機上面或把重物放置在上面。

- 否則有本機破損或人員受傷的危險。



請注意切勿使寵物犬或活著的動物進入滾筒內。

- 否則有受傷的危險。

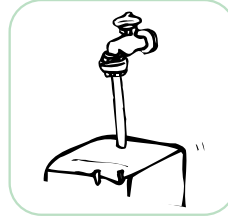

啓動之前，請先打開水龍頭並確認是否漏水。

- 否則會因螺絲鬆動或沒固定好而出現漏水現象，導致意外損失。



如果機體上粘有洗滌劑或污物，請用柔軟的濕布擦拭乾淨。

- 如置之不理會導致塑料零件變形。



烘乾結束後，請勿立即觸摸滾筒內部或滾筒門上的金屬部分。

- 否則會有因高溫而受傷的危險。



洗滌結束后請立即關閉水龍頭。

- 為防止注水閥不良而引起漏水現象。



關閉滾筒門時請注意切勿使衣物被夾在門上。

- 否則有衣物破損或出現故障的危險。



停水或取下注水管之後重新連接時，首先關閉水龍頭，按開始按鈕，再輕輕地打開水龍頭。（本操作同樣適用於長時間不使用時）

- 否則會因注水管、牆壁內涵管中存儲的空氣產生的壓縮空氣壓使本機受損、漏水或使人員受傷。

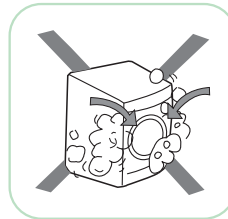

除衣物之外，請勿洗滌其他物品。（鞋子、馬鈴薯等）

- 否則有出現異常震動，本體震動或受損、被破壞等危險。

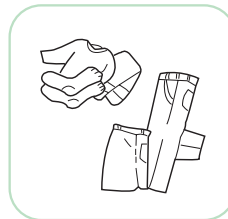

請勿洗滌雨衣、汽車罩、睡袋等防水性物品及地毯。

- 否則在脫水時會因異常震動而受傷。
- 在洗滌過程中，會因不規則的震動而導致滾筒內槽壁、地面被破壞或衣物受損，以及洗衣機零件被磨損。

# 準備



## 1 把排水管連接到排水口上。

- 請確認排水管是否會脫落。
- 安裝時或首次使用時，排水口會流出少量的水，這是出廠前性能試驗後留下的水，並非機器故障。

## 2 先連接注水管，然後打開水龍頭。

**注意** 將冷水管準確地連接到水龍頭和洗衣機的注水閥上。

- 請確認注水固定口或注水管的接入部是否會漏水。
- 烘乾時也一定要打開冷水水龍頭。由於使用水進行冷凝、除濕操作，因此如果關閉水龍頭便無法烘乾。

## 3 把電源插頭插在插座上。

- 為預防觸電，請確認是否裝妥接地線接地。

# 各部件名稱

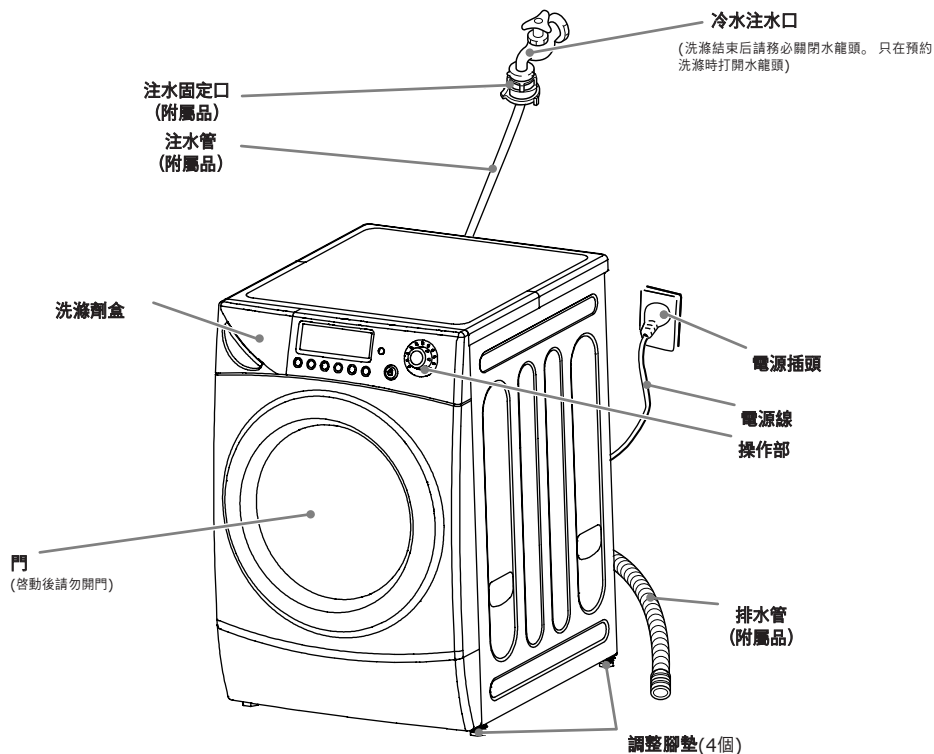

## 附屬品

排水管



超簡便  
注水固定口(1個)



注水管  
(1條)

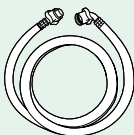

扳手

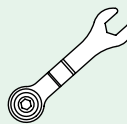

固定圈蓋  
(4個)



使用說明書



# 準備洗滌物品時的注意事項

請勿洗衣、洗滌、脫水或烘衣防水性靠墊、坐墊、服裝、腳墊等堅硬且厚實的以及不容易滲水的纖維產品。

否則會因洗滌物品漂浮、出現異常震動而使人員受傷或者破壞本機、牆壁、地面，使衣物受損。



請拍打乾淨泥土或沙子。

否則會引發本機故障。



洗滌前取出硬幣、頭飾、窗簾金屬掛件、別針。

- 否則會損傷衣物或發出異常聲音，導致機器出現故障。
- 否則灰塵或異物會堵塞排水通路導致本機出現故障。

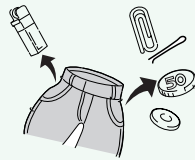

洗滌毯子時請勿使用洗衣機用毯子洗滌網。

否則脫水時會因振動而破壞滾筒內槽壁，或使人員受傷。

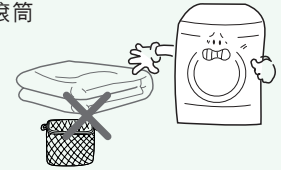

請確認服裝標識。

請根據服裝標識洗滌。  
請把深色顏色的和白色衣物分開洗滌。



有線頭或易起毛球的衣物請反面洗滌。

否則會損傷其他衣物。

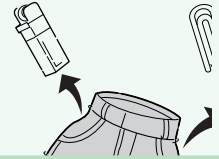

部分污垢請事先用手洗淨。

請使用局部用洗滌劑或漂白劑。



請繫好帶子，拉上拉鏈。

否則會損傷衣物或滾筒內槽。



切勿單獨洗滌厚重的或體積較大的衣物。  
(牛仔褲、浴衣、洗手間地墊、棉質運動服等)

由於衣物在滾筒內不能均勻分散，因此在脫水時會出現震動，剩餘時間、預約時間會顯示[UE]，洗衣機停止運行。為避免失去平衡，應再放入2~3條浴巾等其他厚重的衣物。





# 不可洗滌、烘乾的衣物

## 不可洗滌、烘乾的衣物

- 皮革、真絲產品
- 坐墊或枕頭、被子等棉質或含聚氨酯泡沫(海綿類)產品
- 純毛毯、電毯、長毛(毛長10mm以上)毯、地毯
- 墊子類或貼附動物毛的毯子
- 市場上出售的洗滌輔助用品(洗衣球等)
- 橡膠、尼龍、塑料產品
- 防水性的墊子、坐墊或衣物等

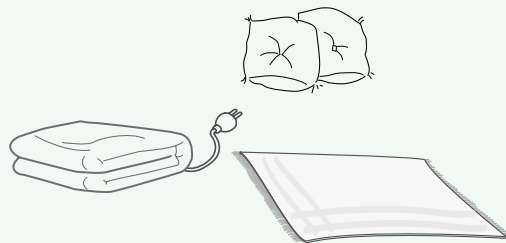

## 不能烘乾的衣物

- 羊毛衣物、羊毛毯
- 漿洗過的衣物
- 有[請勿烘乾]標識的衣物
- 有晾乾、鋪開晾乾及乾洗標識的衣物
- 覆膜加工、樹脂加工(使用粘合劑的產品)、壓紋加工(凹凸花紋)的衣物

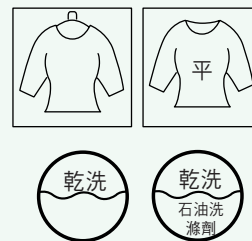

## 關於衣物縮水

有些衣物僅洗滌之後晾曬也會縮水，有些經過烘乾後縮水加重，縮水程度在首次洗滌、烘乾過程中便可決定。另外，縮水程度還跟布料的種類、紡織方法、縫制方法等有關。因此在烘乾前請確認衣物標識、質料標識。

- 容易縮水的衣物
  - 棉T恤、混紡襪等



- 不易縮水的衣物
  - 聚酯纖維上衣、混紡襯衫(外衣)等



# 洗滌劑的使用方法

打開洗滌劑盒，放入洗滌劑、衣物柔軟精，然後把盒子推進去定位。

## 注意事項 稍等！放入洗滌劑之前請務必詳細閱讀。

- 切勿放入過量洗滌劑。否則會產生大量的泡沫不易清洗乾淨或出現泡沫溢出現象。
- 如果門或操作面板等機體的塑膠部分粘上洗滌劑，請立即擦拭乾淨。否則會損傷機體。
- 如果洗滌劑盒中的洗衣投入部、預備洗衣投入部潮濕會使洗滌劑凝固。在放入粉末合成洗滌劑之前請用乾布擦拭乾淨。
- 即使運行結束後，洗滌劑盒中仍然會留下水份，這是自行清洗投入盒後留下的水份。
- 請勿使用液體漂白劑。粉末漂白劑請跟洗滌劑一起放入洗滌劑盒中。

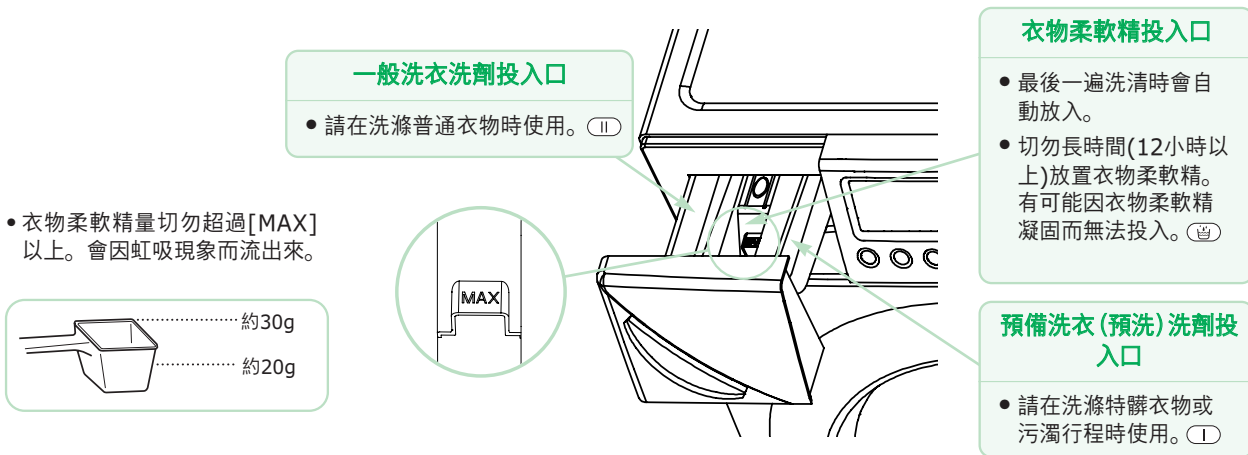

洗滌檔	容量	滾筒專用洗滌劑	普通洗滌劑	
			濃縮洗滌劑	高濃縮洗滌劑
標準/高溫洗衣 省電高溫洗衣 合成纖維/污濁	9Kg以上	80g	35g	25g
	6Kg~9Kg	70g	30g	20g
	3Kg~6Kg	30g	25g	15g
快洗	3Kg以下	20g	20g	10g
	3Kg以下	20g	20g	10g
毛毯	5kg以下	30g	25g	15g
		必須溶化後再放入滾筒內。		
羊毛、高級衣物	3Kg以下	20g	20g	10g

## 使用洗滌劑時的注意事項

- 根據洗滌劑使用參考表適量放入各種洗滌劑。
- 如果洗滌劑放入過多，就會出現下列現象，洗衣機有發生故障的危險。
  - 由於泡沫過多，導致洗清時間過長，無法進行正常的洗清、脫水。
  - 泡沫會引起壓力上升，導致泡沫流出或從洗滌劑盒正面或背面的換氣口逆流出來。
  - 即使洗清之後泡沫也不能被完全洗淨。
- 洗滌劑盒有可能被污染或沾附有洗滌劑，因此，一周應至少清理一次，保持清潔。
- 預備洗衣(預洗)時洗滌劑量請放入一般洗衣的一半以下。
- 本滾筒洗衣機的洗衣標準水量是40公升~45公升。

# 洗衣衣式選擇指南

區分	洗衣內容	建議行程	洗衣容量 (kg以下)	烘衣容量 (kg以下)
根據衣物髒污程度 26	普通洗衣時	(一般)洗衣	12	7
	強力去污時	預洗	12	7
	衣服不太髒時	少量	12	7
少量衣物迅速洗滌 烘乾 27	少量衣物想迅速洗滌烘乾	快洗	不能僅設置 洗滌	3
洗滌毛毯時 21	想洗滌、烘乾被褥時	毛毯	5	5
洗滌羊毛織物時 19	有[手洗]、[乾洗]標識的衣物	羊毛	3	不能烘衣
記憶 25	記憶個人特定洗滌、烘乾方式	記憶	12	7
單獨洗衣、烘衣時 30 (排水專用、脫水專用等)	想隨意更改洗滌物、烘乾物時	隨意設定內容	根據選擇檔 改變	根據選擇檔 改變
僅需要烘衣時 31				

## 洗滌物的重量(標準)



工作服上衣、褲子  
混紡 約800g



浴巾  
棉 約300g



睡衣上衣、褲子  
棉 約500g



內褲  
棉 約50g



襯衫  
混紡 約200g



襪子  
混紡 約50g



內衣  
棉 約130g

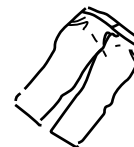

牛仔褲  
棉 約800g

# 觀察洗衣過程

滾筒洗衣機採用下列方法完成洗衣和烘衣。下面以標準行程為例說明。

## 例)標準行程的順序(洗衣~烘衣)

- 1 打開水龍頭。
- 2 打開滾筒門
- 3 放入洗滌物。
- 4 把洗滌劑放入洗滌劑盒適當位置，推回定位。

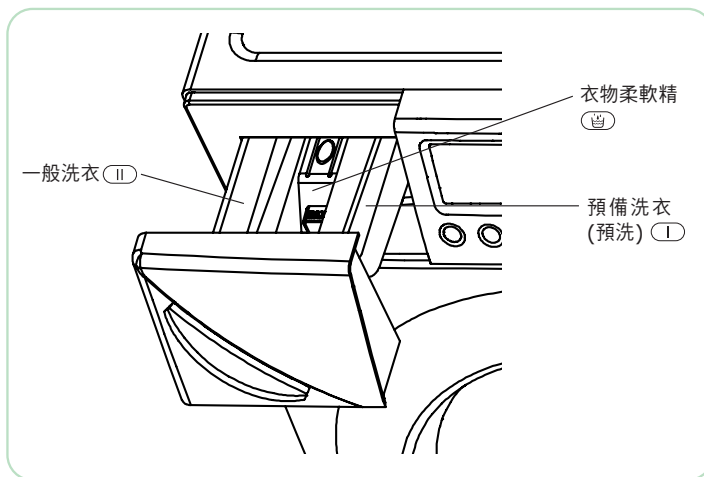

## 標準行程運行(洗衣~烘衣)

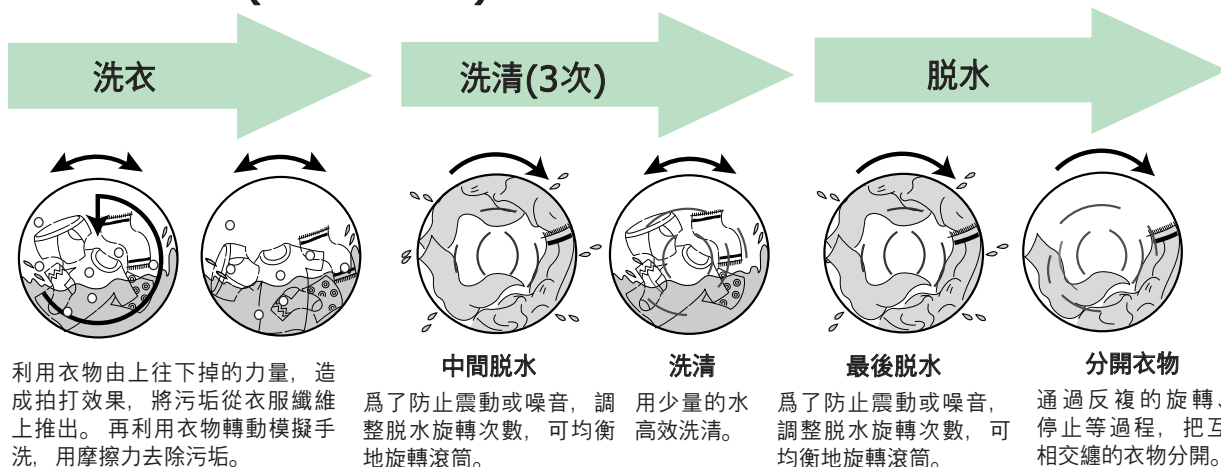

### 關於感應洗滌量

- 只要選擇洗衣行程之後按 ，滾筒就會旋轉並感應洗衣量。如果洗滌物已被浸濕，感應量就會比原有的量多一些。

### 關於脫水中調整平衡

如果洗滌物在滾筒中呈不均衡分佈狀態，在注水和洗清時機器就能自動調整平衡後脫水。但此時顯示的剩餘時間就會延長。

5 關閉滾筒門。

6 按下電源 。

7 旋轉洗衣行程選項鈕至標準行程之後，再按  
烘衣按鈕 ，選擇適當的設定選項。

8 按啟動/暫停按鈕 。

開始運行後，滾筒一邊旋轉一邊測量衣物的重量，約需20秒。

運行結束後會發出音樂聲。  
請關閉水龍頭。  
烘衣烘乾冷卻後進行「除皺行程」。

## 烘衣

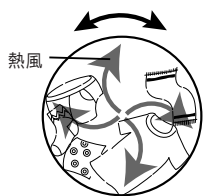

中央通風烘乾

滾筒正上方送出熱風，能  
源一點都不會被浪費掉，  
全部都可用來烘乾衣物。

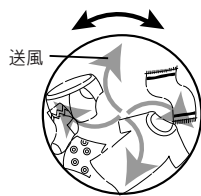

冷卻

在滾筒旋轉、送風過程  
中降低溫度。剩餘時間  
會顯示 F An。



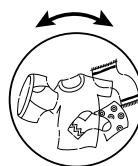

完成

烘衣和冷卻完成後就會  
響起完成音樂。



### 「除皺行程」(降低皺褶產生) (標準、合成纖維行程預設)

- 烘衣結束後，為了減少衣物出現皺褶，使衣物更加平整，滾筒會在每1分鐘旋轉10秒，運行30分鐘。
- 在除皺行程運行過程中，剩餘時間會交替出現 。
- 因為此時是烘衣完成的狀態，因此隨時可以按暫停按鈕，停止運行並取出衣物。
- 除皺行程運行時按下暫停按鈕，就會出現 End 顯示，除皺行程就會結束。

在烘衣過程中欲開門時，請先按暫停按鈕後，再按門鎖解除按鈕 ，但若此時滾筒內屬高溫環境，切勿立即開門。(剩餘時間顯示為 )

在上述情況下，會經由旋轉滾筒使其內部降溫，然後再解除鎖定。解除鎖定的時間根據室溫、水溫、滾筒內溫度、洗滌物的數量而有所不同。

### 存儲功能

- 購買本機時標準行程為預設行程。
- 機器能記住洗衣~脫水，洗衣~烘衣等運行內容。

# 控制面板按鍵介紹

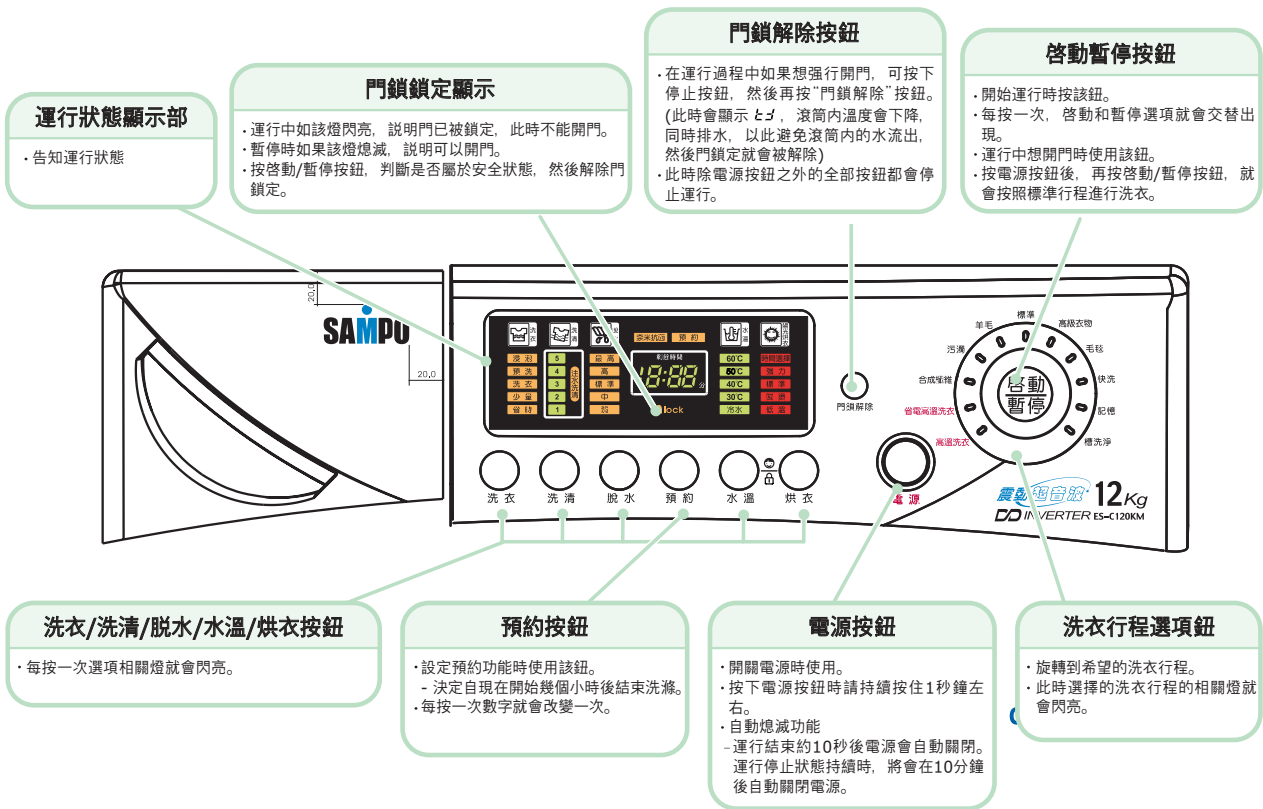

## 注意

- 取出衣物前請確認門鎖顯示燈。
- 即使按“門鎖解除”按鈕，門也不會立即開啓。  
(滾筒內的溫度過高或水過多時，將機器調整到安全的狀態後才會開門。)
- 設定和解除門鎖時所發出的“喀噠”聲並不表示有異常情況。

## 何謂“門鎖解除”功能？

在運行中按啟動/暫停按鈕暫停，門鎖就會被解除，此時就可以開門了。但是如果滾筒內為非安全狀態(例如水過多，開門時水會流出，或者滾筒內溫度過高，有被燙傷的危險)，即使按暫停，門鎖也不能被立即解除。

此時應按住門鎖解除按鈕3秒鐘，且滾筒內自動調整到安全狀態(排水或降低滾筒內溫度)之後，門鎖定就會被解除，此時門就能被打開了。

## 提示

- 洗滌完成後如果打不開門，可以往裏推一下之後再打開。
- 如果因洗滌量過多或門沒有完全被關閉，門鎖沒有被設定時，可輕輕推一下門。
- 如運行中突然停電，5分鐘後就能開門。如果在洗衣、洗清或烘衣過程中停電，由於滾筒內可能是非安全狀態，因此開門時應格外小心。(如果重新開啓電源時屬於非安全狀態，可以重新設定門鎖定。)

# 標準行程

適合洗滌普通衣物時使用。

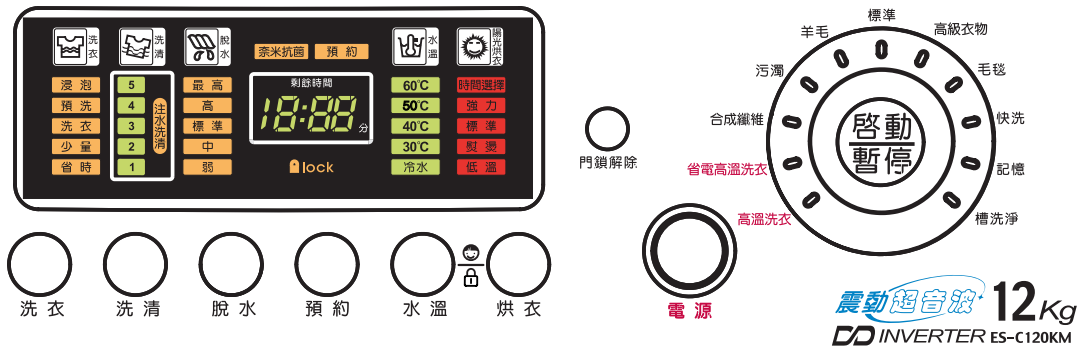

- 1** 放入洗滌物，再把洗滌劑和衣物柔軟精放入洗滌劑盒中，然後將洗滌劑盒推入定位。

  - 請參考第9頁內容，把洗滌劑放入預備洗衣和一般洗衣的洗滌劑投入口中，衣物柔軟精的用量請控制在 [MAX] 以下。
  - 僅在預備洗衣（預洗）時才可以把洗滌劑放入預備洗衣的洗滌劑投入口中。
  - 使用漂白水時請跟洗滌劑一起放入一般洗衣的洗滌劑投入口中。
- 2** 請按電源  按鈕。



  - 只有 **18:28** LED 的  燈閃亮。
- 3** 請把洗衣行程選項鈕對準到“標準”位置。

  - 此時就會自動選擇洗衣 **洗衣**，洗清 **3**，脫水 **標準**，水溫 **30°C**。
  - 如果想更改洗衣方式、洗清次數、脫水速度、水溫，可按相應按鈕。
- 4** 按啟動/暫停  按鈕。

  - 此時門被鎖定，人工智慧感應重量，注水並開始洗衣。



## 提示

- 如果想在運行過程中更改設定內容，可先按啟動/暫停  按鈕，使運行停止，然後再按相應按鈕進行更改。
- 為避免衣物損傷，水溫不能選擇 60°C。
- 按電源 ，再按啟動/暫停  按鈕，解除門鎖後，就會按照自動選擇選項進行洗衣。
- 如果想在洗衣過程中添加衣物，可先按暫停，再按門鎖解除按鈕，等門鎖被解除後再開門放入衣物即可。

# 高溫洗衣行程

適合洗滌棉100%內衣、嬰兒衣物等需要殺菌、漂白的衣物時使用。

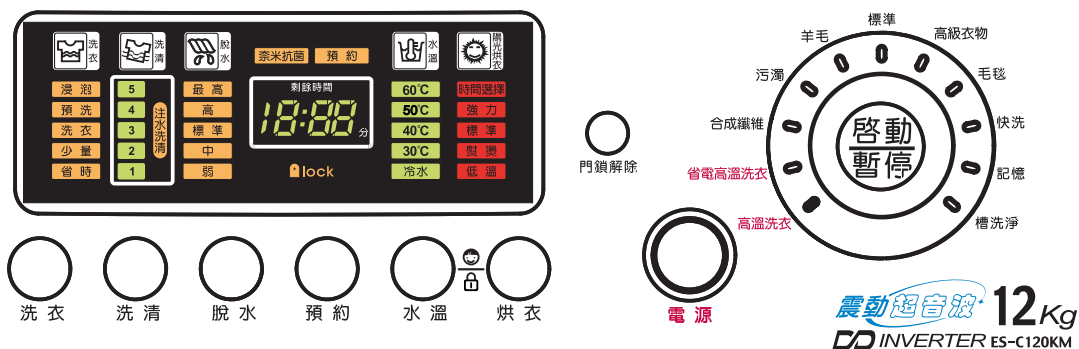

- 1** 放入洗滌物，再把洗滌劑和衣物柔軟精放入洗滌劑盒中，然後將洗滌劑盒推入定位。

  - 請參考第9頁內容，把洗滌劑放入預備洗衣和一般洗衣的洗滌劑投入口中，衣物柔軟精的用量請控制在 [MAX] 以下。
  - 僅在預備洗衣（預洗）時才可以把洗滌劑放入預備洗衣的洗滌劑投入口中。
  - 使用漂白水時請跟洗滌劑一起放入一般洗衣的洗滌劑投入口中。
- 2** 請按電源  按鈕。

  - 只有 **18:00** LED 的  燈閃亮。
- 3** 請把洗衣行程選項鈕對準到“高溫洗衣”位置。

  - 此時就會自動選擇洗衣 **洗衣**，洗清 **3**，脫水 **標準**，水溫 **60°C**。
  - 如果想更改洗衣方式、洗清次數、脫水速度，可按相應按鈕。
- 4** 按啟動/暫停  按鈕。

  - 此時門被鎖定，人工智慧感應重量，注水並開始洗衣。



## 提示

- 水溫只能保持60°C狀態，不能更改。
- 如因高溫洗衣而產生大量泡沫時，可通過反復進行排水→注水→暫停等過程去除泡沫。
- 如果想在運行過程中更改設定內容，可先按啟動/暫停  按鈕，使運行停止，然後再按相應按鈕進行更改。
- 如果想在洗衣過程中添加衣物，可先按暫停，再按門鎖解除按鈕，等門鎖定被解除後再開門放入衣物即可。



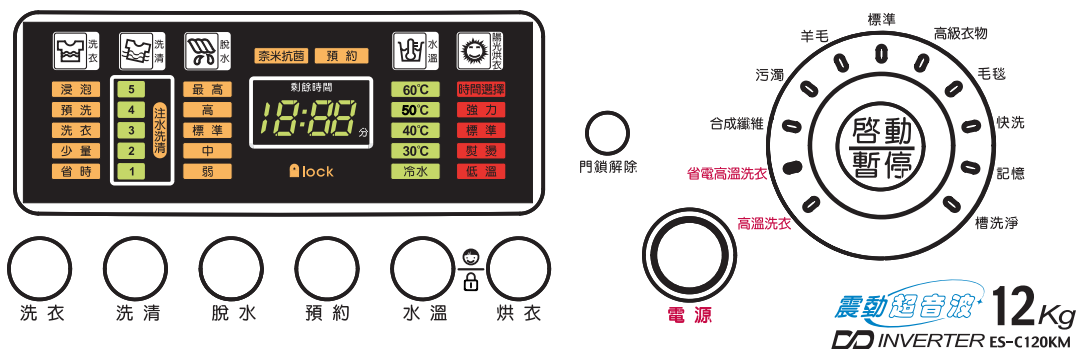

# 省電高溫洗衣檔

適合高溫洗衣同時省電使用。



- 1** 放入洗滌物，再把洗滌劑和衣物柔軟精放入洗滌劑盒中，然後將洗滌劑盒推入定位。

  - 請參考第9頁內容，把洗滌劑放入預備洗衣和一般洗衣的洗滌劑投入口中，衣物柔軟精的用量請控制在 [MAX] 以下。
  - 僅在預備洗衣（預洗）時才可以把洗滌劑放入預備洗衣的洗滌劑投入口中。
  - 使用漂白水時請跟洗滌劑一起放入一般洗衣的洗滌劑投入口中。
- 2** 請按電源  按鈕。

  - 只有 **18:00** LED 的  燈閃亮。
- 3** 請把洗衣行程選項鈕對準到“省電高溫洗衣”位置。

  - 此時就會自動選擇洗衣 **洗衣**，洗清 **3**，脫水 **標準**，水溫 **50°C**。
  - 如果想更改洗衣方式、洗清次數、脫水速度、水溫，可按相應按鈕。
- 4** 按啟動/暫停  按鈕。

  - 此時門被鎖定，人工智慧感應重量，注水並開始洗衣。



## 提示

- 水溫只能選擇 40°C、50°C 兩種。
- 如果想在運行過程中更改設定內容，可先按啟動/暫停  按鈕，使運行停止，然後再按相應按鈕進行更改。
- 如果想在洗衣過程中添加衣物，可先按暫停，再按門鎖解除按鈕，等門鎖定被解除後再開門放入衣物即可。

# 合成纖維行程

適合洗滌含有聚酯纖維等的合成纖維衣物時使用。

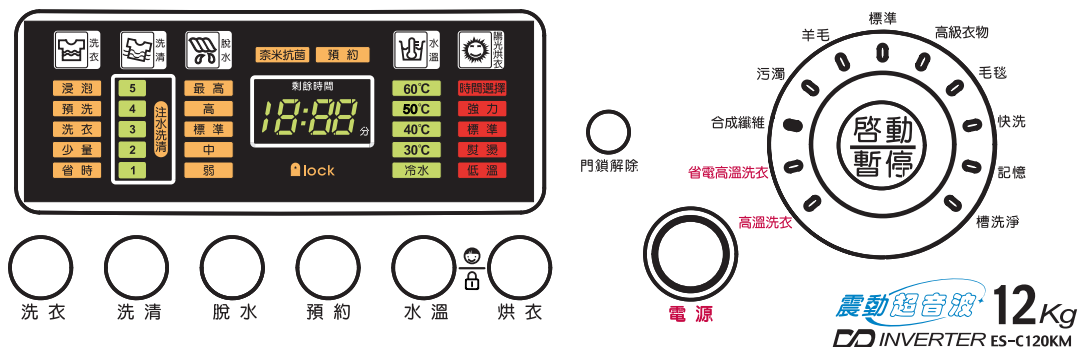

- 1** 放入洗滌物，再把洗滌劑和衣物柔軟精放入洗滌劑盒中，然後將洗滌劑盒推入定位。

  - 請參考第9頁內容，把洗滌劑放入預備洗衣和一般洗衣的洗滌劑投入口中，衣物柔軟精的用量請控制在 [MAX] 以下。
  - 僅在預備洗衣 (預洗) 時才可以把洗滌劑放入預備洗衣的洗滌劑投入口中。
  - 使用漂白水時請跟洗滌劑一起放入一般洗衣的洗滌劑投入口中。
- 2** 請按電源  按鈕。

  - 只有 **18:00** LED 的  燈閃亮。
- 3** 請把洗衣行程選項鈕對準到“合成纖維”位置。

  - 此時就會自動選擇洗衣 **洗衣**，洗清 **3**，脫水 **標準**，水溫 **30°C**。
  - 如果想更改洗衣方式、洗清次數、脫水速度、水溫，可按相應按鈕。
- 4** 按啟動/暫停  按鈕。

  - 此時門被鎖定，注水並開始洗衣。



## 提示

- 水溫不能選擇 60°C，脫水速度不能選擇最高速脫水。
- 如果在運行過程中更改設定內容，可先按啟動/暫停  按鈕，使運行停止，然後再按相應按鈕進行更改。
- 如果在洗衣過程中添加衣物，可先按暫停，再按門鎖解除按鈕，等門鎖被解除後再開門放入衣物即可。

# 污濁行程

適合洗滌特別髒的衣物時使用。

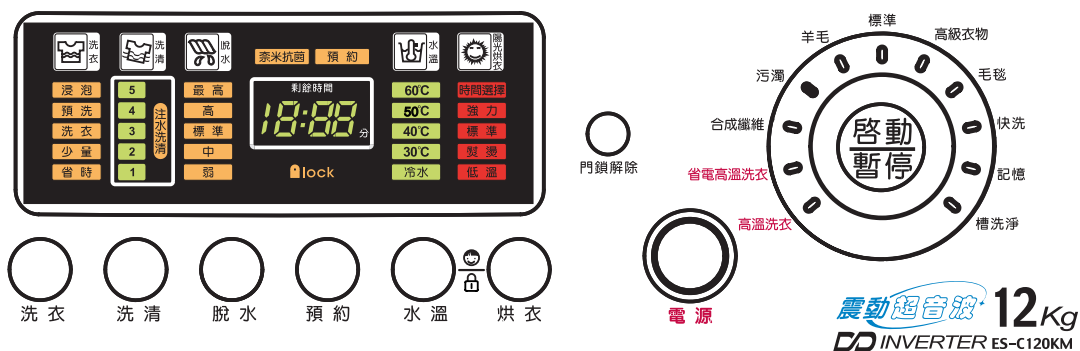

- 1** 放入洗滌物，再把洗滌劑和衣物柔軟精放入洗滌劑盒中，然後將洗滌劑盒推入定位。

  - 請參考第9頁內容，把洗滌劑放入預備洗衣和一般洗衣的洗滌劑投入口中，衣物柔軟精的用量請控制在 [MAX] 以下。
  - 僅在預備洗衣（預洗）時才可以把洗滌劑放入預備洗衣的洗滌劑投入口中。
  - 使用漂白水時請跟洗滌劑一起放入一般洗衣的洗滌劑投入口中。
- 2** 請按電源  按鈕。

  - 只有 **18:00** LED 的  燈閃亮。
- 3** 請把洗衣行程選項鈕對準到“污濁”位置。

  - 此時就會自動選擇洗衣 **洗衣**，洗滌 **3**，脫水 **標準** 和水溫 **30℃**。
  - 如果想更改洗衣方式、洗滌次數、脫水速度、水溫，可按相應按鈕。
- 4** 按啟動/暫停  按鈕。

  - 此時門被鎖定，注水並開始洗衣。



## 提示

- 如果想在運行過程中更改設定內容，可先按啟動/暫停  按鈕，使運行停止，然後再按相應按鈕進行更改。
- 為防止衣物受損，水溫不能選擇 60℃。
- 如果想在洗衣過程中添加衣物，可先按暫停，再按門鎖解除按鈕，等門鎖定被解除後再開門放入衣物即可。

# 羊毛行程

適合洗滌羊毛衣物時使用。

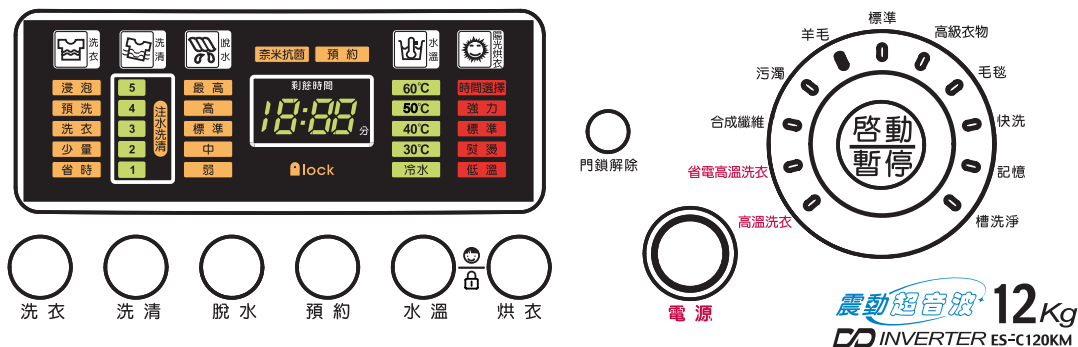

- 1** 放入洗滌物，再把洗滌劑和衣物柔軟精放入洗滌劑盒中，然後將洗滌劑盒推入定位。

  - 請參考第9頁內容，把洗滌劑放入一般洗衣的洗滌劑投入口中，衣物柔軟精的用量請控制在[**MAX**]以下。
  - 使用漂白水時請跟洗滌劑一起放入一般洗衣的洗滌劑投入口中。
- 2** 請按電源  按鈕。

  - 只有 **18:00** LED的  燈閃亮。
- 3** 請把洗衣行程選項鈕對準“羊毛”位置。

  - 此時就會自動選擇洗衣 **洗衣**，洗清 **2**，脫水 **弱** 和水溫 **冷水**。
  - 如果想更改洗衣方式、洗清次數、脫水速度，可按相應按鈕。水溫不可更改。
- 4** 按啟動/暫停  按鈕。

  - 此時門被鎖定，注水並開始洗衣。



## 提示

- 請勿洗滌特別容易縮水或變形的皮衣或毛衣衣物。
- 為避免衣物受損，請使用冷水。
- 脫水只能在“弱”和“中”任選其一。
- 此時不能選擇烘乾功能。
- 此時不能選擇預約功能。
- 如果想在運行過程中更改設定內容，可先按啟動/暫停  按鈕，使運行停止，然後再按相應按鈕進行更改。
- 如果想在洗衣過程中添加衣物，可先按暫停，再按門鎖解除按鈕，等門鎖定被解除後再開門放入衣物即可。
- 為避免衣物受損，不能選擇浸泡和預洗功能。

# 高級衣物行程

適合洗滌容易縮水、變形或破損的高級衣物、內衣時使用。

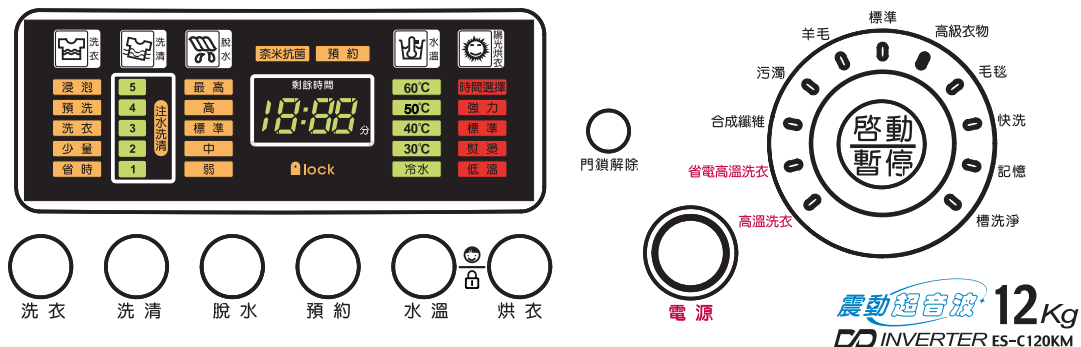

- 1** 放入洗滌物，再把洗滌劑和衣物柔軟精放入洗滌劑盒中，然後將洗滌劑盒推入定位。

  - 請參考第9頁內容，把洗滌劑放入一般洗衣的洗滌劑投入口中，衣物柔軟精的用量請控制在[**MAX**]以下。
  - 使用漂白水時請跟洗滌劑一起放入一般洗衣的洗滌劑投入口中。
- 2** 請按**電源**  按鈕。

  - 只有 **18:00** LED的 **---** 燈閃亮。
- 3** 請把洗衣行程選項鈕對準到**“高級衣物”**位置。

  - 此時就會自動選擇洗衣 **洗衣**，洗清 **2**，脫水 **弱** 和水溫 **冷水**。
  - 如果想更改洗衣方式、洗清次數、脫水速度，可按相應按鈕。水溫不可更改。
- 4** 按**啟動/暫停**  按鈕。

  - 此時門被鎖定，注水並開始洗衣。



## 提示

- 深色、淺色衣物請分開洗滌。
- 為避免衣物受損，只能使用冷水洗滌。
- 脫水只能在“弱”和“中”任選其一。
- 此時不能選擇烘衣功能。
- 此時不能選擇預約功能。
- 如果想在運行過程中更改設定內容，可先按**啟動/暫停**  按鈕，使運行停止，然後再按相應按鈕進行更改。
- 如果想在洗衣過程中添加衣物，可先按**暫停**，再按**門鎖解除**按鈕，等門鎖定被解除後再開門放入衣物即可。
- 為避免衣物受損，不能選擇浸泡和預洗功能。

# 毛毯行程

適合洗滌毛毯和窗簾時使用。

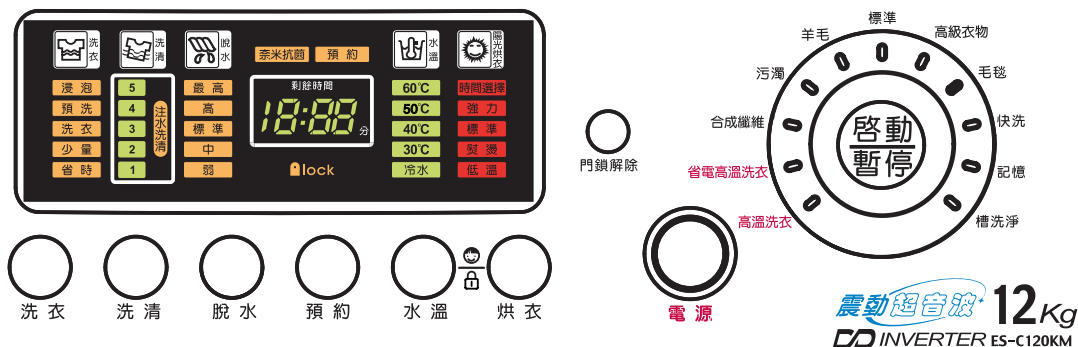

- 1** 放入洗滌物，再把洗滌劑和衣物柔軟精放入洗滌劑盒中，然後將洗滌劑盒推入定位。

  - 請參考第9頁內容，把洗滌劑放入一般洗衣的洗滌劑投入口中，衣物柔軟精的用量請控制在[**MAX**]以下。
- 2** 請按電源  按鈕。

  - 只有 **18:00** LED的  燈閃亮。
- 3** 請把洗衣行程選項鈕對準到“毛毯”位置。

  - 此時就會自動選擇洗衣 **洗衣**，洗滌 **3**，脫水 **標準** 和水溫 **冷水**。
  - 如果想更改洗衣方式、洗滌次數、脫水速度，可按相應按鈕。水溫不可更改。
- 4** 按啟動/暫停  按鈕。

  - 此時門被鎖定，注水並開始洗衣。



## 提示

- 請勿洗滌電毯和地毯。
- 為避免衣物受損，只能使用冷水洗滌。
- 脫水只能在“弱”、“中”和“標準”中任選其一。
- 此時不能選擇烘乾功能。
- 如果想在運行過程中更改設定內容，可先按啟動/暫停  按鈕，使運行停止，然後再按相應按鈕進行更改。
- 如果想在洗衣過程中添加衣物，可先按暫停，再按門鎖解除按鈕，等門鎖定被解除後再開門放入衣物即可。
- 為避免衣物受損，不能選擇浸泡和預洗功能。

# 快洗行程

適合洗滌少量衣物或比較乾淨或常洗的衣物時使用。

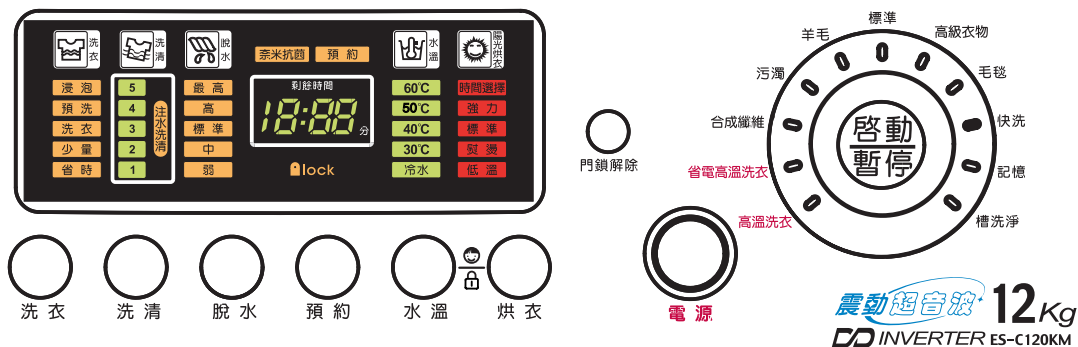

- 1** 放入洗滌物，再把洗滌劑和衣物柔軟精放入洗滌劑盒中，然後將洗滌劑盒推入定位。

  - 請參考第9頁內容，把洗滌劑放入一般洗衣的洗滌劑投入口中，衣物柔軟精的用量請控制在[**MAX**]以下。
  - 使用漂白水時請跟洗滌劑一起放入一般洗衣的洗滌劑投入口中。
- 2** 請按電源  按鈕。

  - 只有 **18:00** LED的  燈閃亮。
- 3** 請把洗衣行程選項鈕對準到“快洗”位置。

  - 此時就會自動選擇洗衣 **洗衣**，洗滌 **2**，脫水 **標準** 和水溫 **30°C** 和烘乾 **標準**。
  - 如果想更改洗滌次數、脫水速度、水溫，可按相應按鈕。洗衣方式不可更改。
- 4** 按啟動/暫停  按鈕。

  - 此時門被鎖定，注水並開始洗衣。



## 提示

- 洗衣/烘乾衣物的重量只能限制在3kg以內。
- 如果想在運行過程中更改設定內容，可先按啟動/暫停  按鈕，使運行停止，然後再按相應按鈕進行更改。
- 如果想在洗衣過程中添加衣物，可先按暫停，再按門鎖解除按鈕，等門鎖定被解除後再開門放入衣物即可。
- 不能更改洗衣方式。
- 不能選擇最高速脫水。
- 水溫只能在冷水、30°C和40°C中任選其一。

# 記憶行程

設定記憶本機常用方式，方便以後繼續使用時採用該功能。

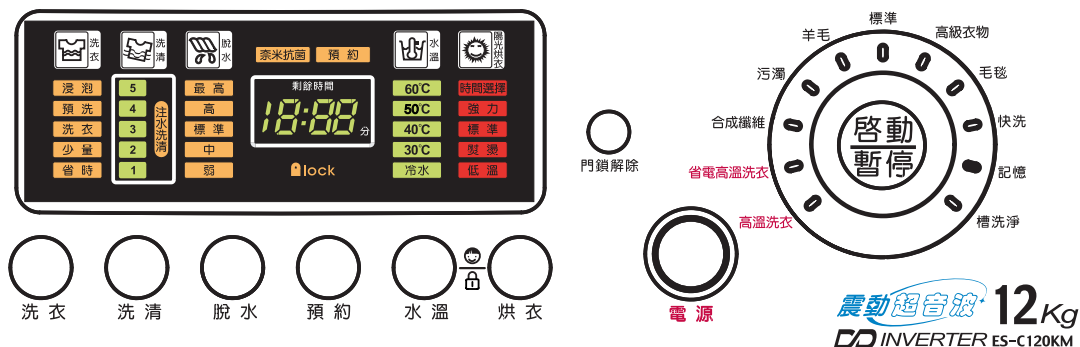

- 1** 放入洗滌物，再把洗滌劑和衣物柔軟精放入洗滌劑盒中，然後將洗滌劑盒推入定位。

  - 請參考第9頁內容，把洗滌劑放入預備洗衣和一般洗衣的洗滌劑投入口中，衣物柔軟精的用量請控制在 [MAX] 以下。
  - 僅在預備洗衣（預洗）時才可以把洗滌劑放入預備洗衣的洗滌劑投入口中。
  - 使用漂白水時請跟洗滌劑一起放入一般洗衣的洗滌劑投入口中。
- 2** 請按電源  按鈕。

  - 只有 **18:00** LED 的  燈閃亮。
- 3** 請把洗衣行程選項鈕對準到“記憶”位置。
- 4** 依使用者喜好設定。

  - 調整洗衣行程、洗衣方式、洗清次數、水溫、脫水速度和烘衣等選項。
- 5** 按啟動/暫停  按鈕。

  - 此時門被鎖定，注水並開始洗衣。

## 提示

- 在設定“記憶”行程並開始洗衣之後，下一次洗衣就會顯示上一次設定的選項。
- 如果想在運行過程中更改設定內容，可先按啟動/暫停  按鈕，使運行停止，然後再按相應按鈕進行更改。
- 如果想在洗衣過程中添加衣物，可先按暫停，再按門鎖解除按鈕，等門鎖定被解除後再開門放入衣物即可。



# 槽洗淨行程

適合清洗、烘乾滾筒內槽時使用。

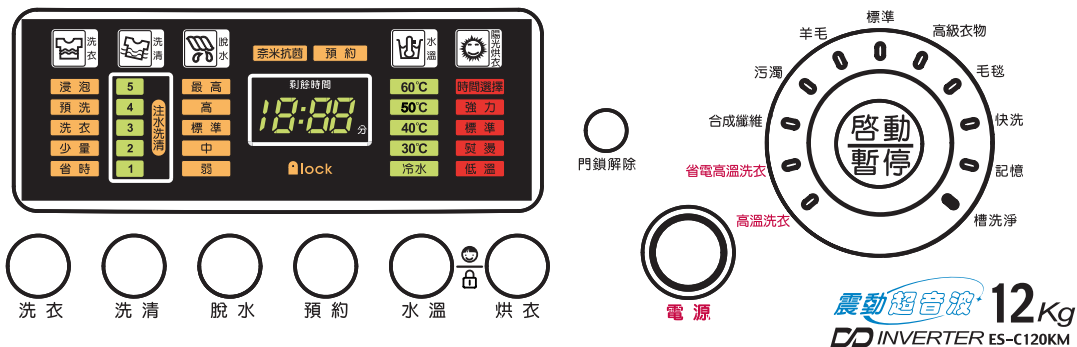

- 1** 把粉末漂白劑放入一般洗衣的洗滌劑投入口中。

  - 輕度清洗，可以不使用漂白劑。
  - 如果想提高清洗效果，可使用槽洗淨專用洗滌劑。
- 2** 請按電源  按鈕。

  - 只有 **18:00** LED的 **---** 燈閃亮。
- 3** 請把洗衣行程選項鈕對準到“槽洗淨”位置。

  - 此時就會自動選擇洗衣 **浸泡**，洗清 **2**，脫水 **弱**，水溫 **冷水** 和烘衣 **標準**。
- 4** 按啟動/暫停  按鈕。

  - 此時門被鎖定，注水並開始洗衣。



### 提示

- 除了洗清之外其餘選項都不能選擇。
- 當進行槽洗淨行程時，切勿將衣物放入其中。
- 滾筒內槽只需一個月清洗一次即可。
- 不能使用預約功能。



# 洗衣手動設定



## 浸泡洗衣(浸泡)

適合洗滌牛仔褲、襯衫或登山服等比較髒的衣物時使用。



- 1 放入洗滌物，再把洗滌劑和衣物柔軟精放入洗滌劑盒中，然後將洗滌劑盒推入定位。**
  - 請參考第9頁內容，把洗滌劑放入一般洗衣的洗滌劑投入口中，衣物柔軟精的用量請控制在[**MAX**]以下。
  - 使用漂白水時請跟洗滌劑一起放入一般洗衣的洗滌劑投入口中。
- 2 請按電源  按鈕。**
  - 只有 **18:88** LED的 **---** 燈閃亮。
- 3 請把洗衣行程選項鈕對準到適當洗衣行程位置上。**
  - 如果想變更洗滌次數、脫水速度、水溫，可按相關按鈕。
- 4 按洗衣  按鈕，調整至 **浸泡** 位置。**
  - 在槽洗淨行程中，浸泡已設定為基本選項。
- 5 按啟動/暫停  按鈕。**
  - 此時門被鎖定，注水並開始洗衣。



### 提示



- 只可以在標準、高溫洗衣、省電高溫洗衣、合成纖維、污濁、記憶、槽洗淨等行程選項中使用。
- 如果想在運行過程中更改設定內容，可先按啟動/暫停  按鈕，使運行停止，然後再按相應按鈕進行更改。
- 如果想在洗衣過程中添加衣物，可先按暫停，再按門鎖解除按鈕，等門鎖定被解除後再開門放入衣物即可。
- 浸泡為每3分鐘運行15秒的順序反覆進行30分鐘。
- 如果在洗衣時暫停並更改其他選項，就會從第一步開始重新運行。



## 預備洗衣(預洗)

適合衣物較髒時使用。



- 1 放入洗滌物，再把洗滌劑和衣物柔軟精放入洗滌劑盒中，然後將洗滌劑盒推入定位。
  - 請參考第9頁內容，把洗滌劑放入預備洗衣和一般洗衣的洗滌劑投入口中，衣物柔軟精的用量請控制在 [MAX] 以下。
  - 預備洗衣(預洗)使用一般洗衣用洗劑即可。
  - 使用漂白水時請跟洗滌劑一起放入一般洗衣的洗滌劑投入口中。
- 2 請按電源  按鈕。
  - 只有 **18:88** LED的 **---** 燈閃亮。
- 3 請把洗衣行程選項鈕對準到適當洗衣行程位置上。
  - 如果想變更洗滌次數、脫水速度、水溫，可按相關按鈕。
- 4 按洗衣  按鈕，調整至 **預洗** 位置。
  - 在污濁行程中，預洗已設定為基本選項。
- 5 按啓動/暫停  按鈕。
  - 此時門被鎖定，注水並開始洗衣。



### 提示



- 只可以在標準、高溫洗衣、省電高溫洗衣、合成纖維、污濁、記憶等選項中使用。
- 如果想在運行過程中更改設定內容，可先按啓動/暫停  按鈕，使運行停止，然後再按相應按鈕進行更改。
- 如果想在洗衣過程中添加衣物，可先按暫停，再按門鎖解除按鈕，等門鎖定被解除後再開門放入衣物即可。
- 預備洗衣(預洗)用的洗滌劑用量為一般洗衣的洗滌劑量的一半以下。
- 如果在洗衣時暫停並更改其他選項，就會從第一步開始重新運行。



## 一般洗衣(洗衣)

適合洗滌普通衣物時使用。



- 1 放入洗滌物，再把洗滌劑和衣物柔軟精放入洗滌劑盒中，然後將洗滌劑盒推入定位。
  - 請參考第9頁內容，把洗滌劑放入一般洗衣的洗滌劑投入口中，衣物柔軟精的用量請控制在 [MAX] 以下。
  - 使用漂白水時請跟洗滌劑一起放入一般洗衣的洗滌劑投入口中。
- 2 請按電源  按鈕。
  - 只有 **18:88** LED的 **---** 燈閃亮。
- 3 請把洗衣行程選項鈕對準到適當洗衣行程位置上。
  - 如果想變更洗滌次數、脫水速度、水溫，可按相關按鈕。
- 4 按洗衣  按鈕，調整至 **洗衣** 位置。
  - 在標準、高溫洗衣、省電高溫洗衣、合成纖維、羊毛、高級衣物、毛毯、快洗等行程中，(一般)洗衣已設定為基本選項。
- 5 按啓動/暫停  按鈕。
  - 此時門被鎖定，注水並開始洗衣。





### 提示

- 如果想在運行過程中更改設定內容，可先按啓動/暫停  按鈕，使運行停止，然後再按相應按鈕進行更改。
- 如果想在洗衣過程中添加衣物，可先按暫停，再按門鎖解除按鈕，等門鎖定被解除後再開門放入衣物即可。
- 如果在洗衣時暫停並更改其他選項，就會從第一步開始重新運行。

## 少量洗衣(少量)

適合洗滌少量衣物時使用。



- 1 放入洗滌物，再把洗滌劑和衣物柔軟精放入洗滌劑盒中，然後將洗滌劑盒推入定位。
  - 請參考第9頁內容，把洗滌劑放入一般洗衣的洗滌劑投入口中，衣物柔軟精的用量請控制在[**MAX**]以下。
  - 使用漂白水時請跟洗滌劑一起放入一般洗衣的洗滌劑投入口中。
- 2 請按電源  按鈕。
  - 只有 **18:00** LED的 **---** 燈閃亮。
- 3 請把洗衣行程選項鈕對準到適當洗衣行程位置上。
  - 如果想變更洗滌次數、脫水速度、水溫，可按相關按鈕。
- 4 按洗衣  按鈕，調整至 **少量** 位置。
- 5 按啟動/暫停  按鈕。
  - 此時門被鎖定，注水並開始洗衣。





### 提示

- 如果想在運行過程中更改設定內容，可先按啟動/暫停  按鈕，使運行停止，然後再按相應按鈕進行更改。
- 如果想在洗衣過程中添加衣物，可先按暫停，再按門鎖解除按鈕，等門鎖定被解除後再開門放入衣物即可。
- 此功能洗衣容量限2~3kg。
- 如放入過多的洗滌劑，可能無法完全洗清乾淨。
- 較(一般)洗衣的時間，縮短5分鐘左右。
- 如果在洗衣時暫停並更改其他選項，就會從第一步開始重新運行。

## 省時洗衣(省時)

適合短時間內洗滌少量的、比較乾淨的衣物時使用。



- 1 放入洗滌物，再把洗滌劑和衣物柔軟精放入洗滌劑盒中，然後將洗滌劑盒推入定位。
  - 請參考第9頁內容，把洗滌劑放入一般洗衣的洗滌劑投入口中，衣物柔軟精的用量請控制在[**MAX**]以下。
  - 使用漂白水時請跟洗滌劑一起放入一般洗衣的洗滌劑投入口中。
- 2 請按電源  按鈕。
  - 只有 **18:00** LED的 **---** 燈閃亮。
- 3 請把洗衣行程選項鈕對準到適當洗衣行程位置上。
  - 如果想變更洗滌次數、脫水速度、水溫，可按相關按鈕。
- 4 按洗衣  按鈕，調整至 **省時** 位置。
- 5 按啟動/暫停  按鈕。
  - 此時門被鎖定，注水並開始洗衣。



### 提示

- 如果想在運行過程中更改設定內容，可先按啟動/暫停  按鈕，使運行停止，然後再按相應按鈕進行更改。
- 如果想在洗衣過程中添加衣物，可先按暫停，再按門鎖解除按鈕，等門鎖定被解除後再開門放入衣物即可。
- 此功能洗衣容量限1~2kg。
- 如果放入過多的洗滌劑，可能無法完全洗清乾淨。
- 較(一般)洗衣的時間，縮短10分鐘左右。
- 如果在洗衣時暫停並更改其他選項，就會從第一步開始重新運行。

# 預約

適合從現在起幾個小時後完成洗衣時使用。



- 1** 放入洗滌物，再把洗滌劑和衣物柔軟精放入洗滌劑盒中，然後將洗滌劑盒推入定位。
  - 請參考第9頁內容，把洗滌劑放入預備洗衣和一般洗衣的洗滌劑投入口中，衣物柔軟精的用量請控制在 [MAX] 以下。
  - 預備洗衣(預洗)使用一般洗衣用洗劑即可。
  - 使用漂白水時請跟洗滌劑一起放入一般洗衣的洗滌劑投入口中。
- 2** 請按電源  按鈕。
  - 只有  LED 的  燈閃亮。
- 3** 請把洗衣行程選項鈕對準到適當洗衣行程位置上。
  - 如果想變更洗衣方式、洗滌次數、脫水速度、水溫，可按相關按鈕。
- 4** 按預約  按鈕，對準適當的時間。
  - '預約' 燈閃亮。
- 5** 按啟動/暫停  按鈕。
  - 此時全部運行燈都會熄滅，只有  預約、剩餘時間、 lock 燈閃亮。



## 提示

- 設定預約時間，每按一次以1小時為單位逐次遞增，最少為2小時，最多可設定12小時。
- 設定的預約時間不能短於洗衣時間。  
(即，如果全部洗滌時間為1:40，預約時間應為2小時以上。)
- 如果在預約洗衣運行中按啟動/暫停鈕，設定的選項狀態燈就會閃亮。
- 洗衣的實際完成時間根據周圍狀態(注水環境、水溫設定)不盡相同。
- 預約時間是洗衣結束時間。  
(如：把預約時間設定為3小時，然後按啟動/暫停按鈕，就會在3個小時後完成洗衣。)
- 預約期間內不能添加衣物。  
如果想添加衣物，可在開始洗衣後按門鎖解除按鈕，然後添加衣物或將電源關閉後重新打開後添加衣物。
- 羊毛、高級衣物和槽洗淨等行程，不能設定預約功能。

# 注水洗清/調整洗清次數

適用於想調整洗清次數或注水洗清水量時使用該功能。



1

放入洗滌物，再把洗滌劑和衣物柔軟精放入洗滌劑盒中，將洗滌劑盒推入定位。

- 請參考第9頁內容，把洗滌劑放入預備洗衣和一般洗衣的洗滌劑投入口中，衣物柔軟精的用量請控制在 [MAX] 以下。

2

請按電源  按鈕。

- 只有 **18:58** LED 的  燈閃亮。

3

請把洗衣行程選項鈕，調至適當洗衣行程位置上。

- 如果想變更洗清次數、脫水速度、水溫，可按相關按鈕。

4

按洗清  按鈕。

- 此時會按照 **1** →  → **2** →  → ... → **5** ←  的順序亮燈。

5

按啓動/暫停  按鈕。

- 此時門被鎖定，注水並開始洗衣。



提示

- 如果持續按洗清按鈕，洗清次數可在1~5次範圍內重複進行。

# 調整單獨洗衣/洗清/脫水

適合單獨洗衣/洗清/脫水時使用。



## ■ 單獨洗衣時

- 1 放入洗滌物，再把洗滌劑放入洗滌劑盒中，將洗滌劑盒推入定位。
- 2 請按電源  按鈕。
  - 只有 **18:00** LED的 **---** 燈閃亮。
- 3 請按洗衣  按鈕，調至適當的洗衣方式上。
  - 若不設定，會自動設定為“標準”。
- 4 按啓動/暫停  按鈕。
  - 此時門被鎖定，注水並開始洗衣。

## ■ 單獨洗清時

- 1 放入洗滌物，再把洗滌劑和衣物柔軟精放入洗滌劑盒中，將洗滌劑盒推入定位。
- 2 請按電源  按鈕。
  - 只有 **18:00** LED的 **---** 燈閃亮。
- 3 請按洗清  按鈕，調至適當的洗清次數上。
  - 若不設定，會自動設定為“標準”。
- 4 按啓動/暫停  按鈕。
  - 此時門被鎖定，注水並開始洗清。

## ■ 單獨脫水時

- 1 放入洗滌物，然後關上滾筒門。
- 2 請按電源  按鈕。
  - 只有 **18:00** LED的 **---** 燈閃亮。
- 3 請按脫水  按鈕，對準到適當的脫水速度上。
  - 若不設定，會自動設定為“標準”。
  - 此時水溫會自動設定為“冷水”。
- 4 按啓動/暫停  按鈕。
  - 此時門被鎖定，開始脫水。

### 提示

- 僅想洗衣時不要放入衣物柔軟精。
- 僅想洗清時不要放入洗滌劑。
- 僅想脫水時不要放入衣物柔軟精和洗滌劑。
- 僅想脫水時如果滾筒內水過多，可先排水，然後再脫水。
- 同時選擇洗衣和洗清，洗清和脫水，洗衣和脫水時，在按啓動/暫停按鈕之前事先設定好全部選項，然後再按啓動/暫停按鈕。
- 有時即使在脫水時也會注水，這是為了打開交纏在一起的洗滌物，並非異常現象。
- 脫水共分5步，如果設定為“標準”，跟一般洗衣機脫水方式相同。如果想提升脫水量，可選“最高”或“高”，若是易損壞衣物脫水時，可選擇“中”或“弱”。

# 烘衣

請在烘乾衣物時使用該功能。

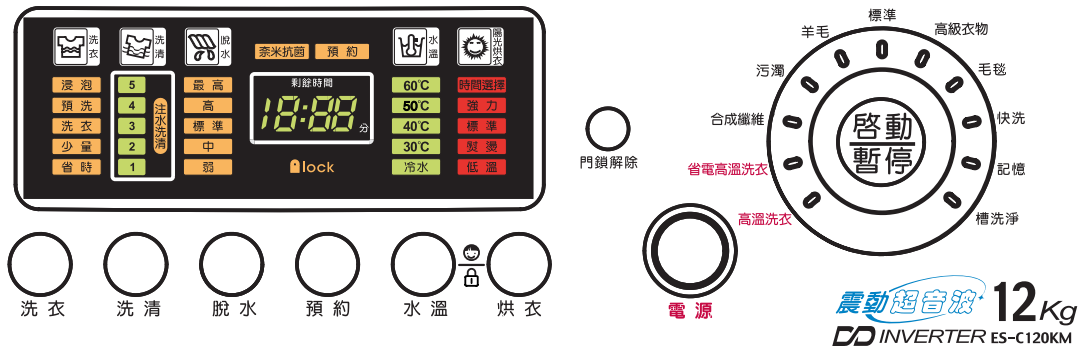

**1** 放入欲烘乾之衣物，然後關上滾筒門。

**2** 請按電源  按鈕。

- 只有 **18:00** LED的  燈閃亮。

**3** 請按烘衣  按鈕，選擇適當時間。

- 此時將會按照標準→強力→時間選擇(1:00, 2:00, 3:00)→熄滅→低溫→熨燙的順序改變。

**4** 按啟動/暫停  按鈕。

- 此時門被鎖定，開始烘衣。

## 提示

- 請勿放入洗滌劑或衣物柔軟精。
- 請務必打開冷水注水閥。  
(為了提高烘乾效率，會進行少量的注水及排水。)
- 烘衣完成後時間顯示部會交替顯示，在此期間會進行30分鐘的「防皺行程」，然後電源會自動關閉。在此期間可以按啟動/暫停按鈕使運行停止，取出衣物。
- 羊毛、高級衣物、毛毯行程不能使用烘衣功能。
- 烘乾經過手洗的濕衣物時，需要先脫水，然後再烘乾。
- 當烘衣完成後取出衣物時，請注意避免被高溫燙傷。
- 有些衣物因布料成分關係，烘乾後可能會有縮水或變形的情形發生。請事先確認是否屬於可以烘乾的衣物。
- 為避免損壞和弄皺衣物，本機會依實際衣物負載量設定適合烘乾程度，如有必要請再次烘乾。



## ■ 洗衣和烘衣同時進行時

如果想同時進行洗衣和烘衣時，先設定洗衣，然後不要按啓動/暫停按鈕，而是設定烘衣選項，然後再按啓動/暫停按鈕即可。

## ■ 想在洗滌過程中添加衣物時

1 在洗衣過程中按下啓動/暫停  按鈕，再按門鎖解除  按鈕。

- 判斷是否屬於人工智慧開門狀態，然後開門。
- 鎖定被解除後開門，然後添加衣物。

2 按啓動/暫停  按鈕。

- 門被鎖定，繼續洗滌。

### 提示

- 如果機內水過多，為保證安全狀態，本機會自動排水。

## 兒童安全鎖

為預防洗衣機在運行時因兒童按下按鈕而導至錯誤操作而設計此功能。

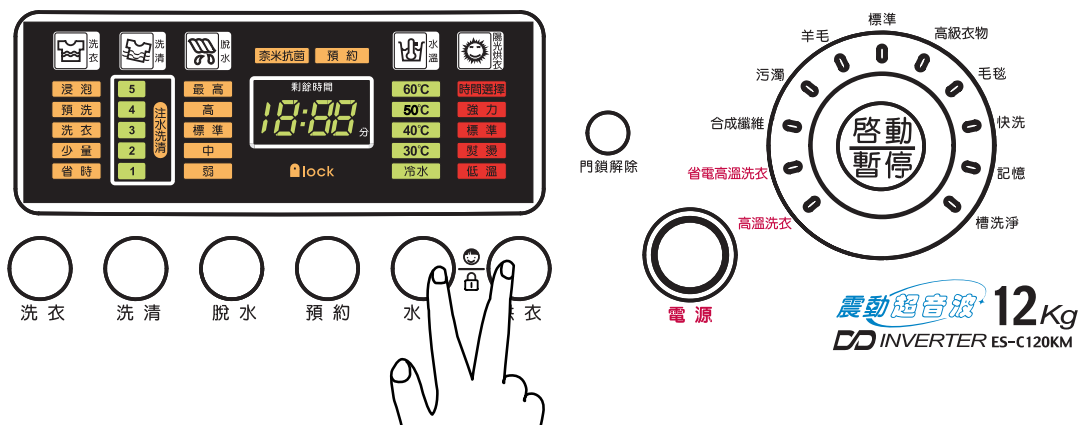

1

運行中同時按住水溫  和烘衣  按鈕，持續3秒鐘。

- 被設定後，時間顯示部的剩餘時間和  燈就會交替閃亮。
- 被設定後，除電源按鈕之外，全部按鈕都不運行。

### 提示

- 如果想解除該功能，可同時按住水溫和烘衣按鈕，持續3秒鐘即可。



警告

清理時請務必拔下電源插頭，否則有觸電、受傷的危險。  
不要直接往本機上潑水，否則有短路、觸電的危險。

爲了您能更清潔、長久地使用本機，下面介紹各部位清理方法。

## 洗滌劑盒

1 稍微向前拉出。

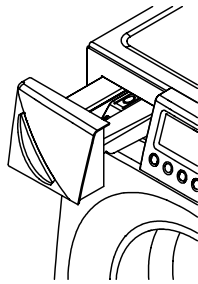

2 按住中間部分，拉出並取下。

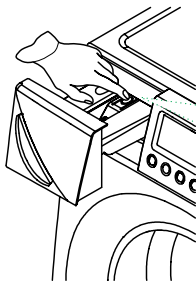

清理後推入原位時  
請務必推到接觸底  
部的的位置，否則衣  
物柔軟精就不能被  
自動投入筒中。

3 把盒蓋取下後用水洗淨。

4 插入盒蓋。

5 關閉洗滌劑盒。



提示

- 運行結束後，[洗滌劑盒]中有可能留有水分。  
這是在洗滌劑盒內部自行沖洗後留下的水分，並非衣物柔軟精等殘留。
- 使用衣物柔軟精時，請取出[洗滌劑盒]，把容器中的水倒掉後再使用。

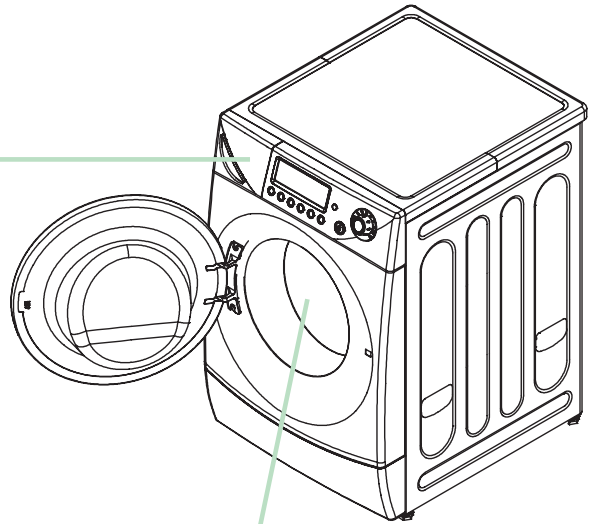

## 滾筒

偶爾

**鏽** 倒入摻著紅色鏽的水或放入頭飾等容易生鏽的物品，或長時間倒入水之後置之不理就會生鏽。

**如果生鏽**

可用柔軟的布或海綿沾取去鏽膏擦拭。

- 鋼刷球會損傷滾筒，請勿使用。

**洗滌劑殘渣** 因使用時間過長而出現的洗滌劑殘渣有可能粘附到洗滌衣物上去。

如果放入的洗滌劑過多或在沒有完全溶化的狀態下反復使用就會出現洗滌劑殘渣，它們會弄髒衣物。  
使用槽洗淨行程，把滾筒內部清理乾淨。

## 注水口

偶爾

如注水口堆積灰塵，就會妨礙注水，因此請定期清理。

- 1 關閉水龍頭。
- 2 關閉洗衣機的電源後把插頭拔下來。
- 3 把連接洗衣機上的注水管取下來。
  - 水管內水壓過高，可能會噴出水，因此水管入口不能朝向身體。
- 4 取下過濾網，用牙刷和水把網上堆積的垃圾清理乾淨。
- 5 把過濾網準確地安裝在注水口上。
- 6 把注水管轉緊，並避免其歪斜。

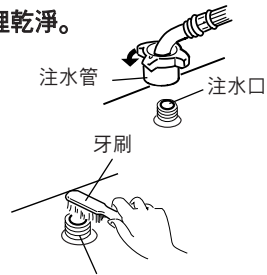

### 注意

如果使用井水或地下水，注水口就會更容易被堵塞，因此請務必經常清理。

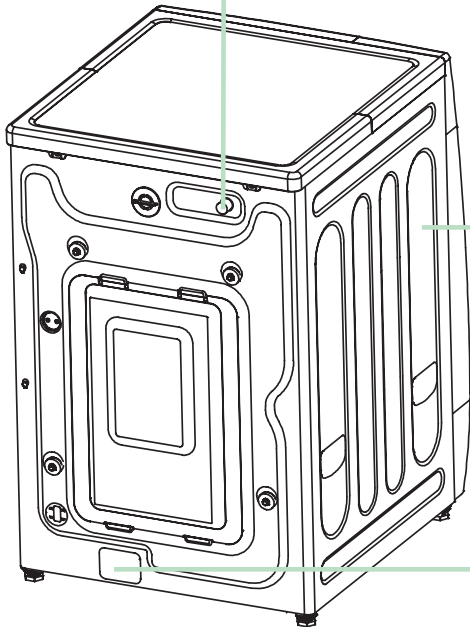

### 請用

濕布擦拭  
洗衣機。



### 警告

切勿往機體各部件上直接潑水。  
否則有短路、觸電的危險。

### 注意事項

- 切勿用家庭用合成洗滌劑、酒精、松香水擦拭。否則會損傷塑膠零件。
- 如使用化學清洗劑，請參考注意說明書操作。

## 排水口

偶爾

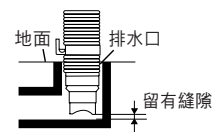

- 排水口會因棉絮等異物堆積而影響排水，因此請定期清理。
- 如果排水口中有棉絮等異物堆積，就會顯示異常現象，運行也會停止，因此，請務必定期清理。

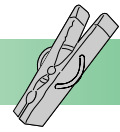



我想進行如下操作，我該怎麼做呢？請看下面的答案。

### Q 如何設定兒童安全鎖功能 (CHILD LOCK)？

- 兒童安全鎖功能是預防洗衣機在運行時因兒童按下按鈕而導致洗衣機錯誤操作的功能。
- 如設定兒童安全鎖功能，除電源之外的全部按鈕都不能運行。

**A** 按住選項後進行設定。

#### 設定時

運行時同時按住水溫  和烘衣  按鈕，持續3秒鐘。設定之後， 和剩餘時間就會以3秒間隔交替顯示。

#### 解除時

同時按住水溫  和烘衣  按鈕，即可解除。

### Q 運行過程中如何更改選項內容？

**A** 有些能改，有些不能改。

- 洗衣、洗清、脫水等選項都可以在洗衣完成前進行更改。
- 按下啓動/暫停  按鈕，重新設定。

### Q 會不會因凍冰而不能使用洗衣機？

**A** 即使運行結束後，注水管或筒內也會留有少許水分，如果氣溫過低，水就會結冰。出現上述情況時請按照下列順序操作。

#### 凍結時

- 1 用熱毛巾包裹住注水管的連接部分。

用熱毛巾包裹



- 2 關緊水龍頭，取下注水管並泡在熱水(低於50°C)中。
- 3 把2公升熱水(低於50°C)倒入滾筒中，放置10分鐘左右。
- 4 連接注水管，打開水龍頭，確認注水、排水是否正常。

#### 注意

在注水管冰凍的狀態下切勿使用，否則會發生故障。

## Q 如何清洗滾筒內側？

**A** 可使用賣場出售的洗衣槽專用洗滌劑清洗。

- 詳細閱讀洗衣槽清洗劑的使用說明書，並正確地使用。

**1** 把洗衣槽專用清洗劑倒入洗滌劑盒中。

**2** 請選擇槽洗淨行程。(可參考第24頁說明)

**3** 按啓動/暫停  按鈕開始運行。

## Q 如何正確地烘乾和熨燙有乾洗標誌的衣物？

**A** **烘乾方法**

- 在通風的陰涼處晾乾。
- 本機不能烘乾有[乾洗標誌衣物]。

### 熨燙

- 有熨燙、乾洗或熨燙溫度標誌的衣物請遵照標誌操作。
- 裙子、西服褲子或有刺繡和珠子飾物的衣物應墊上布之後熨燙。

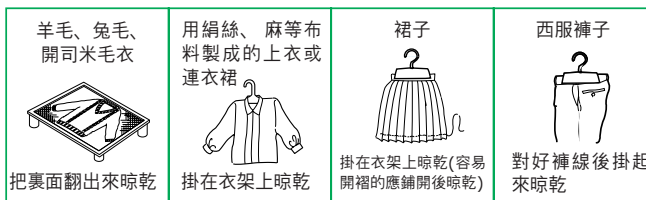



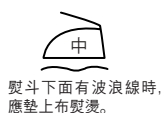



### 關於熨燙標誌

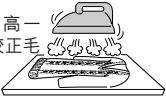
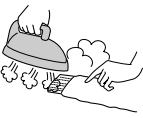

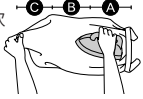
### 熨燙的適當溫度

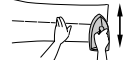
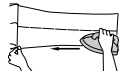

<b>毛衣</b> <b>全部熨燙</b> 把蒸汽熨斗稍稍抬高一些，用噴射的蒸汽校正毛衣形狀。  <b>熨燙袖口</b> 用手攏著拉拽校正形狀，袖口鬆緊部分噴射充足的蒸汽 ● 切勿按壓熨燙。 	<b>裙子</b> 用左手配合右手，稍稍拉拽式熨燙。 <b>1</b> 熨燙拉鏈附近。  <b>2</b> 從A部分開始依次分三步熨燙。  <b>3</b> 輕輕調整裙擺。 	<b>西服褲子</b> 用左手配合右手，稍稍拉拽式熨燙。 <b>1</b> 按壓拉鏈周圍和褲腰周圍。  <b>2</b> 壓燙中央線。  <b>3</b> 壓燙褲腳。  <b>4</b> 壓燙前後褲線。 
---	---	---

### 縮水時

拉拽至原來的尺寸之後用針固定。  
然後把蒸汽熨斗稍稍抬高，噴射充足的蒸汽，原樣放置一段時間，直至晾乾。



# 安裝方法

避免運送途中發生機體內部損壞，機組由4個螺絲固定。使用本洗衣機前，請先拆除。

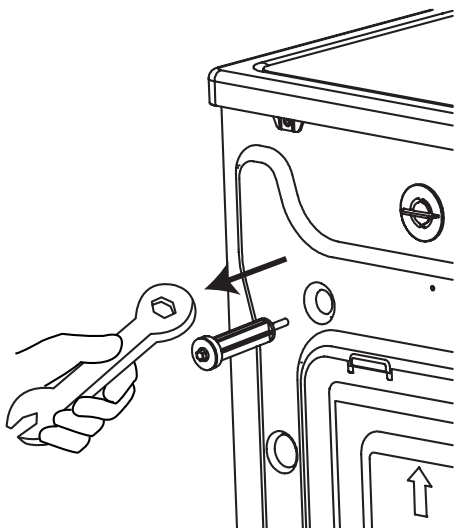

**1** 利用本機的配件之一扳手鬆開4個固定螺絲。

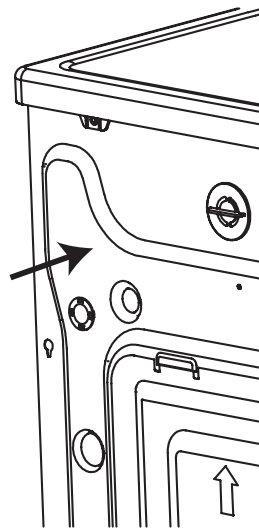

**2** 拔出固定螺絲，在凹槽中插上固定圈蓋。



提示

- 固定螺絲是鑒於搬運安全使用的，如果運行時沒有拔出，本機就有破損的危險。
- 拆除後請將4個螺絲及扳手收納好，以備將來運送時重新固定使用。

# 安裝注意事項

**安裝前** 安裝前切勿把電源插頭插入插座中。

**安裝後** 必須試運行，以便確認是否漏水或有異常聲音。



提示

- 若排水口高於洗衣機排水孔位置，會導致排水不良現象發生。

## 警告

### 切勿安裝在風吹雨淋的地方。

切勿安裝在風吹雨淋、潮濕的地方。  
否則有觸電、引發火災、故障、變形的危險。

### 切勿安裝在浴室、淋浴室裏。

否則有觸電、引發火災、故障、變形的危險。

### 請使用額定電流為15A以上的插座。

同時使用多種電器會因插座過熱而引發火災。

## 注意

### 運行前請打開水龍頭，並確認注水管是否漏水。

螺絲鬆動或連接狀態不良會造成意外的後果。

### 切勿使電源線接觸本機。

否則在脫水時會發出敲打的声音。

### 應安裝在冬季沒有冰凍危險的場所。

### 切勿安裝在光線直射處。

否則塑膠零件有變色、變形的危險。

### 切勿在沒有取下包裝墊的情況下使用。

否則本機將會出現故障。



### 切勿緊貼牆壁安裝，應留有多餘空隙。

藉此減少出現震動或發出噪音的機會。

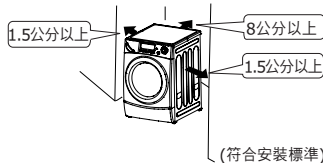

### 請勿安裝在高架上。

勿在本機底面和地面之間產生空隙，如果兒童將手伸入其中，可能會受傷。

## 接地

## 警告

### 為避免萬一觸電，必須安裝接地線接地。

(詳細內容請諮詢經銷商或0800客服中心)

### 電線插頭或插座沒有接地端子時

為了安全起見必須採取接地措施。

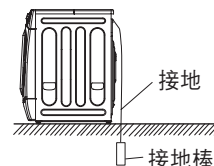

### 注意事項

切勿在下列場所接地。

- 瓦斯管 .....有爆炸及引發火災的危險。
- 電話線或避雷針 .....有被雷擊的危險。
- 水管 .....有很多水管是塑膠材質。

## 更換電源線

電源線破損需要使用特殊工具更換，如破損請與經銷商或0800客服中心聯絡。

## 水平安裝

※由於受到安裝場所、安裝地面的影響，有時安裝後並不是水平狀態。請詳細閱讀後進行調整。

### 1 利用調整腳墊調整水平面。

- ① 確認4個調整腳墊和地面的縫隙。
- ② 用扳手調整腳墊對準水平面，使其不會晃動。
- ③ 腳墊調整好之後，用鎖定螺絲緊固調整腳墊，避免其晃動。

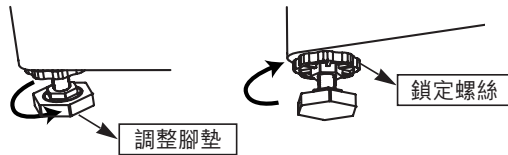

### 注意

- 如不是水平狀態，就會出現震動、發出噪音、導致故障。

### 2 用手按壓機體上面4角，查看是否晃動。

- 如果晃動，會造成異常震動、噪音、故障等問題。



### 安裝注意事項

- 機體不能晃動，4個調解腳墊必須緊貼地面。

## 安裝排水管

### 注意

正確安裝排水管。  
否則排水管會在使用過程中脫落，造成漏水現象。

把排水管連接到接入口中。

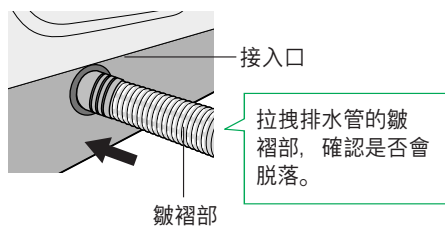

### 需要延長排水管時

請與經銷商或客服中心聯絡。

狀態	延長管的高度	延長管的長度
延長中途墊高的情況	10公分以內	1公尺以內
延長中途沒有墊高的情況	-	3公尺以內





# 安裝注水管

## 注意

清楚分辨冷水和熱水管，水龍頭和本機注水口，切勿接錯。如果在冷水注水口上連接熱水，就不能冷凝和除濕，無法烘乾衣物。

通過注水管固定口將注水管連接到水龍頭。

- 請注意注水管、注水管固定口請使用隨機附屬品或我公司專用產品。
- 請注意部分水龍頭(如方型或延伸式)無法固定注水管使用。

## 注意

- 如因長時間使用而導致注水管固定口鬆脫時，會出現漏水現象。遇此情況如第41頁圖1所示，把注水固定口的固定位置鬆開4mm，然後按照上述方法重新連接注水口固定口。務必將橡皮塞與水龍頭緊密貼附，以防漏水。
- 如發現塞子留有水龍頭的形狀或變質，請立即更換注水管固定口。
- 即使有過去曾使用的注水管固定口，也要使用本機附帶的注水管固定口。
- 由於搬家等原因重新連接時，注水管與本機連接處也要重新轉緊。
- 若舊注水管有漏水、破損的危險，請勿再次使用。

## 關於水龍頭

可以使用



有些可以使用  
有些不能使用

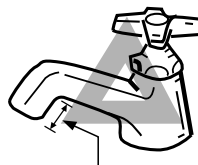

16mm以上就能使用。  
短則不能連接到注水固定口上。

不能使用。

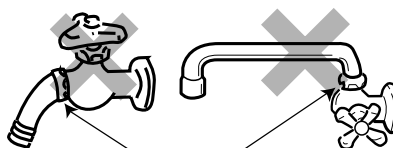

此處有漏水的  
危險。

# 連接注水管方法

## 連接注水管

### 水龍頭

1 注水固定口緊密貼附水龍頭，然後轉緊螺絲，使其不會鬆動。

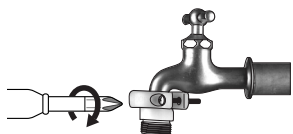

2 旋轉注水口將其完全套入注水固定口中。

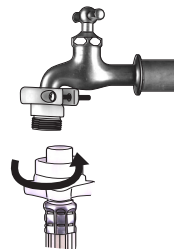

### 滾筒洗衣機

把注水管孔與注水口轉緊，避免漏水。

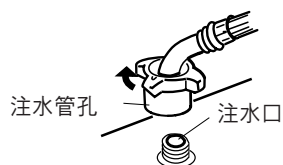

### 注意

- 由於搬家等原因需要重新安裝時應特別注意。
- 連接注水管之後，把水龍頭打開，確認注水固定口或注水口是否漏水。

# 故障檢修及排除

有些時候並非真正出現故障，而是一個小小的誤會。  
如果發現剩餘時間顯示部閃爍，請確認異常現象一覽表。  
而後還是認為有故障時，再請與經銷商或客服中心聯絡。

現象	原因
滾筒中有異味	<ul style="list-style-type: none"><li>● 是由於排水口堆積的垃圾異味傳上來造成的。 定期清理排水口</li></ul>
洗衣、洗清時水量過少。 (水位太低)	<ul style="list-style-type: none"><li>● 滾筒洗衣機的最大特點是可以用少量的水清洗衣物。有時水位低看不見水位，但其實並非異常現象。滾筒洗衣機是弄濕衣物之後，通過滾筒的旋轉使衣物垂落，進行洗衣或洗清，因此用少量的水也完全可以洗滌衣物。</li></ul>
在洗滌過程中突然停止運行。	<ul style="list-style-type: none"><li>● 先確認異常現象一覽表中的E5、E6、E7、E8，然後再跟經銷商或客服中心聯絡。</li></ul>
開始運轉卻不注水，或注入速度太慢。	<ul style="list-style-type: none"><li>● 供水水龍頭沒有完全打開·或注水管過濾器淤塞</li></ul>
在洗衣或洗清過程中再次注水。	<p>洗衣機能感應水量或洗滌物的狀態，為提高洗滌能力而再注水。可能原因：</p> <ul style="list-style-type: none"><li>● 啟動後再添加洗滌物品。</li><li>● 水位下降，自動注水。</li><li>● 自動添加了衣物柔軟精。</li></ul>
在洗滌過程中排水。	<ul style="list-style-type: none"><li>● 是否放入過多洗滌劑？如果泡沫太多，有時在洗滌過程中也會排水。</li></ul>
已經進入脫水步驟，但經過很長時間之後滾筒仍然不旋轉，或旋轉速度很慢。	<ul style="list-style-type: none"><li>● 有時會因為洗滌量過多或排水管的中間部分過高，排水狀態不良而不能正常脫水(脫水旋轉速度不能提高)。此時需要先排水，然後再脫水。</li></ul>
在脫水過程中注水。	<ul style="list-style-type: none"><li>● 如果洗滌物在滾筒內不均衡地分佈時，就會通過注水保持平衡，然後重新開始脫水。</li></ul>
洗滌時間過長。	<ul style="list-style-type: none"><li>● 由於水壓過低，注水時間過長，因此洗滌時間也會延長。</li><li>● 水溫度太低，因此洗滌時間也會延長。</li></ul>
烘衣行程結束後，衣物好像沒有完全被烘乾。	<ul style="list-style-type: none"><li>● 打開冷水水龍頭了嗎？由於使用冷水冷凝、除濕，因此如果關閉水龍頭就不能烘乾了。</li><li>● 是否放入了過多的衣物？請勿過載！</li><li>● 是否把冷水口連接在熱水注水管上了？</li></ul>

## 現象

## 原因

泡沫過多

- 使用過量或不適當的洗滌劑，產生過多的肥皂泡沫，並會有發生漏水之處。

脫水時發出奇怪的聲音。

- 是不是電源線觸碰到機體上了？
- 是否有正確水平安裝？
- 洗濯物是否有平均分配在洗衣內槽？

剩餘時間表示忽長忽短

- 如果洗滌物在滾筒內不均衡地分佈時剩餘時間就會增加。

剩餘時間不變。

- 在洗滌過程中爲了提高水溫而加熱，因此在寒冷的冬天，?了把水加熱到設定的溫度，有可能顯示的剩餘時間停止不變。

烘乾時發出水流聲並伴有嗡嗡聲。

- 這是由於正在使用水冷凝、除濕造成的。
- 是烘乾用風扇轉動的聲音。

停止脫水時有嗡嗡的聲音。

- 這是停止脫水時啓動的電子制動系統的聲音，並非異常現象。

## 緊急處理方法

### 注意

- 發生異常時(有燒焦味等)，須立即停止運轉並拔下電源插頭。
- 若在異常狀況下繼續使用，會因發熱等情況，造成火災及觸電發生。
- 請速與0800客服中心或就近經銷商聯絡。

# 異常狀況時處理方法

按  確認是否停止，然後查看以下解決措施。  
重新運行時再按一下  即可。

用剩餘時間、預約表示部閃爍和蜂鳴音予以提醒。

顯示	告知內容	確認及措施
無顯示	不運轉	<ul style="list-style-type: none"> <li>● 電源插頭是否插好？</li> <li>● 是否連接好電源？</li> <li>● 是否按了啓動/停止按鈕？</li> <li>● 是否停電？</li> <li>● 電源保險絲、家中電源總開關斷路器是否斷開？</li> <li>● 是否是預約期間？</li> </ul>
IE	不注水	<ul style="list-style-type: none"> <li>● 水龍頭打開了嗎？</li> <li>● 注水口過濾網中是否堆積有髒物？</li> <li>● 注水管是否冰凍？</li> <li>● 是否停水？</li> </ul>
OE	不排水	<ul style="list-style-type: none"> <li>● 是否把排水管放下來了？</li> <li>● 是否由於把排水管插入排水口太深，入口被堵住了？</li> <li>● 排水管是否彎折？</li> <li>● 排水管的位置是否過高？</li> <li>● 排水口是否有棉絮等異物？</li> </ul>
LE	不運轉	<ul style="list-style-type: none"> <li>● 門是不是開著？</li> <li>● 門前端是否關好？</li> </ul>
EE	滾筒不旋轉	<ul style="list-style-type: none"> <li>● 請諮詢客服中心</li> </ul>
E9	不能調節水量	<ul style="list-style-type: none"> <li>● 請諮詢客服中心</li> </ul>
UE	不能脫水	<ul style="list-style-type: none"> <li>● 是不是只洗滌一件厚重或體積很大的衣物？ (例如牛仔褲、浴衣、厚棉運動服等) → 由於很難保持平衡，應再添加2~3件濕浴巾等厚重的衣物。</li> <li>● 是不是只脫水如浴巾等少量衣物？ → 由於很難保持平衡，應再添加2~3件濕浴巾等厚重的衣物。</li> <li>● 機體是否傾斜或搖晃？</li> <li>● 衣物是否絞纏在一起？ → 打開絞纏在一起的衣物。</li> </ul>
除此之外的異常現象		察看上述各項之後仍沒有異常時，切勿觸摸內部零件或自行拆卸洗衣機。此時請拔下電源插頭，關閉水龍頭，然後與客服中心聯絡。



## 提示

- 如發生LE ERROR，請開門，然後重新關好門。  
如LE ERROR仍繼續顯示，可切斷電源後重新接通即可。

# 產品規格及配線圖

種類	單槽洗衣機(滾筒式)
外形尺寸	(寬)630mmX(高)950X(深)755mm
產品重量	85公斤
標準使用水量(標準檔)	洗衣時155公升/烘衣時28公升
標準水量	45公升
電源	110V/60Hz
電流	11A
IP CODE	IPX4(防水等級)
電熱裝置額定消耗電力	1250W
標準洗衣容量	12kg
標準烘衣容量	7kg
洗衣方式	滾筒式
烘衣方式	冷凝除濕型旋轉滾筒式
水壓	29kPa~784kPa(0.3kgf/cm <sup>2</sup> ~8kgf/cm <sup>2</sup> )

- \* 待機時耗電量(電源開關關閉的狀態)為0。
- \* 本公司為改善產品質量將會對產品規格進行適當更改，恕不另行通知。
- \* 搬運時不得橫放或倒置，以避免洗衣機結構受損，產生危險。

## 配線圖

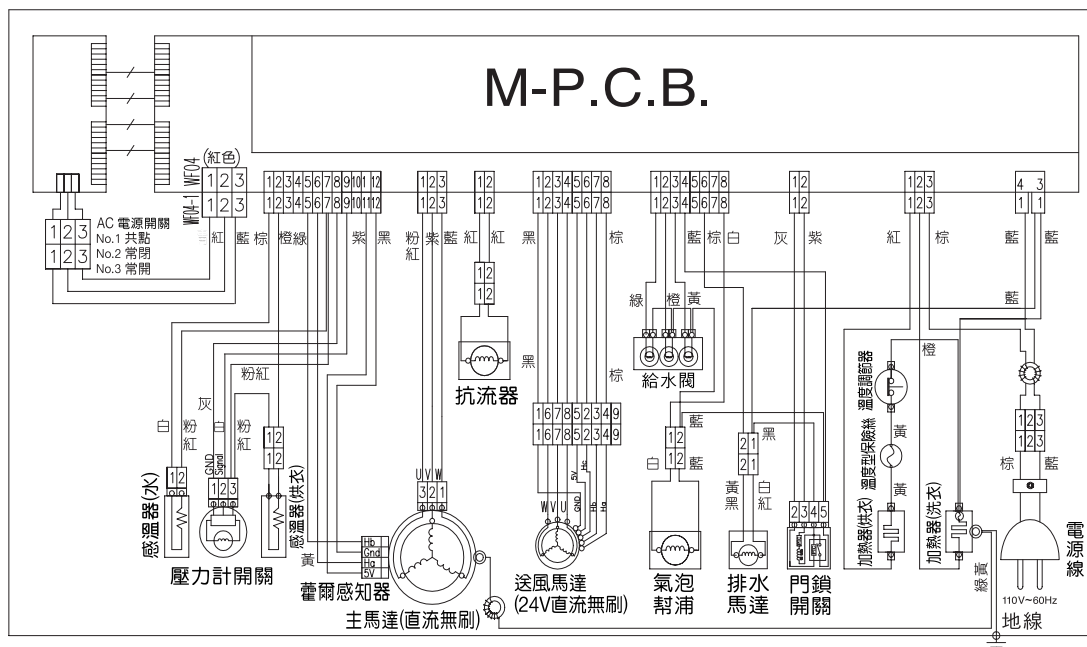



聲寶股份有限公司 桃園縣龜山鄉大華村頂湖路 26 號 免費諮詢專線：0800-005438 [ 0800 - 鈴鈴 - 我是聲寶 ] <http://www.sampo.com.tw>