



**⚠ Read this manual carefully before operating this vehicle.**

# OWNER'S MANUAL *GDR155-A*



**BG3-F8199-30**

**⚠ Read this manual carefully before operating this vehicle. This manual should stay with this vehicle if it is sold.**

EAU46091

**⚠ 在使用这电单车以前，请充分使用这小手册。这手册须付与电单车一起。**

EAU46091

**⚠ Baca buku panduan dengan teliti sebelum mengendalikan motosikal ini. Buku panduan diberi bersama dengan pembelian motosikal.**

EAU46091

欢迎来到雅马哈摩托世界！

身为 GDR155-A 的车主，雅马哈高品质的产品制造与设计，让它赢得了坚信的声誉，也让您受惠于其丰富的经验及最新的科技，请花时间深入阅读此手册，以便享有 GDR155-A 带给您所有的好处。车主的手册不只指导您如何操作，检查和维修您的摩托车，同时也指导您如何保护您自己和其他状况，譬如困入危险或受到伤害。

除此之外，此手册将提供许多实用的小提示帮助您的摩托车处于最佳状态。如果您有任何疑问，请毫不犹豫地联络您的雅马哈摩托经销商。

雅马哈全体团员祝愿您有个安全且愉快的摩托乘骑。因此要记得，安全第一！雅马哈将陆续的探索有关产品设计与制造方面的晋升机会。为此，此印刷包含着时下最当前的产品资讯，但您的摩托车与此手册也会有少许差异。如果有任何关于此手册的疑问，请咨询雅马哈摩托经销商。



警告

**请在操作此摩托车之前先小心并完整地阅读此手册**

## 手册重要资讯

此手册是以以下的记号来区分重要的资料：

	这”留意安全”的符号用意是”注意”！请警惕你的安全！
	忽略这”警告”的指示，可能会导致摩托骑士，周围的人，检查或修理此电单车的人严重损伤或死伤。
	这“注意”的用意是“必须采取特别注意的步骤以防止摩托车受到损伤”。
	“提示”是提供精要的资料以便让使用此小手册的人更清楚所要注意的步骤。

\*产品和规格如有变更，恕不另行通知。

EAU0012

**GDR155-A**  
 使用手册  
 初版 2017年6月  
 版权所有 不准擅自翻印  
 编印者：雅马哈摩多车有限公司  
 于马来西亚印刷

## 目录

重要标签的位置.....	1-1	仪器和控制功能.....	6-1	降低燃油消耗的提示.....	8-3
安全信息.....	2-1	指示灯和警告灯.....	6-1	发动机入侵.....	8-4
更多安全骑车点.....	2-5	多功能仪表单元.....	6-3	停车.....	8-4
头盔.....	2-6	车把开关.....	6-8	一般说明.....	8-6
概要.....	3-1	制动杆.....	6-9	<b>定期维护和调整</b> .....	9-1
左图.....	3-1	后制动杆.....	6-9	用户工具包.....	9-1
右图.....	3-2	ABS (ABS型).....	6-9	排放控制系统的定期维护图.....	9-2
控制和仪器.....	3-3	油箱盖.....	6-10	一般维护和润滑图.....	9-3
<b>智能钥匙系统 (GDR155-A)</b> .....	4-1	燃料.....	6-11	拆卸和安装面板.....	9-7
智能钥匙系统.....	4-1	燃油箱溢流软管.....	6-12	检查火花塞.....	9-8
智能钥匙系统的操作范围.....	4-2	催化转化器.....	6-12	发动机机油滤油器.....	9-10
智能钥匙和机械钥匙的处理.....	4-3	座椅.....	6-13	最终传动油.....	9-12
智能键.....	4-5	头盔支架.....	6-13	冷却液.....	9-13
更换智能钥匙电池.....	4-6	储藏室.....	6-14	空气过滤器和V形带外壳空气 过滤器元件.....	9-15
主开关.....	4-7	侧支架.....	6-15	检查油门抓手自由间隙.....	9-17
油箱盖盖开合.....	4-10	点火电路切断系统.....	6-15	阀门间隙.....	9-17
座位打开和关闭.....	4-11	辅助直流插座.....	6-17	轮胎.....	9-18
<b>停止和启动系统 (GDR155-A)</b> .....	5-1	<b>为了您的安全 - 操作前检查</b> ...	7-1	铸轮.....	9-19
停止和启动系统.....	5-1	<b>操作和重要骑乘点</b> .....	8-1	检查前制动杆自由空间.....	9-20
停止和启动系统操作.....	5-1	启动发动机.....	8-1	调整后制动杆自由游动.....	9-20
		开始.....	8-2	检查前制动片和后制动蹄.....	9-21
		加速和减速.....	8-3		
		制动.....	8-3		

检查制动液液位.....	9-22	护理.....	10-1
更换制动液.....	9-23	存储.....	10-3
检查V带.....	9-23		
检查和润滑电缆.....	9-23	<b>规格</b> .....	11-1
检查并润滑节气门手柄和电缆..	9-24		
润滑前制动杆和后制动杆.....	9-24	<b>消费者信息</b> .....	12-1
检查和润滑中心架和侧架.....	9-25	识别号.....	12-1
检查前叉.....	9-25		
检查转向.....	9-26	<b>索引</b> .....	13-1
检查车轮轴承.....	9-26		
电池.....	9-27		
更换保险丝.....	9-28		
头灯.....	9-30		
更换辅助灯泡.....	9-30		
尾灯/制动灯.....	9-31		
更换前转向信号灯泡.....	9-31		
更换后转向信号灯泡.....	9-32		
更换车牌灯泡.....	9-33		
故障排除.....	9-33		
故障排除图表.....	9-36		
紧急模式 (GDR155-A).....	9-38		
<b>滑板车护理和存储</b> .....	10-1		
雾面颜色警告.....	10-1		

## 重要标签的位置

1

阅读及了解所有在电单车的标签。它包含了安全和正确操作的重要资讯。请不要撕掉电单车的任何标签。如果标签变得模糊了或松脱，可以到野马哈代理商领取替代标签。

EAU10385

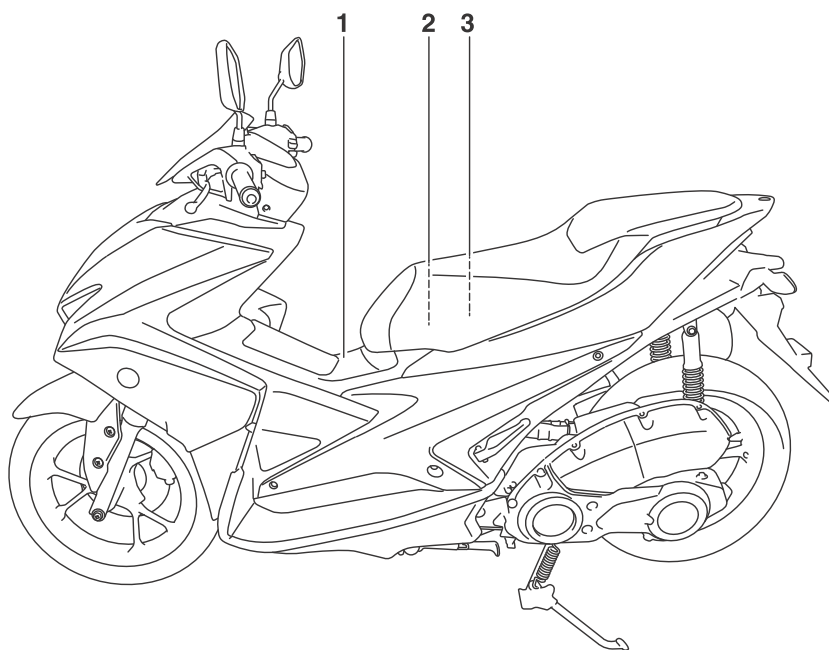

1

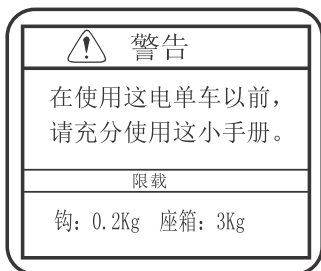

2

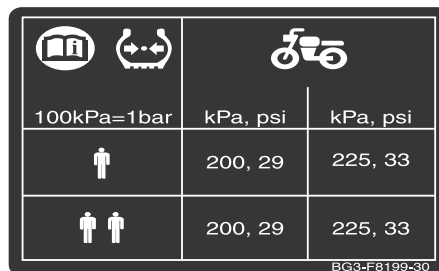

1

1-2

## 安全信息

EAU1028B

### 成为一个负责的车主

身为摩托车的车主，您有责任安全和恰当操作您的摩托车。摩托车是单轨交通工具。其安全使用与操作有赖于正确乘骑等同于专门技能操作人员。每个操作者在乘骑此摩托车之前必须知道以下指示；他或她应该：

- 从齐全的来源中获得有关摩托车操作详细的说明
- 通过此使用手册注意其警告与维修要求
- 获得合格的安全培训和恰当的乘骑技术
- 在使用手册获得专业技术服务的知识和/或在机械状况需要时作出参考。

- 切勿操作没有适当的培训或指导的摩托车。以一个培训课程。初学者应该从接受培训合格的教师。联系授权摩托车经销商？次出有关培训课程最近你。

### 安全乘骑

在每次您使用此交通工具前进行例行检查以确保其处于安全的操作状况。无法有效检查或保养交通工具将会提升意外发生的可能性与设备损坏，请参考第 5-1 页进行例行检查的清单。

- 此摩托车的设计可用以运送操作人员 and 乘客。
- 摩托骑士未有察觉和识别在公路行驶时的摩托车是交通意外发生最主要的原因。许多交通意外发生于汽车司机没有看到摩托车。为了减少此类交通意外的发生最有效的方法是使自己突出显现。

### 因此：

- 身穿一件色彩鲜艳的外套。
- 每当您靠近和穿梭交叉路口请您格外小心，因为交叉路口是摩托车最常发生交通意外的地方。
- 乘骑时确保其他摩托骑士可以看到您，避免乘骑在其他驾车人士的盲点位置。
- 永远不要保持一个摩托车如果没有适当的知识。联系授权的摩托车经销商告知你基本摩托车维修。某些维修只能通过认证的人员进行。

2

- 许多意外发生涉及於无经验的操作者。事实上，涉及交通意外的操作者甚至没有驾照。
- 确保您是合格的操作者且您只借您的摩托车给其他合格的操作者。
- 了解您的技术和限制，停留在您的限制范围内有助于您避免涉及交通意外的发生。
- 我们建议您在交通比较不繁忙的时段实习您摩托车直到您非常熟悉于您摩托车方面的控制。
- 许多交通意外的发生源自于摩托车操作者的疏忽，其中一个典型的疏忽是操作者在转弯时超越自己的跑道，其原因是操作者超速或转弯不够（不够转弯角度）。
  - 经常遵守车速的限制并不超速。

- 在转弯或转换方向前经常给予信号灯以确保其他摩托骑士可以看到您。
- 操作者和乘客的乘骑姿势是对完整的控制非常重要的。
  - 在操作期间，操作者必须保持双手处于车把和双脚处于踏板上，以保持摩托车的操控。
  - 乘客必须握着操作者、座席带或抓把如有装配)。乘客必需保持双手固定和双脚处于乘客的踏板。请切勿载送乘客，除非他或她可以稳定的踏在脚踏板。
- 乘骑摩托车时切勿饮用酒精或是滥用毒品。
- 这摩托车是专为公路上只使用。它不适合对于越野用途。

**防护服**

头部重创是摩托车意外发生的主要死因。安全装备的使用是为了避免且减少头部受创。

- 经常佩戴受认可的头盔。
  - 戴面罩或护目镜。
- 在刮风时有助于保护您的眼睛和增强视线以避免延迟看到危险的情况。
- 外套、重靴、裤子、手套等的使用可防止且减少擦伤或割伤。
  - 切勿穿宽松的衣服，否则它们卡在控制杠杆，脚踏板或车轮将会造成伤害和意外发生。
  - 经常身穿防护服覆盖着您的双脚，脚蹠，并脚。操作后引擎或排气系统会变得很热，并导致烧伤。
  - 乘客也必须遵守上述的安全措施

⚠️ 安全信息

**防止一氧化碳的中毒**

所有发动机排气系统包含致命的气体：一氧化碳。吸进一氧化碳可造成头痛、打瞌睡、呕吐、迷乱、而导致最终死亡。一氧化碳是一种无味无色的气体，即使您看不到，闻不到任何发动机的排气，此气体也可能存在。一氧化碳致命水平是它可迅速收集但也可以迅速克服，甚至吸后无法被拯救。此外，在封闭或空气不流通的地方一氧化碳致命水平可以苟延几个小时或几天。如果您有一氧化碳中毒的症状，请立刻离开该地区，去呼吸新鲜的空气，即向医生求诊。

- 请不要在室内启动引擎。即使您尝试用风扇或打开窗户和门来排去引擎废气，一氧化碳的扩张依然可迅速达到危险水平。
- 在部分封闭或通风不良的地方例如：仓库、车库或车房，请别启动您的引擎。

- 请别在接近建筑物的室外启动引擎，因为引擎的排气可以通过空洞例如：窗口和门户而进入建筑物内。

**装载：**

附加配件或货物於您的摩托车可严重影响其稳定性和操控，因为摩托车重量的分布已改变。为了避免意外发生的可能性，当您附加货物或配件於您的摩托车，请格外谨慎。

每当您乘骑已附加了货物或配件的摩托车，请您格外小心。在此，如果您的摩多车有装上载货箱，以下的配件资料是一般须遵从的指南：

操作者、乘客、配件和货物总重量一定不能超出最高的负荷限制。超载的交通工具的运行可能会导致意外的发生。

**最大负载：**  
153 公斤 (337 磅) (GDR155-A)

当在这个重量限制负荷，请记住以下几点：

- 货物和配件的重量应保持轻便和尽可能贴近摩托车，并安全地包装您最重的物品如接近其车辆的重心并确保均匀的分配至摩托车的重量的两边以减低不平衡和不稳定。
- 转移重量可以引起突然间的不平衡。确保配件和货物的安全隶属在乘骑摩托车之前。经常检查配件乘坐和货物的限制。
- 适当调整延缓您的装载，并检查您轮胎的状况和压力。
- 不要在车把、前叉或前挡泥板附加任何大型或重型的物体，这些物体、其中包括货物、睡袋、行李袋或帐篷，可以引起不稳定的操控或低速转向反应。

- 此交通工具的目的不适用于拖拉机或附加边车。

### 正版雅马哈配件

为您的摩托车悬着好的配件是个重要的决定。您只可在雅马哈销售商获得正版雅马哈的配件，所有配件都经由雅马哈设计，测试和批准以供您的交通工具所使用。

许多无连接于雅马哈的公司所制造的零件和配件或是为您的雅马哈车辆提供任何修改的。雅马哈是不会测试“售后市场”公司所生产的产品。因此，雅马哈是不赞成或不建议使用不在雅马哈出售的配件或任何没有经由雅马哈核准的修改，即使是由雅马哈经销商出售或安装的。

### 售后配件，附件和修改

虽然您可能会发现售后的产品类似与正版雅马哈的配件，识别某些售后配件或修改将威胁您或他人的安全。安装售后产品至您的摩托车或其他修改、改变任何摩托车的设计或操作特征可以令你和其他人面临更大的严重伤害或死亡的危险。您有责任负责摩托车的改变所造成的伤害。

请牢记以下准则 正如在当安装附件时“装载”中所提供的资料：

- 切勿安装配件或携带货物，将损害您摩托车的性能。在使用前，仔细地检查配件以确保它在任何情况下不会减少地面的解触或转弯的地面接触、减震器的移动限制，转向机构的转动或控制、含糊不清的灯或反光镜。

- 配件安装在车把或迁建区域可以引不当的重量分布或空气流动力的变化而引起不稳定。如果配件附加在车把或前叉位置，它们一定要是轻量级的并且尽可能保持在最低限度。
- 由于空气流动力的影响，笨重或大型的配件可能严重影响摩托车的稳定，大风可能会吹起摩托车或在交叉的风时摩托车会变得不稳定。在经过大型货车时或被经过时，这些配件可能会造成不稳定。
- 某些配件可以取代其正常的乘骑的位置。这不适合的位置会使操作者在有制的自由空间操作和可能会限制其控制能力，因此这类配件不被推荐。
- 当配件加入时要小心使用电子产品。如果电子配件超出摩托车电子系统的容量可能会导致电子故障，这会造成灯光或引擎动力转弱的危险。

## 安全信息

### 售后轮胎和轮辋

您的摩托车的轮胎和轮辋设计是为了配合性能表现，并提供了操控、煞车和舒适的最佳组合。其他轮胎，轮辋，大小和组合可能不会适当的。请参阅第9-18页：轮胎规格和更多信息来更换轮胎。

### 运送摩托车

确保运送摩托车在另一辆车前，观察下面的说明。

- 取下摩托车的所有物品松动。
- 检查燃油开关（如果配备）处于关闭位置，并且没有燃油泄漏。
- 点前轮正前方的拖车或卡车底盘，并呛它在一个铁路，以防止运动。
- 换档齿轮的传动装置（用于模型与手动变速器）。
- 确保与系留或附设于机动二轮车的固体份，诸如帧或上前叉三重夹钳合适背带摩托车（而不是，例如，以橡胶安装车把

或转向灯，或部件可以打破）。选择适合肩带的位置仔细所以肩带将针对油漆表面在运输过程中不擦。

- 该悬浮液应有所有由系留被压缩，如果可能的话，这样的机动二轮车不会在运输过程中过分地反弹。

### 进一步的安全要点

- 当需要转弯时，请确保作出明确清楚的讯号
- 在潮湿的道路煞车是非常难的。避免太用力的煞车，以免滑倒。当在潮湿的地方，应慢慢的踩刹车器煞车。
- 在接近转弯处时，放慢速度。转弯后，才慢慢的加速。
- 当经过停泊处时，须小心车辆。当司机打开门时，他不能在您的路径看见您。
- 铁路横越，路面电车栏杆、道路建筑中心的铁碟子和维修工人同保护盖当潮湿时很容易滑倒。放慢速度，小心车辆及保持电单车直立，以免滑倒。
- 煞车皮可能在洗车时弄湿。当洗完车后，驾驶前请检查煞车器。

EAUN0532

- 总是穿着钢盔、手套、裤子（把袖口和脚的周围折起，以防飘动）和一件明亮的彩夹克。
- 不要携带太多行李，以免影响稳定性。

**头盔**

携带不获批准的摩托车头盔经营这辆车将增加你的头部严重受伤或死亡的机会。摩托车事故的死亡多数都是头部受伤的结果。因此使用安全帽的是预防或减少头部受伤的一个最重要的因素。

**选择经批准的摩托车头盔**

在选择摩托车要注意以下几点。

- 头盔必须符合“TCVN”的安全标准
- 头盔大小必须与骑车人头的尺寸相匹配
- 切勿使头盔重度冲击

**正确的戴头盔**

始终连接下颌带。如果下颌带连接，在发生事故的情况下头盔脱落的机会会少得多。

**正确用法**



ZAUU0003

**错误用法**



ZAUU0007

⚠ 安全信息

- 半顶式安全帽：适于低至中速驾驶



ZAUU0005

- 半罩式安全帽：适于中至高速驾驶



ZAUU0006

左图

3

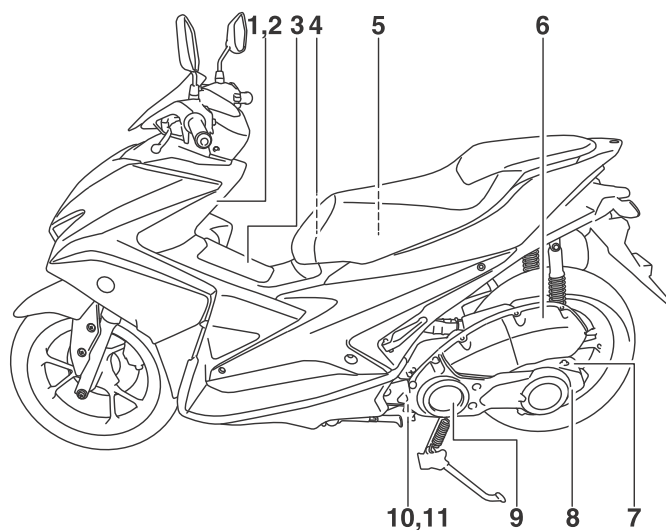

- 1. 前存储舱 (第6-16页)
- 2. 辅助直流插孔 (第6-20页)
- 3. 油箱盖 (第6-12页)
- 4. 所有者的工具包 (第9-1页)
- 5. 后存储舱 (第6-16页)
- 6. 空气滤清器滤芯 (第9-15页)
- 7. 最终变速箱油加注口盖 (第9-12页)
- 8. 最终变速箱油排放螺栓 (第9-12页)

- 9. V带盒空气过滤器滤芯 (第9-15页)
- 10. 发动机排油螺栓A (第9-10页)
- 11. 发动机排油螺栓B (第9-10页)

3-1

概要

右图

3

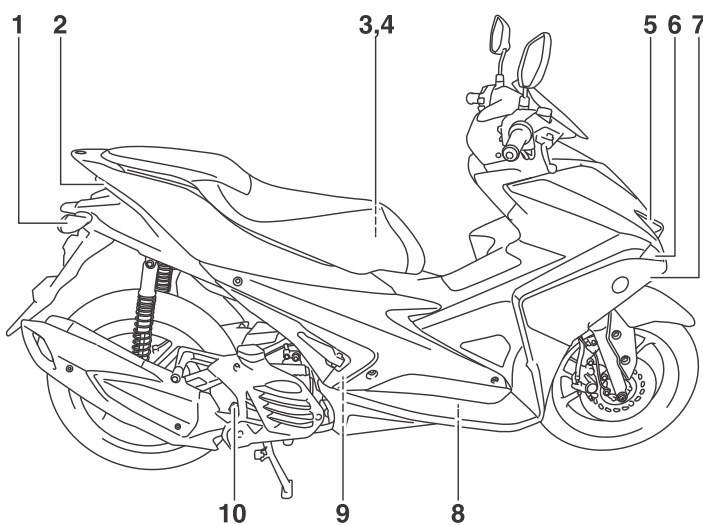

- 1. 后转向灯 (第9-32页)
- 2. 尾灯/制动灯 (第9-31页)
- 3. 电池 (第9-27页)
- 4. 保险丝盒 (第9-28页)
- 5. 大灯 (第9-30页)
- 6. 辅助灯 (第9-30页)
- 7. 前转向信号灯 (第9-31页)
- 8. 冷却液储液器 (第9-13页)

- 9. 火花塞 (第9-8页)
- 10. 发动机油加注口盖 (第9-10页)

3-2

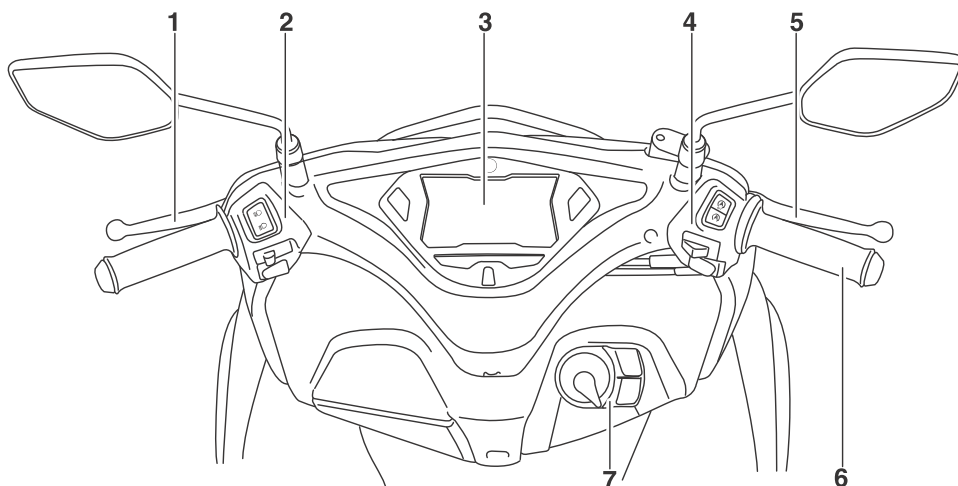

- 1. 后制动杆 (第6-11页)
- 2. 左手柄开关 (第6-10页)
- 3. 多功能仪表盘单元 (第6-5页)
- 4. 右手柄开关 (第6-10页)
- 5. 前制动杆 (第6-11页)
- 6. 节气门 (第9-17页)
- 7. 主开关/转向锁 (第6-1页)

## 智能钥匙系统 (GDR155-A)

### 智能钥匙系统

EAU76442

智能钥匙系统使您能够在不使用机械钥匙下，操作车辆。此外，它具有回答功能，以便帮助您找到在停车场的车辆。（请参考第4-5页）

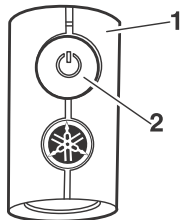

- 1. 智能钥匙
- 2. 智能钥匙按钮

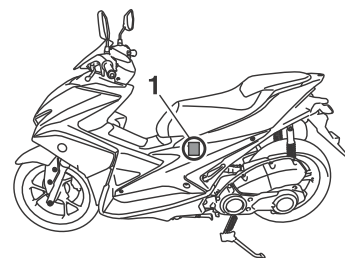
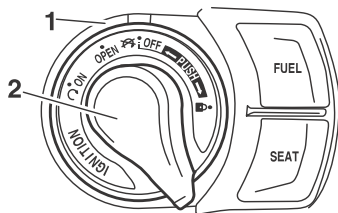

1. 车载天线

ECA15763

#### 警告

EWA14704

- 将植入的起搏器或心脏除颤器，以及其他电动医疗器械远离车载天线（见图）。
- 天线的电波传播天线可能会影响类似仪器的操作。
- 如果你有电动医疗设备，请在使用这车辆前咨询医生或设备制造商。

#### 注意

- 智能钥匙系统使用微无线电波。因此，智能钥匙系统可能无法在以下情况下工作。
- 智能钥匙被暴露于强无线电波或其他电磁噪声。
  - 附近有设施发射强无线电波（电视或无线电塔，发电厂，广播电台，机场等）

## 智能钥匙系统 (GDR155-A)

- 您在智能钥匙附近携带或使用通信设备，如收音机或手机。
- 智能钥匙在接触或被金属物体覆盖
- 配有智能钥匙系统的其他车辆都在附近

在这种情况下，将智能钥匙移动到另一个位置，并再次操作。如果仍然不行，用机械钥匙展开应急操作模式（参见第9-38页）。

### 提示

为保持车用动力电池中，智能钥匙系统将在最后使用车辆的9天后自动关闭（回答功能被关闭）。在这种情况下，只需按下主开关旋钮重新启动智能钥匙系统。

### 智能钥匙系统的工作范围

EAU76450

智能钥匙的工作范围是距离主开关约80厘米（31.5英寸）。

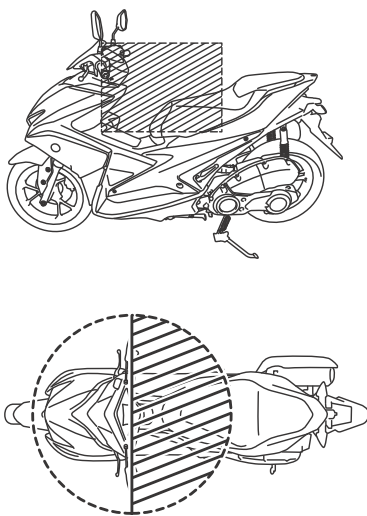

4-2

### 提示

- 由于智能钥匙系统使用微波，工作范围会受周围环境的影响。
- 当智能钥匙的电池不足，智能钥匙可能失灵或工作范围可能会变得非常小。
- 如果智能钥匙是关闭的，车辆将无法识别它，即使钥匙是在工作范围内。如果智能钥匙系统失灵，请参阅第4-5，以确认智能钥匙被接通。
- 在前或后部储物箱，智能钥匙与车辆的通讯可能会受影响。如果将智能钥匙锁在后部储物箱里，智能钥匙系统可能会关闭。您应随身携带的智能钥匙。

4

## 智能钥匙系统 (GDR155-A)

- 当离开车辆，确保你锁定转向并随身携带的智能钥匙。您应关闭智能钥匙。

### 使用智能钥匙和机械钥匙

EAU76460



警告

EWA17952

- 智能钥匙应和你同行。不要将其存放在车上。
- 当智能钥匙在系统的范围内，以应有的谨慎使用，因为其他人可以启动发动机并操作车辆。

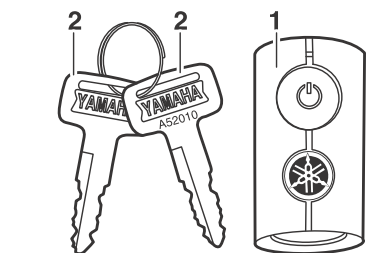

1. 智能钥匙
2. 机械钥匙

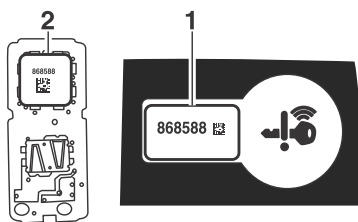

1. 识别号码卡
2. 识别号码

包括与车辆的有一个智能钥匙，两个机械钥匙，和一个识别号码卡。识别号码也在智能钥匙本身的内部。将一个机械钥匙和识别号卡分别放在安全的地方。

如果车辆没电了，机械钥匙可以被用来打开车座以充电或更换电池。因此，建议您一起携带机械钥匙与智能钥匙。如果智能钥匙和智能钥匙系统识别号码都丢失或损坏，整个智能钥匙系统

4

4-3

## 智能钥匙系统 (GDR155-A)

需要被更换。为了防止此事，建议您写下识别号码以防识别号码卡丢失。

### 注意

ECA21573

智能钥匙具有精密电子组件。遵守以下预防措施，防止可能的故障或损坏。

- 不要将智能钥匙放置或存放在一个储藏室。智能钥匙可能会被道路振动或过度热量损坏。
- 不要跌落，弯曲，或让智能钥匙受到强烈冲击
- 不要淹没智能钥匙在水里或其它液体里。
- 不要在智能钥匙上放置重物或过度应力。
- 不要让将智能钥匙放在阳光直射，高温或高湿度的地方。
- 不要研磨或尝试修改智能钥匙。

- 将智能钥匙远离强磁场和磁性物体如钥匙持有人，电视和电脑。
- 将智能钥匙远离电动医疗设备。
- 不要让油，抛光剂，燃料，或任何化学品接触智能钥匙。智能钥匙的机身可能会褪色或破裂。

### 提示

- 智能钥匙的电池寿命大约是两年，但此可根据操作而改变条件。
- 当智能钥匙系统指示灯在与车辆接通时闪烁20秒，或当在智能键按钮被按下时，智能钥匙指示灯不亮，更换智能钥匙电池（见第4-6页）。更换智能钥匙电池后，如果智能钥匙系统仍然不运行，请检查汽车电池，然后由一个Yamaha经销商检查车辆。

- 如果智能钥匙不断接收无线电波，智能钥匙电池将迅速放电。（例如，当放置电器产品在附近，如电视机，收音机，或计算机。）
- 您最多可以为相同的车辆注册6个智能钥匙。关于备用智能钥匙，见雅马哈经销商。
- 如果智能钥匙丢失，请立即联系Yamaha经销商以防止车辆被被盗等。

4

4-4

## 智能钥匙系统 (GDR155-A)

### 智能钥匙

EAU76470

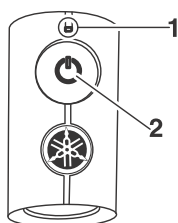

4

#### 要将智能钥匙开启或关闭

按下并按住智能钥匙按钮大约1秒以打开或关闭智能钥匙。当智能钥匙被关闭时，车辆不能操作即使智能钥匙在工作范围内。要操作车辆，开启智能钥匙，并把它带到工作范围内。（见智能钥匙系统的工作范围）。

#### 检查智能钥匙是否开启或关闭

按智能钥匙按钮以确认的当前运行状态智能钥匙。

如果智能钥匙指示灯：

- 短闪（0.1秒）：该智能钥匙开启。
- 长闪（0.5秒）：该智能钥匙被关闭。

2. 将主开关置于“OFF”，然后按下主开关旋钮一次。
3. 在按旋钮的9秒内，再次按住按钮5秒钟
4. 当蜂鸣器发出声音，设置已完成。如果蜂鸣器：
  - 响两次：蜂鸣器是关闭的。
  - 响一次：蜂鸣器是开启的。

#### 远程回答回功能

按智能钥匙按钮以操作远程答案回功能。蜂鸣器会鸣响两次，所有的转向灯将闪烁两次。此功能方便您的车的定位不管在一个停车场或其他停车区域。

#### 打开或关闭回答功能的蜂鸣器

回答功能的蜂鸣器，可打开或关闭根据以下的流程。

1. 打开智能钥匙，并把它带到范围内操作

4-5

# 智能钥匙系统 (GDR155-A)

EAU76480

EWA14724

## 更换智能钥匙电池

在下列情况下更换电池。

- 当车辆的动力是接通的，该智能钥匙系统指示灯闪烁约20秒。
- 当回答功能无法在按下智能钥匙时操作。

### 警告

- 吞咽电池和其他可拆卸部件可能会导致伤害。将电池和其他可拆卸部件远离孩子。
- 请勿直接暴露电池阳光或其他热量来源。

- 确保电池已安装正确。确认侧电池的的正为/“+”。

## 更换智能钥匙电池

1. 根据显示打开智能钥匙包。

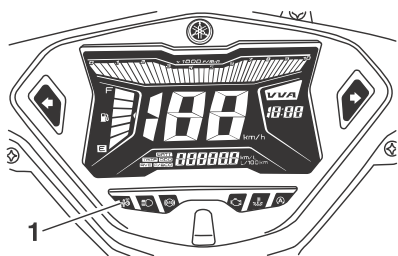

1. 智能钥匙系统指示灯 “”

### 注意

ECA15784

- 在打开智能钥匙时，请使用布与螺丝刀。直接接触硬物体可能会损坏或划伤智能钥匙。
- 采取预防措施以防止防水密封损坏或污垢污染。
- 不要触摸内部电路和端子。这可能导致故障。
- 更换智能钥匙电池时，不要用力过猛。

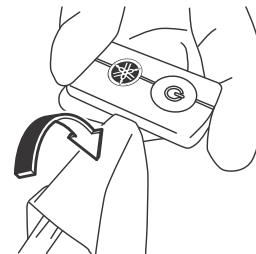

2. 取出电池

# 智能钥匙系统 (GDR155-A)

EAU76490

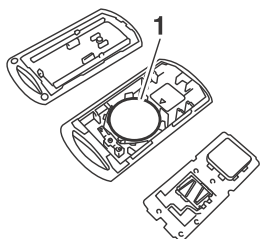

1. 电池

提示  
按照当地法规处理拆下的电池。

3. 如图所示安装新电池。  
注意电池的极性。

指定电池：  
CR2032

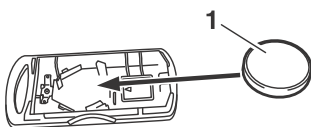

1. 电池
4. 轻轻地 将智能钥匙盒关闭。

## 主开关

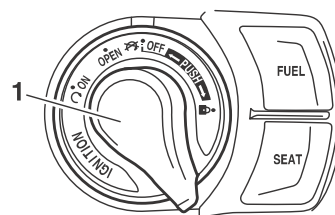

1. 主开关旋钮

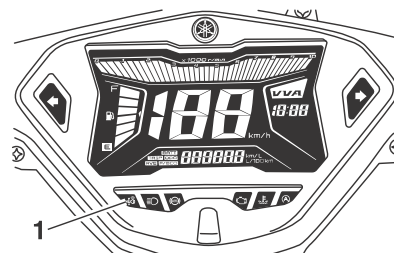

1. 智能钥匙系统指示灯 “”

主开关用于打开和关闭车辆电源，锁定和解锁转向，并打开座椅或油箱盖。按下主开关旋钮（并使用智能钥匙进行确认）后，主开关可在智能钥匙系统指示灯亮起（约4秒）时转动。

# 智能钥匙系统 (GDR155-A)

EWA18720

## 警告

当车辆移动时，切勿将主开关转到“OFF”，“”或“OPEN”。否则，电气系统将关闭，这可能导致失控或意外事故。

## 提示

不要反复按下主开关旋钮或过度地来回旋转主开关（超出正常使用范围）。为了防止主开关损坏，智能钥匙系统将暂时禁用，智能钥匙系统指示灯将闪烁。如果发生这种情况，请等待指示灯停止闪烁，然后操作主开关。

主开关位置如下所述。

## ON (开)

EAU76500

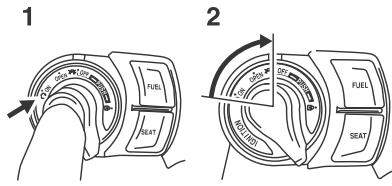

1. 推
2. 转动

所有电路都提供电源，发动机可以启动。

## 打开车辆电源

1. 打开智能钥匙并将其置于操作范围内。
2. 按下主开关旋钮，智能钥匙指示灯将亮起约4秒钟。

3. 智能钥匙系统指示灯亮起时，将主开关转到“ON”位置。所有转向信号灯闪烁两次，车辆电源打开。

## 提示

- 如果车辆电池电压低，转向信号灯不会闪烁。
- 有关在没有智能钥匙的情况下打开车辆电源的信息，请参阅第 9-38 页的“紧急模式”。

4

EAU76510

## OFF (关闭)

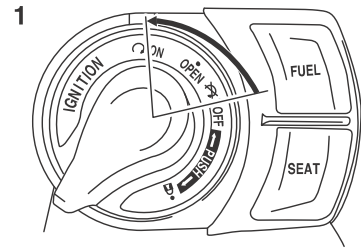

1. 转动

所有电气系统关闭。

4-8

# 智能钥匙系统 (GDR155-A)

## 关闭车辆电源

1. 在智能钥匙打开且处于工作范围内时，将主开关转到“OFF”。
2. 转向信号灯闪烁一次，车辆电源关闭。

## 提示

当主开关转到“OFF”但智能钥匙无法确认时（智能钥匙在外部操作范围或已经关闭），蜂鸣器将鸣响3秒钟，智能钥匙系统指示灯将闪烁30秒钟。

- 在这30秒钟内，主开关可以自由操作。
- 30秒后，车辆电源将自动关闭。
- 要立即关闭车辆电源，请在2秒钟内按下主开关旋钮四次。

## “” (锁)

EAU76520

## 解锁转向

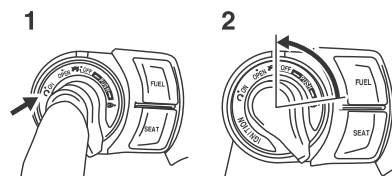

1. 推
2. 转动

转向锁定，所有电气系统关闭。

## 锁定转向

1. 将手柄一直转到左边。
2. 在智能钥匙打开且处于操作范围内后，转动主开关并将其推到“”。

## 提示

如果转向不会锁定，请尝试稍微向后转动手把。

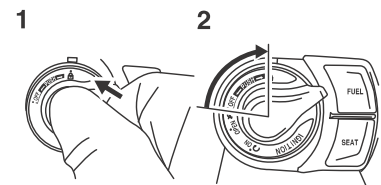

1. 推
2. 转动

1. 在智能钥匙打开且处于操作范围内时，按下主开关旋钮。
2. 当智能钥匙系统指示灯亮起时，按下并将主开关转到所需位置。

4

4-9

# 智能钥匙系统 (GDR155-A)

## 油箱盖盖开合

EAU76530

### 打开燃油箱盖盖

1. 在智能钥匙打开且在操作范围内，按下主开关旋钮

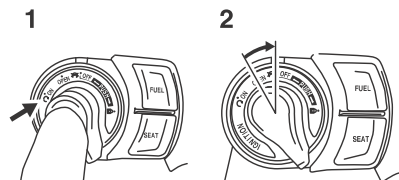

1. 推
2. 转动

2. 智能钥匙系统指示灯亮起时，将主开关转到“OPEN”位置。
3. 按“FUEL”按钮打开燃油箱盖盖。

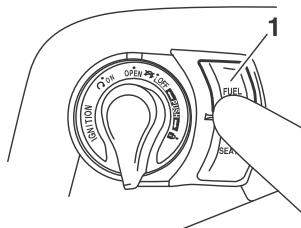

1. “FUEL”按钮

**提示**  
当主开关处于“OPEN”位置并且智能钥匙移出工作范围时，蜂鸣器将发出声音。如果主开关处于“打开”位置3分钟，蜂鸣器也会发出声音。要停止蜂鸣器，请将智能钥匙移回到操作范围内，或将主开关转到“OFF”。

关闭燃油箱盖  
推动油箱盖盖直到其关闭。

**提示**  
确保在骑车之前盖子已牢固关闭。

4

4-10

# 智能钥匙系统 (GDR155-A)

## 座椅开合

EAU76541

### 打开座椅

#### 通过主开关打开座椅

1. 在智能钥匙打开且在操作范围内，按下主开关旋钮。

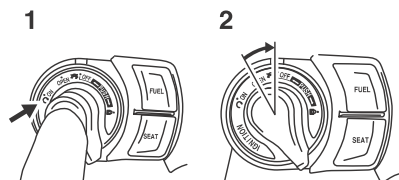

1. 推
2. 转动

2. 智能钥匙系统指示灯亮起时，将主开关转到“OPEN”位置。

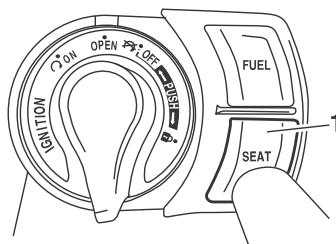

1. “SEAT”按钮

3. 按下“SEAT”按钮，然后提起座椅后部。

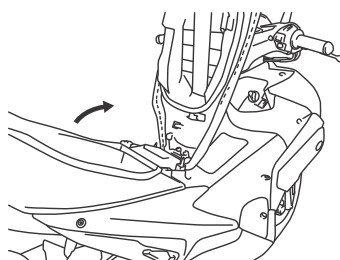

蜂鸣器也会发出声音。要停止蜂鸣器，请将智能钥匙移回到操作范围内，或将主开关转到“OFF”。

#### 用机械钥匙打开座椅

1. 打开锁孔盖。
2. 将机械钥匙插入座椅锁，然后顺时针旋转。

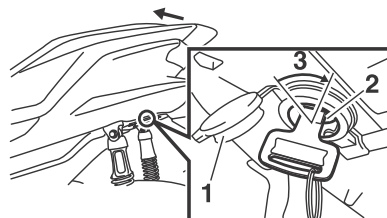

1. 钥匙孔盖
2. 座椅锁
3. 解锁。

3. 提起座椅后部。

**提示**  
当主开关处于“OPEN”位置并且智能钥匙移出工作范围时，蜂鸣器将发出声音。如果主开关处于“打开”位置3分钟，

4

4-11

## 注意

当不使用机械钥匙时，请确保已安装锁眼盖。

关闭座椅

关闭座椅并向后按下，将其锁定到位。

提示

在骑行之前，确保座椅正确固定。

## 停止和启动系统 (GDR155-A)

### 停止和启动系统

EAU76823

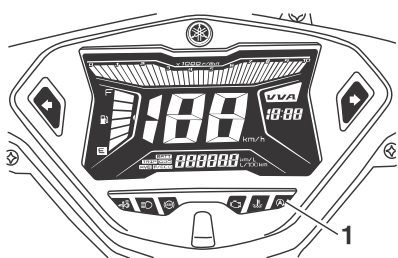

1. 停止并启动系统指示灯 “A”

停止和启动系统是当停止和启动系统指示灯亮起时停止车辆时自动停止发动机的系统，以防止噪声，控制废气排放和降低燃料消耗。

当骑车者略微转动节气门把手时，发动机自动重新启动并且车辆启动。

ECA23961

## 注意

当停车或停车时，请务必关闭主开关。如果停止和启动系统保持开启状态，电池可能会放电，并且由于电池电压不足，可能无法重新启动发动机。

提示

- 虽然发动机在车辆停止的同时正常停止，但在交通繁忙的10公里/小时下驾驶车辆可能需要一段时间，直到发动机停止。
- 如果由于发动机不能使用启动开关或其他原因而导致电池电压下降，请勿打开停止和启动系统。
- 请雅马哈经销商按照定期维护图中指定的时间间隔检查电池。

### 停止和启动系统操作

EAU76671

#### 激活停止和启动系统

EAU76683

1. 打开主开关。

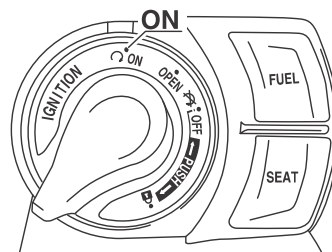

2. 将停止和启动系统开关设置为 “A”。

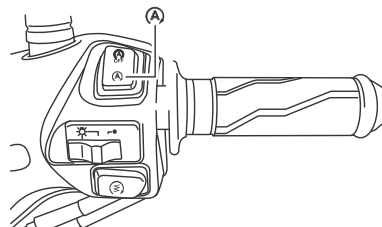

## 停止和启动系统 (GDR155-A)

- 当车辆确认满足以下条件时，停止和启动系统指示灯亮起。
  - 停止和启动系统开关设置为“**A**”。
  - 发动机预热后，发动机怠速运转一段时间。
  - 车辆以10 km / h或更高的速度行驶。

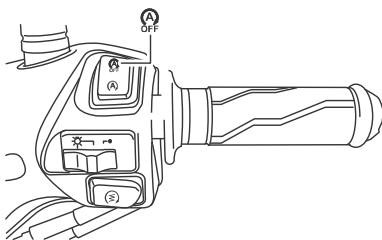

**提示**  
 为了节省电池电量，停止和启动系统可能无法激活。



- 要关闭停止和启动系统，请将停止和启动系统开关设置为“**A**”。

### 停止发动机

在多功能仪表上的“**A**”指示灯亮起之后，当车辆停止并且节气门把手处于完全关闭位置时，当发动机空转时，发动机自动停止。此时，多功能表上的“**A**”指示灯开始闪烁，表示发动机当前被停止和启动系统停止。

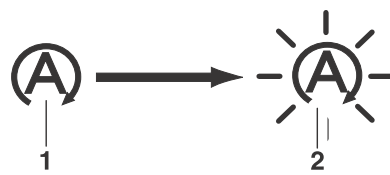

- 开
- 闪烁

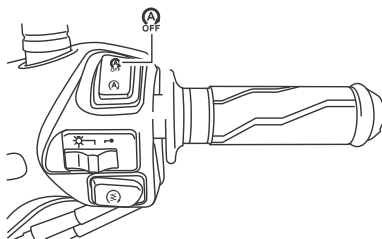

### 重新启动引擎

如果在停止和启动系统指示灯闪烁且发动机停止时转动油门把手，发动机将自动重新启动，“**A**”指示灯停止闪烁。

5-2

## 停止和启动系统 (GDR155-A)

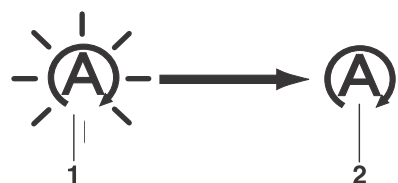

- 闪烁
- 关闭

### 警告

当停止和启动系统被激活并且发动机停止时，不要快速转动油门把手。否则，在发动机重新启动后，车辆可能会意外开始移动。



**提示**

- 当侧台降下时，停止和启动系统被停用。
- 如果停止和启动系统不能正常工作，请由雅马哈经销商检查车辆。

### 使用停止和启动系统时的注意事项

为了防止由于操作不当造成的事故，请仔细阅读并遵守以下注意事项。

### 警告

在推车时行走时，请务必转动主开关关闭。如果在停止和启动系统被开启的同时推动车辆，则如果节气门手柄意外转动，则发动机可以启动并且车辆可以开始移动。

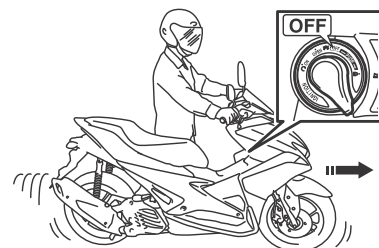

### 警告

将车辆放置在中央支架上时，请务必关闭主开关。如果车辆被放置在中心台上，同时停止和启动系统被打开，则发动机可以启动，并且如果节气门手柄意外转动，车辆可以开始移动。

5-3

## 停止和启动系统 (GDR155-A)

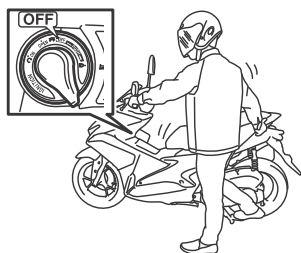

EWA18771

### 警告

- 当无人值守车辆时，务必关闭主开关。
- 停车时不要让停车和启动系统打开。否则，如果节气门手柄意外转动，发动机可以启动并且车辆可以开始移动。

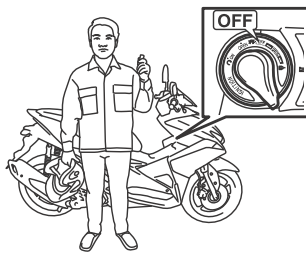

EWA18781

### 警告

在进行维护之前，请务必关闭主开关。如果在停止和启动系统打开时执行维护，则发动机可以启动，并且如果节气门把手转动，车辆可以开始移动。

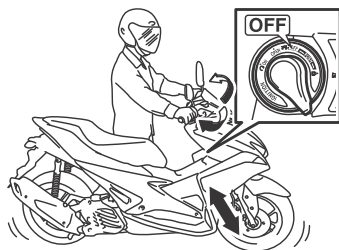

5-4

5

## 仪表及操纵器

### 指示灯和警示灯

EAU77122

GDR155-A

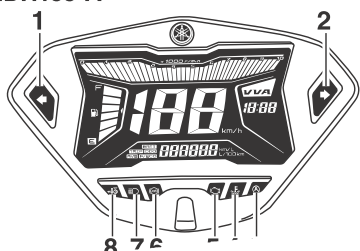

1. 左转信号指示灯 “←”
2. 转向信号指示灯 “→”
3. 停止并启动系统指示灯 “A”
4. 冷却液温度警告灯 “⬇”
5. 发动机故障警告灯 “E”
6. 防抱死制动系统 (ABS) 警告灯 “ABS”
7. 远光灯指示灯 “≡”
8. 智能钥匙系统指示灯 “K”

转向指示灯 “← 和 →”

相应的指示灯闪烁时，转向信号开关推到左侧或右侧。

远光指示灯 “≡”

当远光被开着时，远光指示灯将亮起。

EAU11032

冷却器温度警告 “⬇”

EAU11447

引擎太热时，此警告灯将亮起。当发生时，马上停止引擎及让引擎冷却。

转锁匙去“开”，以检查警告灯的电路系统。若在几秒之后，警告灯没亮着，请雅马哈代理商检查电路系统。

EAU11081

### 注意

若引擎过热，请别操作引擎。

ECA10022

### 注

- 若引擎过热，看 9-37页。

6

发动机故障警示灯 “” 引擎监视器故障时，此警示灯将亮起或闪灯。

若故障，请联络雅马哈代理检查自我诊断系统。

转锁匙去“开”，以检查警告灯的电路系统。若在几秒之后，警告灯没亮着，请雅马哈代理商检查电路系统。

EAU42776

## ABS 警示灯 “” (ABS款)

在正常运作，ABS警示灯会在锁匙转“开”时亮着，然后在行驶时速10km/h (6mi/h) 以上熄灭。

若ABS警示灯：

- 没在锁匙转“开”时亮着
- 在驾驶时亮或闪
- 没在行驶时速10km/h (6mi/h) 以上熄灭

ABS可能故障。请尽快联络雅马哈代理检查系统。(见6-11页了解ABS详情)

EAUJ1961

提示

当车辆在中央支架上加速发动机时，ABS警告灯可能会亮起，但这并不表示发生故障。

EAU61654

## 智能钥匙系统指示灯光 “” (GDR155-A)

此指示灯通信智能钥匙系统的状态。当智能钥匙系统正常操作时，此指示灯将熄灭。如果智能钥匙系统中有错误，指示灯将闪烁。当车辆和智能钥匙之间的通信发生时以及当执行某些智能钥匙系统操作时，指示灯也将闪烁。

6

### 警告

EWA16041

若 ABS 警示灯没在行驶时速10km/h (6mi/h) 以上熄灭或在驾驶时亮或闪，传统刹车系统会开启。若其一旦发生，或警示灯完全没亮，请小心在紧急刹车时避免锁轮。请尽快联络雅马哈代理检查刹车系统及电路。

6-2

提示

当按下启动开关时，指示灯将亮起一秒钟然后熄灭。如果指示灯没有正常开启或熄灭，请联系雅马哈经销商检查车辆。

EAU76382

## 停止和启动系统指示灯 “” (GDR155-A)

当停止和启动系统激活时，此指示灯亮起。当发动机由停止和启动系统自动停止时，指示灯将闪烁。

提示

即使停止和启动开关设置为 “”，此指示灯也可能不亮。(见第5-1页)

## 多功能仪表

EAU77153

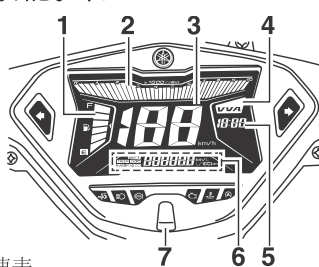

1. 速表
2. 转速表
3. VVA (可变气门致动) 指示器
4. 个钟
5. 燃油表
6. 多功能显示器
7. “RESET/SELECT” 按钮

### 警告

EWA12423

请在停车时才更改多功能仪表的设定。行驶时改设定会分散驾驶着的注意，然而增加车祸风险。

多功能仪表装置一下：

- 速表
- 转速表
- VVA (可变气门致动) 指示器
- 个钟
- 燃油表
- 多功能显示器

提示

务必在使用“RESET / SELECT”按钮之前打开主开关。

## 车速表

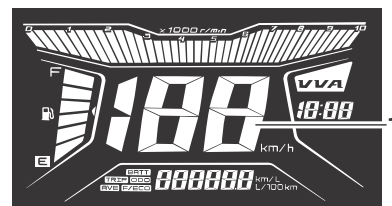

1. 车速表

速度表显示了车辆的行驶速度。

6-3

# 仪表及操纵器

## 转速表

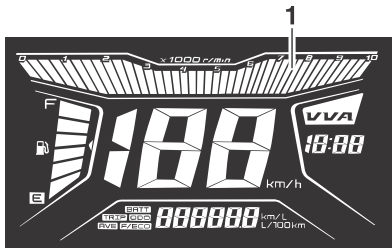

转速计允许骑车监测发动机转速和提供了理想的功率范围内保持它。

### VVA 指示器

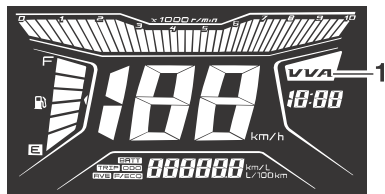

1. VVA (可变气门致动) 指示器

该型号配备了可变气门驱动 (VVA)，在低速和高速范围内 都具有良好的燃油经济性和加速性。当可变气门致动系统切换到高速范围时，VVA指示灯亮起。可按如下方式关闭 (或打开) VVA指示灯：

1. 将主开关转到“OFF”位置。
2. 按住“RESET / SELECT”按钮，将主开关转到“ON”位置。
3. 一秒钟后松开“RESET / SELECT”。
4. 按下“RESET / SELECT”按钮关闭指示灯 (或开启)。

### 提示

关闭VVA指示灯不会关闭可变气门致动系统。

## 时钟

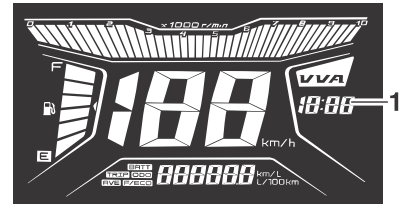

1. 时钟

时钟使用12小时时间系统。

### 设置时钟

1. 当显示屏处于里程表模式时，按下“RESET / SELECT”按钮4秒钟。
2. 当小时数字开始闪烁时，使用“重置/选择”按钮设置小时。
3. 按下“RESET / SELECT”按钮两秒钟，分钟将开始闪烁。
4. 使用“重置/选择”按钮设置分钟。
5. 按下“RESET / SELECT”按钮两秒钟以启动时钟。

# 仪表及操纵器

### 提示

如果您不按下“RESET / SELECT”按钮九十秒钟，时钟将不会被设置，并将返回到前一时间。

## 油量表



1. 油量表

燃油表指示燃油箱中的燃油量。随着燃料液位的降低，燃油表的显示部分从“F”（满）朝“E”（空）消失。当最后一个段开始闪烁时，尽快加油。

当主开关打开时，燃料计的所有显示段将出现几秒钟，然后燃料计显示实际燃料水平。

### 提示

- 不要用尽燃油箱中的所有燃油。
- 燃油表具有自诊断功能。如果在燃油表电路中检测到问题，所有显示段将反复闪烁。如果发生这种情况，请由雅马哈经销商检查车辆。

### 注意

当燃料指示器下降到仅一个块时，尽快加油，因为当上升或下降或转向时燃料的运动可能导致发动机没有得到任何燃料，导致发动机停止。

## 多功能显示

多功能显示屏配有以下功能：

- 里程表
- 一个行程表
- 瞬时燃油消耗显示
- 平均燃油消耗显示
- 电池电压指示器
- 错误代码显示

按“RESET / SELECT”按钮，在里程表“ODO”，跳闸表“TRIP”，瞬时燃油消耗“F / ECO” (km / L或L / 100 km) 之间切换显示，平均燃油消耗“AVE F / ECO” (km / L或L / 100km) 和电池电压”BATT“按以下顺序：

ODO → TRIP → F/ECO → AVE F/ECO → BATT → ODO

## 仪表及操纵器

### 里程表模式

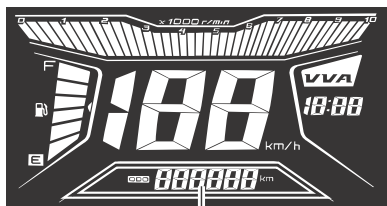

#### 1. 里程表

里程表显示车辆行驶的总距离。

### 跳闸模式

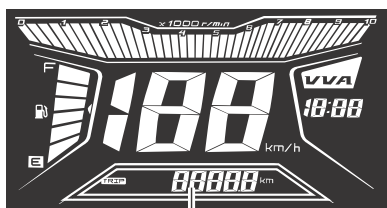

#### 1. 跳闸

跳闸表显示自上次复位后的总行程。

#### 提示

- 里程表将锁定在999999，不能复位。
- 到达9999.9后，跳闸表将复位并继续计数。要复位跳闸表，在显示时，按下“RESET / SELECT”按钮至少一秒钟。

### 瞬时燃油消耗模式

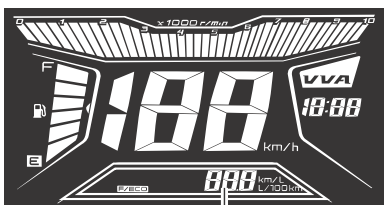

#### 1. 瞬时燃油消耗

瞬时燃油消耗显示可以设置为“km / L”或“L / 100 km”。

- “km / L”：显示在当前行驶条件下1.0L燃料可行驶的距离。
- “L / 100公里”：显示在当前骑行条件下行驶100公里所需的燃料量。要在瞬时燃油消耗显示设置之间切换，请按下“RESET / SELECT”按钮一秒钟。

#### 提示

如果以低于10公里/小时的速度行驶，则显示“\_ \_ \_”。

### 平均燃油消耗模式



#### 1. 平均燃油消耗显示

6

6-6

## 仪表及操纵器

ECA11591

此显示屏显示自上次复位后的平均燃油消耗。平均燃料消耗显示可以设置为“km / L”或“L / 100km”。

- “km / L”：显示1.0升燃料可行驶的平均距离。
- “L / 100公里”：显示行驶100公里所需的平均燃料量。

要在平均燃油消耗显示设置之间切换，请按下“RESET / SELECT”按钮一秒钟。

要重置平均燃油消耗，请按下“RESET / SELECT”按钮至少一秒钟。

#### 提示

在重置平均燃料消耗之后，将显示“\_ \_ \_”，直到车辆行驶0.1公里（0.06英里）。

### 电池电压指示器

此指示灯显示电池的当前充电状态。

- 超过12.8 V完全充电

- 低于12.7 V需要充电。

#### 提示

如果电池电压低于9.0 V，将显示“\_ \_ \_”。

### 自诊断模式



#### 1. 错误代码显示

该型号配备有用于各种电路的自诊断装置。

如果在任何这些电路中检测到问题，则发动机故障警告灯将亮起，并且显示器将指示错误代码。

如果显示屏显示任何错误代码，请记下代码编号，并让雅马哈经销商检查车辆。

#### 注意

如果显示屏显示错误代码，应尽快检查车辆，以避免发动机损坏。

6

6-7

# 仪表及操纵器

## 车把开关左 左

EAU1234M

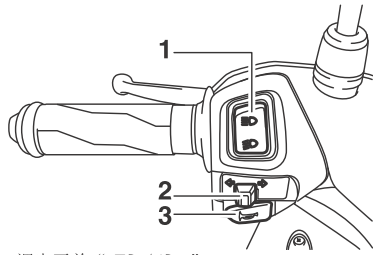

1. 调光开关 “ / ”
2. 打开信号开关 “ / ”
3. 喇叭开关 “”

### 调光开关 “ / ”

对于高将此开关设置为 “” 光束并以 “” 为低光束。

EAU12401

喇叭开关 “”  
按下此开关按喇叭。

EAU12501

### 转向信号开关 “ / ”

信号右手转弯，按下此开关 “” 。信号左手转，推此开关为 “” 。当释放时，开关返回到中心位置。

EAU12461

### 启动开关 “”

推而此开关应用前方和后方的发动机曲轴煞车与起动。见起始页 8-1 指示之前启动发动机。

EAU12722

要取消的转向信号灯，推动开关在后它已经返回到中心位置。

### 停止和启动系统

#### 开关 “ / ” (GDR155-A)

要打开停止和启动系统，将开关设置为 “” 。关闭停止并启动系统，设置此开关至 “” 。

EAU76391

## 右边(GDR155-A)

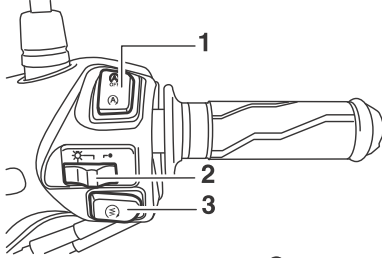

1. 停止并启动系统开关 “ / ”
2. 启动开关 “”

6-8

6

# 仪表及操纵器

## 前制动杠杆

EAU12892

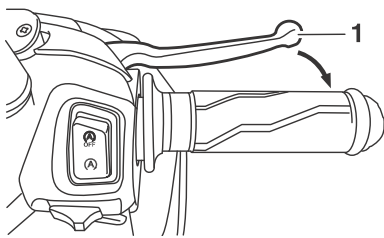

1. 前制动杠杆

前方刹车杆是在位于握车把的右侧。申请前刹车，这对拉车把杠杆抓地力。

## 后制动器杆

EAU12952

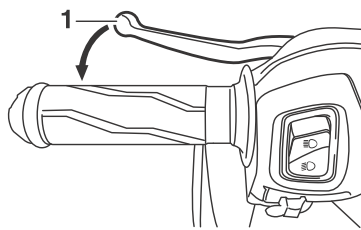

1. 后制动器杆

后制动器杆是在位于左握车把。拉向握把就能使后制动器操作燃油箱盖

## ABS (ABS 款)

EAU77820

雅马哈ABS (防抱死系统) 设有双电子控制系统，以控制前后刹车系统。请正常使用ABS刹车。若ABS被启动，制动杠杆或制动踏板会有脉动的感觉。在这种情况下，请继续刹车然后让ABS运作。



警告

EWA16051

就算配有ABS系统，与前方车辆保持距离和调整时速。

- ABS系统最佳运作于长制动距离。
- 在粗糙或碎石的路上，ABS的制动距离会更长。

ABS 系统被ECU监视，当故障发生时，系统将会转成传统刹车系统。

6

# 仪表及操纵器

## 提示

ABS会在锁匙转“开”时亮着，或行驶时速度 10km/h (6mi/h) 以上时进行自诊断测试。在测试时，座垫下会听到咔嚓声，若制动杆杠或制动踏板被使用时，会有震动的感觉，这些并不是故障。

## 注意

要小心，不要损坏车轮传感器或车轮传感器转子，否则，ABS的性能不当会导致。

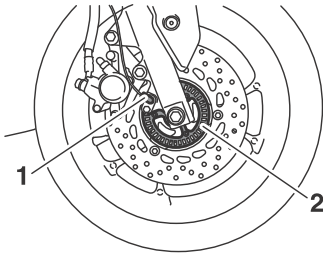

- 1. 前车轮传感器
- 2. 前车轮传感器转子

## 燃油箱盖

### 要开油箱盖

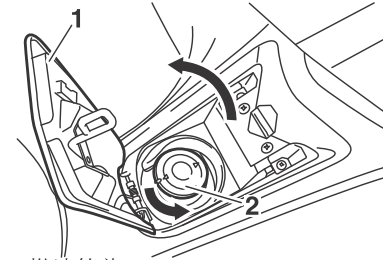
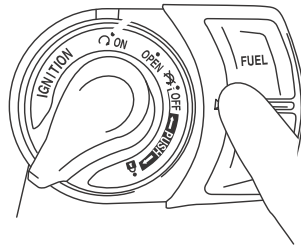

- 1. 燃油箱盖
- 2. 油箱盖

1. 将主开关转到“OPEN”位置。
2. 按下“FUEL”按钮打开燃油箱盖。

EAUJ0681

3. 逆时针旋转燃油箱盖并将其拉下。

### 要装置油箱盖

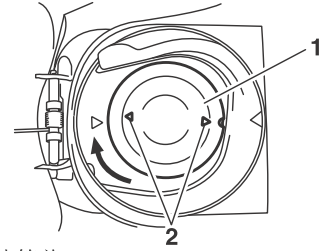

- 1. 油箱盖
- 2. “△”标记

1. 把油箱盖放入箱口并顺时针方向转直到“△”标志与油箱一致
2. 将燃油箱盖向下推到原来的位置。当燃料箱盖盖被锁定时，可以听到咔嚓声。

EWA11092

## 警告

确保油箱盖是加注燃料后正确关闭。泄漏的燃油引起火灾。

# 仪表及操纵器

## 燃油

确保油箱内的燃油是足够的。

## 警告

汽油和汽油蒸汽是极易燃物品。请根据以下指示以避免在加油时燃烧或爆炸以及受伤。

1. 加油前，熄灭引擎及确保座垫上没人。请勿在加油时抽烟。确保附近没有火花。
2. 请勿让油箱溢出。在加油时，请确保泵喷嘴进入油箱填充孔。在燃油抵达油箱填充孔时停止加油。因为汽油遇热会扩充，引擎或太阳的热能会导致汽油溢出。

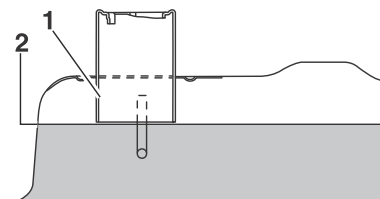

1. 燃油箱注油管
2. 最大燃油量
3. 擦拭任何立即溅出的燃油。  
**注意** 请立刻用干净及柔软的布把溅出的燃油拭去，燃油会使有漆的表面或塑胶变质。[ECA10072]
4. 一定要安全地关闭燃料油箱盖。

## 警告

汽油是有毒及会造成伤害或死亡的。请小心处理。请勿用嘴巴虹吸汽油。若不小心吸取汽油或大量的汽油蒸汽，马上看医生。

EWA15152

推荐汽油：  
优质无铅汽油

油箱容量：  
4.6 公升 (1.2US gal, 1.0 Imp.gal)

## 注意

只可使用无铅汽油。使用有铅汽油可能导致严重的引擎内部如活门，活塞圈及排气系统的损坏。

ECA11401

## 油箱通气软管和软管溢出

EAU58301

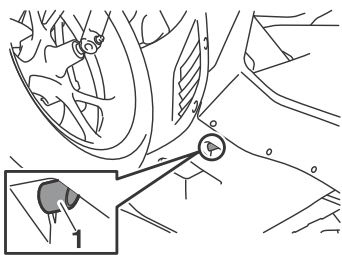

1. 油箱溢出软管

使用摩托车前:

- 检查软管连接
- 检查软管是否损坏, 若需要, 请更换。
- 检查软管是否阻塞, 若需要, 请清理。

## 催化转换器

EAU13434

此车的排气系统配备催化转换器。

EWA10863

### 警告

排气系统在操作后将会很热。为了防止火灾或烧伤:

- 不要靠近停放车辆可能的火灾隐患, 如草或其他材料容易燃烧。
- 公园的地方车辆其中, 行人或儿童不太可能接触到热排气系统。
- 未作任何维修工作时, 请确定排气系统已冷却了。
- 不要让发动机怠速运转超过几分钟以上。长怠速可导致积聚热量。

### 注意

只能使用无铅汽油。使用有铅汽油会导致催化转换器的永久损坏。

ECA10702

## 座席

EAU62381

### 要打开座席

1. 将钥匙插入主开关和然后将其转到“OPEN”位置。

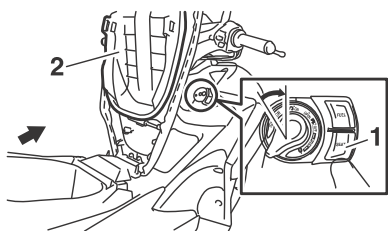

1. 座席
2. 座席锁

2. 按“SEAT”按钮打开这个座位; 专座; 席位。

### 要关座席

向后推动座椅后部以锁定它到位。

### 提示

确保座席安全的被锁好。

## 钢盔钩

EAU37482

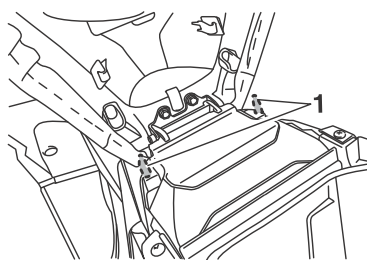

1. 钢盔钩

钢盔钩处在座席底下。

### 安放钢盔在钢盔上

1. 打开座席。
2. 钢盔钩上后, 将座席关上。**警告!** 千万别在钢盔还在钢盔钩上的情况行驶这可能会导致失控及意外。

[EWA10162]

### 从钢盔钩上取出钢盔

打开座席, 从钢盔钩上取出钢盔, 然后关上该座席。

## 储物箱

### 前储物箱

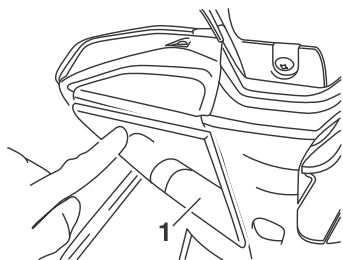

1. 前存储盖

要打开存储舱，请如图所示推动前存储舱盖。

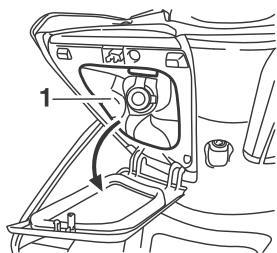

1. 前储物箱

EAUJ0691

### 后储物箱

头盔可以存储在座椅下方的后储存室中。（有关座椅打开和关闭信息，请参阅第4-11页。）要将头盔存放在后储物箱中，请将头盔颠倒放置，前面朝向左侧。

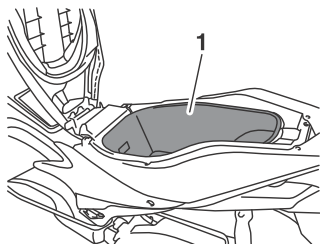

#### 提示

- 由于其尺寸或形状，一些头盔不能存储在后储存室中。
- 在座椅打开的情况下，不要让踏板车无人看管。
- 后储藏室的内部位于智能钥匙的操作范围之外。如果后储存室通过智能钥匙锁定在内部，智能钥匙系统可能会被禁用。智能钥匙必须由骑手携带。

- 不要将智能钥匙，机械钥匙或识别编号标签放在后储物箱内。它们可能被锁在内部，并且智能钥匙系统可能无法正常工作

ECA15963

#### 注意

- 不要长时间将座椅打开，否则灯可能会导致电池放电。
- 由于在踏板车清洗时存储舱可能被弄湿，请将存储在车厢内的所有物品包装在塑料袋中。
- 为避免湿气通过储存室蔓延，防止霉菌生长，将湿物品放入塑料袋中，然后存放在隔室中。

6

- 不要将任何有价值或易碎的物品存放在储藏室中。
- 由于储藏室积聚了发动机的热量和阳光直射，不要在隔间内存放任何易受热影响的物品，如食物或易燃物品。

#### 警告

不要超过以下装载限制：

- 前储物箱：0.2 kg (0.4 lb)
- 后储物箱：3 kg (6.6 lb)
- 车辆最大负载：
  - 153 kg (337 lb) (GDR155-A)
  - 154 kg (340 lb) (GDR155)

EWA15861

### 侧架柱

EAUJ76780

侧架柱处于车架的左边。用脚将侧架柱提升或降下，同时垂直地握着您的电单车。

#### 提示

- 内置的侧撑开关的一部分点火电路切断系统，其中切割在某些情况下，点火。（请参阅以下部分为点火电路截止的解释系统）。
- 当侧台降下时，停止和启动系统被停用。

#### 警告

电单车绝不能在侧架柱向下时，或没被完整地（或没被提起）的情况下行驶，否则将会碰触地面及妨碍骑手，及造成失控。雅马哈的点火电路切断系统已被设计为帮助在履行责任的运营商前提高了侧支架出发。因此，检查该系统定期和有雅马哈经销商修复它，如果它不正常工作。

EWA10242

### 点火电路切断系统

EAUJ1097

根据以下步骤检查侧开关的操作。

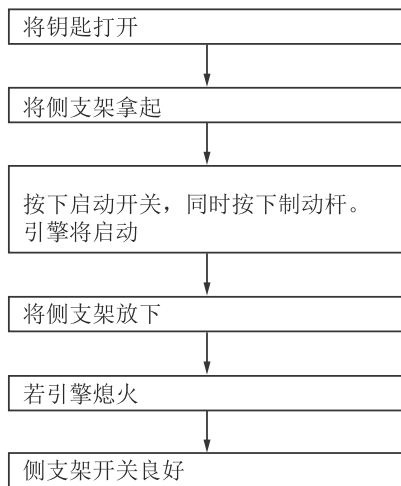

**警告**

- 在检查时，摩托车需放在中支架上
- 若发现故障，请联络雅马哈代理检查系统。

仪表及操纵器

辅助直流插孔

EAUM2852

3. 卸下辅助直流电源插座盖

EWA14361

**警告**

为防止触电或短路，确保在未使用辅助直流插孔时安装盖。

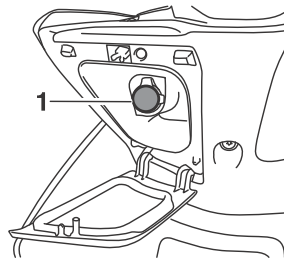

1. 辅助直流插孔帽。
4. 关闭配件。
5. 将附件插头插入辅助直流插孔。

**注意**

ECA15432

连接到辅助直流插孔的附件不应在发动机关闭的情况下使用，并且负载不得超过12 W (1A)，否则保险丝可能会烧断或电池可能放电。

此车辆在前储藏室中配备有辅助DC插孔。当主开关打开时，可以使用连接到辅助插孔的12 V附件，并且只应在发动机运行时使用。

使用辅助DC插孔

1. 打开前储藏室盖。（见第6-16页）
2. 关闭主开关。

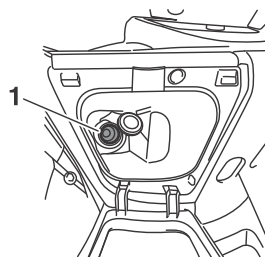

1. 辅助直流插孔
6. 打开主开关，然后起动发动机。（见第8-1页）
7. 打开附件。

# 为安全起见 - 术前检查

EAU15599

要确保电单车的安全操作，必须每时每刻检查您的电单车。应常依照“使用手册”的检查及保养步骤和周期表。

EWA11152



没经过好好的检查或保养将会增加意外或设备损坏的可能性。请不要操作您的电单车如发现有任何问题。如依照“使用手册”的步骤还是不能纠正的问题，请让野马哈代理商检查您的电单车

操作前, 请检查以下要点:

项目	检查	页
燃油	<ul style="list-style-type: none"> <li>检查油箱里的油位。</li> <li>添加, 若需要。</li> <li>检查油管是否有漏洞。</li> <li>检查油箱通气软管和溢流管是否有障碍物, 裂缝或损伤, 检查软管连接。</li> </ul>	6-11, 6-12
机油	<ul style="list-style-type: none"> <li>检查引擎内的油位。</li> <li>若需要, 加指定油至指定液位。</li> <li>检查电单车是否有漏油。</li> </ul>	9-10
最终传动油	<ul style="list-style-type: none"> <li>检查冷却系统是否溢漏。</li> </ul>	9-12
冷却剂	<ul style="list-style-type: none"> <li>检查冷却剂的液位。</li> <li>若需要, 加冷却剂至指定液位。</li> <li>检查冷却系统是否溢漏。</li> </ul>	9-13
前刹车	<ul style="list-style-type: none"> <li>检查操作。</li> <li>若柔软或海绵状, 让雅马哈代理商冷却系统。</li> <li>检查制动器垫块的磨损。</li> <li>若需要请替换。</li> <li>检查液位。</li> <li>若需要, 加推荐制动油至指定油位。</li> <li>检查液压系统是否溢漏。</li> </ul>	9-21, 9-22

7-1

7

# 为安全起见 - 术前检查

项目	检查	页
后制动	<ul style="list-style-type: none"> <li>检查操作。</li> <li>润滑电缆, 如果必要的。</li> <li>检查踏板游隙。</li> <li>若需要, 请调整。</li> </ul>	9-20, 9-21
油门捏手	<ul style="list-style-type: none"> <li>确保操作顺畅。</li> <li>检查游隙。</li> <li>若需要, 请让雅马哈代理商调整索的游隙润滑和握把壳。</li> </ul>	9-17, 9-24
控制索	<ul style="list-style-type: none"> <li>确保操作顺畅。</li> <li>若需要, 请润滑。</li> </ul>	9-23
车轮及轮胎	<ul style="list-style-type: none"> <li>检查是否有损坏。</li> <li>检查轮胎情况及胎纹深度。</li> <li>检查气压。</li> <li>若需要, 请调整。</li> </ul>	9-18, 9-19
制动杆	<ul style="list-style-type: none"> <li>确定操作顺畅。</li> <li>润滑制动杆枢点, 若需要。</li> </ul>	9-24
主架柱, 侧架柱	<ul style="list-style-type: none"> <li>确定操作顺畅。</li> <li>润滑制动踏板枢点, 若需要。</li> </ul>	9-25
车架系结	<ul style="list-style-type: none"> <li>确定所有螺母及螺丝被锁好。</li> <li>若需要, 请锁紧。</li> </ul>	—
仪表、灯、讯号、及电制	<ul style="list-style-type: none"> <li>检查操作。</li> <li>若需要, 请改正。</li> </ul>	—
侧撑开关	<ul style="list-style-type: none"> <li>检查点火电路切断系统的运行。</li> <li>如果系统工作不正常, 有雅马哈经销商检查车辆。</li> </ul>	6-17

7

7-2

EAU15952

小心的阅读使用手册以熟悉全部的操控。如果您发现有不了解的操控或功能，请一咨询野马哈代理商。



**警告**

未能熟悉该控件可导致失控，这可能导致事故或伤害。

EWA10272

EAUN0073

**注意**

不要骑过深水，否则会损坏发动机。避免水坑，因为它们可能会比预期更深。

ECAN0072

## 起动引擎

EAU77800

**注意**

查看发动机页6-3磨合指示操作之前，第一次车。

ECA10251

为了使点火电路切断系统能够启动，侧支架必须向上。（见第6-18页）

1. 打开主开关。以下警告灯和指示灯应亮起几秒钟，然后熄灭。
  - 发动机故障警告灯
  - 冷却液温度警告光
  - 转向信号指示灯
  - 停止和启动系统指示灯光（GDR155-A）
  - 智能钥匙系统指示灯光（GDR155-A）
  - ABS警告灯（GDR155-A）

8

8-1

# 操作及重要行驶要点

提示

ABS警告灯应亮起并保持直到车辆到达行驶速度为10公里/小时（6英里/小时）或更高。

ECA22510

**注意**

如果警告或指示灯亮起不如上所述操作，见第6-3页的警告和指示灯电路检查。

2. 关闭油门
3. 按下启动开关，同时应用前或后制动。当发动机启动时，松开制动。

提示

如果发动机不起动，5秒后，松开启动开关。在再次按下启动开关前，等待10秒以允许电池电压的恢复。

ECA11043

**注意**

为了获得最大的发动机使用寿命，从未加速硬当发动机冷！

开始

EAU45093

1. 在拉动后制动杆时，使用左手，并用右手拿着抓杆推动滑板车离开中心台。

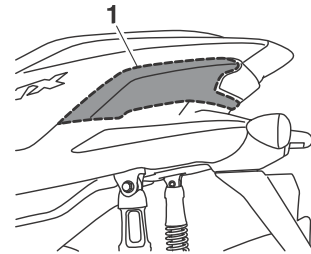

1. 抓杆
2. 坐在座位上，然后调整后视镜。
3. 打开转向灯
4. 检查迎面而来的交通后，为前进，慢慢转动油门把手（在右边）。
5. 关闭转向信号

8

8-2

## 加速和减速

EAU16782

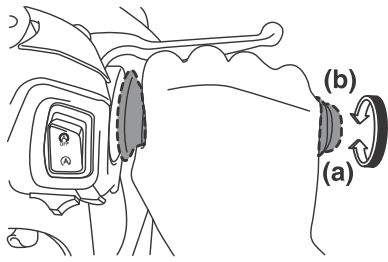

打开及关闭油门可以控制速度。往方向 (a) 转油门可以加速。往方向 (b) 转油门可以减速。

## 制动

EAU16794



**警告**

EWA10301

- 避免突然刹车（特别是当倾向一边时），否则“速可打”将会滑倒或翻倒。
- 当潮湿时，铁路，市内电车铁轨，建筑区的公路铁片和检修孔盖会变得非常滑。因此，在接近时，请减速小心越过。
- 记得在潮湿的路上刹车是件较困难的事。
- 放慢速度下斜坡，因为在斜坡刹车可能会是件难事。

1. 把油门完全关上
2. 同时在前和后制动器杆逐渐地加强压力

## 节省燃油的贴士

EAU16821

燃油的使用量有赖于您的驾驶方式。考虑一下节省燃油的贴士：

- 在加速度期间，快速地变速，并且避免高引擎速度。
- 当变速时，不要把引擎加速，并且避免高引擎速度如果引擎没有负荷。
- 避免让引擎空转太久（如：交通阻塞，在交通灯或交叉路口处），让引擎关上。

# 操作及重要行驶要点

## 引擎的试运转

EAU16842

从零至1600公里（1000英里）是您电单车寿命最重要的时期。因此，您该小心地阅读以下的资料。由于这引擎是全新的，请别让它在首1600公里（1000英里）负荷过重。在此时期内，长时间的全速操作或任何可以导致引擎过热的状况都该避免。

EAUM2012

### 0 - 1000公里（0-600英里）

避免长时间操作上面5000转/分。

**注意：1000公里（600英里）的操作过后，机油一定要更换、机油过滤器也要替换、以及机油储存缸要清洗。**

### 1000 - 1600公里（600-1000英里）

避免长时间已超过1/2油门操作。别用全油门操作。

1600公里（1000英里）或以上车辆现在可以正常工作。

ECA10271

## 注意

**如果发生任何发动机故障 在发动机磨合期间，立即联络雅马哈经销商以检查车辆。**

## 停泊

EAU77860

停车时，关闭停车和启动系统，然后停止发动机。关闭主开关后，请一定要将钥匙一并带走。对于智能钥匙型号使用者，请将智能钥匙关闭并带走。

EWA18840



**警告**

- 由于引擎及排气系统可能会非常热，请停泊在徒步者及儿童接触不到的地方而被烧毁。
- 别停泊在斜坡或柔软的地面，否则电单车可能会翻倒，增加的燃料泄漏和火灾危险。
- 不要靠近公园草地或其他易燃材料可能着火。
- 如果没关闭停止和启动系统，电能可以被排出，并可能导致发动机不能重启，因为电压不足。

## 提示

即使当车辆停在某个分隔由篱芭或隔着玻璃窗的一家商店前，如果智能钥匙在操作范围内，其他人们将能够启动发动机并操作车辆。当离开车辆时，请将智能钥匙关闭。  
(请参考第4-8页。)

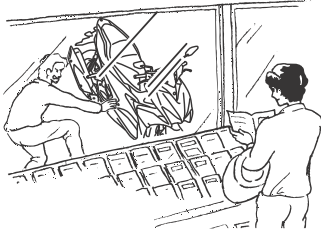

8-5

## 操作及重要行驶要点

EAUU1241

### 通注

适当的用法及维修可以使一架电单车得到不少好处。

1. 顾客们都能享有十全十美的野马哈电单车。
2. 每辆电单车可以延长良好表现能力的时期。

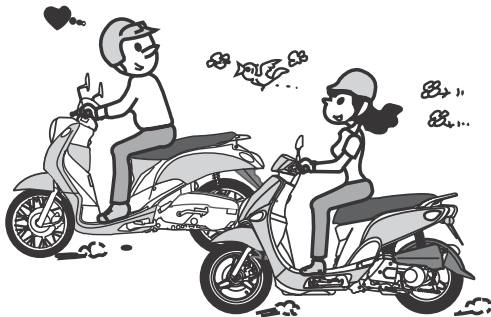

ZAUU0736

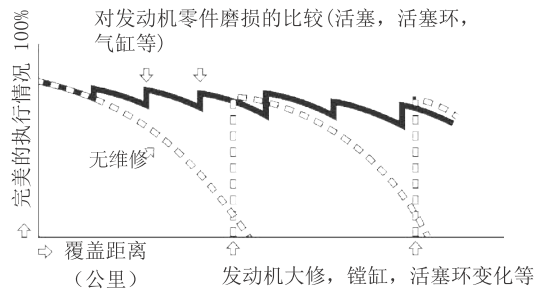

8-6

3. 燃油和维修费用可以减到最低的限度。

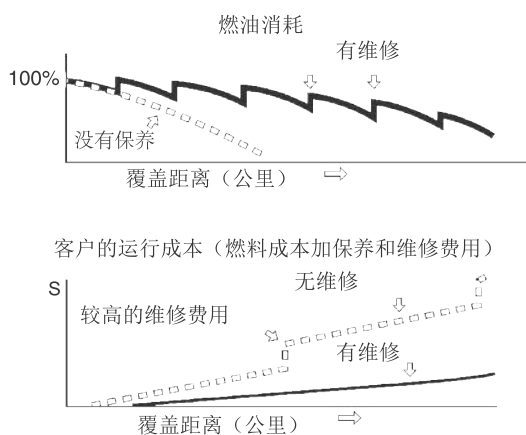

4. 当电单车转让时，它是一架可以获得很好交易价的产品。

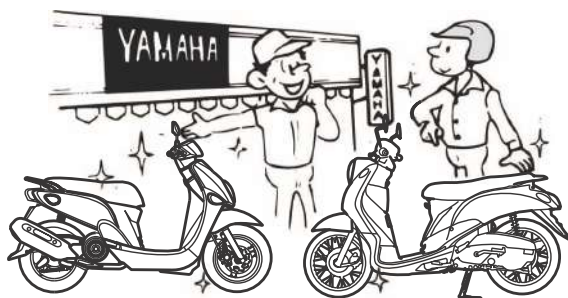

## 定期维护和调整

EAU17246

全是电单车车主的职责。定期检查调整和润滑，可以保证您的电单车的安全及最佳的效率。有关电单车检查，调整及润滑的重点，将在下页一一解说。维修及润滑一览表因被视为是一般维修及润滑间隔的指南。您必须加以考虑气候、地面、地理位置、以及个人的用途种类与需求，因此，车主必须以此一览表突来定期维修与润滑间隔，以适应有关的环境。

### 警告

EWA10322

未能妥善保养车辆或进行维修活动不正确可能会增加您的风险的过程中受伤或死亡服务或在使用该车辆。如果你不熟悉车辆服务，有雅马哈经销商进行服务

### 警告

EWA15123

关掉引擎的时候表演除非另有维修指定。

- 移动正在运行的发动机部分，能在体内零件或衣物和电器部分可能导致的冲击或火灾。
- 运行引擎，同时提供服务可能导致眼睛受伤，烧伤，火灾或一氧化碳中毒 - 可能导致死亡。有关更多信息页2-3 有关一氧化碳。

### 警告

EWA15461

刹车盘，卡钳，鼓和衬板可以成为在非常热使用。为避免烫伤，让刹车组件冷却后方可触摸。

## 车主的工具箱

EAU39692

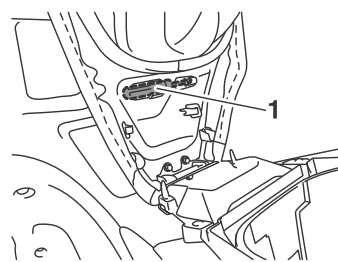

1. 工具箱

车主的工具箱置于座席下的储藏区。(参考 6-15 页)

工具箱内的小册子所说明的资料，是专供车主进行预防维修和小修是考用。此外，另外有扭矩扳手，是供适当的拧紧螺母和螺栓用。

### 提示

如您没有工具或维修的经验，可委由野马哈代理商代办。

提示

- 每年的检查是必要的，除非是已经做了固定车程的保养
- 如已过了16000公里，请每隔4000公里就做定期保养。
- 标有‘\*’号的项目只能由雅马哈代理商进行维修，因为这需要特别的工具，资料及技术。

定期对排放控制系统维护表

编号	项目	检查或维护业	里程（公里）					年检
			1000公里 要么 2个月	4000公里 要么 6个月	7000公里 要么 7个月	10000公里 要么 10个月	13000公里 要么 13个月	
1 *	燃油管	• 检查燃油管及真空管是否有裂痕。		√	√	√	√	√
2 *	燃油滤清器	• 检查条件。 • 必要时进行更换。	每12000公里（7500英里）					
3	火花塞	• 检查情况。 • 清理或更改空隙。 • 替换。		√	√	√	√	
			每10000公里（6000英里）					
4 *	活门	• 检查活门间隔。 • 如有必要调整。			√		√	
5 *	燃油喷射	• 检查发动机怠速。	√	√	√	√	√	√
6 *	排气系统	• 检查是否有泄漏。 • 拧紧如果必要的。 • 必要时更换垫圈。		√	√	√	√	√

## 定期维护和调整

### 维修和润滑图表

编号	项目	检查或维护业	里程（公里）					年检
			1000要么 1月	4000要么 4月	7000要么 7月	10000要么 10月	13000要么 13月	
1 *	诊断系统检查	• 使用进行动态检查雅马哈诊断工具。 • 检查错误代码。	√	√	√	√	√	√
2	空气滤清器元素	• 更换。	每10000公里（6200英里）					
3	空气过滤器检查软管	• 清洗。	√	√	√	√	√	
4	V-带箱空气滤清器元素	• 清洗。 • 如有必要，更换。		√	√	√	√	
5 *	蓄电池	• 检查电压。 • 如需要，更换电池。	√	√	√	√	√	√
6 *	手牙杆	• 检查操作，液体的水平和单车的液体溢漏。 • 更换刹车片。	√	√	√	√	√	√
			每当磨损到极限					
7 *	前制动器	• 检查操作，液体的水平和单车的液体溢漏。	√	√	√	√	√	√
			每当磨损到极限					
8 *	后制动器	• 检查是否有裂纹或损坏。 • 检查是否有正确的路由和夹紧。		√	√	√	√	√
		• 更换。	每4年					
9 *	制动液	• 更换。	每2年					
10 *	轮	• 检查平衡度和损坏。		√	√	√	√	

## 定期维护和调整

编号	项目	检查或维护业	里程（公里）					年检
			1000要么 1月	4000要么 4月	7000要么 7月	10000要么 10月	13000要么 13月	
11 *	轮胎	<ul style="list-style-type: none"> <li>检查螺齿深度及损坏情况。</li> <li>如有必要，更换。</li> <li>检查气压</li> <li>如有必要，请更正。</li> </ul>		√	√	√	√	√
12 *	车轮承	<ul style="list-style-type: none"> <li>检查轴承是否松弛或损坏。</li> </ul>		√	√	√	√	
13 *	转向轴承	<ul style="list-style-type: none"> <li>检查轴承的松弛度和转向机构的柔滑度。</li> </ul>	√	√	√	√	√	
		<ul style="list-style-type: none"> <li>以锂皂为主剂的滑脂润滑。</li> </ul>	每12000公里（7500英里）					
14 *	车身装配紧度	<ul style="list-style-type: none"> <li>确保所有的螺母，螺栓和螺丝都被锁紧。</li> </ul>		√	√	√	√	√
15	前刹车杆枢轴	<ul style="list-style-type: none"> <li>使用硅脂润滑</li> </ul>		√	√	√	√	√
16	后刹车杆枢轴	<ul style="list-style-type: none"> <li>使用锂皂基润滑脂润滑</li> </ul>		√	√	√	√	√
17	侧/主架柱	<ul style="list-style-type: none"> <li>检查操作。</li> <li>使用锂皂基润滑脂润滑</li> </ul>		√	√	√	√	√
18 *	侧支架开关	<ul style="list-style-type: none"> <li>检查操作。</li> </ul>	√	√	√	√	√	√
19 *	前叉	<ul style="list-style-type: none"> <li>检查操作和漏油。</li> </ul>		√	√	√	√	
		<ul style="list-style-type: none"> <li>更换前叉油。</li> </ul>	每12000公里（7500英里）					
20 *	减震器装配	<ul style="list-style-type: none"> <li>检查操作及震动物。</li> </ul>		√	√	√	√	

9-4

9

## 定期维护和调整

编号	项目	检查或维护业	里程（公里）					年检	
			1000要么 1月	4000要么 4月	7000要么 7月	10000要么 10月	13000要么 13月		
21	机油	<ul style="list-style-type: none"> <li>替换。</li> <li>检查油位及单车漏油。</li> </ul>	√	每3000公里（1800英里）					
22 *	机油过滤器	<ul style="list-style-type: none"> <li>清洗。</li> </ul>	√					√	
23 *	冷却系统	<ul style="list-style-type: none"> <li>检查冷却液液位及电单车冷却液液漏。</li> </ul>		√	√	√	√	√	
		<ul style="list-style-type: none"> <li>替换。</li> </ul>	每3年						
24	终级输送油	<ul style="list-style-type: none"> <li>检查单车是否漏油。</li> </ul>	√	√	√	√	√		
		<ul style="list-style-type: none"> <li>替换。</li> </ul>	√	每10000公里（6000英里）					
25 *	V-带	<ul style="list-style-type: none"> <li>检查是否有损坏及磨损。</li> </ul>			√	√	√	√	
		<ul style="list-style-type: none"> <li>替换。</li> </ul>	每25000公里（15500英里）						
26 *	V-带滑轮	<ul style="list-style-type: none"> <li>润滑。</li> </ul>	每12000公里（7500英里）						
27 *	前后制动器	<ul style="list-style-type: none"> <li>检查操作。</li> </ul>	√	√	√	√	√	√	
28	移动部位和缆线	<ul style="list-style-type: none"> <li>润滑。</li> </ul>		√	√	√	√	√	
29 *	油门手把	<ul style="list-style-type: none"> <li>检查操作和游隙。</li> <li>如有必要，调整油门所游隙。</li> <li>润滑油门索。</li> </ul>		√	√	√	√	√	
30 *	灯光，讯号和其他电制	<ul style="list-style-type: none"> <li>检查操作。</li> <li>调整车灯光束</li> </ul>	√	√	√	√	√	√	

9-5

9

提示

- 空气过滤器
  - 此模型的空气过滤器配有一个一次性油涂布纸元素，它不能用压缩空气清扫，以避免损坏它。
  - 空气过滤器元件需要更换更加频繁时，异常潮湿或尘土飞扬的地方骑。
- V型带空气过滤器的情况
  - 空气过滤器需要更频密的服务，如果你是在异常潮湿或尘土飞扬的地方骑。
- 液压制动器服务
  - 如有必要，定期检查。更正制动液的水平。拆解后的制动主缸和制动钳，制动液总会改变。
  - 每隔两年更换刹车总泵和卡尺的内部元件，并改变制动液。
  - 如果破裂或损坏，每4年更换制动器管。

定期维护和调整

卸下和安装面板

所示的面板需要卸下，以执行本章中描述的一些维护作业。每次需要卸下和安装面板时，请参阅本节。

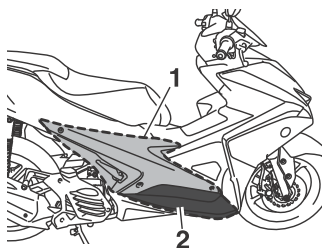

1. 面板A  
2. 面板B

EAU18773

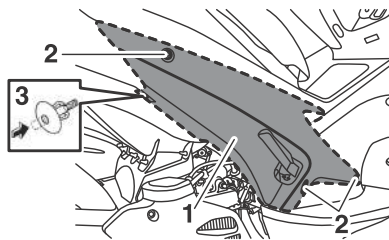

2. 螺丝  
3. 快速紧固螺钉

2. 伸出右侧乘客脚凳，然后将面板向外拉。

安装面板

1. 将面板放在原始位置，然后安装螺钉和快速紧固螺钉。

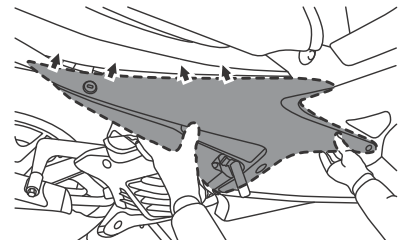

2. 将右乘客搁脚板缩回到其原始位置。

面板B

删除面板

1. 拆下面板A。
2. 向上拉动右侧地板垫。
3. 卸下螺钉和螺栓，然后将面板向外拉。

EAU77170

面板A

删除面板

1. 拆下螺丝和快速紧固螺丝。

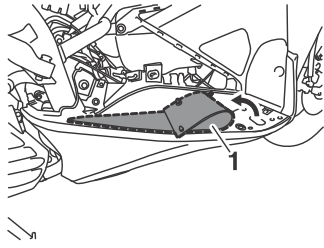

1. 地板垫

安装面板

1. 将面板放在原始位置，然后安装螺钉和螺栓

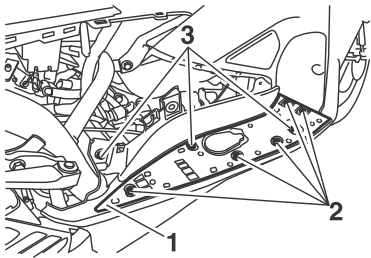

1. 面板B  
2. 螺丝  
3. 螺栓

2. 将右侧地板垫放置在原始位置，并向下推动固定。
3. 安装面板A。

检查火花塞

火花塞是引擎的重要部件之一，而且容易检查。基于热能和沉积会造成火花塞逐渐侵蚀，因此火花塞必须根据定期维修/润滑表拆除及检查。另外，火花塞的状况会曝露引擎的状况。

拆除火花塞

1. 删除整流罩 B (参考 9-7 页)
2. 才开火花塞盖

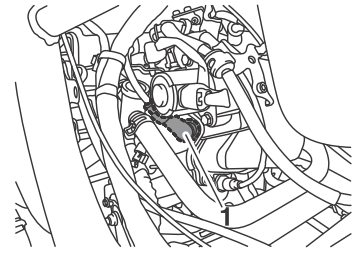

1. 火花塞隙

3. 如图所示拆下火花塞，带有火花塞扳手在雅马哈经销商。

定期维护和调整

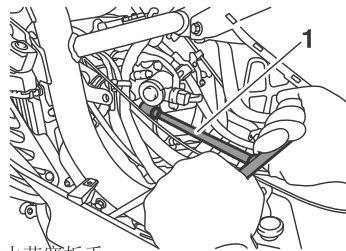

1. 火花塞扳手

检查火花塞

1. 检查火花塞电极中心四周的白瓷部分是否显示黄褐色(在正常的行驶状态下的标准颜色)。

提示

如果火花塞呈现明显一样的颜色，可能影响引擎损坏。不要自行进行问题诊断。请寻求野马哈代理商检查该车子。

2. 检查火花塞电极的腐蚀和积炭或其他杂物。若需要，请替换。

**指定火花塞:**  
NGK/CPR8EA9  
DENSO/U24EPR-9

3. 利用线规测量火花塞隙，如有必要，调整为规定值。

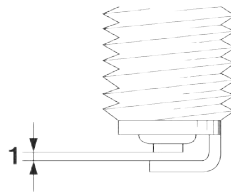

1. 火花塞隙

**火花塞隙:**  
0.8 - 0.9 毫米 (0.031 - 0.035 吋)

安装火花塞

1. 清除垫片的表面，和除去螺纹部污点。
2. 利用火花塞扭矩扳头安装火花塞，拧紧至标准力矩：

**拧紧力矩:**  
火花塞：  
13 牛顿公尺 (1.3 公尺. 公斤力  
，9.4英尺. 磅力)

提示:

如您安装火花塞时没用扭扳头，正确的扭矩可用手指转到1/4 至 1/2圈，来作好预算。然而，火花塞应尽快调整致标准扭矩。

3. 装上火花塞盖。

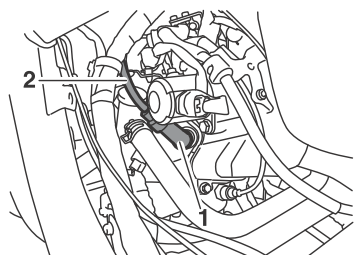

1. 火花塞帽
2. 火花塞插头
4. 装上嵌板。

## 发动机油和油过滤器

EAU62845

机油油位应当在每一次行驶前检查。而且，机油必须根据定期维修/润滑表更换。

### 检查机油油位

1. 把车子停移上主架柱。
2. 发动引擎，预热数分钟，然后息掉引擎。
3. 等待几分钟，待油平息，然后检查油位通过位于检查窗口在右侧的曲轴箱。

EWAU0031

### 警告

消声器和消声器保护器在使用期间变得非常热。为避免可能的灼伤，在拆卸机油加注口盖之前，让消声器和保护器冷却。

### 提示

检查油高度时，确定电单车是直立的。稍微倾斜可造成误读。

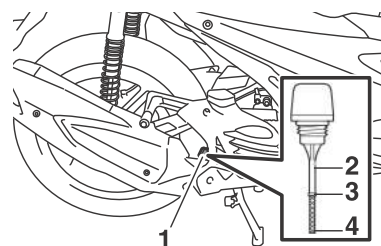

1. 机油塞
2. 发动机油尺
3. 最大程度标记
4. 提示发动机油尺的
4. 假如油位在或低于最低油位，添加足够的推荐用油至正确的油位。
5. 把量油尺放入油塞孔中，然后把油塞锁紧。

9

9-10

# 定期维护和调整

## 要更改发动机油和清洁的油过滤器

1. 发动引擎，预热数分钟，然后息掉引擎。
2. 放置在发动机油底壳收集废油。
3. 拆除油塞和泄油塞，把油从曲轴箱里泄出。**注意：当取出放油螺栓发动机，O型环，压缩弹簧，油过滤器会掉下来。注意不要失去这些部分。** [ECA11002]

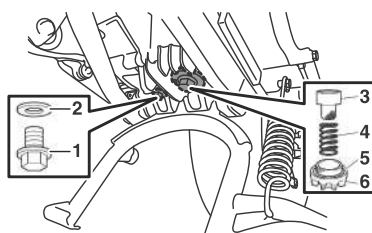

1. 发动机排油螺栓A
2. 垫片
3. 滤油器
4. 压缩弹簧
5. O形圈
6. 发动机排油螺栓B.

### 提示

仅更换发动机机油时，拆下排放螺栓A。更换发动机油和清洁发动机机油滤网时，也要卸下排放螺栓B。

4. 用溶剂清洁发动机油滤网，然后检查其损坏，如有必要更换。

5. 用新的O型圈安装发动机机油滤网，压缩弹簧，机油排放螺栓，然后按规定的扭矩拧紧排放螺栓。

### 提示：

确保 O-圈安装正确。

#### 紧固扭矩：

发动机机油排放螺栓A：  
20 N•m (2.0 kgf•m, 14 lb•ft)  
发动机机油排放螺栓B：  
32 N•m (3.2 kgf•m, 23 lb•ft)

6. 添加指定量的推荐机油，然后安装及锁紧引擎注油管盖。

#### 推荐机油：

请参阅11-1页。

#### 油量：

0.90 公升 (0.95 美国夸脱)  
(0.79 帝国夸脱)

### 提示

一定要擦干后，发动机上的任何部件和排气系统泄漏的石油已经冷却下来。

9

9-11

## 注意

- 不可用“CD”标准的机油（柴油机用的）或高级过指定标准的机油。除此之外，不能用标有“ENERGY CONSERVING II”或更高的机油。
  - 确保没有异物进入机油箱。
7. 启动引擎，让它闭着几分钟，同时检查是否漏油。若漏油，马上关机，检查原因。
  8. 关上引擎，检查油位。若需要，请改正。

ECA11671

## 变速油

每次未行驶时，检查变速油箱是否有漏油。如果发现有任何漏油，请委托野马哈代理商检查及修理。除此之外，根据定期保养及润滑表来更换变速油。

1. 启动引擎，预热电单车几分钟，然后停止引擎。
2. 把电单车移上主架柱。
3. 放置在最终传动油案件泛收集废油。
4. 删除最终传动机油滤清器和O型从最终传动箱环。

EAU67820

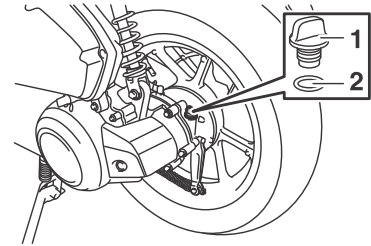

1. 最终传输机油加注口盖
2. O型圈

5. 删除最终传动油漏螺栓及垫片，以排出最终传动箱油。

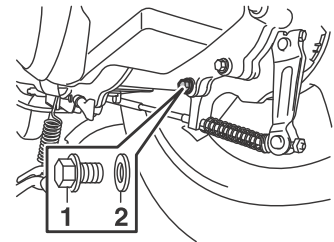

1. 最终传动放油螺栓
2. 垫片

9

9-12

# 定期维护和调整

6. 最终传动安装放油螺栓及新垫片，然后拧紧螺栓到指定的扭矩。

### 最终传动放油螺栓：

最终传动放油螺栓：  
13 Nm (1.3 m·kgf, 9.4 ft·lbf)

7. 笔芯与所建议的最终传动油指定的金额。警告 **请确保没有外来物质进入最后传动箱。** 请确保没有油，轮胎或车轮得到

### 推荐最终传动油：

请参见第11-1页。

### 石油数量：

0.10升 (0.11美元QT间, 0.09 Imp. qt)

8. 安装最终传动机油滤清器和新的O型圈，然后拧紧机油滤清器。
9. 检查的最终传动箱漏油。如果石油泄漏，对事业的支票。

## 冷却剂

冷却剂的水平应在每次检查的旅程。此外，冷却液必须改变在定期保养和润滑图表规定的时间间隔。

EAU20071

## 要检查冷却剂水平

1. 放置在中心站车辆

EAU67000

## 提示

- 水平的冷却液必须检查在一个寒冷的发动机与发动机的水平，因为温度变化。
- 确保车辆的位置直线上时，检查冷却剂的水平。轻微的倾斜到一边可能导致虚假读数。

2. 检查冷却液的冷却剂水库水平。

## 提示

冷却剂之间应最低和最高水平的标志。

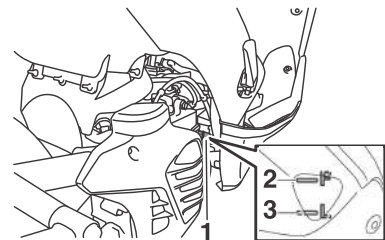

1. 冷却液液位检查窗口
2. 最高水位标记
3. 最低级别标志

3. 如果冷却剂是在等于或低于最低级别的标记，去除右地板垫拉向上。

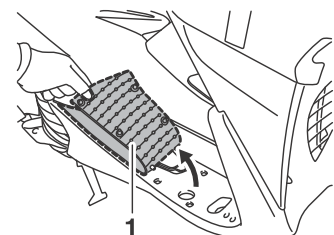

1. 地板垫

9

9-13

## 4. 拆下冷却液箱盖。

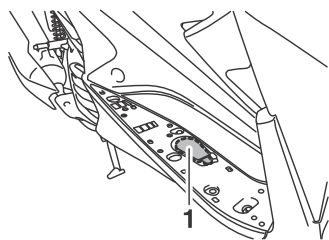

1. 冷却液储液罐盖

5. 添加冷却剂的最高水平标记，然后安装储帽。 **注意：如果没有冷却剂，可以用蒸馏水或自来水来代替。请不要使用应水或盐水因为他会伤害引擎。如果已经使用了自来水，应该尽快地更。** [EWA15162]

换冷却剂以避免引擎的冷却系统不能达到正常的冷却功效。若冷却剂混合了清水或蒸馏水，请尽快委托雅马哈代理商检查冷却剂的防结冰物质的分量以避免冷却功效影响。 [ECA10473]

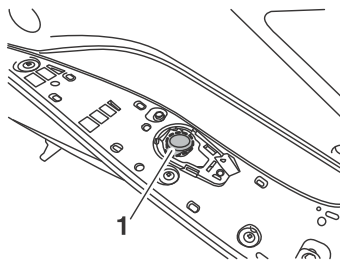

1. 冷却液储液罐盖

### 推荐冷却液：

YAMAHA GENUINE COOLANT  
冷却槽容量（至最高级别标记）：  
0.13 L (0.14 US qt, 0.11 Imp. qt)

6. 安装冷却液储液槽盖。  
7. 将正确的地板垫放入原始位置并推动它向下固定它。

## 更换冷却剂

EALJ33032

冷却剂应依定期维修及轮滑标的间隔期做更换。请委托代理商更换电单车的冷却剂。

**警告！**当引擎在热的情况下，千万不可打开散热器的盖。 [EWA10382]

# 定期维护和调整

EALJ67174

## 空气滤清器及V-带箱空气滤清器元素

空气滤清器元素应该在每16000公里更换。V-带箱空气滤清器元素应该依定期维修及润滑表所制定的时期清理。若您时常在充满潮湿或多尘埃的地区行驶，请经常检查、清理或更换这两个滤清器元素。空气过滤器检查软管和 V-belt 外壳空气过滤器检查软管必须经常检查和清洗如果必要。

### 清洁空气过滤器检查软管

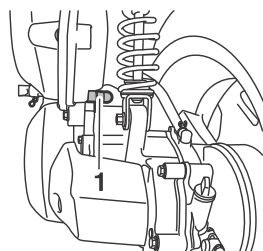

1. 空气过滤器检查软管

1. 检查空气过滤器外壳后侧的软管是否积聚灰尘或水。
2. 如果看到灰尘或水，请从夹具上取下软管，清洁，然后安装。

### 提示

如果在检查软管中发现污垢或水，请务必检查空气过滤器滤芯是否有过多污垢或损坏，如有必要，请更换。

### 更换空气过滤器滤芯

1. 将车辆放在中央支架上。
2. 拆下螺丝，卸下空气过滤器外壳盖。

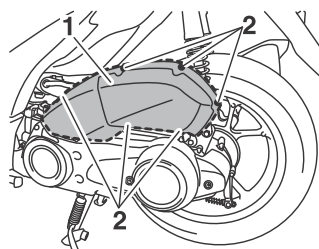

1. 空气过滤器壳盖  
2. 螺丝

3. 拉出空气过滤器滤芯。

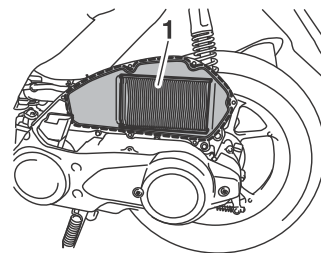

1. 空气过滤元件

4. 将新的空气过滤器元件插入空气过滤器外壳中。注意：确保空气过滤器滤芯正确放置在空气滤清器壳体中。发动机不应在没有安装空气过滤器元件的情况下运行，否则活塞和/或气缸可能变得过度磨损。

[ECA10482]

ECA21220

### 注意

- 空气过滤器元件必须按照定期维护和润滑图中指定的间隔更换。

- 如果您在异常潮湿或多尘的地方骑车，空气过滤器元件需要更频繁更换。
- 不要用压缩空气吹扫空气过滤器滤芯。

5. 安装螺丝，安装空气过滤器外壳盖。

## 清洁V形皮带检查软管

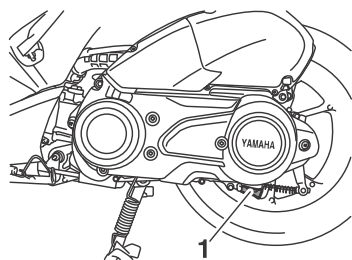

1. V形皮带检查软管

1. 检查V型皮带箱背面的软管是否积聚灰尘或水。
2. 如果看到灰尘或水，请从夹具上取下软管，清洁，然后安装。

## 提示

如果在检查软管中发现污垢或水，请务必检查V形带外壳空气过滤器元件是否有过多污垢或损坏，并在必要时进行清洁或更换。

## 清洁V形带外壳空气过滤器滤芯

1. 将车辆放在中央支架上。
2. 取下螺丝，然后将V形皮带箱空气过滤元件盖向外拉出并离开V形皮带箱。

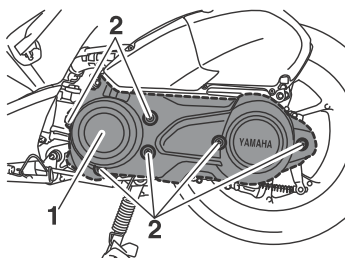

1. V形带箱空气过滤元件盖  
2. 螺丝

3. 拉出V形带外壳空气过滤器元件，然后用溶剂清洁。清洁后，通过挤压元件清除残留的溶剂。警告！只能使用专用的部件清洁溶剂。为避免火灾或爆炸的危险，请勿使用汽油或闪点低的溶剂。[EWA10432]注意：为避免损坏空气过滤器滤芯，请小心轻放，不要扭曲。[ECA10522]

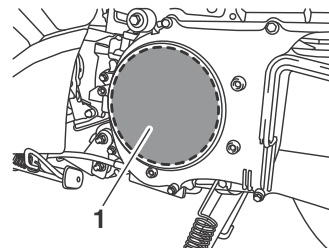

1. V带箱空气过滤器滤芯

# 定期维护和调整

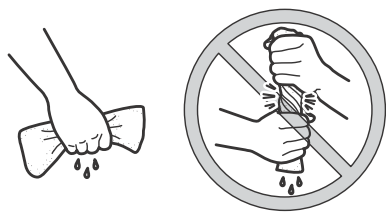

4. 将推荐类型的油涂抹到海绵材料的整个表面，然后挤出多余的油。

## 提示

- 空气过滤元件应该是湿的，但不能滴水。
- 检查空气过滤器滤芯是否有过多污垢或损坏，必要时更换。

推荐油：  
雅马哈泡沫空气过滤机油或其他  
优质泡沫空气过滤机油

5. 将元件插入V带盒。
6. 通过安装螺丝安装空气过滤器元件盖。

## 检查油门抓手自由运动

EAU21386

测量节气门抓手自由运行，如图所示。

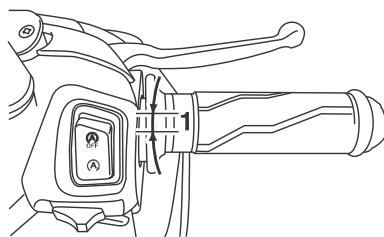

1. 油门线自由发挥

节气门自由游戏：  
3.0-5.0mm (0.12-0.20英寸)

定期检查节气门抓握自由度，如果有必要，请有雅马哈经销商调整。里程表模式

## 活门空隙

EAU21402

活门空隙将随着使用而有所改变。造成不均衡的空气燃油混合和/或引擎噪音。为了防止这些事发生，活门空隙必须每隔一段特定时期，根据定期保养及润滑表，由野马哈代理商调整。

**轮胎**

EAU64401

轮胎之间的唯一联系车辆和道路。在各种条件下的安全的骑取决于相对小面积的路面接触。因此，它必须保持良好的轮胎条件在什么时候更换在适当的时间与指定的轮胎。

**轮胎气压**

轮胎气压必须检查，如有必要，在每次行驶前调整。



**警告**

EWA10504

与此车操作不当可能会导致轮胎气压从失控严重伤害或死亡。

- 轮胎气压检查及调整必须在轮胎冷却的状态下（例如：轮胎的温度和天气的温度是一样的）
- 轮胎气压必须根据本型号所批准的骑士、乘客、行李及配件的重量进行调整。

**轮胎气压（冷却状态下测量）**

前轮（1人）：  
200千帕（2.00公斤力/平方厘米，29 psi）  
后轮（1人）：  
225千帕（2.25千克力/厘米<sup>2</sup>，33 psi）  
前轮（2人）：  
200千帕（2.00公斤力/平方厘米，29 psi）  
后轮（2人）：  
225千帕（2.25千克力/厘米<sup>2</sup>，33 psi）

**最高负荷\*：**

153公斤（337磅）（GDR155-A）

\* 骑士、乘客、行李及配件的总重量。



**警告**

EWA10512

切勿超载的车辆。对超载车辆的运行可能导致事故。

**轮胎检查**

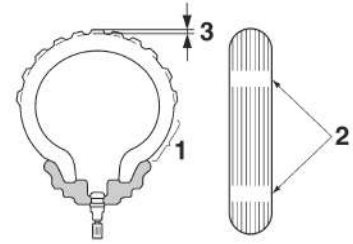

1. 轮胎侧壁
2. 轮胎磨损指示器
3. 轮胎花纹深度

轮胎必须在每次行驶前检查。如果轮胎花纹呈现横向线（最低花纹深度），或有铁钉或玻璃在里面，或轮胎侧面有裂痕，立即寻求雅马哈代理商替换轮胎。

**轮胎最低花纹深度（前轮与后轮）：**

1.0毫米（0.04英寸）

9

定期维护和调整



**警告**

EWA10583

- 耗损的轮胎会造成危险。当胎纹已开始磨损到指示线，请马上质询野马哈代理商替换。
- 所有轮子和制动相关的零件替换，包括轮胎，应由拥有专业知识及经验的雅马哈代理商。
- 换上新轮胎后，请以中速行驶，因为轮胎表面必须先“磨合”，以便轮胎能展示其最优的性能。

**轮胎资讯**

此摩托车配备无内胎轮胎，轮胎的空气阀和投车轮。

轮胎的年龄，即使他们没有被使用或只被偶尔使用。裂化胎面和侧壁的橡胶，有时伴有胴体变形，是证据老化。旧和老化的轮胎应通过轮胎专家，以确定检查其适合继续使用。



**警告**

EWA10462

前轮与后轮的制造与设计应当一样，否则电单车的操作特性不能被保证。

经过广泛测试，只有以下列出的轮胎被Yamaha 批准适用于本型号。

**前轮胎：**

尺寸：  
110/80-14M/C 53P  
制造商/型号：  
IRC/SCT-005F

**后轮胎：**

尺寸：  
140/70-14M/C 62P  
制造商/型号：  
IRC/SCT-005F

**车轮**

为了维持电单车的最佳表现、耐用性及操作安全，请注意以下几点有关轮子的准则。

- 在每次使用电单车之前，必须检查轮圈是否有裂缝，弯或翘曲和辐枝的松紧（辐轮款式而已），或损坏。如果任何发现损害，请到雅马哈经销商更换车轮。不要尝试修复，即使是最小的维修工程。变形或破裂的车轮一定要更换。
- 无论是轮胎或车轮已变更或更换，车轮应该是保持平衡性的。不平衡的车轮可能会导致性能不佳，不良的控制特色，并缩短轮胎的寿命。

9

## 检查制动杆游隙

EAU49351

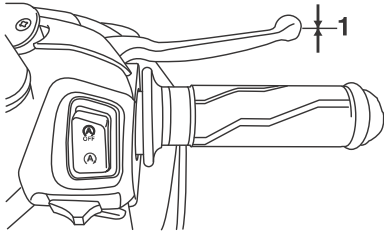

### 1. 无刹车杆自由活动

制动杆端应该是没有游隙的。如果发现游隙，请联络雅马哈代理商检查制动系统。



**警告**

EWA14212

若有柔软或海绵般的感觉，则显示有空气在制动系统内。若有空气在制动系统内，请委托雅马哈代理商去除系统内的空气。制动系统里的空气将大幅度降低制动系统的功效，可能造成失控和意外。

EAU22172

## 制动器踏板的游隙调整

测量后制动杆自由活动如图所示

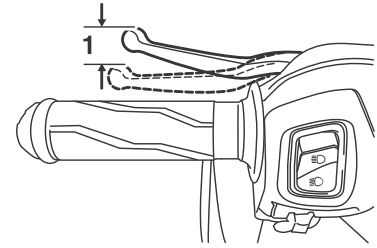

### 1. 制动器踏板游隙

#### 制动器踏板游隙

10.0 - 20.0 毫米 (0.39-0.79 寸)

定期检查制动其踏板游隙，如有必要，按下述调整。要提高制动其游隙，向（a）方向旋转螺母。要降低制动其游隙，向（b）方向旋转螺母。

9

9-20

# 定期维护和调整

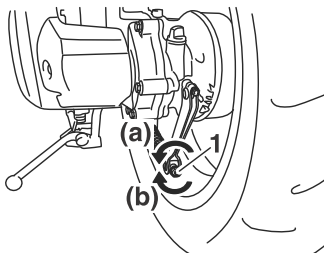

### 1. 制动器踏板游隙调整螺母



**警告**

EWA10651

如果不能正确调整取得所述，有雅马哈经销商作出这一调整。

## 检查前刹车片，后制动蹄

EAU22382

前方和后方刹车片制动蹄必须检查穿在定期保养和润滑图表规定的时间间隔。

### 前刹车片

EAU22432

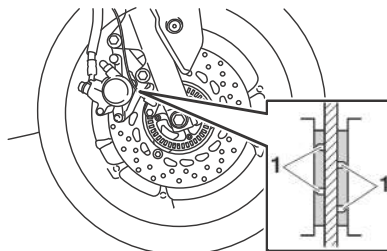

### 1. 制动垫槽磨损指示器

每前刹车垫磨损指示器提供了凹槽，它允许你检查，而不必拆卸制动刹车片的磨损。要检查刹车片磨损，检查沟槽磨损指示器。如果刹车片已磨损到沟槽的磨损指标几乎消失点，有雅马哈经销商更换为一组的刹车片

## 后制动蹄

EAU22541

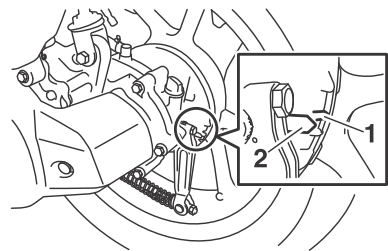

1. 后制动蹄磨损极限线
2. 后制动蹄磨损指示器

后制动蹄附有槽磨损指示器，以便让你再不用拆除制动器的情况下检查前制动垫耗损程度。要检查后制动蹄的耗损程度，察看磨损指示器在运用制动器是的位置。如果后制动蹄磨损到了磨损指示器的磨损极限线，寻求雅马哈代理商替换一整套的后制动蹄。

9

9-21

### 检查制动液液位

EAU77811

行驶前，检查制动液确保在最低液位记号以上，如有不足，请补充。

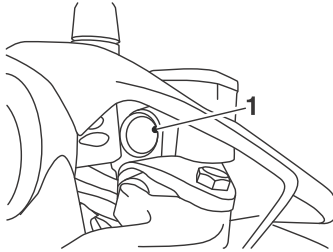

1. 最低液位记号

指定的制动液：

YAMAHA GENUINE BRAKE FLUID:  
DOT4-P1us (GDR155-A)



**警告**

EWA18870

不正当的维修会造成刹车失灵。请注意以下事项：

- 分量不足的制动液将导致空气进入刹车系统，因此降低刹车性能。
- 不足的制动液可允许空气进入制动系统，降低制动性能。
- 加油时，不要让水进入制动液储液器。水会显著降低流体的沸点，并可能导致蒸气锁。
- 为防止污染，在拆卸之前应清洁储液罐和加注口盖。仅使用来密封容器的新鲜制动液。
- 仅使用指定的制动液。使用不同的制动液可能导致有害的化学反应，可能导致橡胶密封件劣化或导致制动系统的内部生锈

ECA17641

#### 注意

制动液会造成油漆表面或塑胶件的侵蚀。即可抹净溢出的制动液。

## 定期维护和调整

### 更换制动液

EAU22724

请寻求雅马哈代理商在定期维修/润滑表的注解表列出的间隔期更换制动液。另外，在下列的间隔期或任何损坏或泄漏时替换制动总泵的油封和卡尺以及制动软管：

- 油封：每两年替换
- 制动软管：每四年替换

### 检查V带

EAU00311

采用 V 型皮带必须检查，并在在定期保养和润滑图表规定的时间间隔雅马哈经销商所取代。

### 检查及润滑电缆

EAU23098

所有控制电缆的操作和情况必须在每次行驶前检查，如有必要，电缆及电缆尾端必须润滑。如果电缆损坏或无法顺利移动，寻求雅马哈代理商检查和替换。

#### 警告：

外鞘的损坏会干扰电缆的正常操作和造成电缆内部生锈。尽快替换损坏的电缆以预防不安全的状况。 [EWA10712]

推荐润滑油：  
机油

检查及润滑油门握把和电缆

油门握把的操作必须在每次行驶前检查。另外，电缆应按定期维修/润滑表的特定间隔期进行润滑。

EAU49921

润滑的前部和后部制动杠杆

制动杆的枢轴点应按定期维修/润滑表的特定间隔期进行润滑。

EAU43643

推荐润滑油:

- 前制动杆: 硅脂
- 后轮制动杆: 有机硅润滑脂

前

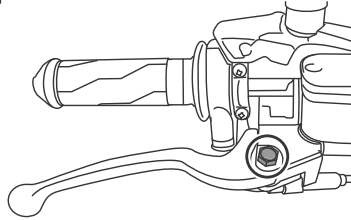

后方

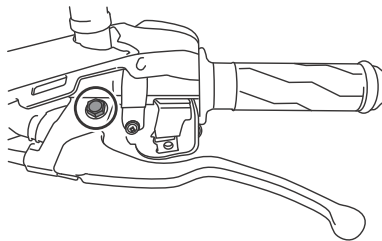

9-24

定期维护和调整

检查及润滑主架柱及侧架柱

EAU23215

推荐润滑油:  
有机硅润滑脂

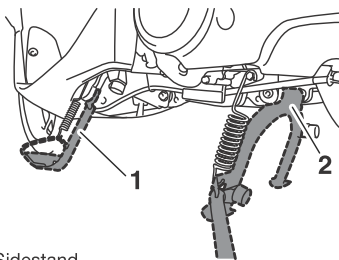

- 1. Sidestand
- 2. Centerstand

主架柱及侧架柱的操作必须在每次行驶前检查，如有必要，枢轴点和金属对金属的接触面需进行润滑。

EWA10742



警告

如果主架柱及侧架柱无法顺利的上下移动，寻求雅马哈代理商检查或修理。

前叉的检查

EAU23273

前叉的状况和操作应按定期维修/润滑表的特定间隔期进行润滑。

前叉状况的检查

检查内胎的划痕、损坏和过多的漏油。

前叉操作的检查

1. 把电单车放在平的地方，并握直电单车。**警告：为了避免受伤，确保电单车安全的支撑以防止翻倒的可能性。**
2. 操作前制动时，用力把车把往下压数次以检查前叉是否顺利压缩及反弹。

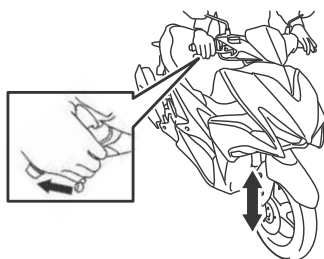

**注意**

如果发现前叉损坏或无法顺利操作，寻求雅马哈代理商检查或修理。

ECA10591

### 检查转向机构

磨损或松动的转动轴承可能会造成危险。因此，每隔一段的时期，一定要一定要依照定期保养及润滑表进行检查转向机构的操作。

1. 在引擎下加入架子，使前轮离地升起。（更多信息见7-24页。）**警告：应把电单车稳固的停放在安全的地方，防止翻倒的可能性。** [EWA10752]
2. 抓住前叉的下端以及尝试向前后移动。若觉得有游隙，请委托野马哈代理商检查或修理转向机构。

EAU45512

### 检查车轮承

EAU23292

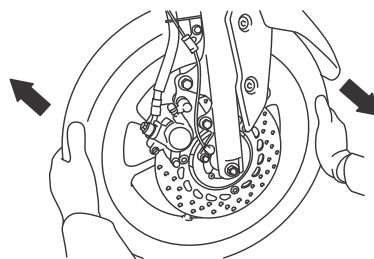

依据定期保养及润滑表，每隔一段特定的时期一定要检查前和后车轮承。若轮毂或车轮无法顺畅转动，请联络野马哈代理商检查车轮承。

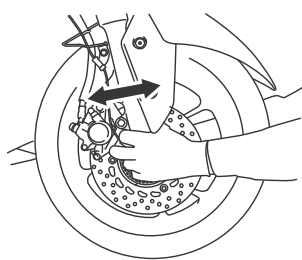

9-26

## 定期维护和调整

### 蓄电池

EAU50292

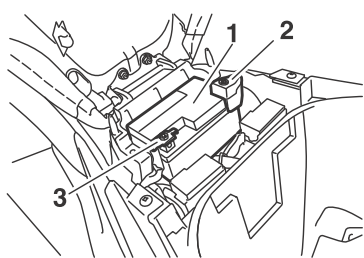

1. 电池
2. 铅蓄电池的正
3. 电池板

电池位于座椅下方。

（见第6-15页）

本型号配置阀控式铅酸(VRLA) 蓄电池。不需要检查电解质或加入蒸馏水。蓄电池的导线连接需要检查，有需要时，锁紧。

EWA10761

**警告**

- 电解质是含硫酸的有毒和危险物质，可能造成烧伤。避免任何皮肤、眼睛和衣物的接触，在靠近蓄电池时把眼睛罩上。如果接触到，按下述急救处理。

- 外部：用大量清水冲洗
- 内部：何如大量的水或牛奶并联络医生
- 眼睛：用清水冲洗15分钟，并立刻寻求医疗照顾
- 蓄电池会对氢气产生爆炸。因此，在封闭的空间里充电时，远离火花、火眼、香烟等物质并有足够的空气流通。所有蓄电池存放远离孩童。

### 蓄电池的充电

当电量不足时，尽快寻求雅马哈代理商进行充电。请记住安装上选择性的电子配件会促成蓄电池消耗的比较快。

**注意**

阀控式铅酸(VRLA) 蓄电池的充电需要特别(恒压)的充电器。利用常规的充电器会损坏蓄电池。如果你没有办法拿到恒压的充电器，寻求雅马哈代理商帮你的蓄电池进行充电。

### 储藏蓄电池

1. 如果电单车超过一个月没用，拆除电池，充满电，储藏在阴凉、干燥的地方。**注意：拆除蓄电池时，确保钥匙转到“关”(OFF)，然后线切断负极铅蓄电池后再切断正极铅蓄电池。**
2. 如果蓄电池存放超过两个月，至少每个月检查一次，如有必要，充满电。
3. 安装蓄电池前把电充满。

4. 安装后，确保所有铅蓄电池与电瓶接触良好。 [ECA16841]

**注意**

ECA16531

经常保持蓄电池在充电的状态。储存没电的蓄电池会导致永久性蓄电池的损坏。

### 更换保险丝

保险丝盒，其中包含保险丝用于各个电路在座位下。（见第6-15页）

(GDR155-A)

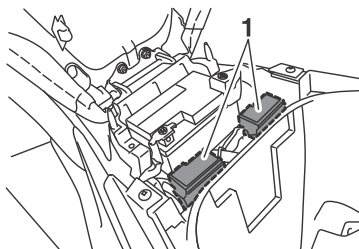

1. 保险丝盒

## 定期维护和调整

(GDR155-A)

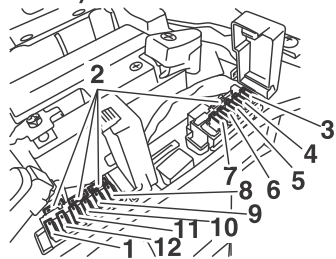

1. 主保险丝
2. 备用保险丝
3. 燃油喷射系统保险丝
4. 备用保险丝
5. 点火保险丝
6. 头灯保险丝
7. 信号系统保险丝
8. ABS电磁阀保险丝
9. ABS电机保险丝
10. ABS控制单元保险丝
11. 智能钥匙系统保险丝
12. 端子保险丝1（用于辅助直流插座）

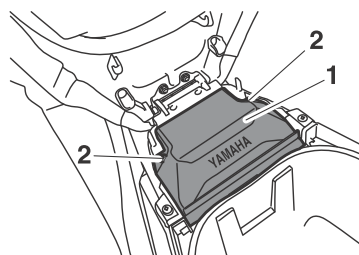

1. 电池盖  
2. 螺丝

4. 拿出损坏的保险丝，然后安装指定安倍新的保险丝。**警告！不要使用比推荐更高安倍的保险丝，因为这样会严重损坏电子系统和导致着火。** [EWA15132]

- 指定保险丝：  
主保险丝：  
30.0 A  
端子保险丝1：  
2.0 A  
车头保险丝：  
7.5A  
信号系统熔断器：  
7.5A  
点火保险丝：  
7.5A  
智能钥匙系统保险丝：  
2.0 A (GDR155-A)  
ABS电机保险丝：  
10.0 A (GDR155-A)  
燃油喷射系统保险丝：  
7.5A  
ABS电磁线圈保险丝：  
7.5 A (GDR155-A)  
ABS控制单元保险丝：  
2.0 A (GDR155-A)  
备用保险丝：  
7.5A

下步骤更换：

1. 关闭电路中问题，然后关闭主要开关。
2. 打开座位。（见第 6-15 页）。
3. 卸下电池盖通过删除 螺丝。

5. 打开主开关，然后 打开电气电路在检查是否设备运作的问题。

## 提示

如果保险丝立即再次打击，有雅马哈经销商检查电气系统。

6. 通过安装安装电池盖螺丝。
7. 关闭座椅。

## 大灯

EAU62850

这种模式配备了LED型大灯。  
如果大灯不亮，有雅马哈经销商检查其电路。

## 注意

ECA16581

不要贴在车灯透镜任何类型的瓷砖贴的。  
大灯灯泡

## 更换灯泡的辅助

EAUJ0700

这种模式是配备了两个辅助灯光。如果辅助灯泡烧坏，更换如下。

1. 将车辆放在中心台上。
2. 拆下辅助灯泡插座（与灯泡一起）逆时针转动插座。

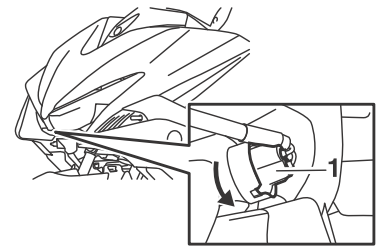

1. 辅助光灯泡插座

3. 从插槽中取出烧毁灯泡。

# 定期维护和调整

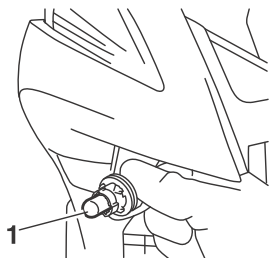

1. 辅助灯泡

4. 将新灯泡插入插座。
5. 顺时针转动插座（与灯泡一起）。

## 后转向讯号及尾/制动灯

EAU24182

若后转向讯号及尾/制动灯不能操作，请联络雅马哈代理商检查电子板或替换一个新的灯泡。

该模型配备有一个LED型尾灯/刹车灯。

## 更换转向信号灯灯泡

EAU43054

1. 将车辆放在中央支架上。
2. 逆时针旋转，取下转向灯灯泡插座（与灯泡一起）。

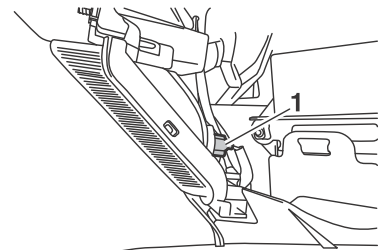

1. 转动信号灯灯泡插座

3. 拔出烧坏的灯泡。

EAUM1454

## 更换后转向灯信号灯泡

1. 拆下螺丝，拆下转向灯单元。

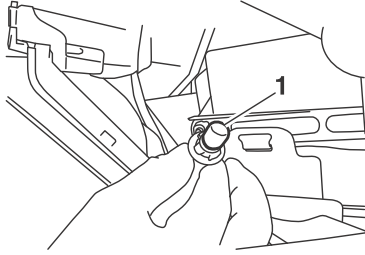

1. 转动信号灯泡
4. 将新灯泡插入插座。
5. 顺时针转动插座（与灯泡一起）。

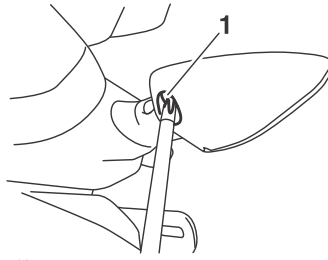

1. 螺丝

2. 逆时针转动插座（与转向灯泡一起）。
3. 向外拉出烧坏的灯泡。

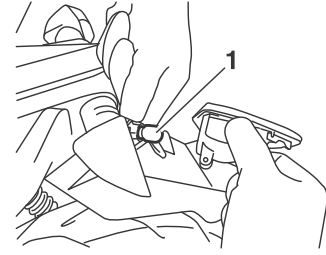

1. 转动信号灯泡
4. 将新灯泡插入插座。
5. 顺时针转动插座（与灯泡一起）。
6. 安装螺丝，安装转向灯。

# 定期维护和调整

## 更换车牌灯泡

1. 拆下螺丝，卸下车牌照明单元。

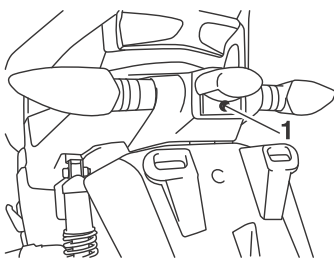

1. 螺丝

2. 拉出车牌灯泡插座（与灯泡一起）。

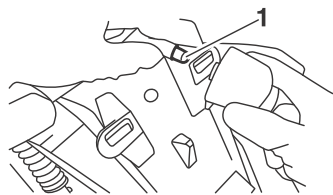

1. 车牌灯泡
3. 拔出烧坏的灯泡。
4. 将新灯泡插入插座。
5. 通过推入插座（与灯泡一起）来安装插座。
6. 通过安装螺钉安装车牌照明单元。

## 排除故障

EAU60701

虽然野马哈电单车经过出厂前的彻底检查，但是在操作时问题可能会发生。例如：任何问题发生在燃油、压缩或者点火系统，都可能造成无力启动和失去动力。以下排除故障表，是描述一个快而简单的程序。让您自己检查那些重要的系统。无论如何，若您的电单车需要任何修理，请送至野马哈代理处，熟练的技术人员拥有所需的工具、经验及知道如何处理好您的电单车。请只使用野马哈原装配件。仿制品看来像野马哈的产品，但是它们的品质粗糙，有较短的使用寿命和可能导致更贵的维修费。

## 警告

EWA15142

当检查燃油系统时，请不要抽烟，并确保不要有公开燃烧或有火花的地方检查 - 这包括热水器的指示灯或炉。汽油或汽油蒸气可以被点燃或爆炸，将导致严重的受伤或财物的损失。

## 当智能钥匙系统不工作时，请检查以下项目。(GDR155-A)

- 智能钥匙是否打开？（见第4-5页）
- 智能钥匙电池是否放电（请参见第4-6页）
- 智能钥匙电池是否正确安装？（见第4-6页）
- 智能钥匙是否在具有强无线电波或其他电磁噪声的位置使用？（见第4-1页）
- 您是否使用注册到车辆的智能钥匙？
- 车辆电池是否放电？当车辆电池放电时，智能钥匙系统将不会操作。请为车载电池充电或更换。（请参见第9-27页。）

EAU76550

如果在检查上述项目后智能钥匙系统不工作，请让雅马哈经销商检查智能钥匙系统。

### 提示

有关在没有智能钥匙的情况下启动发动机的信息，请参阅第9-38页的“紧急模式”。

## 停止和启动系统故障排除 (GDR155-A)

EAU76843

如果出现问题，请在将车辆送往雅马哈经销商之前检查以下事项。

停止和启动系统指示灯不亮。

1. 主开关是否打开？
2. 停止和启动系统开关是否设置为“”？
3. 启动后发动机是否充分暖？
4. 发动机暖机后，发动机是否空转一段时间？
5. 车辆以10公里/小时或更高的速度行驶吗？

即使满足前述条件，停止和启动系统也可能不会激活，以便节省电池电量。在这种情况下，继续驾驶车辆。

此外，如果发动机故障警告灯亮起，停止和启动系统指示灯不亮。

如果在检查以上条件后，停止和启动系统指示灯仍然不亮，请让雅马哈经销商尽快检查车辆。

## 停止和启动系统指示灯亮起，但发动机不自动停止。

1. 车辆是否完全停止？  
发动机可能不会自动停止，直到车辆停止一段时间。尝试让车辆完全停止。
2. 油门把手是否转动？  
如果节气门手柄未处于完全关闭位置，发动机不会自动停止。将油门把手完全旋转关闭位置。

9

# 定期维护和调整

将油门把手完全旋转关闭位置。如果发动机仍然不自动停止后检查前面的条件，有雅马哈经销商尽快检查车辆可能。

## 发动机通过停止和启动系统停止后，即使节气门手柄转动，发动机也不会重新启动。

1. 停止和启动系统开关是否设置为“”？

如果在启动停止和启动系统时将停止和启动系统开关设置为“”，则停止和启动系统将关闭。

2. 旁边是否操作？  
当侧台降下时，停止和启动系统被停用。
3. 发动机是否被停止和启动系统长时间停止？

如果发动机被停止和启动系统长时间停止，电池可能会放电。

如果在检查了上述条件后发动机仍然没有重新启动，请雅马哈经销商尽快检查车辆。

排除故障表

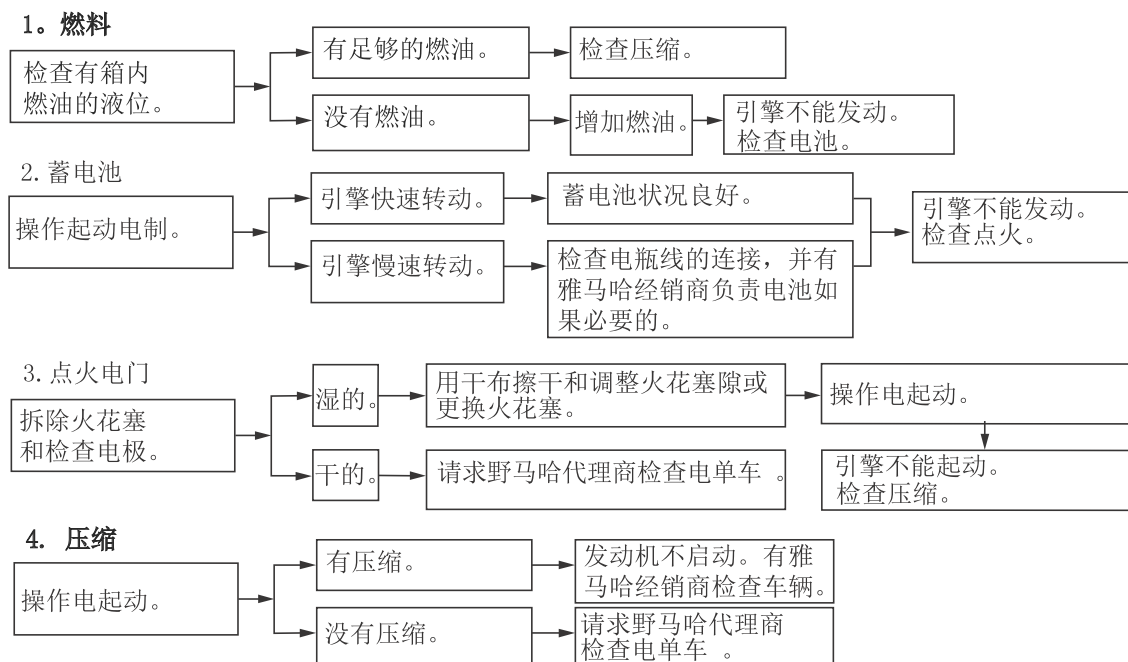

定期维护和调整

引擎过热



警告

- 在引擎和散热器温度高时，勿将散热器打开。滚烫的热液和蒸气在高压下可能喷出，这会造成严重的伤害。请确保等到引擎已冷却了。
- 拆除冷却剂盖承器螺钉，把一片破布如毛巾，盖在散热器上，然后慢慢的反时针方向旋转以释放剩下的气压。嘶嘶声停止后，请向逆时针方向旋转，同时请安着盖，然后才打开盖。

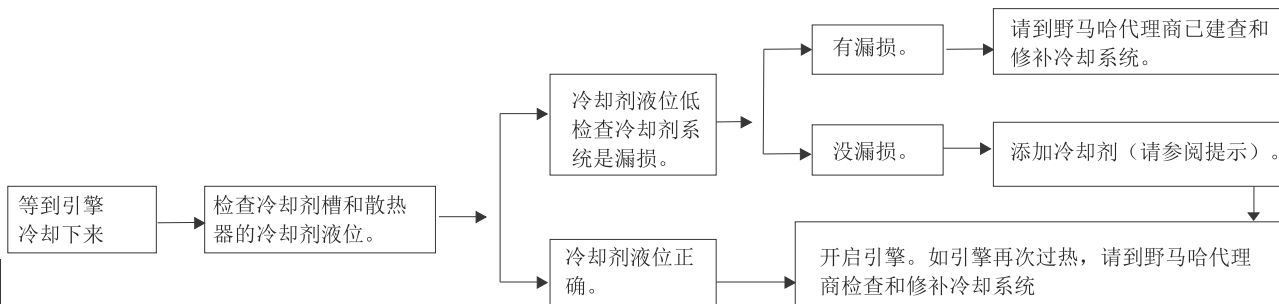

提示

用自来水暂时代替冷却剂，否则请尽快换回推荐的冷却剂。

## 紧急模式 (GDR155-A)

EAU76560

当智能钥匙丢失或损坏，或其电池已放电时，车辆仍然可以打开并且发动机起动。您将需要智能密钥系统识别号。（请参见第4-3页。）

### 在紧急模式下操作车辆

1. 将车辆停在安全的地方，将主开关转到“OFF”位置。
2. 按下主开关旋钮5秒钟，直到智能钥匙系统指示灯闪烁一次，然后松开。重复两次。智能钥匙系统指示灯将亮起三秒钟，指示转换到紧急模式。

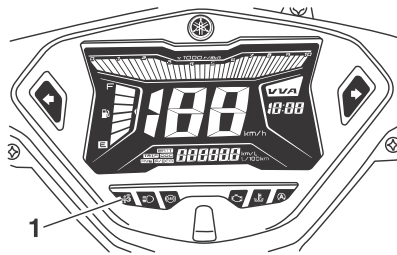

1. 智能钥匙系统指示灯“4S”
3. 智能钥匙系统指示灯熄灭后，按如下所示输入识别号。

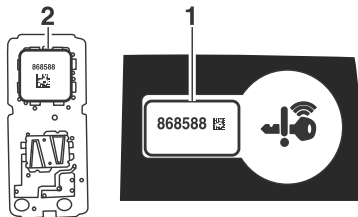

1. 识别号卡
2. 识别号

4. 通过对智能钥匙系统指示灯的闪烁次数进行计数来输入识别号。例如，如果标识号为123456：按住旋钮。

智能钥匙系统指示灯将开始闪烁。



智能钥匙系统指示灯闪烁一次后松开旋钮。

标识号的第一个数字已设置为“1”。

再次按住旋钮。

9

# 定期维护和调整



智能钥匙系统指示灯闪烁两次后松开旋钮。

第二个数字已设置为“2”。

重复上述步骤，直到识别号的所有数字都已设置。如果输入正确的识别号，智能钥匙系统指示灯将闪烁10秒钟。

### 提示

当出现以下情况之一时，紧急模式将被终止，智能钥匙系统指示灯将快速闪烁3秒。在这种情况下，从第2步重新开始。

- 在识别号输入过程中没有10秒钟的旋钮操作。
- 当智能钥匙系统指示灯允许闪烁九次或更多次时。
- 识别号输入不正确。

5. 智能钥匙系统指示灯亮起时，再次按下旋钮完成紧急模式访问。智能钥匙指示灯将熄灭，然后重新打开约4秒钟。
6. 智能钥匙系统指示灯亮起时，将主开关转到“ON”位置。车辆现在可以正常操作。

9

## 磨砂颜色需慎重

EAU37834

## 注意

有些型号已配备了磨砂色的成品。清洗摩托车之前请务必咨询雅马哈经销商关于清洗产品。使用刷子、苛刻的化学品或清洁剂来清洗这些部位将会划伤或损坏其表面。蜡也不应适用于任何磨砂成品。

ECA15193

## 照顾

EAUJ0362

开放式的电单车设计展现了科技的吸引力，但他也展露了很多弱点。虽然引用了高品质的组件但生锈和腐蚀还是会发生。一只生锈的排气管在一辆车里是不易被发现但它却会贬低了一辆电单车整体的美观。经常彻底清洁您的电单车，不仅会加强外观，更能改变它的性能，甚至延长零件的使用寿命。

## 清洗前

1. 当引擎冷却后，用塑胶袋将排气管盖好。
2. 确保所有的盖和罩包括所有的电子插头和连接器，包括火花塞盖都被锁紧。
3. 要取出非常顽固的油污，请使用刷子和去油剂，但是不要使用同样的方法在密封垫、垫片、链轮齿、转动链和轮轴上。用清水来冲洗污物和油迹。

## 清洁

ECA10784

## 注意

- 避免使用强烈的酸性车轮清洁液。如果此类产品必须要使用以去除顽固的污物，请勿让清洁剂留在受影响的地方超过所指定的时间。除此之外，彻底的冲洗，受影响的地方弄干后，然后喷上防锈喷雾剂。
- 不当的清理会造成挡风护罩，罩片，嵌板和其他塑胶部分的损坏。只用松软，干净的布或海绵，温和的清洁剂和清水来清洗塑胶部分。

## 电单车的照顾和储藏

- 请勿把任何粗糙的化学产品用在塑胶部分上。确保避免使用接触过强烈或腐蚀性的清洁剂，熔剂，燃料，去锈剂，制动液和电解水的布或海绵。
- 过高的水压会使水从水管溢出，以及至损坏密封垫（车轮，吊臂轴承，叉和制动器，电器部分（连接器，插头，电闸和灯），排气管和通风孔）
- 如电单车装备挡风屏：不要使用强烈的清洁剂或过硬的海绵，因为会导致色调暗淡或刮花。一些塑料清洁剂化合物会使挡风屏留下刮痕。在挡风屏的一小暗处测试产品，确保大不会留下任何刮痕。如果挡风屏被刮花，洗涤后，使用质量好的塑料化合物来擦亮。

## 普通使用后：

使用温水，温和的清洁剂，和柔软的海绵以去除污物。然后是用清水彻底的冲洗干净。使用牙刷或刷子来洗刷那些难以达到的地方。清洗前，如果覆盖一条文毛巾在哪个地方几分钟，顽固的污物和昆虫会比较容易被去除。

在雨天，沿海地区或喷了盐水的道路驾驶后

由于海盐腐蚀性极强开展后，以下每个步骤骑在雨中或附近海域。

1. 引擎冷却后，是用冷水和温和的清洁剂清洗您的电单车。**注意：勿引用温水因为它会助长腐蚀的情况。**

2. 喷射防腐剂在全部的金属品上（包括了铬和镍的电镀）以防治腐蚀的发生。

## 清洗后

1. 使用软的棉布把电单车抹干。
2. 立刻把转动链弄干了然后把它润滑以防治生锈。
3. 使用铬打蜡剂以擦亮度铬的表面，也包括了排气系统。（甚至过热造成的腿色也可以重新擦亮）。
4. 建议使用防锈剂在任何金属部份包括度铬和镀镍的部分以防治生锈。
5. 使用油喷剂，一个通用的清洁剂去除剩余的污垢。
6. 修补石头造成的轻微油气的损坏。
7. 将所有涂漆的表面上打蜡。

## 警告

EWA10943

对刹车和轮胎污染物可能会导致失控。

- 确保没有油或腊在制动器或轮胎上。
- 如需要，使用普通的制动盘清洁剂或丙酮来清洗制动盘和制动衬垫。使用温水和温和的清洁剂来清洗轮胎。电单车操作前，检查制动器的操作和一些特别的情况。

## 注意

ECAU0022

- 确保抹干任何多余的油和腊。
- 请勿把油或腊使用在塑胶制品或橡胶制品上，请使用适当的保养产品。
- 避免使用磨蚀性质的打蜡产品来琢磨因为它会造成漆面的磨损。

## 提示

- 请教关于什么样的产品使用的意见雅马哈代理商。
- 洗涤，雨天或潮湿的气候可能会导致大灯镜头雾。在谈到一个很短的时间内就在大灯将有助于消除从镜头的水分。

## 储存

EAU36564

### 短期

清储存您的电单车在一个阴凉和干燥的地方。如需要，使用有孔的盖以遮盖电单车以防尘埃。

## 注意

ECA10821

- 将电单车储藏在一个空气不流通或覆盖着帆布会造成湿气然后生锈。
- 避免储存在潮湿的地窖、马房（因为阿摩尼亚的存在）和储有强烈化学药物的地方。

### 长期

在您打算将电单车储存几个月以前：

1. 请依照这一章，“清洗”部份的所有指示。

10

10-3

# 电单车的照顾和储藏

2. 把燃油箱装满，然后加入燃油稳定剂以防治油箱生锈和燃油的变质。
3. 采取以下的步骤以防止软管、活塞圈等生锈。
  - a. 拆除火花塞盖和火花塞。
  - b. 把一汤匙的引擎油倒进火花孔里。
  - c. 把火花塞盖安装在火花塞里，然后放在软管夹上以确保电极接地。（这会减少火花的发生）。
  - d. 使用起动机把引擎空转几次。（这是软管墙沾满机油）
  - e. 拆除火花塞盖和火花塞，然后安装回去。警告为避免火花造成的损害或伤害，确保旋转引擎时，火花塞的电极接地。
4. 润滑所有杠杆、踏板以及侧/主架柱的控制索和枢点。
5. 检查和入需要，调整轮胎的气压，然后将车架升高以使双轮撤离地面。每个月，旋转车轮以防止车轮某个部位的损坏。
6. 将排气管出口处用塑胶袋扎绑以防水进入。
7. 拆除电池及充电，储存在一个阴凉和干燥的地方和每个月充电一次。不要将电池储存在太热或太冷的地方（少于0°C(30°C)或超过30°C(90°F)。有关更详细的电池储存方法，请参阅7-27页）。

## 提示

在未储存电单车之前，如需要请作适当的维修。

**外形尺度:**

全长:  
1990毫米 (78.3寸)  
全宽:  
700毫米 (27.69寸)  
全高:  
1125毫米 (44.3寸)  
座席高:  
790毫米 (31.1寸)  
轴距:  
1350毫米 (53.1寸)  
离地距离:  
140毫米 (5.51寸)  
最小转弯半径:  
2000毫米 (6.56寸)  
**重量:**  
整备质量:  
118公斤 (260磅) (GDR155-A)

**引擎:**

燃烧循环:  
4冲程  
冷却系统:  
风冷  
气门机构:  
SOHC  
气缸数:  
单缸  
排气量:  
155 立方厘米  
径×冲程:  
58.0 × 58.7毫米 (2.28x2.31寸)  
压缩比:  
10.5 : 1

**起动系统:**

电动式起动机和蹬式。

**润滑系统:**

机油箱

**机油:**

推荐品牌:  
YAMALUBE  
类型:  
SAE 10W-40  
被推荐的引擎润滑油等级:  
API SERVICE SG类型或者更高  
机油量:  
引擎润滑油容量:  
0.90公升 (0.95美国夸脱)  
(0.79帝国夸脱)

**变速器油**

型式:  
机油SAE10W-40型SG或更高版本  
齿轮油SAE 85W GL-3  
变速器油容量:  
0.15公升 (0.16美国夸脱)  
(0.13帝国夸脱)

**变速器油**

变速器油容量 (最大的  
最高等级标志):  
0.12公升 (0.14美国夸脱,  
0.11帝国夸脱)  
散热器能力 (包括所有路由):  
0.46公升 (0.49美国夸脱,  
0.40帝国夸脱)

**空气滤清器:**

空气滤清器元素:

**空气滤清器:**

空气滤清器元素:

湿性滤芯

**燃油:**

被推荐的燃油:  
无铅汽油或乙醇汽油  
燃油箱容量:  
4.6公升 (1.2美国加仑)  
(1.0帝国夸脱)

**燃油喷射:**

节气门体:  
ID标记:  
B631 00

**火花塞:**

制造商或模型:  
NGK/CR8E  
制造商或模型:  
NGK/CR8E  
火花塞空隙:  
0.7-0.8毫米 (0.031-0.031寸)

**离合器:**

离合器类型:  
湿, 多片

**传动系:**

一次还原率:  
1.000  
最终驱动:  
齿轮  
二次还原率:  
10.769 (56/16×40/13)  
传输类型:  
V带自动

**机壳:**

框架类型:  
骨干  
脚轮角度:  
26.5°  
落后:  
95 mm (3.7 in)

## 规格

**前轮胎:**

类型:  
无内胎  
尺寸:  
110 / 80-14M / C 53P  
制造商/型号:  
IRC / SCT-005F

**后轮胎:**

类型:  
无内胎  
尺寸:  
140 / 70-14M / C 62P  
制造商/型号:  
IRC / SCT-005R  
载有中:

**最大负载:**

153 kg (337 lb) (GDR155-A)  
(车手, 乘客, 货物的总重量  
和配件)

**轮胎气压 (在冷的时候测量****轮胎):**

1人:  
面前:  
200 kPa (2.00kgf / cm<sup>2</sup>, 29psi)  
后:  
225 kPa (2.25kgf / cm<sup>2</sup>, 33psi)  
2人:  
面前:  
200 kPa (2.00kgf / cm<sup>2</sup>, 29psi)  
后:  
225 kPa (2.25kgf / cm<sup>2</sup>, 33psi)

**轮子类型:**

铸轮  
轮辋  
尺寸:  
14M / C×MT2.50

**后轮:**

轮子类型:  
铸轮  
轮辋  
尺寸:  
14M / C×MT3.50

**前制动:**

类型:  
液压单盘制动器  
指定制动液:  
YAMAHA GENUINE BRAKE FLUID: DOT  
4-Plus (GDR155-A)

**后制动:**

类型:  
机械前导鼓式制动器

**前悬挂:**

类型:  
伸缩叉  
弹簧:  
线圈弹簧  
减震器:  
液压阻尼器  
车轮行程:  
100 mm (3.9 in)

**后悬挂:**

类型:  
单位摆动  
弹簧:  
线圈弹簧

减震器:  
液压阻尼器  
车轮行程:  
86 mm (3.4 in)

**电子系统:**

系统电压:  
12V  
点火系统:  
TCI

**电池:**

模型:  
GTZ7V  
电压, 容量:  
12 V, 6.0 Ah (10 HR)

**灯泡功率:**

大灯:  
LED  
刹车/尾灯:  
LED  
前转向信号灯:  
10.0W  
后转向信号灯:  
10.0W  
辅助灯:  
5.0W  
车牌灯:  
5.0W  
仪表照明:  
LED  
远光指示灯:  
LED  
转向信号指示灯:  
LED

- 冷却液温度警告灯：  
LED
- ABS警告灯：  
LED (GDR155-A)
- 停止和启动系统指示灯：  
LED (GDR155-A)
- 智能钥匙系统指示灯：  
LED (GDR155-A)

**保险丝：**

- 主保险丝：  
30.0 A
- 端子保险丝1：  
2.0 A
- 头灯保险丝：  
7.5A
- 信号系统保险丝：  
7.5A
- 点火保险丝：  
7.5A
- 燃油喷射系统保险丝：  
7.5A
- ABS控制单元保险丝：  
2.0 A (GDR155-A)
- ABS电机保险丝：  
10.0 A (GDR155-A)
- ABS电磁线圈保险丝：  
7.5 A (GDR155-A)
- 备用保险丝：  
7.5A
- 智能钥匙系统保险丝：  
2.0 A (GDR155-A)

**顾客资讯**

**鉴定号码**

EAU26365

请把锁匙鉴定号码，电单车鉴定号码与引擎的序号记录在所备的空格里以方便野马哈代理商订购零件以及，万一电单车被偷窃时可以参考。

电单车鉴定号码

发动机序列号：

**锁匙鉴定号码**

EAU62971

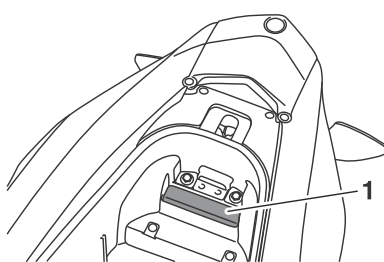

1. 电单车鉴定号码

车辆识别号码是印在座椅下的框架。

**提示**

车辆识别号码是用来识别您的摩托车，可用于注册您的摩托车发牌当局在区域。

**型号标签**

EAU26442

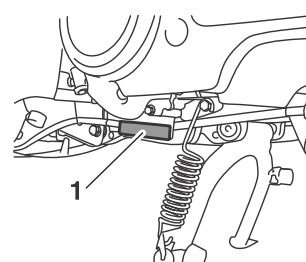

1. 发动机序列号：

发动机的序列号是冲压进入曲轴箱。

- A  
ABS (用于ABS型号) ..... 6-11  
ABS警告灯 (ABS型号) ..... 6-4  
加速和减速 ..... 8-3  
激活停止和启动系统 ..... 5-1  
空气过滤器和V带空气过滤器  
元件 ..... 9-15  
辅助直流插座 ..... 6-20  
辅助灯泡, 更换 ..... 9-30
- B  
电池 ..... 9-27  
制动液, 更换 ..... 9-23  
制动液液位, 检查 ..... 9-22  
制动杆 ..... 6-11  
后制动杆 ..... 6-11  
制动杆, 润滑 ..... 9-24  
刹车片和鞋, 检查 ..... 9-21  
制动 ..... 8-3
- C  
电缆, 检查和润滑 ..... 9-23  
关心 ..... 10-1  
催化转化器 ..... 6-14  
中心和边,  
检查和润滑 ..... 9-25  
冷却液 ..... 9-13  
冷却液温度警告灯 ..... 6-3
- D  
调光开关6-10
- E  
紧急模式 (GDR155-A) ..... 9-38  
发动机入侵 ..... 8-4  
机油和滤油器 ..... 9-10  
发动机序列号 ..... 12-1  
发动机故障警告灯 ..... 6-4
- F  
最终传动油 ..... 9-12  
前制动杆自由活动, 检查 ..... 9-20  
前叉, 检查 ..... 9-25  
汽油  
消耗量, 提示减少 ..... 6-13  
燃油箱盖 ..... 8-3  
燃油箱盖开合 ..... 6-12  
燃油箱溢流软管 ..... 4-10  
保险丝, 更换 ..... 6-14  
9-28
- G  
一般注释 ..... 8-6
- H  
手把开关 ..... 6-10  
头灯 ..... 9-30  
头盔支架 ..... 6-15  
头盔 ..... 2-6  
远光指示灯 ..... 6-3  
喇叭开关 ..... 6-10  
一世  
识别号 ..... 12-1  
点火电路切断系统 ..... 6-18  
指示灯和警告灯 ..... 6-3
- K  
钥匙, 智能和机械钥匙的处理  
钥匙孔盖 ..... 4-3  
6-2
- L  
标签, 位置 ..... 1-1  
车牌灯泡, 更换 ..... 9-33  
照明开关 ..... 6-10
- M  
主开关 ..... 4-7
- 主开关/转向锁 ..... 6-1  
维护和润滑, 定期 ..... 9-3  
维护, 排放控制系统 ..... 9-2  
雾面颜色, 注意 ..... 10-1  
多功能流量计单元 ..... 6-5
- O  
智能钥匙系统的操作范围 ..... 4-2
- P  
面板, 拆卸和安装 ..... 9-7  
停車處 ..... 8-4  
零件位置 ..... 3-1  
使用停止和启动系统时的注意  
事项 ..... 5-3
- R  
后制动杆自由活动, 调节 ..... 9-20
- S  
安全点 ..... 2-5  
安全信息 ..... 2-1  
座位 ..... 6-15  
座位打开和关闭 ..... 4-11  
侧支架 ..... 6-17  
智能钥匙  
智能钥匙电池, 更换 ..... 4-6  
智能钥匙系统 ..... 4-1  
智能钥匙系统指示灯 ..... 6-4  
智能钥匙系统, 故障排除 ..... 9-34  
火花塞, 检查 ..... 9-8  
规格 ..... 11-1  
起始 ..... 8-2  
起动发动机 ..... 8-1  
启动开关 ..... 6-10  
转向, 检查 ..... 9-26

## 索引

- 13  
停止和启动系统 ..... 5-1  
停止和启动系统指示灯 ..... 6-5  
停止和启动系统操作 ..... 5-1  
停止和启动系统开关 ..... 6-10  
停止和启动系统故障排除 ..... 9-34  
存储 ..... 10-3  
储藏室 ..... 6-16
- T  
尾灯/刹车灯 ..... 9-31  
节气门和电缆, 检查和润滑 ..... 9-24  
节气门自由活动, 检查 ..... 9-17  
轮胎 ..... 9-18  
工具包 ..... 9-1  
故障排除 ..... 9-33  
故障排除图表 ..... 9-36  
转向信号指示灯 ..... 6-3  
转动信号灯泡 (前), 替换 ..... 9-31  
转动信号灯泡 (后), 替换 ..... 9-32  
转向信号开关 ..... 6-10
- V  
阀门间隙 ..... 9-17  
V带, 检查 ..... 9-23  
车辆识别号 ..... 12-1
- W  
轮轴轴承, 检查 ..... 9-26  
车轮 ..... 9-19

# YAMALUBE®

*Pelincir Tulen Yamaha*



**PELINCIR MOTOSIKAL BERPRESTASI TINGGI**