

规格

	XQG30-A3021 XQG30-A3025 XQG30-A3028 XQG30-A3022 XQG30-A3026 XQG30-A3029 XQG30-A3023 XQG30-A3027
额定电压	220 V~
额定频率	50 Hz
最大消耗功率	1700 W
洗涤消耗功率	230 W
脱水消耗功率	180 W
加热消耗功率	1470 W
外形尺寸	526×460×750 (mm)
净重	43 kg
额定洗涤容量	3.0 kg
额定脱水容量	3.0 kg
额定洗涤用水量	12 L
自来水压力	0.03-1 MPa
洗涤噪声值	<62 dB (A计权)
脱水噪声值	<72 dB (A计权)
※耗电量(千瓦时/工作周期)	0.419
※用水量(升/工作周期)	27
※洗净比	1.03
※能效等级	3级

※同时按住「温度」+「预约」键，再按「关/开」键进入能效程序，显示「nnn」4秒后，按下「开始/暂停」键开始运转。

※能效部分数据依据GB12021.4-2013测试。

符合国家标准：

GB4706.1-2005 GB4706.24-2008

GB4343.1-2009 GB/T4288-2008

GB17625.1-2012 GB21551.1-2008

GB21551.5-2010 GB19606-2004

杭州松下家用电器有限公司

地址：杭州经济技术开发区松乔街6号

原产地：中国 杭州

Panasonic 洗衣机/干衣机·客户服务热线：

400-6611-315

400-8811-315

周一至周日：7:30~21:30

Panasonic 官方网站：wm.panasonic.cn

服务邮箱 (E-mail)：

CS315@cn.panasonic.com

邮编：310018

除菌程序	除菌种类	除菌率%	衰减除菌率%
银离子除菌	大肠埃希氏菌	99	91
	金黄色葡萄球菌	99	91
高温除菌	大肠埃希氏菌	99	97
	金黄色葡萄球菌	99	97

※内筒采用抗菌树脂。



W9901-9BS20

中国印刷 发行：2016年5月

全自动滚筒洗衣机 使用说明书

Panasonic®

使用说明书

全自动滚筒洗衣机 (家用)

型号 XQG30-A3021 XQG30-A3026
XQG30-A3022 XQG30-A3027
XQG30-A3023 XQG30-A3028
XQG30-A3025 XQG30-A3029



松下洗衣机服务官方微信平台



在线报修报装
服务进度查询
收费标准查询
增值保养预约

非常感谢您购买了本公司生产的洗衣机

- 使用产品前请仔细阅读本使用说明书，以做到正确使用。使用前请务必先阅读「安全注意事项」(3~5页)，以做到安全使用。
- 如有技术变动，恕不另行通知。
- 请妥善保管本使用说明书。
- 本机包含可再次利用的材料，废弃时请协助正确处理或回收利用，以保护环境。

目次

使用须知

安全注意事项 **请务必遵守**3

各部位名称6

装箱单6

搬运及设置7

放置场所与产品尺寸8

外部排水管的安装9

进水管的安装10

水平调整11

安装后的确认11

试运转11

洗涤前的准备12

操作按键说明14

机门锁定及解除方法15

洗涤剂·柔软剂 **添加方法**16

程序表18

操作方法20

简便的使用方法

儿童安全锁的设定及解除/光动银除菌21

方便的小常识22

晾干方法的要点22

处理线屑时22

要消除蜂鸣音22

请务必遵守23

不可洗涤的物品23

保养

保养24

机体24

洗涤剂投入盒24

窗玻璃/窗密封垫24

进排水管及内部连接管冻结的处理24

进水阀过滤网24

必要的时候

是否故障?25

操作部分出现以下各种显示时27

规格封底

产品中有害物质的名称及含量

部品名称	有害物质					
	铅 (Pb)	水银 (Hg)	镉 (Cd)	六价铬 (Cr (VI))	多溴联苯 (PBB)	多溴二苯醚 (PBDE)
外壳内桶组件	○	○	○	○	○	○
电装部件	×	○	○	○	○	○
电源线及连接线	○	○	○	○	○	○
电路板组件	×	○	○	○	○	○

本表格依据SJ/T11364的规定编制。
 ○：表示该有害物质在该部件所有均质材料中的含量均在GB/T 26572 规定的限量要求以下。
 ×：表示该有害物质至少在该部件的某一均质材料中的含量超出GB/T 26572 规定的限量要求。
 表中标有“×”的所有部件都符合欧盟RoHS指令，因全球技术发展水平限制而无法实现有害物质的替代。

安全注意事项

请务必遵守

为了防患于未然，做到不给使用者和他人造成伤害或财产损失，现将安全方面必须遵守的事项作如下说明：

■ 忽视或错误理解这些标志，会产生下列后果。



警告

可能造成较严重的人身伤害



注意

可能造成人身伤害和物品损害

■ 要求遵守的事项，按下列图示区分并说明。



此图案表示为禁止事项



此图案表示为请务必遵守事项

发生以下情况时，请立即停止使用。并拔下电源插头，与本公司认定服务店联系，进行检查及维修！

- 接通电源，洗衣机仍无法起动。
- 洗衣机运转时有异音发出。
- 有焦味发出。



可能会造成冒烟、起火、触电。

请勿靠近点着的蜡烛、蚊香以及烟草等火源！



禁止烟火

可能会引起火灾或变形。



警告

使用时

使用完毕后，请务必将电源插头从插座上拔出！并关闭水龙头！



可能因雷击而损伤洗衣机；可能因水压过大而引起漏水或水灾。

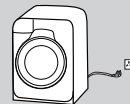

请勿将洗衣机放置在浴室等潮湿的地方或风吹雨淋处！



禁止在淋浴处使用

可能会引起触电、火灾、故障、变形等。



不要连接 50℃ 以上的热水水源！



禁止

否则可能会因进水管塑料零部件的变形或损伤而导致漏水、漏电或触电。

请勿放入有煤油、汽油、轻质汽油、稀释剂、酒精等化学品或洗涤附有此类化学品的衣物！



禁止

可能会引起爆炸或火灾。



清洁保养时不要将水直接喷射于机体各部位！



禁止淋水

可能导致短路、漏电。



警告

电源·电线

请单独使用额定10 A·交流220 V的单向两极带接地电源插座！



若与其他电器共用，可能会因发热而引起火灾。

电源插头务必插入到底！



如插入不完全时，可能导致触电或发热。

●请不要使用受损的电源线或松动的插座。

应定期清除电源插头上的灰尘等。



如插头上积有灰尘、水垢，将导致防湿绝缘功能退化，并可能因此引起火灾。

●请拔掉电源后，用干布擦拭。

请避免可能会损坏电源线、电源插头的动作。(请勿造成损伤；请勿加工；远离热器具；请勿过度弯曲、扭转、拉伸、重物重压、捆扎。)



在损伤状态下继续使用，可能导致触电、短路、火灾。



●电源线或插头的修理请咨询服务店。

保养、清洁或移动洗衣机时，请务必将电源插头从插座上拔出！



必须拔出插头

可能会引起触电或受伤。



请勿用湿手触摸电源插头！



禁止湿手

可能引起触电。



为防止受伤

请勿擅自对本体进行拆卸、修理以及改造！



禁止拆卸



可能导致着火、工作异常而引起受伤。

●修理请咨询服务店

防止幼童进入滚筒内，洗衣机附近请勿放置幼童容易攀爬的板凳或类似物品！



禁止



小孩掉进滚筒内，有受伤的危险。

滚筒尚未完全停止旋转前，切勿接触其中的洗涤物！



禁止触摸



即使旋转缓慢，也可能使衣物缠在手上而引起受伤，特别要注意儿童的安全。

切勿将手脚伸进洗衣机底部！



禁止

可能会导致受伤。

本电器用品并非设计给身体、感觉或心智功能不足者(包括孩童)、或缺乏经验及知识者使用，除非有能确保其安全者给予监督或指导，才能使用本产品。应避免让孩童戏玩本产品。



禁止

可能会引起火灾或导致受伤。

警告

电源·电线

拔出电源插头时不要拉拽电线，请手握插头拔出！



可能会触电或短路而导致着火。

插座孔变松时或电源线、电源插头有损坏时，请不要使用！



禁止

可能会导致触电、短路、着火。

●请委托服务店进行维修。



本机电源线连接方式为 Y 连接，如果电源线损坏，为避免危险，必须由制造厂指定的服务店或类似的专业人员来更换！



容易造成不良后果。

本机应使用单相两极带接地的电源插座，并保证其可靠接地！未安装接地装置，可能会引起箱体等其它金属部件带有感应静电！



当发生故障或漏电时有触电危险。

必须接地



注意

使用时

关闭机门时，切勿夹住衣物！



可能会引起漏水等故障的发生。

禁止



本机使用水压为 0.03-1 MPa!



0.03-1 MPa

水压过高会有进水管两端漏水的危险。

必须确保水龙头与进水管接头的可靠安装，并确保进水管插入进水管接头或自购的专用龙头时切实插到位。请勿经常插拔进水管，可能导致进水管接头松动及进水管接头防水垫片磨损。



可能因水压变化而引起漏水或水灾。

禁止

为防止受伤

请勿对防水性的布料和衣物进行洗涤、漂洗、脱水！



禁止

(例) 睡袋、尿片套、桑拿浴衣、橡皮潜水衣、雨衣、滑雪服以及自行车、摩托车和汽车的外罩等。

否则可能会在脱水时由于振动或旋转使人受伤或损坏机体，墙壁、地面及衣物等，也可能导致漏水。

请勿攀爬到洗衣机上，也不要洗衣机上放置易损物品！



禁止

可能会因变形或破坏而使人受伤，运转时的振动，可能引起放置的物品跌落破损。



进行废弃处理时，请拆下机门！



可能会导致儿童关入筒内。

各部位名称

洗涤剂投入盒
(第16页)

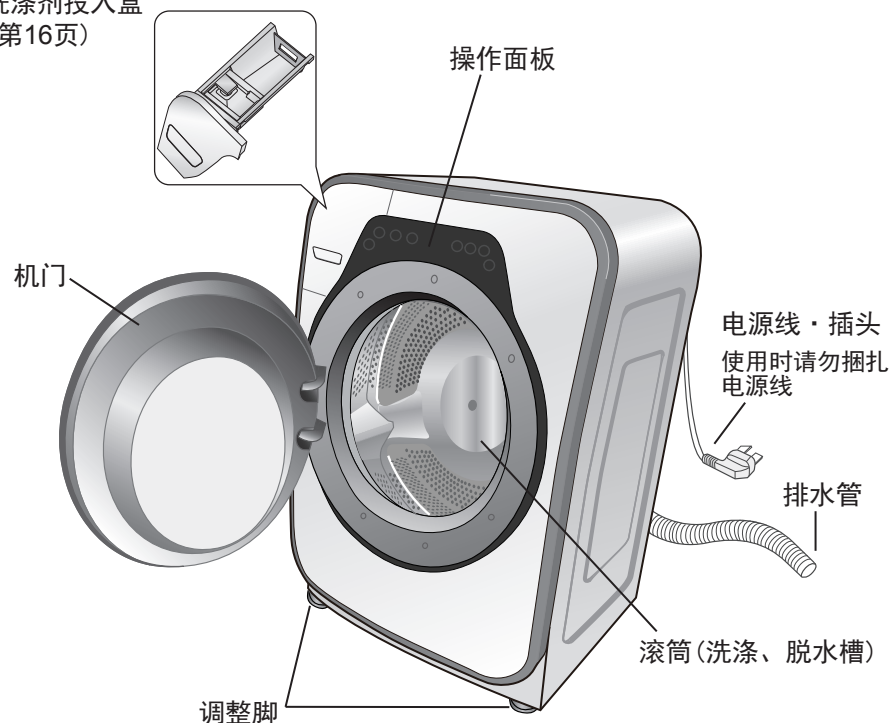

装箱单

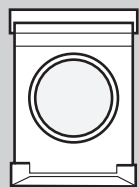

(洗衣机1台)



(进水管1根)

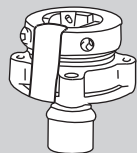

(进水管接头1个)

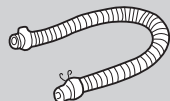

(排水管及抱箍1根)



(罩盖2个)

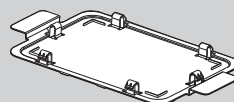

(底板1块)

说明书

(说明书1本)

保修证

(保修证1张)

※请务必使用附送的新进水管，旧进水管不能重复利用。

搬运及设置

搬运/设置

务必由两个人进行搬运。将机体向后倾，后面的人托住上方的提手，另外一人握住机体下方两侧的机脚进行搬运。不要用手抓住机门内部的密封垫、洗涤剂投入盒等。(可能会导致损坏)



请注意

此洗衣机较重，抬起时请小心，以免受伤。

- 请确认安装所必需的附件。(第6页)
- 使用本机前，必须拆除所有包装(包括包装下泡沫垫)，否则使用时会造成损坏。
- 关于产品的安装请务必委托认定的服务店。

底板的安装

- ① 将机体向后倾斜30°后保持，从前面进行安装。
- ② 首先将底板后侧的卡爪挂到底座上。
- ③ 将前侧的卡爪扣在底座上。(直到发出咔嚓声为止)
- ④ 将左右的卡爪牢固地扣在底座上。(直到发出咔嚓声为止)

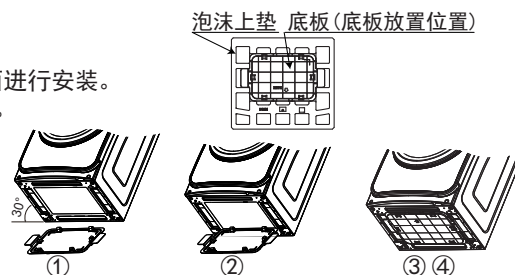

运输用固定螺栓的拆除方法

内部部件已被2个运输用固定螺栓所固定。搬运、移动时请在运输用固定螺栓装着的状态下进行，设置前请务必用扳手(非附属品)等卸下螺栓。

如果在装着运输用固定螺栓的状态下进行脱水运转，将会产生极大的振动。

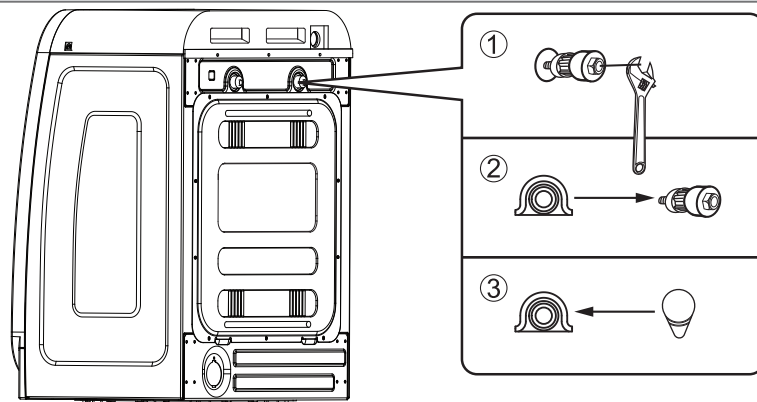

- ① 用扳手等拧松运输用固定螺栓(2个)。
- ② 将螺栓的橡胶部分边逆时针旋转边往外拔出。
- ③ 从附件中取出罩盖(2个)，将罩盖对准孔的位置按进去，直到完全吻合。

请注意

- 如果不装好罩盖，可能会导致异物侵入或幼儿的手指伸入。
- 橡胶可能变形导致拔出困难时，请联系认定服务店。

拆除掉的运输用固定螺栓，在搬家时非常需要。请务必转交给客户。

当再次搬运时，按照拆卸时相反的步骤安装即可。

放置场所与产品尺寸

■放置场所

- 请确认安装所需的尺寸。
- 安装在平坦而结实的地面上。
※如果安放在不结实的地面上，会引起振动或增大噪音。



- 请不要安装在如下场所。
 - 冬季可能会结冻的场所
 - 阳光直射的场所
 - 不平整、不结实的场所
 - 无窗、无换气扇的场所
 - 请勿将洗衣机放置在浴室等潮湿的地方或风吹雨淋处

- 嵌入安装时，前方要开放、从墙壁留出如下距离。

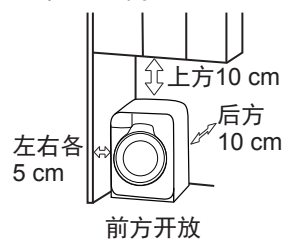

请注意

开口不能被地毯阻塞

- 请勿在洗衣机底面放置地毯等物，以免堵住底面开口部。
- 请注意不要让机体的金属部分与家具的金属板、洗碗槽的不锈钢板及电器接触。

■产品尺寸 单位：mm

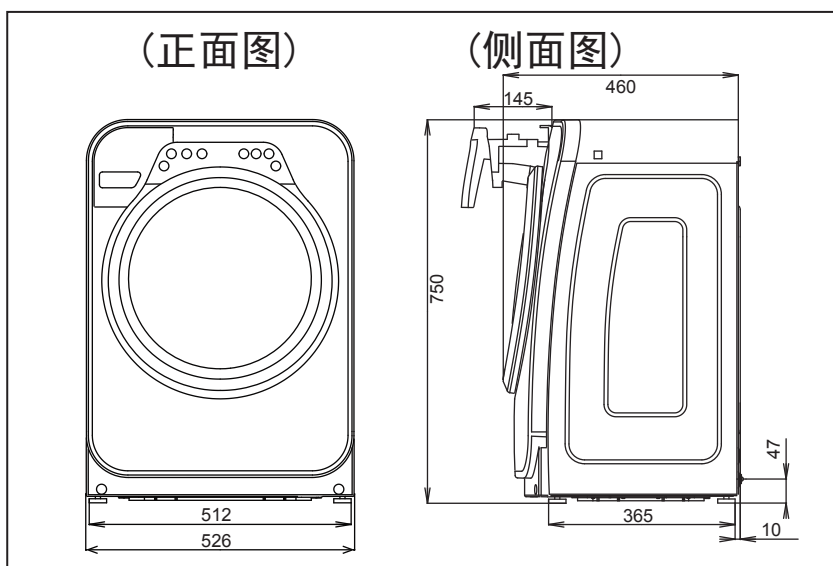

外部排水管的安装

排水管的走向不佳时，可能造成排水异常(运转时间延长)等问题。

绝对不要采取将内部排水管直接连接到排水口的安装方法。



禁止 否则可能会因内部排水管的变形或损伤而导致漏水。

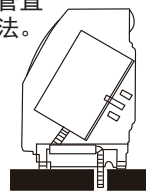

请注意

※如需和家中的其他洗衣机共用一个下水口，请在安装时联系当地认定服务店购买排水接头。

※后方连接排水管处要留出10 cm以上，以防弯折。

■安装方法

- 1 请将外部排水管放置好后确实地插入连接口

- 外部排水管不易插入时，请将洗涤剂擦在外部排水管连接部的内侧。

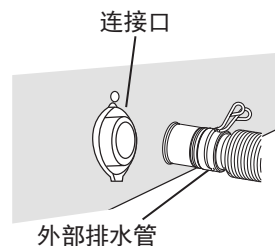

- 2 将卡箍移到里侧

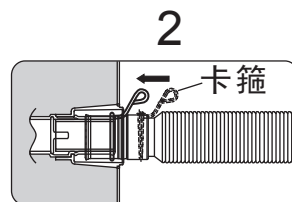
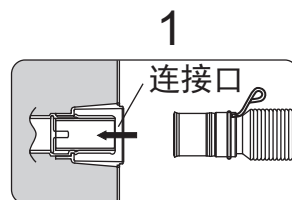

为防止出现排水异常

- 不要将外部排水管的前端浸入水中。

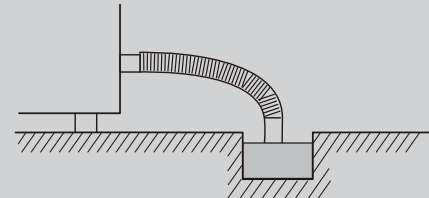

- 排水管中端的抬高高度不可超过10 cm。



- 要延长排水管时其长度应在3 m以下。排水管中端不可抬高。

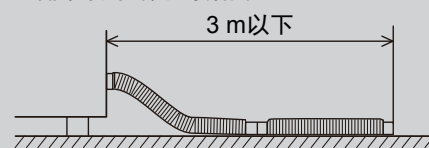

请注意

请定期清除排水口的污垢垃圾。

进水管的安装

对于水龙头的要求

- 水龙头出水口端部外角应为圆角、表面应光滑,否则会损伤进水管橡胶密封圈,引起漏水。
- 建议安装本公司的专用水龙头,请联系当地认定服务店购买。

本公司的专用水龙头

■本公司的专用水龙头带有垫片和凸缘部。

- 如果使用了本公司的专用水龙头,就无需再安装附件袋中的进水管接头。
- 安装进水管时,要注意垂直套上取下。套上后应紧固,无松动现象。

※建议购买使用本公司专用水龙头,如使用其他专用洗衣机水龙头,可能会有配合不当导致漏水的情况。

※如需和家中的其他洗衣机共用同一水龙头,请在安装时联系当地认定服务店购买专用三通管。



合适的普通水龙头

■附件中的进水管接头只适用于普通水龙头。

- 水龙头的直径为18-24 mm时,请拧松螺钉(4个),预先拆下套环。

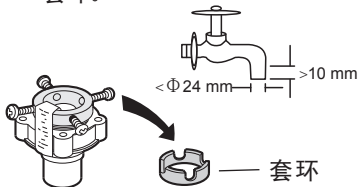

■进水管接头与水龙头连接方法

1 撕掉胶带,拧松螺钉(4个)至水龙头口径可以套入,将进水管接头B拧松至上部螺纹露出二至三圈。

2 将水龙头出水口靠紧橡胶密封圈,然后均匀拧紧螺钉(4个)。

※因靠墙等原因导致后方空间狭小的情况,请预先调整好里侧的螺钉。

3 拧紧进水管接头B。

※若进水管接头A装配不当或接头B未拧紧均有可能引起漏水。

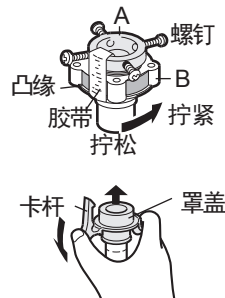

■进水管接头与进水管连接方法

1 在按下进水管罩盖和卡杆的状态下将进水管插入进水管接头,直至听到“咔嚓”声。确认将卡杆的爪部卡到进水管接头的凸缘部。

(向下拉进水管,确认进水管不会被拔出)

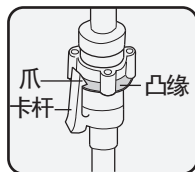

■进水管与进水阀连接方法

1 将进水管的螺母部套在进水阀螺纹部。

※进水管应避免折瘪,否则易造成漏水。

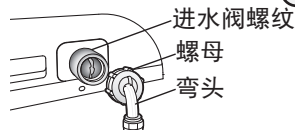

2 稍微抬起弯头部分,拧紧螺母。

※请确认螺母已拧紧,弯头处无松动。

■进水管拆除方法

●一面按下卡杆,一面拉下进水管罩盖,拔出进水管。

请注意

- 拧紧螺母,否则会导致漏水。
- 请务必使用附送的新配件。
- 如果随机提供的进水管不够长时,用户可到我公司当地认定服务店购买1米的加长进水连接管。

水平调整

- 四个机脚立于地面时,机器必须水平,且平衡不摇晃。
- 通过调整机脚高度,可借助水平仪来调节水平。(将水平仪左右、前后放置)

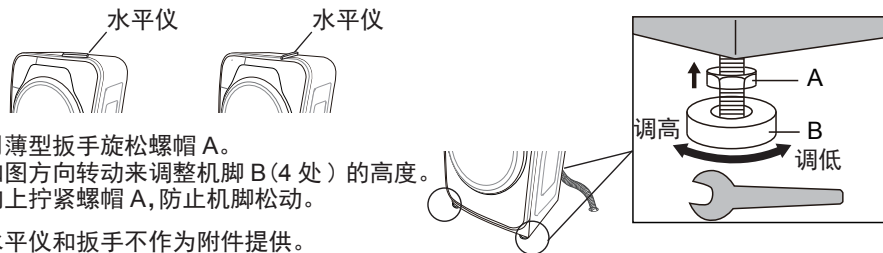

- 用薄型扳手旋松螺帽A。
- 如图方向转动来调整机脚B(4处)的高度。
- 向上拧紧螺帽A,防止机脚松动。

※水平仪和扳手不作为附件提供。

电源线连接

- 请单独使用额定10 A·交流220 V的电源插座。
- 绝对不要与其他电器共用电源插座。

警告

请单独使用额定10 A·交流220 V的电源插座!

! 若与其他电器共用,可能会因发热而引起火灾。

安装后的确认

确认	确认内容	检验
① 运输用固定螺栓	是否确实卸下运输用固定螺栓,罩盖是否被准确安装?	
② 安装场所	是否安装在平坦而结实的场所? 机体是否稳定而不动摇?	
③ 进水管	有无漏水现象,进水是否正常?	
④ 排水管	有无漏水现象,排水是否正常?	
⑤ 调整脚(4处)	是否松动?	
⑥ 电源线连接	是否单独使用额定10 A·交流220 V的电源插座?	

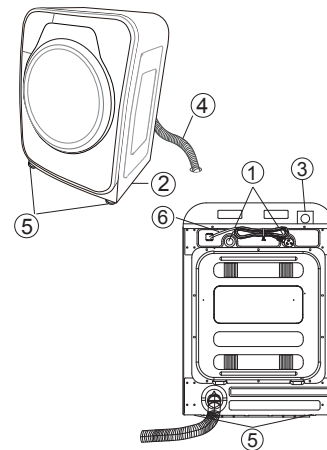

试运转

确认是否漏水、是否有异常噪音,以及是否正常排水。在滚筒中没有衣物的情况下执行下列操作。

1. 打开水龙头。
2. 关闭机门。
3. 按下 **关闭/开** 键打开电源,选择「超快速」程序。然后按 **开始/暂停** 键。

确认以下几项:

- 是否有异音? 如果出现这种情况,确保洗衣机平稳。
- 是否漏水? 如果出现这种情况,确保水管已正确连接。

可能出现下列错误:

U 11

U 14

- 排水管是否正确连接? 排水管是否堵塞? - 是否已正确连接进水管并打开水龙头? 检查并排除后,将机门打开再关上,重新开始试运行。

洗涤前的准备

首次使用

由于在出厂时进行了注水检查，所以在机门内侧及滚筒内可能会残留水滴。在首次使用本机时，请不要放入衣物及洗涤剂，选择40℃标准程序运转，将筒内残留物及积水洗干净，以免污染衣物。

衣物分类

- 确认衣物上的标签，将衣物分类洗涤。
- 根据衣物的颜色、材质及污渍程度分类。分类有助选择正确的洗衣程序及温度。

准备衣物

■ 婴幼儿衣物洗涤

- 新买回来的衣物，请务必下水洗涤后再给宝宝穿。（可去除化学物质的残留，保护宝宝皮肤健康）
- 衣物要经常换洗，换下的衣物要及时洗，不要放置时间太长，也不要在水中浸泡太长时间。

■ 局部污渍部位的洗前处理

● 衣领、腋下、衣袖

在衣领、腋下、衣袖污渍部位涂上专用洗涤剂。



● 一般污渍

在污渍处涂上专用洗涤剂。



● 特殊污渍

（菜汁、果汁、奶渍等）在有污渍的部位涂上专用洗涤剂或肥皂后用手搓洗。



※推荐使用特渍功能。

■ 要装入网状洗衣袋的衣物（与其他衣物一同洗涤）

● 袜子、手绢等小件物品

请放在网状洗衣袋中进行洗涤。（如果洗涤大人用小件物品带有金属托圈的文胸和丝袜等也请放在网状洗衣袋中进行洗涤。）



● 附有蕾丝花边的衣物和内衣。

网状洗衣袋
（注：网状洗衣袋须另购）

■ 衣物的检查

- 请检查衣物的口袋，将袋内尖利物品取出，如发夹、螺钉等。

会损伤衣物。



- 请将围裙、枕套等物的带子系紧，衣物上有拉链或坚硬饰物的，请拉上拉链等，将其由内向外翻。

会损伤衣物。



- 容易褪色的衣物请分开洗涤。（防止互染）



- 红色或深蓝色等衣物
- 牛仔衣物等

- 头发、宠物毛、砂粒或大颗粒的垃圾等，请事先用刷子刷净。



- 容易起毛的衣物请将其由内向外翻。



- 防止产生静电。



根据衣物不同，可能会产生静电。洗涤时请使用柔软剂。

■ 大人用洗涤物一件重量的大致标准



■ 婴幼儿用洗涤物一件重量的大致标准



※以上重量仅供参考

■ 呵护程序衣物的放入方法

一次洗涤量

最大容量 1.0 kg

- 衣物的大致标准

羊毛衫(一件)
约400 g



衣物的放入方法

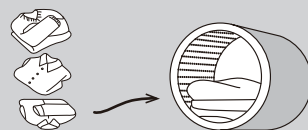

- 将衣物折叠成可放进滚筒内大小的形状，重叠好平坦地放进滚筒内。

- 衣物件数多时，要变换每一件衣物的方向，使整体的厚度均匀。

※衣物放入过多会产生振动，请务必遵守规定的标准容量。

可以使用的洗涤剂



- 中性液体洗涤剂（羊毛、高档衣物专用，不含荧光剂的产品。）

- 除中性液体洗涤剂外的其他洗涤剂可能会溶解不完全，或对纤维有不良影响，请不要使用。

- 由于洗涤剂种类不同，有可能会产生过多的泡沫而无法漂洗干净的现象。

■ 各程序适用的衣物类型及条件

程序	最大容量	适用的衣物类型及条件
标准	3 kg	厚棉料外套、一般运动服、毛巾、浴巾等，有 图示的不易产生褶皱的衣物
高温洗	3 kg	起到高温杀菌的效果适用于婴儿内衣、棉质内衣、内裤、毛巾、袜子等
浸泡	1.5 kg	有 图示的污渍程度较重的衣物
超快速	1 kg	有 图示的污渍程度较轻的衣物
呵护	1 kg	羊绒衫、线衫等有 等图示的衣物
筒洗净	—	清洗滚筒 （配合市场上销售的槽清洗剂，并按槽清洗剂的使用说明操作）
夜洗	1.5 kg	低速脱水，降低噪音，适合洗涤棉类及化纤类衣物
单脱水	3 kg	适用于需要脱水的衣物
预约	各程序相应容量	所选程序适用洗涤物 （呵护、筒洗净、单脱水程序除外）

操作按键说明

※下图以A3021标准程序为例。

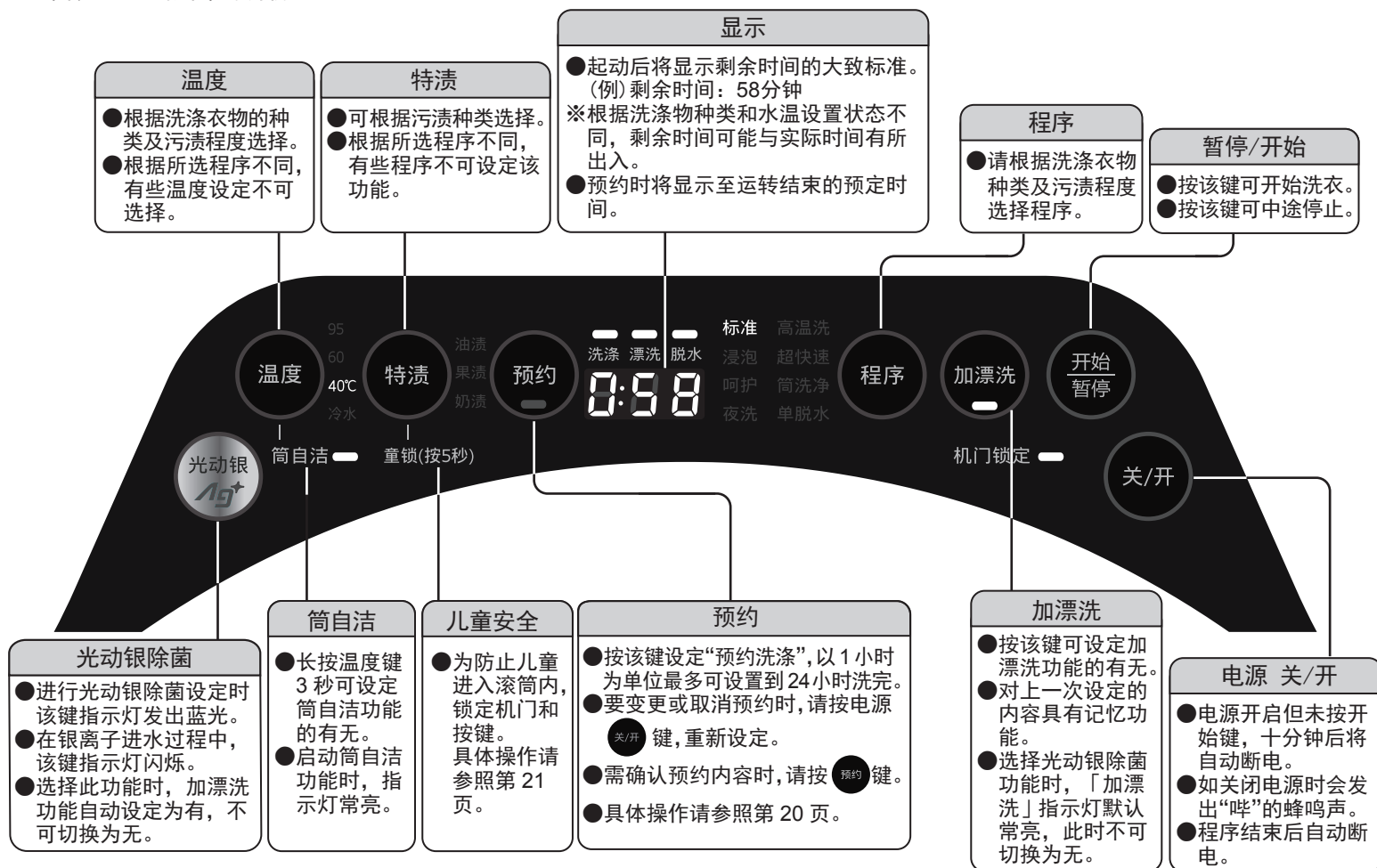

请注意

- 起动之后, 只有加漂洗在洗涤过程中可按「暂停/开始」键后进行切换。想对程序、温度、特渍、光动银除菌以及漂洗开始以后的内容进行变更时, 请重新打开电源。
- ※ 操作按键时, 会有蜂鸣提示音。
- 如显示屏出现 **888** 表示的状态下, 无法进行按键操作。

机门锁定及解除方法

机门锁定

开始运转后, 机门将自动锁上无法打开。
※机门锁定以及解除时的「咔」一声并非故障。

请注意

- 请不要拔下电源插头。(将无法解除机门锁定)
- 与儿童安全锁有区别。(第21页)
- 如果运转中途停电导致无法打开, 请等待来电后即可打开。

解除机门锁定

按 **开始/暂停** 键

直至发出“咔嚓”声, 滚筒停止旋转后机门锁定将自动解除。(脱水状态下, 完全停止旋转需要约1分钟)

※如在洗涤中开启, 可能会有泡沫溢出, 请用毛巾等接住。

热水状态下无法打开机门

为了安全考虑, 在高温时即使一时停止运转, 机门也无法开启。

- 想开启机门时, 先切断电源, 再重新打开电源, 进行单脱水运转。在几分钟的注水排水反复操作后, 待温度下降后, 即可开启机门。

水位高状态下无法打开机门

- 呵护程序运转中机门处于锁定状态
由于呵护程序的水位高于机门, 为防止水溢出, 在洗涤、漂洗运转中, 即使一时停止运转, 机门也无法开启。
想开启机门时, 先切断电源, 再重新打开电源, 进行单脱水运转。
- 个别程序进入漂洗过程后, 由于水位高于机门, 为防止水溢出, 即使中途一时停止运转, 机门也无法开启。

儿童安全锁的解除方法请参照第21页

洗涤剂·柔软剂 添加方法

- 向前拉出洗涤剂投入盒后，放入洗涤剂、柔软剂等。
- 婴幼儿衣物推荐使用婴幼儿专用洗涤剂，刺激性小，对宝宝皮肤不会造成伤害。
如果使用洗衣粉，请选用婴幼儿专用无磷洗衣粉。
- 已预先在滚筒内注入了水或忘了放洗涤剂时
选择「单脱水」运转将水放掉，然后再从头开始操作。
(如果水未能流入洗涤剂投入盒内，则洗涤剂无法被投放到筒中)

液体合成洗涤剂/中性液体洗涤剂

① 液体合成洗涤剂

- 请使用低泡洗涤剂。

② 中性液体洗涤剂

- 「呵护」程序时务必使用。

柔软剂

请在洗涤前放入。

将在最后一次漂洗时自动注入。(设定光动银除菌功能时，将在倒数第二回漂洗时自动注入。)

- 如果是浓缩型，有可能导致柔软剂的残留，请用相应比例的水稀释均匀后使用。

量杯 原液 + 水



当柔软剂难以倒入洗涤剂投入盒时，请先把柔软剂倒入别的容器，并加入同量的水后进行搅拌，待柔软剂充分稀释后再倒入洗涤剂投入盒。

※根据柔软剂的种类，有稀释型和凝固型的柔软剂，请按照所使用的柔软剂的说明来使用。

※柔软剂根据品牌不同，在被水流冲注时可能会出现残留于洗涤剂投入盒的现象，用清水冲洗干净即可。
无法冲洗时可从洗涤剂投入盒从机体上取下来冲洗干净。
(第24页)

洗涤剂投入盒

粉末合成洗涤剂

● 不易溶解的洗涤剂

请预先充分溶解后倒入洗涤剂投入盒。

● 为了防止洗涤剂残留

- 如洗涤剂投入盒被水溅湿，请用干布将它擦干。
- 当洗涤剂结块(硬块)时，请将它敲碎后再放入。

● 洗涤剂的用量请按照各洗涤剂的说明书来使用。

● 根据洗涤衣物的量及污渍程度来调整洗涤剂的用量。

● 如果漂洗效果不佳的时候，请减少洗涤剂的使用量。

● 请勿使用块状肥皂，会溶解困难并堵塞进水口。



关于泡沫洗净 (采用泡沫去除深层污垢，使得洁净更加充分)

- 衣物偏向一侧的状态下，不进行泡沫洗净。
- 由于洗涤剂种类及量、衣物的污渍程度及量、水质和水温不同，起泡程度也会有所差别。
- 已预先在滚筒内注入了水的情况下，有可能无法进行泡沫洗净。
(是为了防止泡沫溢出)
- 请勿过多使用粉末洗涤剂，会使泡沫过多。
泡沫过多的情况下，自动加入消泡动作，时间会延长。

程序表

程序	自动设定时		变更范围/附加功能					备注
	所需时间	温度	温度	加漂洗	筒自洁	光动银	特渍	
标准	0:58	40 ℃	冷水 40 ℃ 60 ℃	✓	✓	✓	油渍 果渍 奶渍	--
高温洗	1:57	95 ℃	不可变更	✓	✓	✓	--	适合衣物：白色棉质衣物。可将婴儿衣物,内衣等通过高温洗涤,达到除菌漂白辅助功能。因高温操作而更容易染色,有色衣物请分开洗涤。化纤类等不耐热衣物可能会出现缩小或损伤的现象。
浸泡	2:11	40 ℃	冷水 40 ℃	✓	✓	✓	油渍 果渍 奶渍	洗涤运转前,先进行浸泡(间歇性地运转)约30分钟。
超快速	0:15	冷水	不可变更	--	--	--	--	污渍程度较轻的衣物,请少放一些洗涤剂。
呵护	0:46	冷水	冷水 40 ℃	✓	--	✓	--	分阶段反复供水的同时,加上缓慢地转动滚筒的效果,达到轻柔洗涤的目的(为了防止羊毛等高档及精致衣物缩水、变形,在洗涤时滚筒转停轻柔缓慢,非异常现象)。洗涤完毕后请尽快将衣物取出,整理形状。
筒洗净	3:30	40 ℃	不可变更	--	--	--	--	如果一直使用冷水洗涤方式,滚筒内可能滋生细菌,散发出难闻的味道。每月执行一次筒洗净程序可解决这个问题(重要:执行“筒洗净”过程中请不要打开机门,同时也不要将衣物放入洗衣机内),请配合市售的洗衣机内桶清洗剂使用。
夜洗	2:03	40 ℃	冷水 40 ℃	✓	✓	✓	油渍 果渍 奶渍	低速脱水,降低噪音,适合洗涤棉类及化纤类衣物。
单脱水	0:10	--	--	--	--	--	--	将洗过的衣物脱水。
预约	01-24小时	--	所选程序的可选内容				--	由于衣物的种类、水温、进水和排水条件不同,可能会出现运转超过预约时间或运转提早结束的现象。另外,不易溶解的洗涤剂有凝固的可能性,请不要使用。呵护、筒洗净、单脱水程序无法预约时间。

■关于时间

- 上表中自动设定时时间为加漂洗功能设定为有的情况下的标准时间。
- 所需时间包括进水时间(标准进水量为每分钟10 L)、排水时间。由于自来水水压、排水条件和衣物量的不同,时间可能会延长。
- 如果切换程序的运转内容,上表中列出的所需时间也将改变。
- 高温洗程序下,根据筒内的实际温度,会自动调整时间。此时会出现剩余时间不减少的情况。

■为矫正衣物偏向,所需时间可能会延长

■关于漂洗

- 储水是指蓄水后进行漂洗,注水是指蓄水后一边注水一边漂洗。

■特渍功能

- 共有三种污渍种类供选择,可从中选择合适的。选好的功能会被自动添加到洗涤程序中,洗涤时间将会有所延长。
- 根据所选污渍种类不同,有些温度设定不可选择。
- 洗涤剂种类、用量会影响污渍洗涤效果,请加入适量的洗涤剂。

■筒自洁功能

- 启动筒自洁功能时,在漂洗过程中内筒高速运转,去除筒壁上的残留污渍,可抑制霉菌滋生。

操作方法



※上图以A3021标准程序为例。

1 放入衣物，关闭机门按 **关/开** 键

- 如果机门是锁定状态下，请先按 **关/开** 键，打开机门

2 按 **程序** 键选择程序

- 如需调整温度，请按 **温度** 键进行设定
- 如需选择 **加漂洗**、**特渍**、**光动银** 请分别进行设定
- 如需预约，请按 **预约** 键进行设定

3 将洗涤剂 and 柔软剂放入洗涤剂投入盒内 (第16~17页)

4 按 **开始/暂停** 键

- 如选择预约，屏幕无显示，预约灯亮



蜂鸣音响起，运转结束

儿童安全锁的设定及解除

- 儿童安全锁可防止儿童爬入洗衣机的滚筒内被困住。此功能在洗衣机未使用时也可以将其机门关上并锁住。同时也可将按键锁住。
- 儿童安全锁的设定和解除
 1. 按下电源「关/开」键。
 2. 按住「特渍」键5秒钟以上。
LED窗口显示CL两秒，蜂鸣音响一次(哔哔)设定完毕。
 3. 解除时，再次按住「特渍」键5秒钟。蜂鸣音响两次锁定被解除。
- 儿童安全锁使用方法举例
 - 将衣物放入，选择程序，开始运转，设定儿童安全锁。(运转结束后仍处于锁定的状态)
 - 解除儿童安全锁，取出衣物。
 - 不使用洗衣机时，请设定儿童安全锁。(关闭电源后仍保持锁定状态)
 - 要使用时，请解除儿童安全锁后打开机门。
- 如果在运转中出现第27页中显示的情况，请关闭电源，解除儿童安全锁后重新运转。

光动银除菌

- 光动银除菌是指利用银离子和紫外线对衣物进行除菌的功能
 - 各程序(除超快速、筒洗净、单脱水程序以外)都可以使用此功能。
 - 银离子在抗菌防臭加工纤维制品等越来越多的领域被利用，其对皮肤的安全性已得到了确认。
 - 本装置在漂洗时注入含有银离子水，衣物吸附银离子的同时，受到紫外线灯的照射，能起到对衣物进行除菌的作用。
- 光动银除菌的注意事项
 - 此功能仅供衣物除菌，请勿使用于其它目的(饮料水等)。
 - 在穿着经过光动银除菌处理的衣物时，如皮肤有异常感觉，请停止使用。
 - 根据衣物种类、使用的洗涤剂、柔软剂或水质的不同，会对银离子的效果有一定影响。
 - 请勿同时使用柔软剂、中性液体洗涤剂和光动银除菌功能来洗涤的衣物，有可能会泛黄。
 - 已泛黄的衣物，请使用粉末洗涤剂(不要使用光动银除菌功能及柔软剂)进行洗涤，即可恢复原样。(推荐使用温水60℃程序，效果会更好)
- 银离子组件的更换

开机时按下 **光动银** 键，如按键的指示灯不停闪烁，请更换内置的银离子组件。但程序进行过程中按键指示灯闪烁表明银离子组件正在工作中。

 - 根据水质、水温、进水量等不同使用寿命也会不同，正常情况下每周使用2次银离子功能，可以连续使用10年左右。
 - 指示灯闪烁后若不更换内置的银离子组件，洗衣机仍可正常运转，但银离子除菌功能不发挥作用。
 - 如果想继续使用银离子除菌功能，请联系服务店进行有偿更换。

方便的小常识

晾干方法的要点

- 白色衣物、浅色衣物、毛织品、尼龙等应在阴凉处晾干。
- 对于针织物、新合成纤维等，请用手轻轻拍打，将褶皱展平，整理形状后晾晒。（可省却熨烫的时间，衣物手感也更佳）
- 从下面将衣架放入衣服，以免将领口撑大，建议使用婴幼儿专用衣架。

平挂晾干
针织品等。



挂在衣架上晾干
衬衫、长裤等。



在衣架上缠绕毛巾，使衣架与衣物肩宽相等后晾晒。



（针织品请不要用衣架晾晒。）

铺平晾干
有网眼加碎布编制的针织品。



（请用市售的铺平晾干用网袋等。）

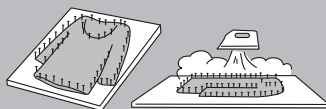

● 缩水的时候

在大的熨烫桌上将衣物拉伸至希望的尺寸，然后用大头针订好，将熨斗悬空充分施加蒸汽，然后放置到干燥为止。

处理线屑时

- 容易出线屑的毛巾、浴巾、毛巾被等请分开洗涤。

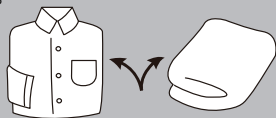

衣物上粘附了线屑时

用透明胶带去除线屑



要消除蜂鸣音

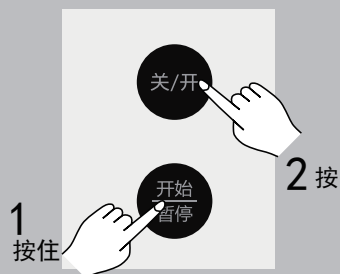

- 在电源「关」的状态下，按「暂停/开始」键的同时按电源「关/开」键，并持续按「暂停/开始」键3秒钟以上。

（蜂鸣音哔哔鸣响一次，洗涤结束时的蜂鸣音）即被取消。

- 要恢复蜂鸣音时，请再次进行1和2的操作。（蜂鸣音响两次）

请务必遵守

请勿喷洒杀虫剂、发型定型液、除臭剂等（可能会导致故障或塑料零部件损坏。）

请勿使用塑料保护罩（会损伤塑料零部件和油漆表面）

- 如果使用，请避免直接接触，先铺上布料后再使用保护罩。

电视机、收音机等家用电器请勿靠近洗衣机

- 可能会造成图像失真、产生杂音。

不要将充电器具放在洗衣机上

- 如果将电动牙刷、手机等的充电器靠近洗衣机，可能会造成误动作。

请勿放入过多的衣物

- 若投入衣物超出规定量，可能会损伤衣物或引起故障。
- 若投入过多的衣物时，由于衣物材质不同，可能会发出摩擦声，此时请酌情减少衣物数量。

在运转中请不要将物品放在洗衣机上面

- 因为振动有可能导致物品跌落破损。
- 不运转时如要把洗衣筐等物品放在洗衣机上，请注意不要碰到进水管。

洗衣机周围不得有灰尘积累

不可洗涤的物品

皮革制品



皮包

皮茄克可能引起变形

丝绸制品



可能引起变色或变形

市售的洗涤辅助用具

- 洗涤球
- 污垢过滤片

可能引起故障

坐垫、枕头、含有棉絮和泡沫等（海绵类）材料的物品、地毯罩



可能导致损伤或故障

垫子及有毛的衣物

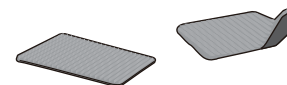

可能导致损伤或故障

帽子等（附带坚硬材料的物品）

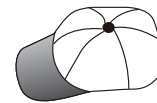

会损伤洗衣机，引起故障

保养

机体

- 请用柔软的布擦拭。当污渍严重时，请在布上沾适量厨房用洗涤剂或肥皂水擦拭。
※不可直接向机体淋水。
※不要使用去污粉、稀释剂、汽油、酒精、煤油等。
※当使用化学抹布时，请注意按照其说明书使用。

洗涤剂投入盒

- 边拉边往上提即可拉出。
- 如果变脏，请取出用水洗净。
(机体一侧请用抹布等擦干)
- ※如洗涤剂附着在盒内，有可能引起发霉。
- ※如柔软剂和液体洗涤剂牢牢粘着在盒内，则更容易引起残留现象。

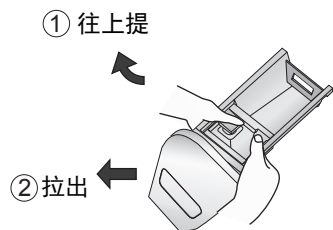

窗玻璃/窗密封垫

- 每次使用后请用毛巾擦去污垢、线屑等物，并适时打开机门进行通风、干燥。
如窗密封垫沾上线屑，可能会造成漏水。长时间不通风可能会引起发霉。
- 由于窗密封垫在不同环境中对窗玻璃的摩擦力大小不同，机门自动打开的情况和角度会略有不同，但不影响正常使用。
- 窗密封垫的槽内进入别针等异物时，请务必将其取出。

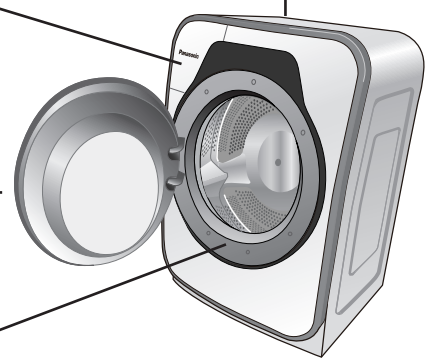

进水阀过滤网

- 请定期取下进水管，清除过滤网上的污垢。

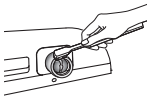

- 为防止溅水，取下进水管前，请按以下步骤进行。

进水管的拆卸方法

- 1 关闭水龙头
- 2 按 **关闭** 键
- 3 关闭机门
按 **开始/暂停** 键
- 4 约1分钟后
按 **关闭** 键
- 5 松开螺母
- 6 从进水阀上取下进水管

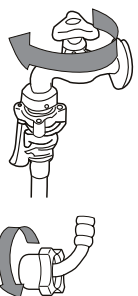

进排水管及内部连接管冻结的处理

如果已冻结...

- 1 用热毛巾包住水管连接部位
- 2 拆下进水管浸在温水中
- 3 向滚筒内注入约2~3公升的温水

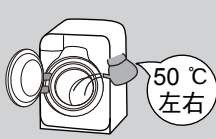
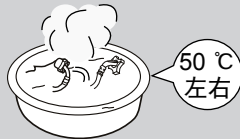
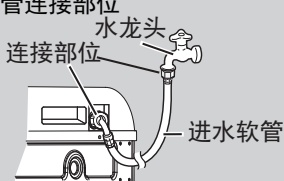

是否故障?

现象	请确认	
机体	按键操作不起作用	● 起动之后，只有加漂洗在洗涤过程中可按「暂停/开始」键后进行切换。想对程序、温度、特渍、光动银以及漂洗开始以后的内容进行变更时，请关机再重新打开电源。
	机门打不开	● 机门锁定程序运行中。(第15页) ● 儿童安全锁定程序运行中。(第21页)
	有异味	● 因使用橡胶零部件，开始时会有橡胶气味，但在使用过程中会逐渐消失。
洗涤	洗涤时看不见水	● 这是因为滚筒式洗衣机与波轮洗衣机相比，洗涤时使用的用水量较少的缘故。
	不进水	● 水龙头是否已打开? ● 自来水管、进水管是否冻结? ● 是否停水? ● 进水管接口处的过滤网是否被垃圾堵塞? (第24页) 进水阀过滤网
	进水但不储水	● 请不要打开机门将水或热水倒入滚筒内，否则可能会不储水而立即排出。 ● 重新启动时可能会出现少量排水现象。
	中途进水	● 如果水位下降，则会自动补充水。 ● 当衣物量大时，可能会进行数次自动补充水。
	中途排水	● 泡沫太多时，则会反复进行排水→进水操作，以除去泡沫。(检测泡沫)
漂洗·脱水	脱水未完成就变成漂洗行程	● 如果衣物偏向一侧，就会进入修正漂洗行程，以自动修正偏向一侧的现象。
时间	剩余时间有变化	● 显示时间会随机更正。因此，会出现时间增减等情况。所显示时间是标准时间，与实际所需时间有所出入。 ● 脱水时，如果衣物有侧偏现象将增加运转次数，脱水时间也会相应延长。

必要的时候

是否故障?



现象		请确认
泡沫净·洗涤剂	起泡少	<ul style="list-style-type: none"> ●不可将粉末合成洗涤剂直接倒入滚筒内。 →请务必放入洗涤剂投入盒中。 ●根据水质、水温、水位的不同，起泡程度会受影响。 <ul style="list-style-type: none"> · 洗涤剂量少时 · 洗涤剂的种类(低泡洗涤剂等) · 污渍严重时 · 衣物量多时
	泡沫太多 泡沫可能会附着于机盖内侧	<ul style="list-style-type: none"> ●根据水质、水温、水位的不同，起泡程度会受影响。 ●洗涤剂投入过量。 ●洗涤剂的种类。
	不起泡	<ul style="list-style-type: none"> ●如果衣物偏向一侧，机器会自动进水，此时将无法进行泡沫洗净。(为了防止泡沫溢出) ●不可将粉末合成洗涤剂直接倒入滚筒内。 →请务必放入洗涤剂投入盒中。 ●根据水质、水温、水位的不同，起泡程度会受影响。
	柔软剂溢出	<ul style="list-style-type: none"> ●如果放入的柔软剂量超出了洗涤剂投入盒「最大量」线以上时，柔软剂将自然外溢。(第16页) ●关闭洗涤剂投入盒如果太用力，柔软剂可能溢出机体。
	粉末合成洗涤剂残留	<ul style="list-style-type: none"> ●不可将粉末合成洗涤剂直接倒入滚筒内。 →请务必放入洗涤剂投入盒中。
声音	出现异常音 振动大	<ul style="list-style-type: none"> ●固定螺栓(运输)是否已拆下。 机体是否安装在坚固的水平地面上? →请咨询服务店。 ●是否有发夹或金属物等异物掉入?
	其它	
	停电时	<ul style="list-style-type: none"> ●运转停止。即使恢复供电，也不会继续运转。请打开电源开关，重新启动。
	停水时	<ul style="list-style-type: none"> ●断水后，可能会有浑浊的水流出，请马上拆下进水管，让浑浊的水从水龙头完全流出后再开始洗涤。
	显示的内容看不清楚	<ul style="list-style-type: none"> ●将洗衣机设置在室外等场所时，太阳光会直接照射到显示部，有可能使显示的内容看不清楚，并非故障。



操作部分出现以下各种显示时

(蜂鸣器鸣响，U和数字交替显示)

显示内容	请确认
U 11 无法排水	<ul style="list-style-type: none"> ■排水管上是否有如下异常。 <ul style="list-style-type: none"> ●排水管是否放下。 ●是否被线屑缠绕堵塞。 ●是否被压扁。 ●排水管前端是否泡在水中。 ●排水管中端是否抬高10 cm以上。 ●排水管延长部分是否加长到3 m以上。 ●是否使用了过细的水管。 ●是否冻结。 <p>排除故障后，将机门打开再关上，重新开始运转。 (但有可能因为水位原因导致机门打不开。这种情况下，请关闭电源后打开电源重新运转。)</p>
U 12 机门未关闭	<ul style="list-style-type: none"> ●机门是否打开 →请关闭机门。
U 13 无法脱水	<ul style="list-style-type: none"> ●衣物过多时 →请将缠绕在一起的衣物分开。 ●衣物过少时 →请再放入1~2条浴巾。 ●毛巾毯等大件过多时 →请减少一些大件衣物。 ●机体是否在摇动或被放置在倾斜的地面上。 <p>排除故障后，将机门打开再关上，重新开始运转。</p>
U 14 无法进水	<ul style="list-style-type: none"> ●水龙头是否已打开。 ●自来水管、进水管是否冻结。 ●是否停水。 ●进水阀过滤网上是否有污垢。(第24页) <p>排除故障后，将机门打开再关上，重新开始运转。</p>
H 01	<ul style="list-style-type: none"> ●出现「H01」等带H的标示时，蜂鸣器不响。 请拔掉电源插头后联系本公司认定服务店。

必要的时候

是否故障?