

## MJC4/3.0L 催化燃烧式气敏元件

MJC4/3.0L 型催化元件根据催化燃烧效应的原理工作，由检测元件和补偿元件配对组成电桥的两个臂，遇可燃性气体时检测元件电阻升高，桥路输出电压变化，该电压变量随气体浓度增大而成正比例增大，补偿元件起参比及温湿度补偿作用。



### 特点

- \*桥路输出电压呈线性
- \*响应速度快
- \*具有良好的重复性、选择性
- \*元件工作稳定、可靠
- \*优异的抗 H<sub>2</sub>S、有机硅中毒能力

### 应用

工业现场的天然气、液化气、煤气、烷类等可燃性气体的浓度检测。可燃性气体泄漏报警器；可燃性气体探测器；气体浓度计。

### 元件外形结构

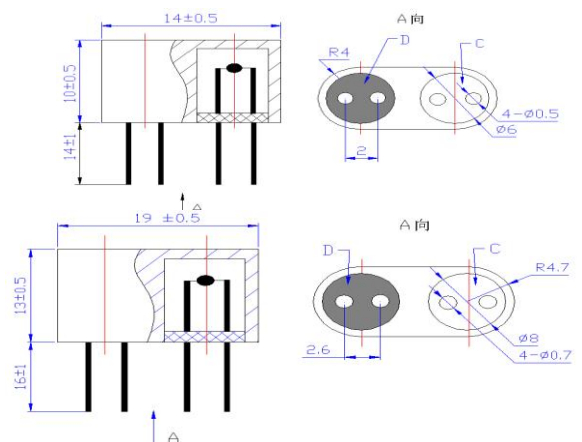

### 技术指标

产品型号	MJC4/3.0L	
产品类型	载体催化气敏元件	
标准封装	金属封装、冶金粉末网	
工作电压(V)	3.0±0.1	
工作电流(mA)	110±10	
灵敏度 (mV)	1%甲烷	20~40
	1%丙烷	30~60
线性度 (%)	≤5	
测量范围 (%LEL)	0~100	
响应时间 (90%)	小于 10 秒	
恢复时间 (90%)	小于 30 秒	
使用环境	-40—+70℃ 低于 95%RH	
储存环境	-20—+70℃ 低于 95%RH	
外形尺寸 (mm)	MC112: 9.5×14×19	
	MC112C: 8×10×14	
防爆标志	Exdib I	

### 基本测试电路

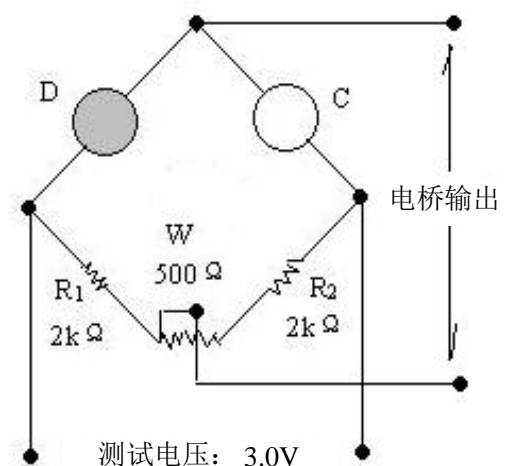

**灵敏度、响应恢复特性**

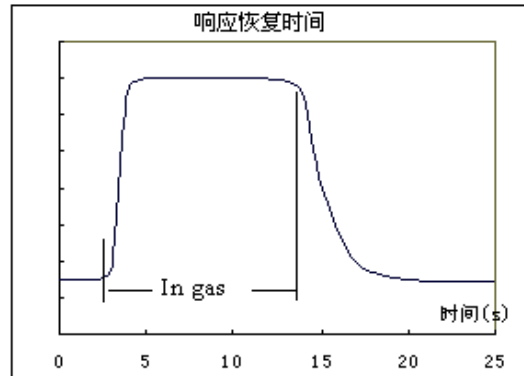
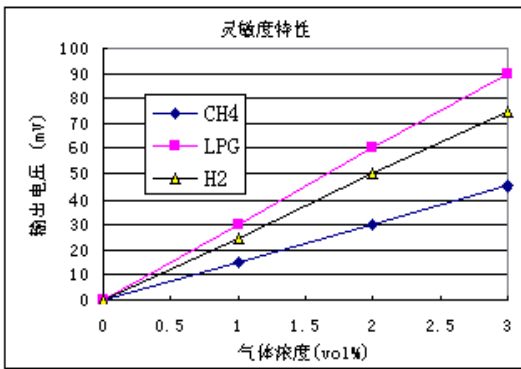

**输出信号随环境温度的变化**

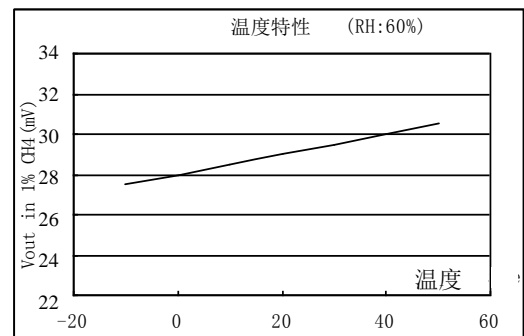
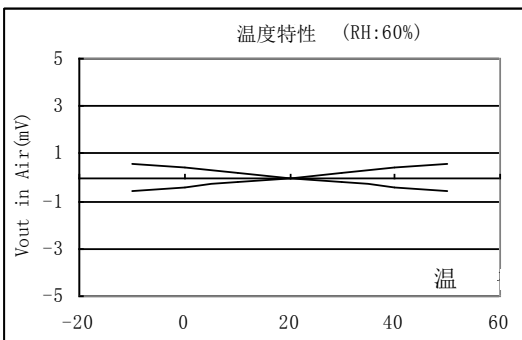

**输出信号随环境湿度的变化**

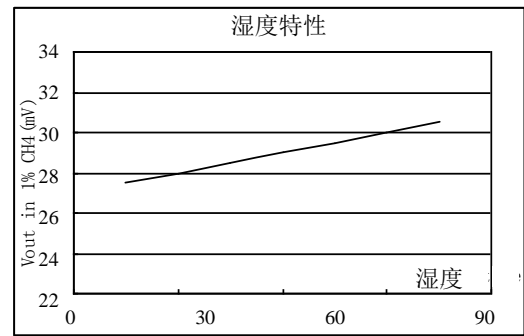
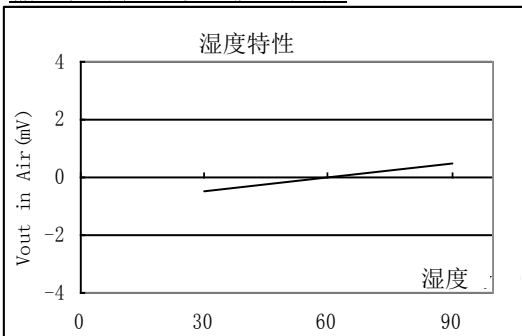

**输出信号随工作电压的变化**

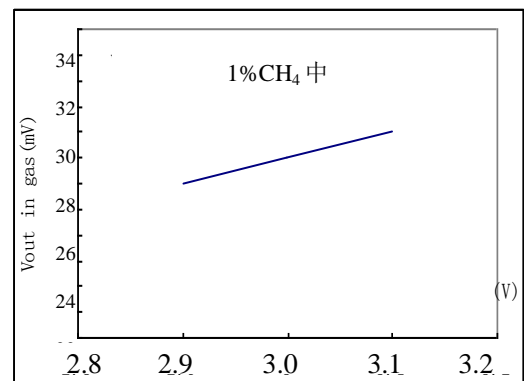
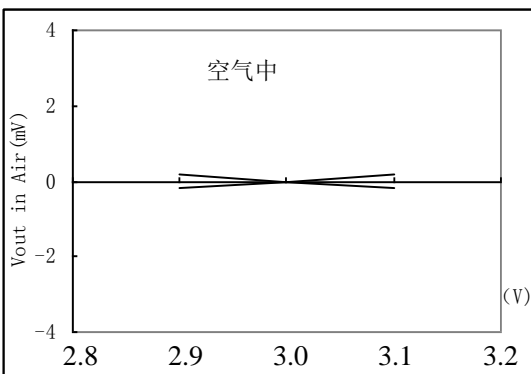

## 长期稳定性

在空气中每年漂移小于±2个mV，在1%CH<sub>4</sub>中每年漂移小于±2个mV。短期储存（两周内）30分钟即可稳定，如长期储存（一年），则需老化5小时才可稳定。

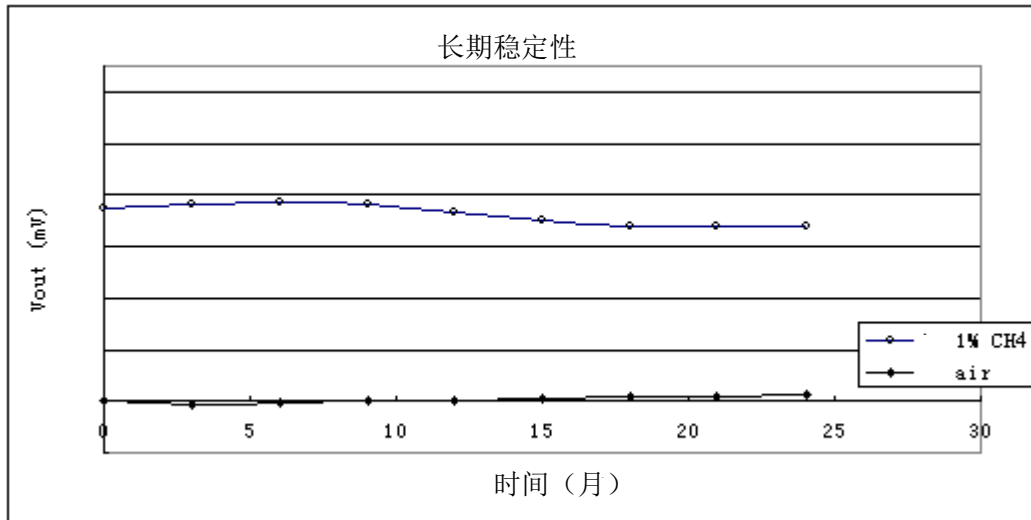

## 使用注意事项

### 1 必须避免的情况

#### 1.1 暴露于有机硅蒸气中

如果传感器的表面吸附了有机硅蒸气，传感器的敏感材料会被包裹住，抑制传感器的敏感性，并且不可恢复。传感器要避免暴露其在硅粘接剂、发胶、硅橡胶、腻子或其它含硅塑料添加剂可能存在的地方。

#### 1.2 高腐蚀性的环境

传感器暴露在高浓度的腐蚀性气体（如 H<sub>2</sub>S, SO<sub>x</sub>, Cl<sub>2</sub>, HCl 等）中，不仅会引起加热材料及传感器引线的腐蚀或破坏，并会引起敏感材料性能发生不可逆的改变。

#### 1.3 碱、碱金属盐、卤素的污染

传感器被碱金属尤其是盐水喷雾污染后，若暴露在卤素，如氟中，也会引起性能劣变。

#### 1.4 接触到水

溅上水或浸到水中会造成敏感特性下降。

#### 1.5 结冰

水在敏感元件表面结冰会导致敏感材料碎裂而丧失敏感特性。

#### 1.6 施加电压过高

如果给敏感元件或加热器施加的电压高于规定值，即使传感器没有受到物理损坏或破坏，也会造成引线 and/或加热器损坏，并引起传感器敏感特性下降。

## 2 尽可能避免的情况

### 2.1 凝结水

在室内使用条件下，轻微凝结水会对传感器性能会产生轻微影响。但是，如果水凝结在敏感元件表面并保持一段时间，传感器特性则会下降。

## 2.2 处于高浓度气体中

无论传感器是否通电，在高浓度气体中长期放置，都会影响传感器特性。

## 2.3 长期贮存

传感器在不通电情况下长时间贮存，其电阻会产生可逆性漂移，这种漂移与贮存环境有关。传感器应贮存在有清洁空气不含硅胶的密封袋中。经长期不通电贮存的传感器，在使用前需要长时间通电以使其达到稳定。

## 2.4 长期暴露在极端环境中

无论传感器是否通电，长时间暴露在极端条件下，如高湿、高温、或高污染等极端条件，传感器性能将受到严重影响。

## 2.5 振动

频繁、过度振动会导致敏感元件引线产生共振而断裂。在运输途中及组装线上使用气动改锥/超声波焊接机会产生这种振动。

## 2.6 冲击

如果传感器受到强烈冲击会导致其引线断线。

## 2.7 使用

对传感器来说手工焊接是最理想的焊接方式。使用波峰焊是应满足以下条件：

2.7.1 助焊剂：含氯最少的松香助焊剂

2.7.2 速度：（1-2）米/分钟

2.7.3 预热温度：（100±20）℃

2.7.4 焊接温度：（250±10）℃

2.7.5 1次通过波峰焊机

违反以上使用条件将使传感器特性下降。

郑州炜盛电子科技有限公司

地址：郑州市高新技术开发区金梭路 299 号

邮编：450001

电话：0371-60932955/60932966/60932977

传真：0371-60932988

E-mail：sales@winsensor.com

版本：1.1

注：如果说明书版本发生变动，本公司不另行通知。