

使用入门

HP 笔记本电脑

© Copyright 2011 Hewlett-Packard Development Company, L.P.

Bluetooth 是其所有者的商标，Hewlett-Packard Company 经授权得以使用。Microsoft 和 Windows 是 Microsoft Corporation 在美国的注册商标。SD 徽标是其所有者的商标。

本文档中包含的信息如有更改，恕不另行通知。随 HP 产品和服务附带的明确有限保修声明中阐明了此类产品和服务的全部保修服务。本文档中的任何内容均不应理解为构成任何额外保证。HP 对本文档中出现的技术错误、编辑错误或遗漏之处不承担责任。

第一版：2011 年 5 月

文档部件号：647502-AA1

产品通告

本指南介绍大多数机型的常用功能。您的笔记本电脑计算机上可能未提供某些功能。

软件条款

一经安装、复制、下载或以其他方式使用此笔记本电脑计算机上预装的任何软件产品，即表明您同意受 HP 最终用户许可协议 (EULA) 条款的约束。如果您不接受这些许可条款，唯一的补救办法是在 14 天内将全部产品（硬件和软件）原封不动地退回购买处，并依据购买处的退款政策获得退款。

有关要求获得笔记本电脑计算机全额退款的详细信息，请与当地的销售点（经销商）联系。

安全警告声明

- △ **警告!** 为了尽可能避免灼伤或笔记本电脑过热，请不要将笔记本电脑直接放在膝盖上，也不要阻塞笔记本电脑的通风孔。使用时，应将笔记本电脑放置在坚固的平面上。不要让坚硬物体（例如旁边的打印机选件）或柔软物体（例如枕头、毛毯或衣物）阻挡空气流通。另外，在使用时避免交流电源适配器接触到皮肤或者柔软物体，例如枕头、毛毯或衣物。此款笔记本电脑和交流电源适配器符合信息技术设备安全性国际标准 (IEC 60950) 中规定的用户可接触的表面温度限制。

目录

1 欢迎使用

查找信息	2
------------	---

2 了解笔记本电脑

顶部	4
触摸板	4
指示灯	5
按钮	6
按键	7
前部	8
右侧	9
左侧	10
显示屏	12
底部	13

3 联网

使用 Internet 服务提供商 (ISP)	15
连接到无线网络	15
连接到现有 WLAN	16
设置新的 WLAN 网络	16
配置无线路由器	17
保护 WLAN	17

4 键盘和指点设备

使用键盘	19
使用操作键	19
使用指点设备	20
设置指点设备首选项	20
使用触摸板	20
关闭和打开触摸板	20
浏览	21
选择	21
使用触摸板手势	22

滚动	22
手指张合/缩放	23
旋转	23

5 维护

装入或取出电池	24
更换或升级硬盘驱动器	26
取出硬盘驱动器	26
安装硬盘驱动器	28
添加或更换内存模块	29

6 备份和恢复

还原	34
创建还原介质	34
执行系统还原	34
使用专用恢复分区进行还原（仅限某些机型）	35
使用还原介质进行还原	35
更改笔记本电脑引导顺序	36
备份和恢复信息	36
使用 Windows 备份和还原	37
使用 Windows 系统还原点	37
创建还原点的时间	37
创建系统还原点	37
恢复到上一个日期和时间	38

7 客户支持

与客户支持部门联系	40
标签	41

8 规格

输入功率	43
HP 外接电源的直流插头	43
工作环境	44

索引	45
----------	----

1 欢迎使用

- [查找信息](#)

在设置并注册笔记本电脑后，请务必执行以下步骤：

- **连接到 Internet** — 设置有线或无线网络，从而可以连接到 Internet。有关详细信息，请参阅[第 14 页的联网](#)。
- **更新防病毒软件** — 保护笔记本电脑免受病毒侵害。笔记本电脑上预装了此类软件，它包含限时的免费更新预订。有关详细信息，请参阅《HP 笔记本电脑参考指南》。有关访问该指南的说明，请参阅[第 2 页的查找信息](#)。
- **了解笔记本电脑** — 了解笔记本电脑的功能。有关其他信息，请参阅[第 4 页的了解笔记本电脑](#)和[第 18 页的键盘和指点设备](#)。
- **创建恢复光盘或恢复闪存驱动器** — 在系统不稳定或发生故障时，将操作系统和软件恢复为出厂设置。有关说明，请参阅[第 33 页的备份和恢复](#)。
- **查找安装的软件** — 访问笔记本电脑上预装的软件列表。选择**开始 > 所有程序**。有关如何使用笔记本电脑附带的软件的详细信息，请参阅软件生产商的说明文档。该文档可能以软件的形式提供，也可能在生产商网站上提供。

查找信息

笔记本电脑附带提供了很多资源，可以帮助您执行各种不同的任务。

资源	相关信息
<p>《快速设置》手册</p>	<ul style="list-style-type: none">• 如何设置笔记本电脑• 帮助识别笔记本电脑组件
<p>《使用入门》</p> <p>要访问该指南，请执行以下操作：</p> <p>选择 开始 > 帮助和支持 > 用户指南。</p> <p>- 或 -</p> <p>选择 开始 > 所有程序 > HP > HP 文档。</p>	<ul style="list-style-type: none">• 笔记本计算机功能• 如何连接到无线网络• 如何使用键盘和指点设备• 如何更换或升级硬盘驱动器和内存模块• 如何执行备份和恢复• 如何联系客服支持• 笔记本电脑规格
<p>《HP 笔记本电脑参考指南》</p> <p>要访问该指南，请执行以下操作：</p> <p>选择 开始 > 帮助和支持 > 用户指南。</p> <p>- 或 -</p> <p>选择 开始 > 所有程序 > HP > HP 文档。</p>	<ul style="list-style-type: none">• 电源管理功能• 如何最大限度延长电池使用时间• 如何使用笔记本电脑的多媒体功能• 如何保护笔记本电脑• 如何维护笔记本电脑• 如何更新软件
<p>帮助和支持</p> <p>要访问“帮助和支持”，请选择 开始 > 帮助和支持。</p> <p>注： 要获得特定国家/地区的支持，请访问 http://www.hp.com/support，选择您所在的国家/地区，然后按照屏幕上的说明进行操作。</p>	<ul style="list-style-type: none">• 操作系统信息• 软件、驱动程序和 BIOS 更新• 故障排除工具• 如何与技术支持部门联系
<p>《管制、安全和环境通告》</p> <p>要访问该指南，请执行以下操作：</p> <p>选择 开始 > 帮助和支持 > 用户指南。</p> <p>- 或 -</p> <p>选择 开始 > 所有程序 > HP > HP 文档。</p>	<ul style="list-style-type: none">• 管制和安全信息• 电池处理信息
<p>《安全与舒适操作指南》</p> <p>要访问该指南，请执行以下操作：</p> <p>选择 开始 > 帮助和支持 > 用户指南。</p> <p>- 或 -</p> <p>选择 开始 > 所有程序 > HP > HP 文档。</p> <p>- 或 -</p> <p>访问 http://www.hp.com/ergo。</p>	<ul style="list-style-type: none">• 合理布置工作场所、使用计算机的正确姿势以及良好的卫生和工作习惯• 电气和机械安全信息

《Worldwide Telephone Numbers》（全球電話號碼）手册 HP 支持电话号码

此手册随笔记本电脑一起提供。

HP 网站

要访问该网站，请转至 <http://www.hp.com/support>。

- 支持信息
- 订购部件和寻求其他帮助
- 软件、驱动程序和 BIOS 更新
- 设备可用的附件

有限保修*

保修信息

要了解保修信息，请执行以下操作：

选择开始 > 帮助和支持 > 用户指南 > 查看保修信息。

- 或 -

选择开始 > 所有程序 > HP > HP 文档 > 查看保修信息。

- 或 -

访问 <http://www.hp.com/go/orderdocuments>。

*在笔记本电脑的电子版指南和/或包装箱内提供的 CD/DVD 光盘中，可以找到适用于您的产品的明确 HP 有限保修声明。对于某些国家/地区，包装箱中可能提供了印刷版的 HP 有限保修声明。在不提供印刷版保修声明的国家/地区，可通过以下方式索取一份印刷版副本：访问 <http://www.hp.com/go/orderdocuments> 或给 HP 写信：

- **北美地区：** Hewlett-Packard, MS POD, 11311 Chinden Blvd, Boise, ID 83714, USA
- **欧洲、中东、非洲：** Hewlett-Packard, POD, Via G. Di Vittorio, 9, 20063, Cernusco s/Naviglio (MI), Italy
- **亚太：** Hewlett-Packard, POD, P.O. Box 200, Alexandra Post Office, Singapore 911507

请在信中注明产品编号、保修期（可在序列号标签上找到）以及您的姓名和通讯地址。

2 了解笔记本电脑

- 顶部
- 前部
- 右侧
- 左侧
- 显示屏
- 底部

顶部

触摸板

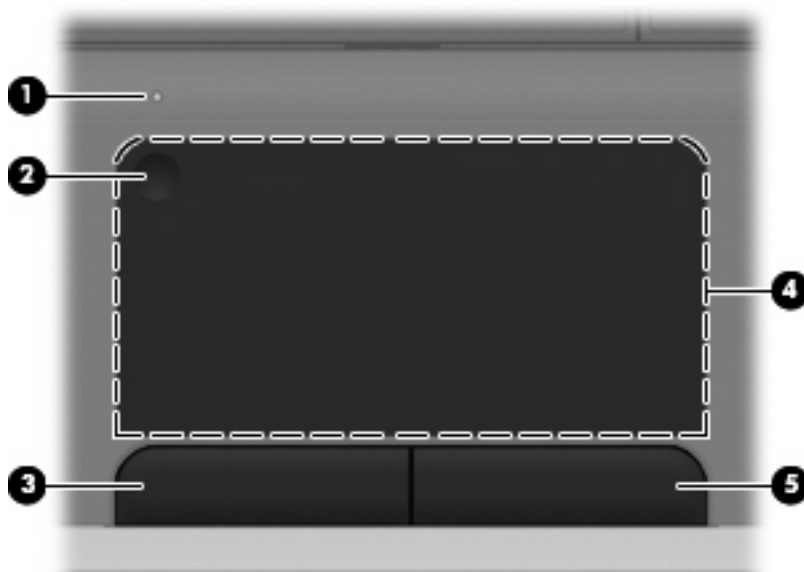

组件	说明
(1)	触摸板指示灯

- 琥珀色：触摸板处于关闭状态。
- 熄灭：触摸板处于打开状态。

组件	说明
(2) 触摸板开关按钮	打开或关闭触摸板。快速双击触摸板开关按钮可打开和关闭触摸板。
(3) 触摸板左按钮	功能类似于外接鼠标的左键。
(4) 触摸板区域	移动指针，选择或激活屏幕上的项目。
(5) 触摸板右按钮	功能类似于外接鼠标的右键。

指示灯

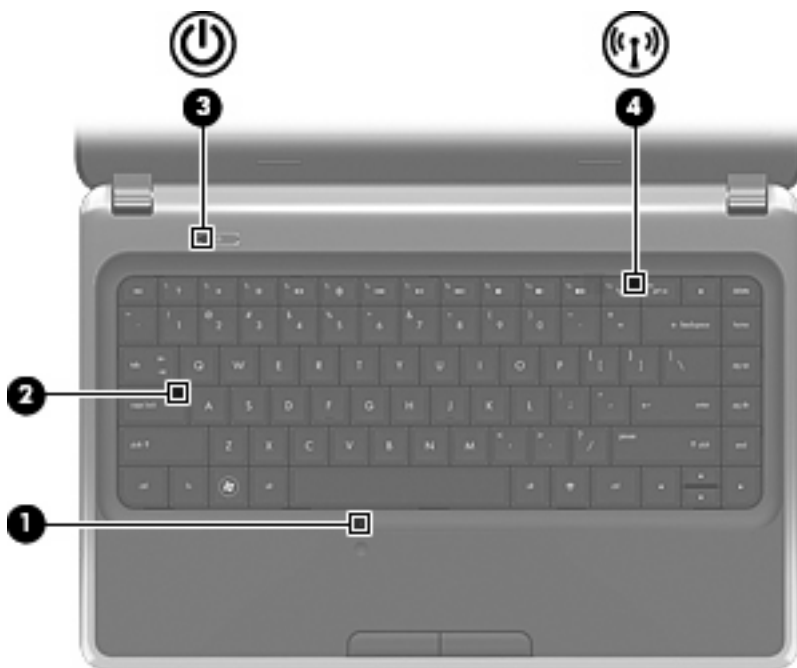

组件	说明
(1) 触摸板指示灯	<ul style="list-style-type: none"> 琥珀色：触摸板处于关闭状态。 熄灭：触摸板处于打开状态。
(2) caps lock 指示灯	<ul style="list-style-type: none"> 白色：caps lock 处于打开状态。 熄灭：caps lock 处于关闭状态。
(3)  电源指示灯	<ul style="list-style-type: none"> 白色：笔记本电脑处于打开状态。 白色，闪烁：笔记本电脑处于睡眠状态。 熄灭：笔记本电脑处于关闭状态或休眠模式。
(4)  无线指示灯	<ul style="list-style-type: none"> 白色：打开了集成无线设备，如无线局域网 (WLAN) 设备和/或 Bluetooth® 设备。 琥珀色：关闭了所有无线设备。

按钮

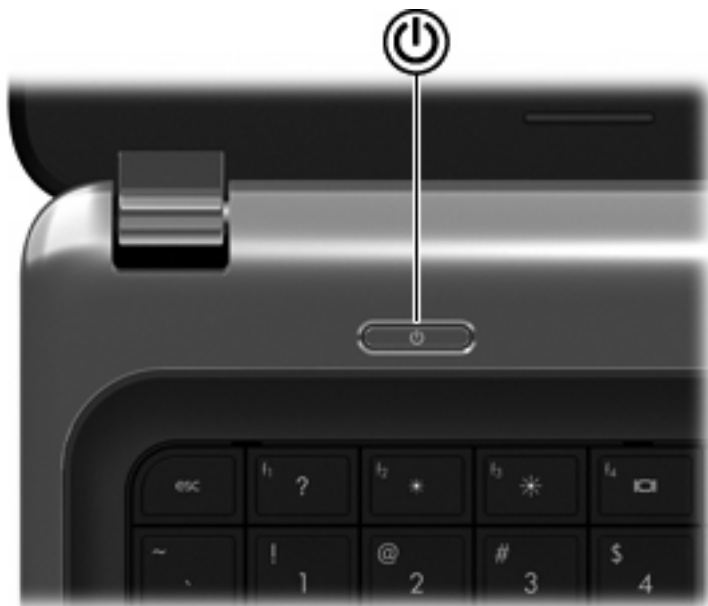

组件	说明
 电源按钮	<ul style="list-style-type: none">• 当笔记本电脑关闭时，按此按钮将打开笔记本电脑。• 笔记本电脑打开后，只需按一下此按钮即可启动睡眠模式。• 当笔记本电脑处于睡眠状态时，快速按一下此按钮将退出睡眠状态。• 当笔记本电脑处于休眠模式时，快速按一下此按钮将退出休眠模式。 <p>如果笔记本电脑已停止响应且无法执行 Windows® 关机步骤，可按住电源按钮至少 5 秒钟以关闭笔记本电脑。</p> <p>要详细了解电源设置，请选择开始 > 控制面板 > 系统和安全 > 电源选项，或参阅《HP 笔记本电脑参考指南》。</p>

按键

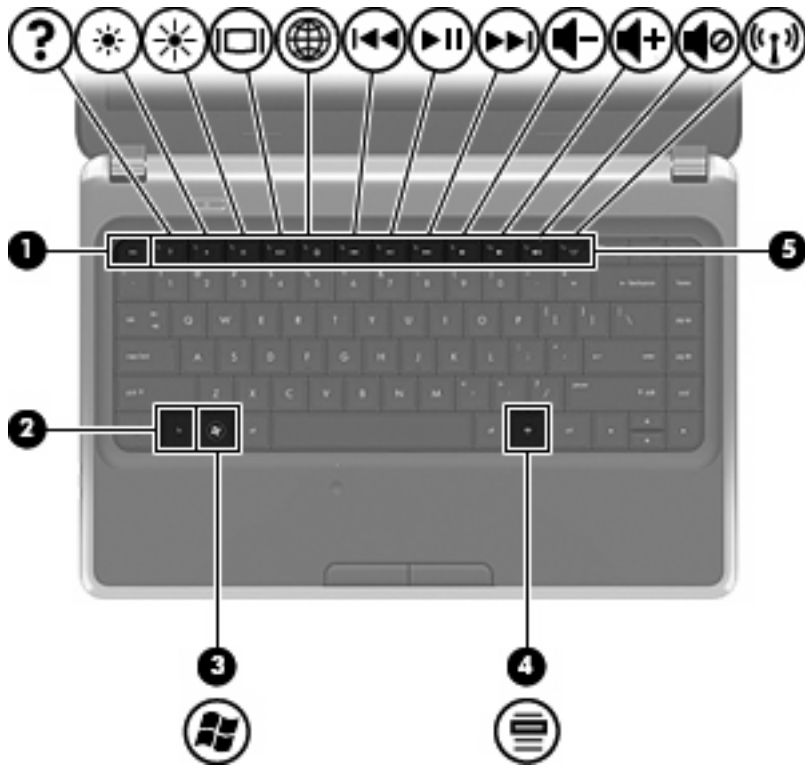

组件	说明
(1) <code>esc</code> 键	与 <code>fn</code> 键组合使用时，显示系统信息。
(2) <code>fn</code> 键	与 <code>esc</code> 键组合使用时，显示系统信息。
(3)  Windows 徽标键	显示 Windows 的“开始”菜单。
(4)  Windows 应用程序键	显示指针所指项目的快捷菜单。
(5) 操作键	执行常用的系统功能。

前部



组件	说明
扬声器（两个）	发出声音。

右侧

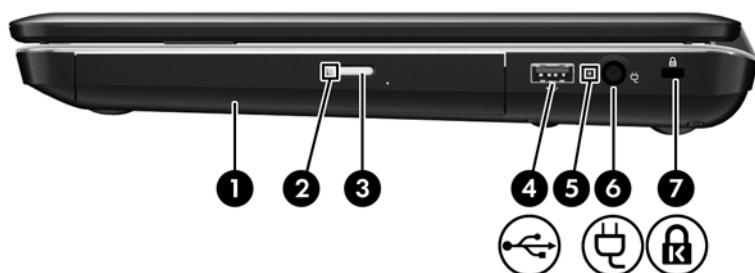

组件	说明
(1) 光驱	读取和刻录光盘。
(2) 光驱指示灯	<ul style="list-style-type: none">绿色：正在访问光驱。熄灭：光驱闲置。
(3) 光驱弹出按钮	弹出光盘。
(4)  USB 端口	连接可选的 USB 设备。
(5) 交流电源适配器指示灯	<ul style="list-style-type: none">白色：笔记本电脑连接到外接电源上，并且电池已充足电。白色，闪烁：电池电量不足。琥珀色：电池正在充电。熄灭：笔记本电脑未与外接电源连接。
(6)  电源连接器	连接交流电源适配器。
(7)  安全保护缆锁槽口	在笔记本电脑上连接安全保护缆锁选件。 注： 安全保护缆锁只能作为一种防范措施，并不能防止笔记本电脑被误操作或被盗。

左侧

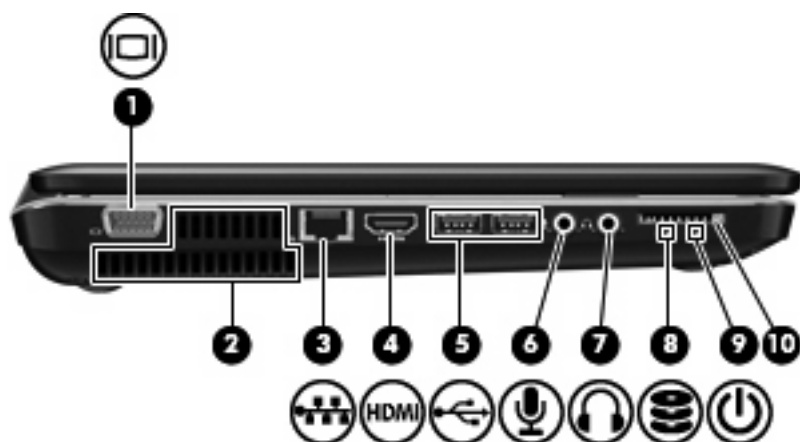

组件	说明
(1) 	外接显示器端口 连接外接 VGA 显示器或投影机。
(2)	通风孔（两个） 利用气流进行散热，以免内部组件过热。 注： 笔记本电脑的内部风扇自动启动以冷却内部组件，防止过热。在正常运行过程中，内部风扇通常会循环打开和关闭。
(3) 	RJ-45（网络）插孔 连接网络电缆。
(4) 	HDMI 端口 连接诸如高清电视机这类可选视频或音频设备，或者兼容的数字或音频部件。
(5) 	USB 端口（两个） 连接可选的 USB 设备。
(6) 	音频输入（麦克风）插孔 连接可选的笔记本电脑头戴式受话器麦克风、立体声阵列麦克风或单声道麦克风。
(7) 	音频输出（耳机）插孔 与可选的有源立体声扬声器、耳机、耳塞、头戴式受话器或电视音频装置连接后发出声音。 警告！ 为降低造成人身伤害的风险，请调节音量后再戴上耳机、耳塞或头戴式受话器。有关其他安全信息，请参阅《管制、安全和环境通告》。
(8) 	硬盘驱动器指示灯 注： 将设备连接到插孔时，将会禁用笔记本电脑扬声器。 <ul style="list-style-type: none">• 白色，闪烁：正在访问硬盘驱动器。• 熄灭：硬盘驱动器处于空闲状态。

组件	说明
(9)  电源指示灯	<ul style="list-style-type: none">• 白色：笔记本电脑处于打开状态。• 白色，闪烁：笔记本电脑处于睡眠状态。• 熄灭：笔记本电脑处于关闭状态或休眠模式。
(10) 数字介质插槽	支持以下数字卡格式： <ul style="list-style-type: none">• MultiMediaCard• 安全数字 (SD) 存储卡

显示屏



组件	说明
(1) WLAN 天线（两个）*	发送和接收无线信号以便与无线局域网 (WLAN) 通信。
(2) 网络摄像头指示灯	亮起：网络摄像头正在使用。
(3) 网络摄像头	录制视频以及拍摄静态照片。 要使用网络摄像头，请选择 开始 > 所有程序 > CyberLink YouCam > CyberLink YouCam 。
(4) 内置麦克风	录制声音。

*从笔记本电脑的外部看不到这些天线。为使信号传输达到最佳，请确保天线附近没有障碍物。要了解您所在的国家/地区的无线管制通告，请参阅《管制、安全和环境通告》中的相关部分。这些通告位于“帮助和支持”中。

底部

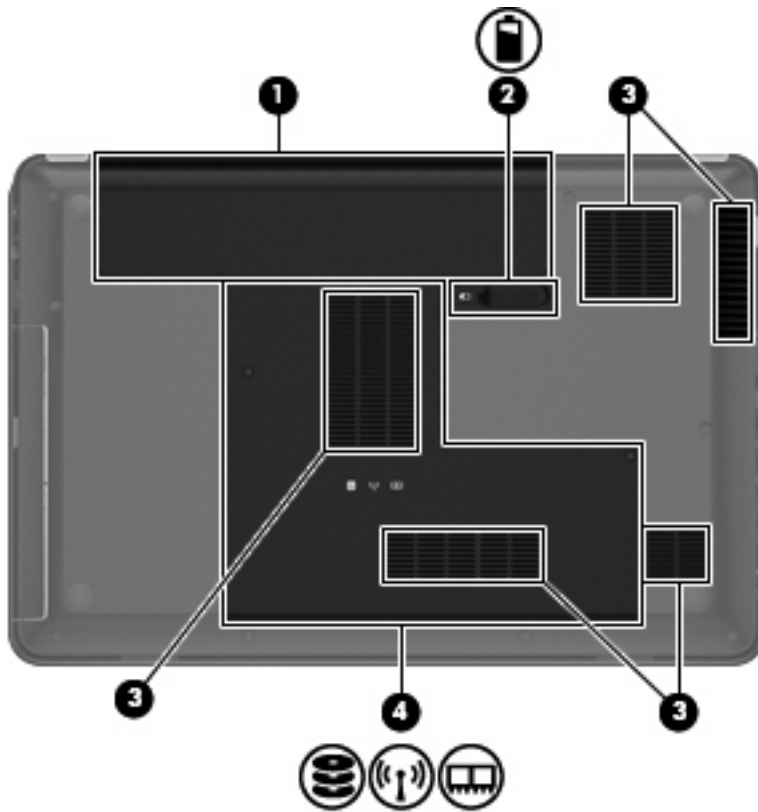

组件	说明
(1) 电池托架	安装电池。
(2)  电池释放锁定器	松开电池托架中的电池。
(3) 通风孔（5个）	利用气流进行散热，以免内部组件过热。 注： 笔记本计算机的内部风扇自动启动以冷却内部组件，防止过热。在正常运行过程中，内部风扇通常会循环打开和关闭。
(4)    硬盘驱动器托架、WLAN 和内存模块盒	包含硬盘驱动器和无线 LAN (WLAN) 设备，并包含内存模块插槽。 注意： 为了避免系统无响应，更换的无线模块必须获得您所在国家/地区管理无线设备的政府机构授权才能在笔记本计算机中使用。如果更换模块后显示警告消息，应卸下模块，恢复笔记本计算机的功能，然后通过“帮助和支持”与技术支持部门联系。

3 联网

- [使用 Internet 服务提供商 \(ISP\)](#)
- [连接到无线网络](#)

 **注：** Internet 硬件和软件功能因机型和您所在的国家/地区而异。

您的笔记本电脑可能支持下面的一种或两种 Internet 访问类型：

- 无线 — 对于移动 Internet 访问，您可以使用无线连接。请参阅[第 16 页的连接到现有 WLAN](#) 或 [第 16 页的设置新的 WLAN 网络](#)。
- 有线 — 可通过连接到有线网络来访问 Internet。有关连接到有线网络的信息，请参阅《HP 笔记本电脑参考指南》。

使用 Internet 服务提供商 (ISP)

在连接到 Internet 之前，必须先设置一个 ISP 帐户。请与当地的 ISP 联系以购买 Internet 服务和调制解调器。ISP 将帮助您设置调制解调器，安装网络电缆以将无线笔记本电脑连接到调制解调器上以及测试 Internet 服务。

 **注：** ISP 将为您提供访问 Internet 所需的用户 ID 和密码。请记住此信息并将其存放在安全的地方。

下列功能可帮助您设置新 Internet 帐户，或配置笔记本电脑以使用现有帐户：

- **Internet 服务和产品（适用于某些国家/地区）** — 此实用程序可帮助您注册新的 Internet 帐户以及配置笔记本电脑以使用现有帐户。要访问该实用程序，请选择 **开始 > 所有程序 > Online Services（在线服务） > Get Online（上网）**。
- **ISP 提供的图标（适用于某些国家/地区）** — 这些图标可能单独显示在 Windows 桌面上，也可能划分成组放在名为 Online Services（在线服务）的桌面文件夹中。要设置新 Internet 帐户或配置笔记本电脑以使用现有帐户，请双击一个图标，然后按照屏幕上的说明进行操作。
- **Windows 的“连接到 Internet”向导** — 在任何以下情况下，可以使用 Windows 的“连接到 Internet”向导连接到 Internet：
 - 您已经具有 ISP 提供的帐户。
 - 您没有 Internet 帐户，并且要从此向导提供的列表中选择 ISP。（并非所有国家/地区均提供 ISP 提供商列表。）
 - 您已选择未列出的 ISP，并且该 ISP 为您提供了相关信息，例如，特定 IP 地址以及 POP3 和 SMTP 设置。

要访问 Windows 连接到 Internet 向导和使用该向导的说明，请选择 **开始 > 控制面板 > 网络和 Internet > 网络和共享中心**。

 **注：** 如果向导提示您选择是启用还是禁用 Windows 防火墙，请选择启用防火墙。

连接到无线网络

无线技术通过无线电波传输数据，而不是使用线缆。您的笔记本电脑可能配备了下面的一个或多个无线设备：

- 无线局域网 (WLAN) 设备
- Bluetooth 设备

有关无线技术和连接到无线网络的详细信息，请参阅《HP 笔记本电脑参考指南》以及“帮助和支持”中提供的信息和网站链接。

连接到现有 WLAN

1. 打开笔记本电脑。
2. 确保打开了 WLAN 设备。
3. 单击任务栏最右侧的通知区域中的网络图标。
4. 选择要连接到的网络。
5. 单击**连接**。
6. 如果需要，请输入安全密钥。

设置新的 WLAN 网络

所需的设备：

- 宽带调制解调器（DSL 或有线调制解调器）**(1)** 以及从 Internet 服务提供商 (ISP) 购买的高速 Internet 服务
- 无线路由器（需单独购买）**(2)**
- 新的无线笔记本电脑 **(3)**

 **注：** 某些调制解调器具有内置的无线路由器。请向 ISP 核实您所使用的调制解调器类型。

下图显示了连接到 Internet 的已完成 WLAN 网络安装的示例。随着网络规模的扩大，可以在网络上连接其他无线和有线计算机以访问 Internet。

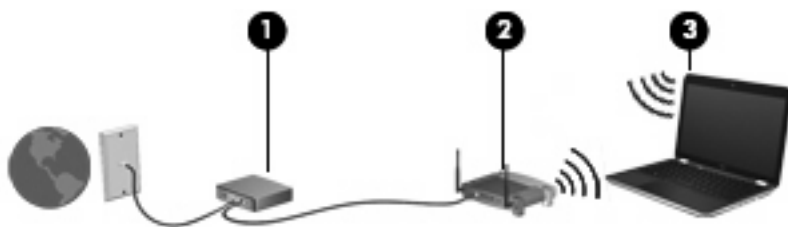

配置无线路由器

有关设置 WLAN 的帮助，请参阅路由器生产商或 ISP 提供的信息。

Windows 操作系统也提供了一些工具，可以帮助您设置新的无线网络。要使用 Windows 工具设置网络，请选择 **开始 > 控制面板 > 网络和 Internet > 网络和共享中心 > 设置新的连接或网络 > 设置新网络**，然后按照屏幕上的说明进行操作。

 **注：** 建议您在开始时使用路由器附带的网络电缆，将新无线笔记本电脑连接到路由器上。在笔记本电脑成功连接到 Internet 后，您可以断开电缆，然后通过无线网络访问 Internet。

保护 WLAN

在设置 WLAN 或访问现有 WLAN 时，请务必打开安全保护功能，以防止他人未经授权擅自访问您的网络。

有关保护 WLAN 的信息，请参阅《HP 笔记本电脑参考指南》。

4 键盘和指点设备

- [使用键盘](#)
- [使用指点设备](#)

使用键盘

使用操作键

操作键表示分配给键盘顶部的特定键的自定义操作。f1 至 f12 键上的图标代表操作键功能。

要使用操作键，请按住此键以激活分配的功能。

注： 操作键功能在出厂时已启用。您可以在 Setup Utility 中禁用此功能。如果在 Setup Utility 中禁用了此功能，则你必须按 **fn** 和操作键以激活分配的功能。



图标	键	说明
	f1	打开“帮助和支持”，其中提供了有关 Windows 操作系统和笔记本电脑的信息、问题解答和教程，以及对笔记本电脑的更新。 “帮助和支持”还提供了自动故障排除和技术支持专家链接。
	f2	在按住该键时，将逐渐降低屏幕亮度。
	f3	在按住该键时，将逐渐提高屏幕亮度。
	f4	在系统连接的显示设备之间切换屏幕图像。例如，如果笔记本电脑上连接了一台显示器，按该键可将屏幕图像从笔记本电脑显示屏切换到显示器显示屏，从而在它们各自的显示屏上同时显示。 大多数外接显示器可以从使用外接 VGA 视频标准的笔记本电脑接收视频信息。 切换屏幕图像 键还可以在从笔记本电脑接收视频信息的其他设备之间交替显示图像。
	f5	打开 Web 浏览器。 注： 在设置 Internet 或网络服务之前，该键打开的是 Internet 连接向导。
	f6	播放音频 CD 的上一个曲目或者 DVD 或 BD 的上一个章节。
	f7	播放、暂停或恢复播放音频 CD 的曲目或者 DVD 或 BD 的章节。
	f8	播放音频 CD 的下一个曲目或者 DVD 或 BD 的下一个章节。
	f9	在按住该键时，将逐渐降低扬声器音量。
	f10	在按住该键时，将逐渐提高扬声器音量。
	f11	启用或取消扬声器静音。
	f12	打开或关闭无线功能。 注： 该键不建立无线连接。要建立无线连接，还必须设置无线网络。

使用指点设备

 **注：** 除了笔记本电脑附带的指点设备以外，还可以在笔记本电脑的某个 USB 端口上连接外接 USB 鼠标（需单独购买）以使用该设备。

设置指点设备首选项

使用 Windows® 中的“鼠标属性”来自定义指点设备的设置，比如按钮配置、单击速度和光标选项。

要访问“鼠标属性”，请选择**开始 > 设备和打印机**。接下来，右击代表您的笔记本电脑的设备，然后选择**鼠标设置**。

使用触摸板

关闭和打开触摸板

要关闭或开启触摸板，请快速双击触摸板开关按钮。

 **注：** 触摸板处于开启状态时，触摸板指示灯会熄灭。

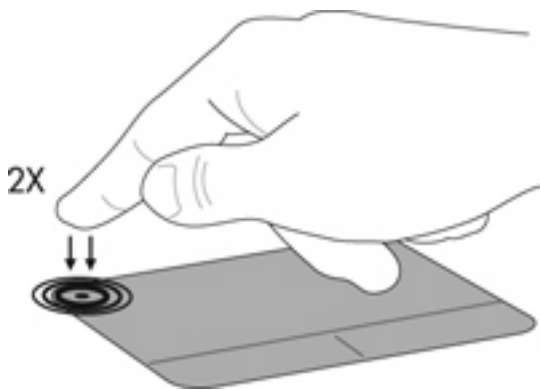

浏览

要移动指针，请沿指针移动方向在触摸板上滑动一个手指。

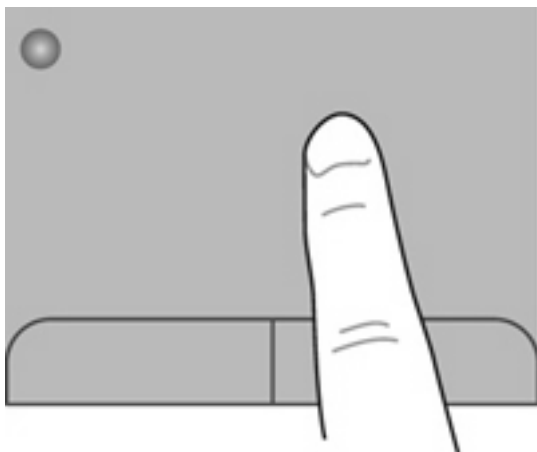

选择

触摸板左右按钮的使用方式与外接鼠标对应键的使用方式相同。

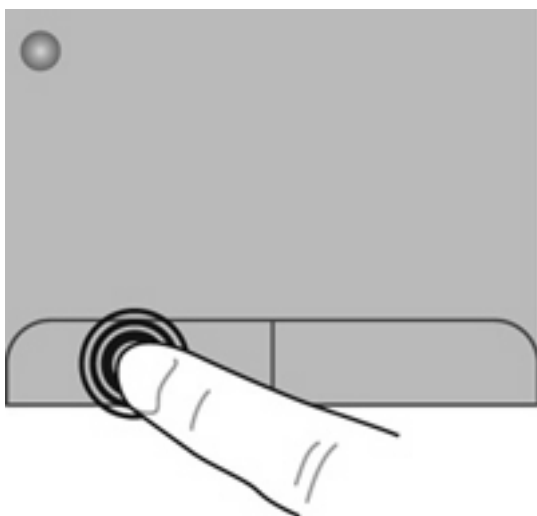

使用触摸板手势

触摸板支持多种不同的手势。要使用触摸板手势，请将两个手指同时放在触摸板上。

 **注：** 触摸板手势并非所有程序都支持。

要查看手势演示，请执行以下操作：

1. 单击任务栏最右侧通知区域中的**显示隐藏的图标**图标。
2. 右键单击 **Synaptics Pointing Device (Synaptics 指点设备)** 图标 ，然后单击 **TouchPad Properties (触摸板属性)**。
3. 单击手势，激活演示。

要打开和关闭手势，请执行以下操作：

1. 单击任务栏最右侧通知区域中的**显示隐藏的图标**图标。
2. 右键单击 **Synaptics Pointing Device (Synaptics 指点设备)** 图标 ，然后单击 **TouchPad Properties (触摸板属性)**。
3. 选中要打开或关闭的手势旁边的复选框。
4. 单击 **Apply (应用)**，然后单击 **OK (确定)**。

滚动

滚动功能对于上下或左右移动页面或图像非常有用。要进行滚动，请将两个手指稍微分开放在触摸板上，并在触摸板表面上向上、向下、向左或向右拖动手指。

 **注：** 滚动速度是由手指速度控制的。

注： 两指滚动功能在出厂时已启用。

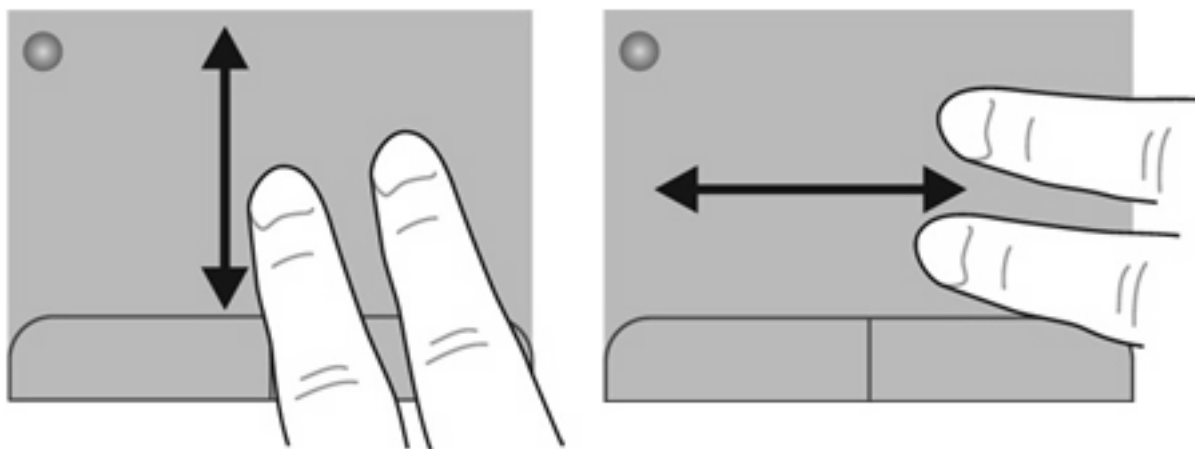

手指张合/缩放

通过使用手指张合手势，可以放大或缩小图像或文本。

- 要进行放大，请将两个手指并拢放在触摸板上，然后将它们分开。
- 要进行缩小，请将两个手指分开放在触摸板上，然后收拢手指。

 **注：** 手指张合/缩放功能在出厂时已启用。

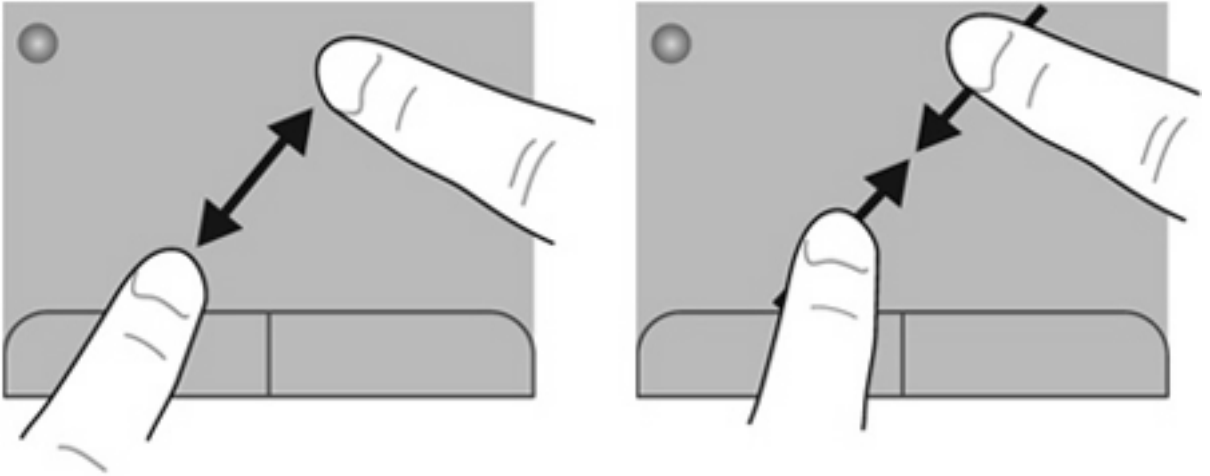

旋转

可以使用旋转手势旋转项目，例如，照片。要进行旋转，请将左手食指固定在触摸板区域中。以固定手指为中心扫动右手食指，从 12 点移到 3 点。要反向旋转，请将右手食指从 3 点移到 12 点。

 **注：** 旋转必须在触摸板区域内进行。

注： 旋转功能在出厂时已禁用。

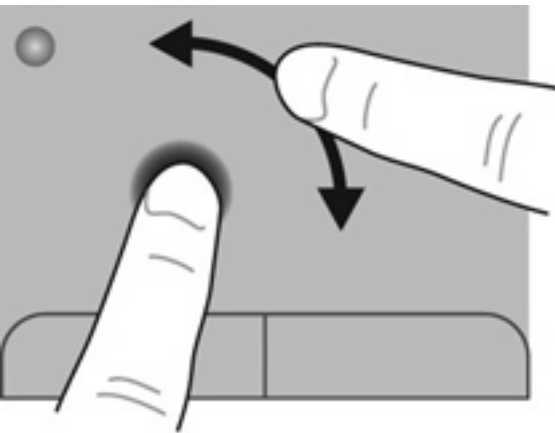

5 维护

- [装入或取出电池](#)
- [更换或升级硬盘驱动器](#)
- [添加或更换内存模块](#)

装入或取出电池

 **注：** 有关使用电池的其他信息，请参阅《HP 笔记本电脑参考指南》。

要装入电池，请执行以下操作：

- ▲ 将电池 (1) 插入电池托架，然后向下旋转电池 (2) 直到其就位。
电池释放锁定器 (3) 会自动将电池锁定到位。



要取出电池，请执行以下操作：

△ **注意：** 取出作为笔记本电脑唯一电源的电池会造成信息丢失。为防止信息丢失，在取出电池之前，先保存您的工作并启动休眠模式，或者通过 Windows 关闭笔记本电脑。

1. 滑动电池释放锁定器 (1) 以释放电池，然后向上旋转电池 (2)。
2. 从笔记本电脑中取出电池 (3)。



更换或升级硬盘驱动器

△ **注意：** 为防止信息丢失或系统不响应，请注意以下事项：

从硬盘驱动器托架中取出硬盘驱动器之前，请先关闭笔记本电脑。当笔记本电脑处于打开状态、睡眠状态或休眠模式时，不要取出硬盘驱动器。

如果您无法确定笔记本电脑是已经关闭还是处于休眠模式，请先按电源按钮打开笔记本电脑，然后通过操作系统关闭笔记本电脑。

取出硬盘驱动器

1. 保存您所做的工作，然后关闭笔记本电脑。
2. 断开与笔记本电脑相连的交流电源和外接设备。
3. 取出电池。
4. 使硬盘驱动器托架朝向您，拧开硬盘驱动器盖的两个螺钉 (1)。
5. 取下笔记本电脑硬盘驱动器盖 (2)。

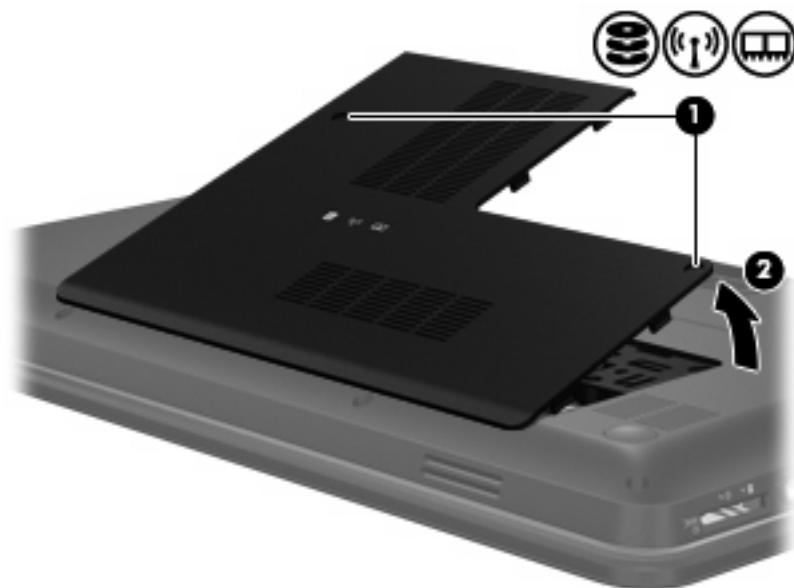

6. 断开硬盘驱动器电缆 (1)，然后从硬盘驱动器托架中取出硬盘驱动器 (2)。

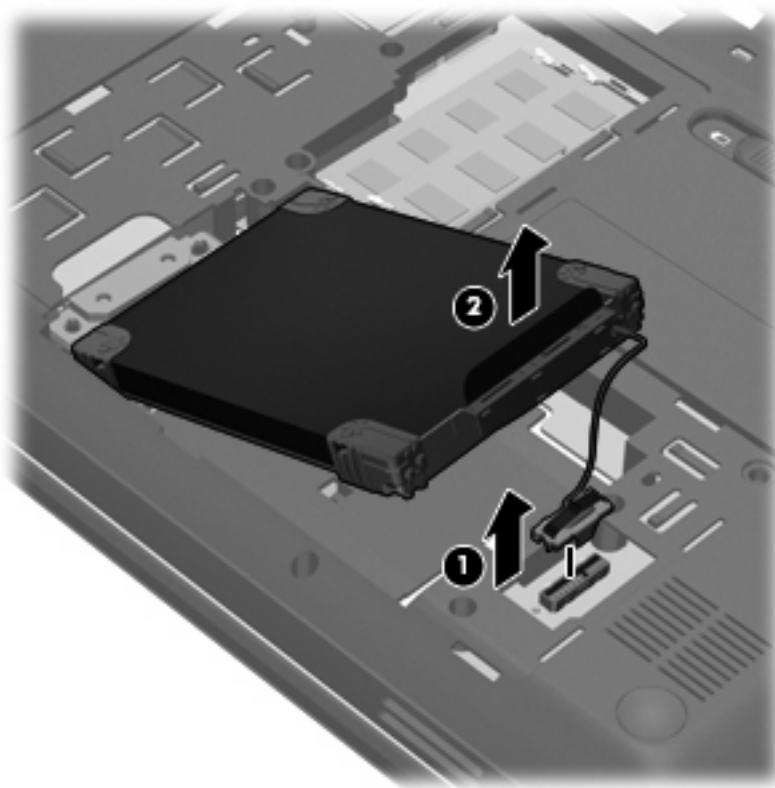

安装硬盘驱动器

1. 将硬盘驱动器 (1) 向下放入硬盘驱动器托架中，然后连接硬盘驱动器电缆 (2)。

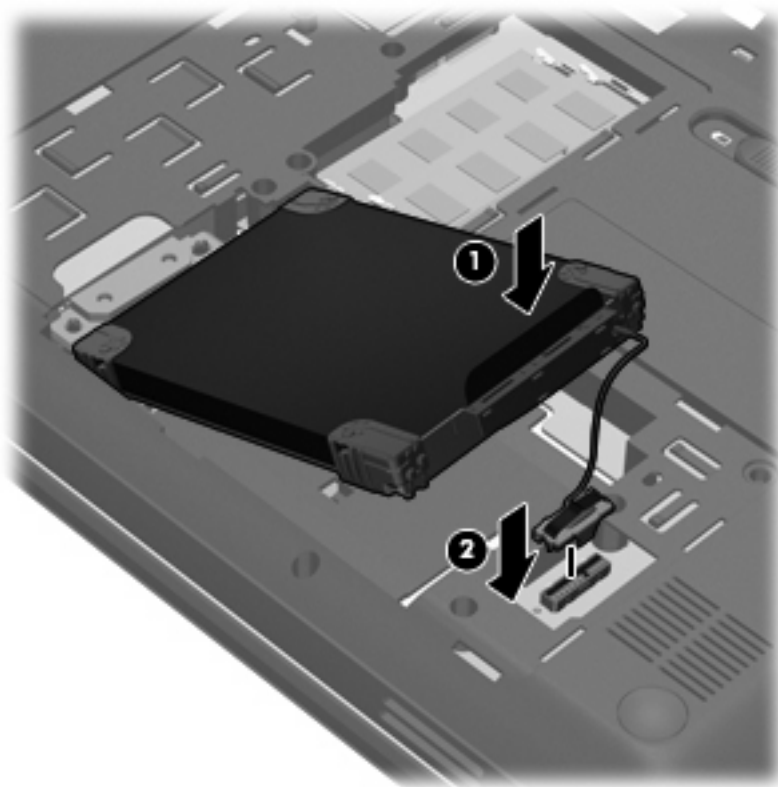

2. 将硬盘驱动器盖上的卡舌对准笔记本电脑上的相应槽口 (1)。
3. 合上内存模块盒盖 (2)。
4. 拧紧硬盘驱动器盖的螺钉 (3)。



5. 重新装上电池。
6. 重新将交流电源和外接设备与笔记本电脑连接。
7. 打开笔记本电脑。

添加或更换内存模块

笔记本电脑有两个内存模块插槽。要升级笔记本电脑的内存容量，可以在空扩展内存模块插槽中添加内存模块，也可以升级主内存模块插槽中的现有内存模块。

- △ **警告！** 为降低触电和损坏设备的风险，在安装内存模块之前，请拔下电源线插头并取出所有电池。
- △ **注意：** 静电释放 (ESD) 可能会损坏电子元件。在开始执行任何操作之前，应确保触摸接地的金属物体以释放自身的静电。
- 🔍 **注：** 要使用双通道配置，在添加第二个内存模块时，请确保两个内存模块完全相同。

要添加或更换内存模块，请执行以下操作：

- △ **注意：** 为防止信息丢失或系统不响应，请注意以下事项：

在添加或更换内存模块之前，必须先关闭笔记本电脑。当笔记本电脑处于打开状态、睡眠状态或休眠模式时，不要取出内存模块。

如果您无法确定笔记本电脑是已经关闭还是处于休眠模式，请先按电源按钮打开笔记本电脑，然后通过操作系统关闭笔记本电脑。

1. 保存您所做的工作，然后关闭笔记本电脑。
2. 断开与笔记本电脑相连的交流电源和外接设备。
3. 取出电池。
4. 使硬盘驱动器托架朝向您，拧松内存模块盒盖上的两个螺钉 (1)。
5. 提起内存模块盒盖 (2)，使其脱离笔记本电脑。



6. 如果要更换内存模块，请通过以下方法取出现有内存模块：

a. 掰开内存模块两侧的固定夹 (1)。

内存模块将向上倾斜。

b. 捏住内存模块边缘 (2)，然后轻轻将其从内存模块插槽中拔出。

△ **注意：** 为防止损坏内存模块，请仅捏住内存模块边缘。不要触摸内存模块上的元件。

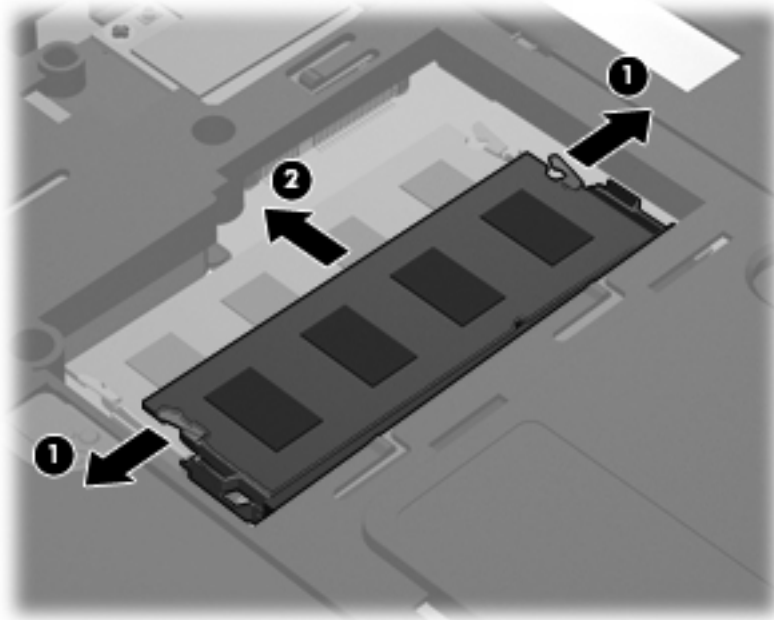

为保护取出的内存模块，请将其放入防静电的包装中。

7. 要插入新的内存模块，请执行以下操作：

△ **注意：** 为防止损坏内存模块，请仅捏住内存模块边缘。不要触摸内存模块上的元件。

a. 将内存模块的槽口边缘 (1) 对准内存模块插槽中的卡舌。

b. 使内存模块与内存模块盒表面成 45 度角，将内存模块 (2) 按入内存模块插槽中，直至卡入到位。

c. 轻轻向下按内存模块 (3)，在内存模块左右两边均匀用力，直至固定夹卡入到位。

△ **注意：** 为防止损坏内存模块，确保不要折弯内存模块。

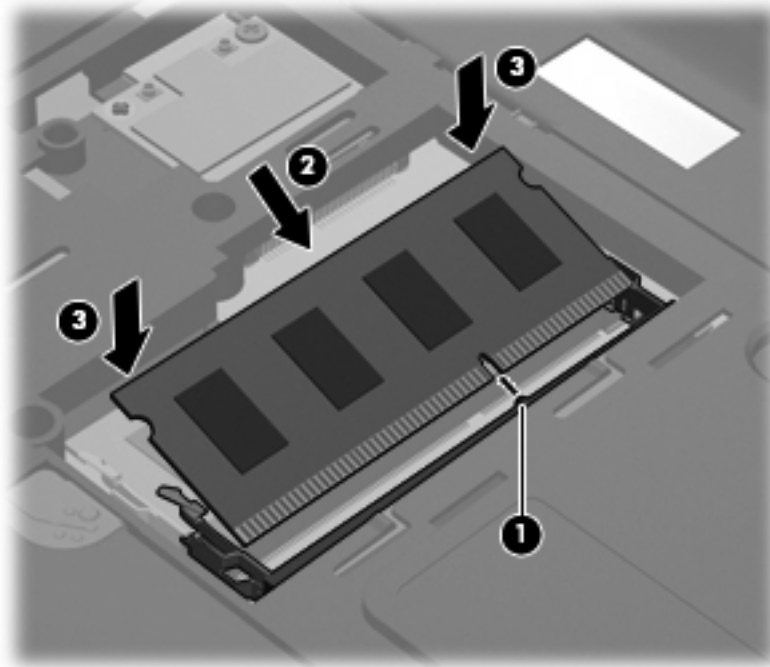

8. 将内存模块盒盖上的卡舌对准笔记本电脑上的相应槽口 (1)。

9. 合上盖子 (2)。

10. 拧紧内存模块盒盖螺丝 (3)。



11. 重新装上电池。

12. 重新将交流电源和外接设备与笔记本电脑连接。
13. 打开笔记本电脑。

6 备份和恢复

- [还原](#)
- [创建还原介质](#)
- [执行系统还原](#)
- [备份和恢复信息](#)

您的笔记本电脑包含由操作系统和 HP 提供的工具，帮助您保护您的信息并在需要进行恢复。

本章将提供下列主题的相关信息：

- 创建一套恢复光盘或一个恢复闪存驱动器（HP Recovery Manager 软件功能）
- 执行系统还原（从分区、恢复光盘或恢复闪存驱动器）
- 备份信息
- 恢复程序或驱动程序

还原

在硬盘驱动器出现故障时，为将系统还原到出厂映像，您需要一套恢复光盘或一个恢复闪存驱动器；它们都可以使用 HP Recovery Manager 创建。HP 建议您在软件设置之后，立即使用此软件创建一套恢复光盘或一个恢复闪存驱动器。

在因其他某种原因需要还原系统时，可以通过 HP Recovery 分区（仅限某些机型）达到目的，不需要恢复光盘或恢复闪存驱动器。要确认是否存在恢复分区，请单击**开始**，右键单击**笔记本电脑**，然后依次单击**管理**和**磁盘管理**。如果恢复分区存在，则会在窗口中列出恢复驱动器。

△ **注意：** HP Recovery Manager（分区或光盘/闪存驱动器）只能还原出厂时预安装的软件。未随此笔记本电脑提供的软件必须手动重新安装。

📖 **注：** 没有恢复分区的笔记本电脑附带提供了恢复光盘。

创建还原介质

HP 建议您创建一套恢复光盘或一个恢复闪存驱动器，确保在发生硬盘驱动器故障或出于某种原因无法使用恢复分区工具进行恢复时，将笔记本电脑恢复为原始出厂状态。请在首次设置笔记本电脑后创建这些光盘或闪存驱动器。

📖 **注：** HP Recovery Manager 只允许创建一套恢复光盘或一个恢复闪存驱动器。这些光盘和闪存驱动器应轻拿轻放，并存放在安全的地方。

注： 如果您的笔记本电脑没有集成光驱，可使用可选的外接光驱（需单独购买）来创建恢复光盘，也可以从 HP 网站为您的笔记本电脑购买恢复光盘。如果使用的是外接光驱，则必须将外接光驱直接连接到笔记本电脑上的 USB 端口，而不要连接到外接设备（如 USB 集线器）上的 USB 端口。

准则：

- 购买高质量的 DVD-R、DVD+R、DVD-R DL 或 DVD+R DL 光盘。

📖 **注：** 可读写光盘（例如 CD-RW、DVD±RW、双层 DVD±RW 和 BD-RE（可写蓝光）光盘）与 Recovery Manager 软件不兼容。

- 在此过程中，笔记本电脑必须连接交流电源。
- 每台计算机只能创建一套恢复光盘或一个恢复闪存驱动器。

📖 **注：** 如果您正在创建恢复光盘，在将光盘插入光驱前应先给每张光盘编号。

- 必要时，可以在创建完恢复光盘或恢复闪存驱动器之前退出程序。下一次打开 Recovery Manager 时，系统将提示您继续完成备份创建过程。

要创建一套恢复光盘或一个恢复闪存驱动器，请执行以下操作：

1. 选择**开始 > 所有程序 > HP > HP Recovery Manager > HP Recovery Media Creation（HP 恢复介质创建）**。
2. 按照屏幕上的说明进行操作。

执行系统还原

可以使用 HP Recovery Manager 软件将笔记本电脑修复或恢复为原始出厂状态。HP Recovery Manager 可从恢复光盘、恢复闪存驱动器或硬盘驱动器上的专用恢复分区（仅限某些机型）运行。

 **注：** 当笔记本电脑的硬盘驱动器出现故障或修正笔记本电脑功能问题的所有尝试均告失败时，需要执行系统还原。系统还原应作为修正笔记本电脑问题的最后措施使用。

在执行系统还原时，请注意以下事项：

- 您只能还原以前备份的系统。HP 建议您在安装笔记本电脑后立即使用 HP Recovery Manager 创建一套恢复光盘或一个恢复闪存驱动器。
- Windows 具有自己的内置修复功能，如系统还原。如果您没有尝试这些功能，请在使用 HP Recovery Manager 之前尝试。
- HP Recovery Manager 只能还原出厂时预安装的软件。此笔记本电脑未提供的软件，必须使用从生产商网站下载的程序或生产商提供的光盘进行重新安装。

使用专用恢复分区进行还原（仅限某些机型）

使用专用恢复分区时，可以选择在此期间备份图片、音乐及其他音频、视频和电影、录制的电视节目、文档、电子表格和演示文稿、电子邮件、Internet 收藏夹和设置。

要从恢复分区还原笔记本电脑，请执行以下步骤：

1. 通过以下两种方法之一访问 HP Recovery Manager：
 - 选择 **开始 > 所有程序 > HP > HP Recovery Manager > HP Recovery Manager**。
 - 或 -
 - 打开或重新启动笔记本电脑，然后在屏幕下方显示“Press the ESC key for Startup Menu”（按 **esc** 键显示启动菜单）消息时按 **esc**。然后，当屏幕显示“F11 (System Recovery)”消息时，按 **f11** 键。
2. 在 HP Recovery Manager 窗口中单击 **System Recovery**。
3. 按照屏幕上的说明进行操作。

使用还原介质进行还原

1. 如果可能，请备份所有个人文件。
2. 将第一张恢复光盘插入笔记本电脑的光驱或可选外接光驱中，然后重新启动计算机。
 - 或 -将恢复闪存驱动器插入笔记本电脑上的 USB 端口，然后重新启动笔记本电脑。

 **注：** 如果笔记本电脑没有在 HP Recovery Manager 中自动重新启动，则需要更改笔记本电脑引导顺序。

3. 在系统引导时按 **f9** 键。
4. 选择光驱或闪存驱动器。
5. 按照屏幕上的说明进行操作。

更改笔记本计算机引导顺序

要更改恢复光盘的引导顺序，请执行以下操作：

1. 重新启动笔记本计算机。
2. 在笔记本计算机重新启动的同时按 **esc**，然后对引导选项按 **f9**。
3. 在引导选项窗口中选择 **Internal CD/DVD ROM Drive**（内部 CD/DVD ROM 驱动器）。

要更改恢复闪存驱动器的引导顺序，请执行以下操作：

1. 将闪存驱动器插入 USB 端口。
2. 重新启动笔记本计算机。
3. 在笔记本计算机重新启动的同时按 **esc**，然后对引导选项按 **f9**。
4. 从引导选项窗口中选择闪存驱动器。

备份和恢复信息

在安全位置备份文件并保存任何新软件非常重要。在添加新软件和数据文件时，请继续定期创建备份。

能在多大程度上实现系统的完整恢复，取决于您的备份频繁程度。

 **注：** 在笔记本计算机受到病毒攻击或主要系统组件出现故障时，需要从最新的备份执行恢复。为修正笔记本计算机问题，在尝试进行系统还原前，应首先尝试进行恢复。

您可以将信息备份到可选外接硬盘驱动器、网络驱动器或光盘中。请在以下时间备份系统：

- 按计划定期备份

 **提示：** 请设置提醒以定期备份信息。

- 在维修或恢复笔记本计算机之前
- 在添加或修改硬件或软件之前

准则：

- 使用 Windows® 系统还原功能创建系统还原点，并定期将其复制到光盘或外接硬盘驱动器中。有关使用系统还原点的详细信息，请参阅[第 37 页的使用 Windows 系统还原点](#)。
- 在文档库中存储个人文件，并定期备份该文件夹。
- 通过创建设置的屏幕快照，保存窗口、工具栏或菜单中的自定义设置。如果必须重新输入首选项，屏幕快照可以帮您节省不少时间。

要创建屏幕快照，请执行以下操作：

1. 显示要保存的屏幕。
2. 复制屏幕图像：
 - 要仅复制活动窗口，请按 **alt+prt sc** 组合键。
 - 要复制整个屏幕，请按 **prt sc**。

3. 打开字处理文档，然后选择**编辑 > 粘贴**。将在该文档中添加屏幕图像。
4. 保存并打印该文档。

使用 Windows 备份和还原

准则：

- 开始执行备份过程之前，务必将笔记本电脑连接到交流电源上。
- 留出足够长的时间完成备份过程。根据文件大小的不同，备份可能需要一个多小时的时间。

要创建备份，请执行以下操作：

1. 选择**开始 > 控制面板 > 系统和安全 > 备份和还原**。
2. 按照屏幕上的说明计划和创建备份。

 **注：** Windows® 具有用户帐户控制功能，可以提高计算机的安全性。执行安装软件、运行实用程序或更改 Windows 设置等任务时，可能会提示您提供权限或输入密码。有关详细信息，请参阅“帮助和支持”。

使用 Windows 系统还原点

系统还原点可以保存并命名在特定时间点的硬盘驱动器快照。如果要撤消后来所做的更改，则可以将系统恢复到该点。

 **注：** 恢复系统到时间更早的一个还原点不会影响自上一个还原点后创建的数据文件或电子邮件。

还可以创建额外的还原点来加强对文件和设置的保护。

创建还原点的时间

- 添加或修改软件或硬件之前
- 在笔记本电脑保持最佳运行状态时，定期创建还原点

 **注：** 如果执行了一次还原后马上改变想法了，可以撤消还原。

创建系统还原点

1. 选择**开始 > 控制面板 > 系统和安全 > 系统**。
2. 在左窗格中，单击**系统保护**。
3. 单击**系统保护**选项卡。
4. 按照屏幕上的说明进行操作。

恢复到上一个日期和时间

当计算机运行良好时要恢复到一个还原点（在上一个时间和日期创建的），请执行以下操作：

1. 选择**开始 > 控制面板 > 系统和安全 > 系统**。
2. 在左窗格中，单击**系统保护**。
3. 单击**系统保护**选项卡。
4. 单击**系统还原**。
5. 按照屏幕上的说明进行操作。

7 客户支持

- [与客户支持部门联系](#)
- [标签](#)

与客户支持部门联系

如果本用户指南、《HP 笔记本电脑参考指南》或“帮助和支持”中提供的信息没有解决您的问题，可通过以下网址与 HP 客户支持部门联系：

<http://www.hp.com/go/contactHP>

 **注：** 要在全球范围内获得支持，请单击网页左侧的 **Contact HP worldwide（联系全球 HP）** 或访问 http://welcome.hp.com/country/us/en/wwcontact_us.html。

在这里，您可以：

- 与 HP 技术人员在线交流。

 **注：** 如果无法使用某种特定语言与技术支持人员进行交流，则可以通过英语进行交流。

- 给 HP 客户支持部门发电子邮件。
- 查找 HP 客户支持全球电话号码。
- 查找 HP 服务中心。

标签

笔记本电脑上粘贴的标签提供了排除系统故障或携带笔记本电脑出国旅行时可能需要的信息：

- 序列号标签 — 提供一些重要信息，其中包括：

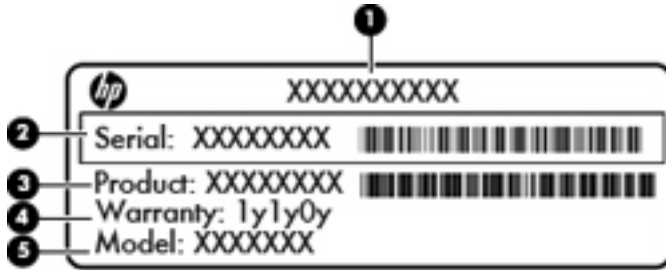

组件

-
- | | |
|-----|----------------|
| (1) | 产品名称 |
| (2) | 序列号 (s/n) |
| (3) | 部件号/产品编号 (p/n) |
| (4) | 保修期 |
| (5) | 机型说明 |
-

当您与 HP 技术支持部门联系时需要提供这些信息。序列号标签贴在电池托架内侧。

- Microsoft® 真品证书 — 包含 Windows 产品密钥。更新操作系统或排除操作系统的故障时，可能需要产品密钥信息。Microsoft 真品证书位于笔记本电脑的底部。
- 管制标签 — 提供有关笔记本电脑的管制信息。管制标签贴在电池托架的内侧。
- 无线认证标签（仅限某些机型）— 提供有关批准使用这些设备的某些国家或地区的可选无线设备，以及许可标志的信息。如果您的笔记本电脑型号配有一个或多个无线设备，笔记本电脑上将包含一个或多个证书标签。出国旅行时可能需要此信息。无线认证标签贴在电池托架的内侧。

8 规格

- [输入功率](#)
- [工作环境](#)

输入功率

如果您准备携带笔记本电脑出国旅行，本节介绍的电源信息可能会对您有所帮助。

笔记本电脑使用直流电源运行，但可以通过交流电源或直流电源为其供电。交流电源必须额定为 100 - 240 V，50 - 60 Hz。尽管可以通过独立的直流电源为笔记本电脑供电，但只应使用 HP 提供或许可用于此款笔记本电脑的交流电源适配器或直流电源为其供电。

此款笔记本电脑可使用符合以下规格的直流电源运行。

输入功率	额定值
操作电压和电流	在 3.5A、65W 时为 18.5 V（直流）或者在 4.74 安培、90 瓦时为 19 伏（直流）

HP 外接电源的直流插头

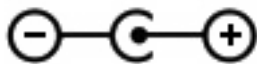

注： 本产品的的设计符合挪威 IT 电源系统的要求，相间电压不超过 240 伏均方根。

注： 笔记本电脑的操作电压和电流可在系统管制标签上找到。

工作环境

具体要素	公制	美制
温度		
工作期间（包括刻录光盘的操作）	5°C 至 35°C	41°F 至 95°F
非工作期间	-20°C 至 60°C	-4°F 至 140°F
相对湿度（无冷凝）		
工作期间	10% 至 90%	10% 至 90%
非工作期间	5% 至 95%	5% 至 95%
最大高度（非受压状态）		
工作期间	-15 至 3,048 米	-50 至 10,000 英尺
非工作期间	-15 至 12,192 米	-50 至 40,000 英尺

索引

A

安全保护缆锁槽口, 识别 9

按键

esc 7

fn 7

Windows 徽标 7

Windows 应用程序 7

操作 7

按钮

触摸板右 5

触摸板左 5

电源 6

光驱弹出 9

B

Bluetooth 标签 41

备份

窗口、工具栏和菜单栏中的自定义设置 36

个人文件 36

标签

Bluetooth 41

Microsoft 真品证书 41

WLAN 41

管制 41

无线认证 41

序列号 41

C

caps lock 指示灯, 识别 5

操作键

Web 浏览器 19

帮助和支持 19

播放、暂停、恢复 19

减小音量 19

降低屏幕亮度 19

静音 19

切换屏幕图像 19

上一个曲目 19

识别 7

无线 19

下一个曲目 19

增大屏幕亮度 19

增大音量 19

操作系统

Microsoft 真品证书标签 41

产品密钥 41

插槽

安全保护缆锁 9

数字介质 11

插孔

RJ-45 (网络) 10

网络 10

音频输出 (耳机) 10

音频输入 (麦克风) 10

产品密钥 41

产品名称和编号, 笔记本电脑 41

触摸板

按钮 5

使用 20

触摸板开关按钮 5

触摸板区域, 识别 5

触摸板手势

滚动 22

手指张合 23

缩放 23

旋转 23

触摸板指示灯 4

从专用恢复分区中进行恢复 35

D

电池释放锁定器 13

电池托架 13, 41

电池, 更换 24

电源按钮, 识别 6

电源连接器, 识别 9

电源指示灯, 识别 5, 11

端口

HDMI 10

USB 9, 10

外接显示器 10

E

esc 键, 识别 7

耳机 (音频输出) 插孔 10

F

f11 35

fn 键, 识别 7

G

工作环境 44

管制信息

管制标签 41

无线认证标签 41

光驱弹出按钮, 识别 9

光驱, 识别 9

滚动触摸板手势 22

H

HDMI 端口, 识别 10

HP 外接电源的直流插头 43

还原点 37

恢复光盘 34

恢复, 系统 34

I

Internet 连接设置 16

ISP, 使用 15

J

集成网络摄像头指示灯, 识别 12

交流电源适配器指示灯, 识别 9

L

连接器, 电源 9

M

Microsoft 真品证书标签 41
麦克风（音频输入）插孔，识别 10

N

内存模块
 插入 30
 更换 29
 取出 30
内存模块盒，识别 13
内置麦克风，识别 12

R

Recovery Manager 34
RJ-45（网络）插孔，识别 10

S

使用恢复光盘进行恢复 35
使用系统还原 37
手指张合触摸板手势 23
输入功率 43
鼠标，外接
 设置首选项 20
数字介质插槽，识别 11
缩放触摸板手势 23
锁定器，电池释放 13

T

通风孔，识别 10, 13

U

USB 端口，识别 9, 10

W

Web 浏览器操作键 19
Windows 徽标键，识别 7
Windows 应用程序键，识别 7
WLAN
 保护 17
 连接 16
WLAN 标签 41
WLAN 设备 41
WLAN 设置 16
WLAN 天线，识别 12
外接显示器端口 10
网络插孔，识别 10
网络摄像头指示灯，识别 12
网络摄像头，识别 12
无线路由器，配置 17

无线模块盒，识别 13
无线认证标签 41
无线设置 16
无线网络 (WLAN)，所需的设备 16
无线网络，连接 15
无线指示灯 5

X

系统还原点 37
系统恢复 34
携带笔记本电脑外出旅行 41
序列号 41
序列号，笔记本电脑 41
旋转触摸板手势 23

Y

扬声器，识别 8
音频输出（耳机）插孔，识别 10
音频输入（麦克风）插孔，识别 10
硬盘驱动器
 安装 28
 取出 26
硬盘驱动器托架，识别 13
硬盘驱动器指示灯 10

Z

真品证书标签 41
支持的光盘 34
指点设备
 设置首选项 20
指示灯
 caps lock 5
 电源 5, 11
 光驱 9
 交流电源适配器 9
 网络摄像头 12
 无线 5
 硬盘驱动器 10
组件
 底部 13
 顶部 4
 前部 8
 显示屏 12
 右侧 9
 左侧 10