

电机型号 SM060R40G30M2AD

基本指标

工作时间	连续
耐热等级	Class F
绝缘耐压	AC1500V 1min
绝缘电阻	DC500V 100M Ω
环境温度	0 ~ +40°C
环境湿度	20 ~ 80% 不结露
振动等级	V15
连接方式	直接连接
安装方式	法兰安装
励磁方式	永磁式
保护方式	全封闭,自冷IP65(轴贯通部分除外)
旋转方向	从电机轴伸端看逆时针方向旋转

测试条件

- 1、电机水平安装在200×200×20厚的铝板上，环境温度25°C，自由空气流通
- 2、采用过盈连接方式，无限惯量载荷施加在电机的轴向延长部分
- 3、标准值的典型误差在±10%以内。

基本参数

额定输出功率	W	400
极数		8
额定电压	VAC	220
额定转速	rpm	3000
最高转速	rpm	5000
额定转矩	N.m	1.27
瞬间最大转矩	N.m	3.8
额定电流	A	2.8
瞬间最大电流	A	9
线反电势系数	mV/rpm	28
力矩系数	N.m/A	0.454
转子转动惯量	kg.m ² .10 ⁻⁴	0.342
线电阻	Ω	2.75 @25°C
线电感	mH	12.54 @1kHz, 1V
制动器额定电压	V	24
制动器额定功率	W	7.5
制动器保持转矩	N.m	1.3
制动器惯量	kg.m ² .10 ⁻⁴	0.0117
重量	Kg	2.4
反馈元件	增量式, ABZ+uvw,2500PPR	

连接器

1、动力线

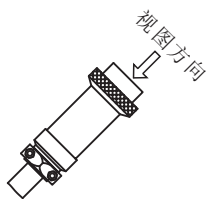
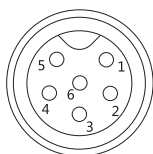

2、编码器线

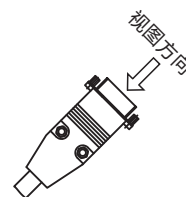
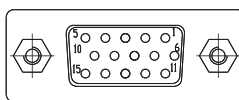

插座型号	M20-6A					
针号	1	2	3	4	5	6
定义	FG	U	V	W	Br+	Br-
颜色	黄绿	红	蓝	黑	棕	白

插座型号	三排 DB15 母插头															
针号	1	2	3	4	5	6	7	8	9	10	11	12	13	14	15	外壳
定义	A+	A-	B+	B-	Z+	Z-	U+	U-	V+	V-	W+	W-	5V	0V	NC	FG
颜色	蓝	蓝黑	绿	绿黑	黄	黄黑	棕	棕黑	灰	灰黑	白	白黑	红	黑		屏蔽线

2、编码器零点与电机相位关系

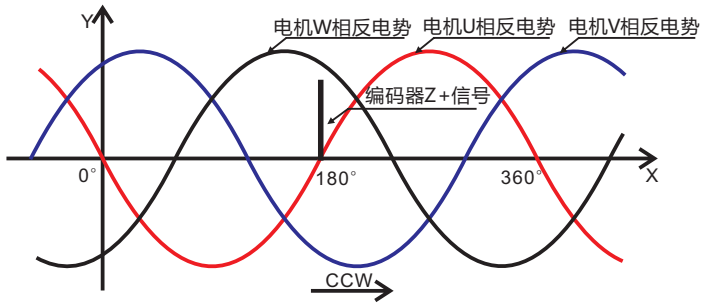

转矩-转速特性

(rpm)

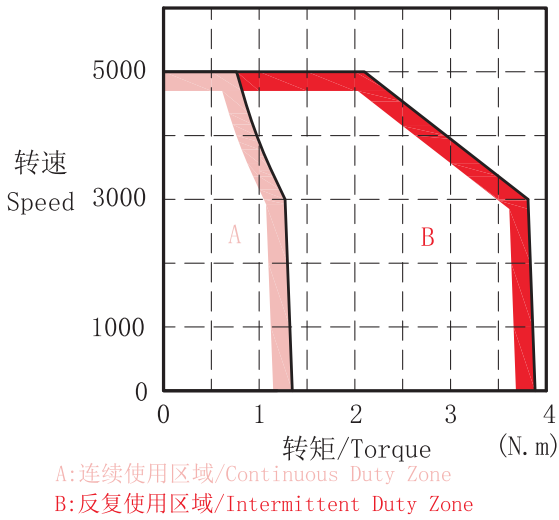

过载特性曲线

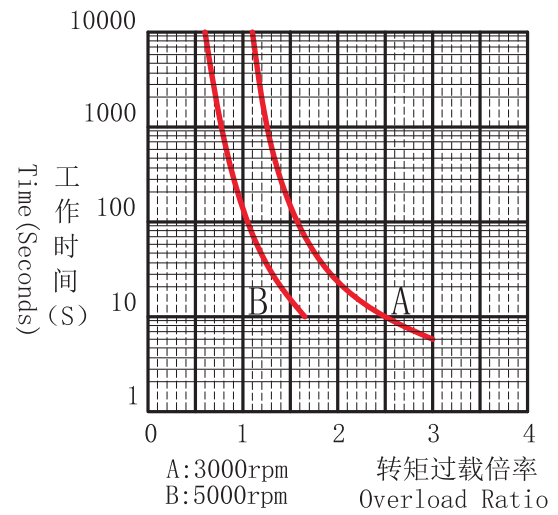

机械尺寸 (mm)

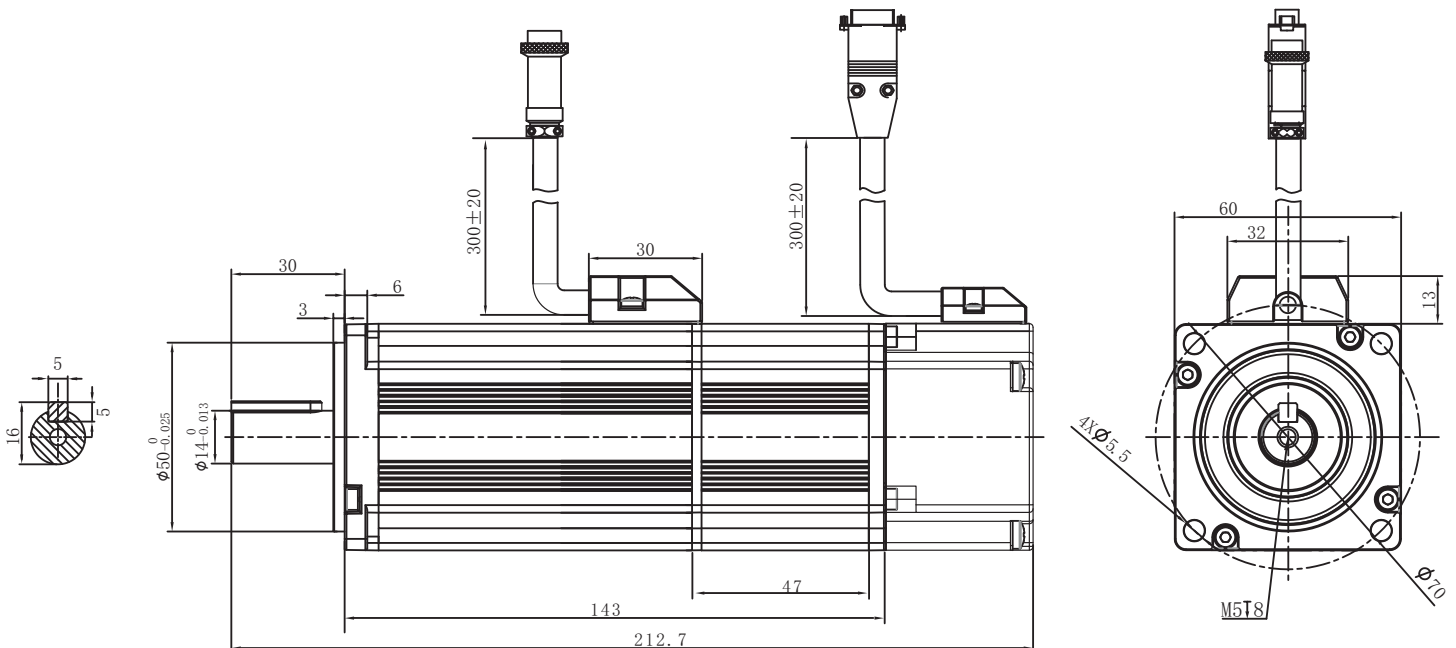

注:由于产品改良或规格变更,我们会适时对规格书进行更新,请关注相关信息,恕不另行通知。