

Register your product and get support at  
[www.philips.com/welcome](http://www.philips.com/welcome)

AZ1027



ZH-CN 用户手册

EN User manual

**PHILIPS**

# 1 注意事项

## 安全

### 重要安全说明

- ① 阅读这些说明。
- ② 遵守这些说明。
- ③ 注意所有警告。
- ④ 遵循所有说明。
- ⑤ 不要在有水的地方使用此设备。
- ⑥ 清洁时只能使用干布。
- ⑦ 不要阻塞任何通风孔。按照制造商的说明进行安装。
- ⑧ 不要在任何热源附近安装，如散热器、蓄热器、炉或其它发热设备（包括放大器）。
- ⑨ 防止电源线被踩踏或挤夹，特别是在插头、电源插座和设备电源线出口位置。
- ⑩ 仅使用制造商指定的附件/配件。
- ⑪ 仅使用制造商指定或随设备销售的手推车、底座、三脚架、支架或工作台。使用手推车时，请小心移动装载的手推车以避免翻倒造成伤害。
- ⑫ 在雷电天气或长期不用时拔下此设备的电源插头。
- ⑬ 所有维修应由合格的维修人员进行。设备有任何损坏时，如电源线或插入损坏，液体溅到或物体落到设备上，设备淋雨或受潮，无法正常运行，或者跌落，均需要进行维修。
- ⑭ 电池使用注意事项 为防止电池泄漏而造成人身伤害、财产损失或设备损坏：
  - 正确安装所有电池，设备上标明 + 和 -。
  - 请勿混合使用电池（旧电池与新电池或碳电池与碱性电池，等等）。
  - 设备长期不用时取出电池。
- ⑮ 切勿将此装置暴露在漏水或溅水环境下。
- ⑯ 不要将任何危险源放在设备上（例如装有液体的物体、点燃的蜡烛）。
- ⑰ 本产品可能含铅或汞。出于环境考虑，可能需要按规定处理这些材料。有关处理或回收信息，请联系当地机关或电子工业联盟：[www.eiae.org](http://www.eiae.org)。



### 警告

- 切勿拆下此手提音响的外壳。
- 切勿润滑此手提音响的任何部件。
- 将此手提音响置于水平、坚硬的平稳表面上。
- 此手提音响应避免阳光直射、明火或高温。
- 切勿直视手提音响内部的激光束。
- 确保始终可轻易地接触到电源线、电源插头或适配器，以便于将手提音响从电源上断开。

## 注意事项

如果用户未经 Philips 消费电子的明确许可，擅自对此设备进行更改或修改，可能导致其无权操作此设备。

本产品符合欧盟的无线电干扰要求。



进行受版权保护材料（包括计算机程序、文件、广播和录音）的未授权复制可能会侵犯版权并构成犯罪。不得将此设备用于这些目的。

需要得到同意才能对材料进行录制和播放。请参阅 1956 的版权法和 1958 年至 1972 年的表演者保护法 (Performer's Protection Acts)。



## 回收

本产品采用可回收利用的高性能材料和组件制造而成。

如果产品上贴有带叉的轮式垃圾桶符号，则表示此产品符合欧盟指令 2002/96/EC：



切勿将本产品与其它生活垃圾一起处理。请自行了解当地关于分类收集电子和电气产品的规定。正确弃置旧产品有助于避免对环境 and 人类健康造成潜在的负面影响。

该产品含有符合欧洲指令 2006/66/EC 的电池，不能与一般的生活垃圾一同弃置。

如果您看到了叉线有轮垃圾箱符号及化学符号“Pb”，则表示电池符合相关指令对铅的要求：



请熟悉当地针对电池制定的分门别类的收集机制。正确弃置电池有助于避免对环境 and 人类健康造成的潜在负面影响。

本手提音响包括此标签：



Pb



## 2 您的手提音响

感谢您的惠顾，欢迎光临 Philips！为了您能充分享受 Philips 提供的支持，请在 [www.Philips.com/welcome](http://www.Philips.com/welcome) 注册您的产品。

## 产品简介

您可以使用手提音响播放音频光盘和收听 FM/MW 收音机。您还可以对曲目的播放顺序进行编程。动态低音增强 (DBB) 可为您带来最震撼的音乐享受。

## 包装盒内物品

检查并识别包装中的物品：

- 手提音响
- 交流电源线
- 用户手册

## 手提音响概述

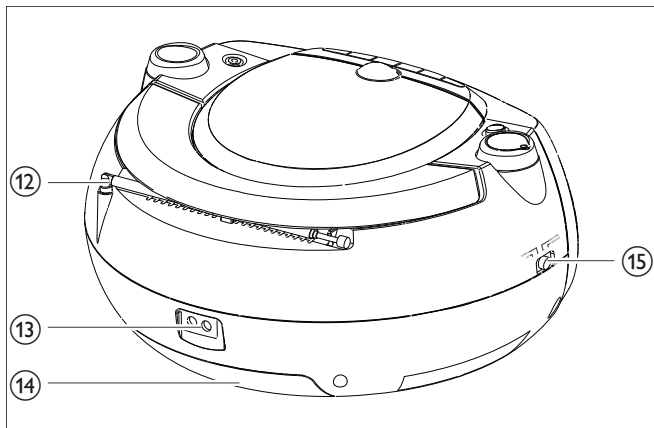
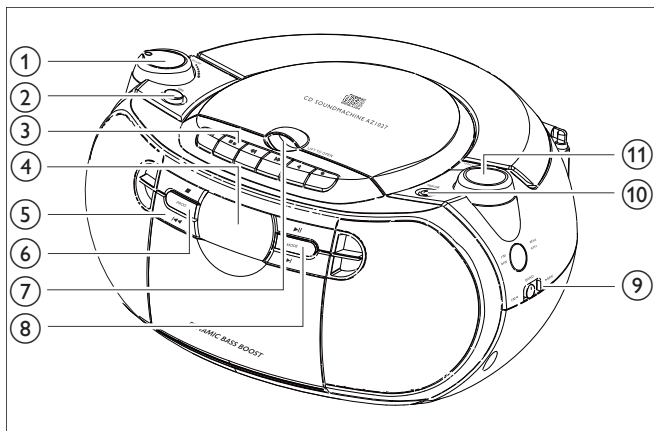





① VOLUME

- 调节音量

② DBB

- 打开/关闭低音增强

③ 盒式收录机按钮

-  暂停播放或录音
-  停止磁带播放或录音  
打开磁带支架
-  快进/快退磁带
-  开始磁带播放
-  开始磁带录音

④ 显示屏

⑤ CD 按钮

-  停止 CD 播放  
擦除 CD 编程
-  开始或暂停 CD 播放
-  选择上一个/下一个曲目  
在当前曲目内快速向后/向前搜索

⑥ PROG

- 编程曲目并浏览编程

⑦ LIFT TO OPEN

- 打开/关闭 CD 仓

⑧ MODE

- 选择播放模式: REPEAT (重复) 或 SHUFFLE (随机)

⑨ BAND

- 选择波段

⑩ MP3 LINK

- 音频输入插孔

⑪ TUNING +/-

- 调谐至电台

⑫ 伸缩天线

- 改善 FM 接收效果

⑬ AC MAINS~

- 电源线插孔

- ⑭ 电池充电结束指示
- ⑮ 来源选择器: CD, TUNER, MP3 LINK, TAPE/OFF
  - 选择音源
  - 切换到待机模式

### 3 使用入门



#### 小心

- 不按此处说明的操作流程来使用控件或进行调整可能导致危险的激光辐射或其它不安全的操作。

始终遵循本章的说明，按顺序进行操作。

如果您与 Philips 联系，将询问您该产品的型号和序列号。型号和序列号可以在产品的底部找到。在此处写下编号：

型号 \_\_\_\_\_

序列号 \_\_\_\_\_

---

#### 装入电池

- 1 打开电池仓。

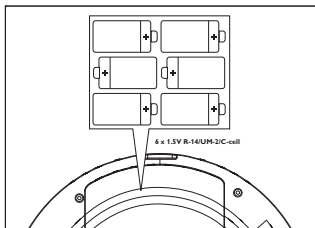

- 2 根据指示，按正确的极性 (+/-) 装入 6 节 1.5V R14/UM-2/C 电池。
- 3 关闭电池仓。



#### 提示

- 要节省电池电量，可使用随附的电源线。

---

#### 连接交流电源



## 警告

- 存在损坏产品的风险！请确保电源电压与印在手提音响背面或底部的电压相符。
- 存在触电危险！拔下交流适配器时，务必先将插头从电源插座中拔出。切勿拉扯电源线。



## 注意

- 将设备安装在电源插座旁边，以便能轻易插接交流电源插头。

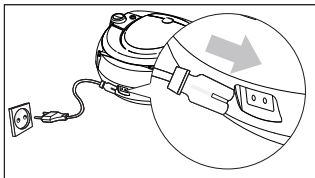

- 1 使用电源线将手提音响的 AC MAINS~ 插孔连接至电源插座。
  - 要完全关闭手提音响，必须从电源插座上拔下电源线。



## 提示

- 为节约电能：使用后，请将来源选择器设置为 TAPE/OFF。

# 4 使用您的手提音响

## 播放 CD







## 注意

- 无法播放使用版权保护技术编码的 CD。

您可以播放商用音频：

- CD
- 可刻录 CD (CD-R)
- 可重写 CD (CD-RW)

- 1 将来源选择器切换至 CD。
- 2 拿起 CD 仓盖。
- 3 放入 CD，令印刷面朝上。
- 4 轻轻地合上 CD 盖。
  - ↳ 将显示曲目总数。

- 按  开始播放。  
↳ 将显示 。
- 要暂停播放 CD，请按 。
- 要继续播放 CD，请再次按 。
- 要停止播放 CD，请按 。



---

## 选择曲目

- 播放时，按  可选择曲目。

---

## 在曲目内查找某个片段

- 播放时，按住 。  
↳ CD 将以较低的音量高速播放。
- 放开  可恢复正常播放。





提示

- 当搜索到达最后一首曲目的尽头时，CD 将停止。

---

## 对播放顺序进行编程

您可以按所需的顺序存储最多 20 首曲目。

- 在停止模式下，按 **PROG** 可开始对播放顺序进行编程。  
↳ 将显示 [PROG] 和 [00]。
- 按  选择曲目。
- 按 **PROG** 存储该曲目。
- 重复步骤 2-3 选择并存储所有曲目。  
↳ 存储满 20 个曲目时，将无法选择更多曲目，并显示 [---]。
- 要播放编程，请按 。
  - 在停止模式下，反复按 **PROG** 可浏览所存储的曲目。
  - 要取消编程，请按两次 。



提示

- 编程播放停止后，手提音响将回到正常播放状态。要重新播放编程，请重复步骤 1 至 5。



---

## 选择播放模式

### 重复播放

您可以重复播放曲目、光盘或编程。

- [↺] – 持续播放当前曲目
- [↺ ALL] – 重复播放整张 CD/整个编程



- 1 播放期间，反复按 **MODE** 直至显示屏显示重复播放图标。
  - 重复播放一首曲目。
  - 重复播放整张 CD。
- 要停止重复播放，请反复按 **MODE** 直至不再显示重复播放图标。



### 随机播放

您可以按随机顺序播放所有曲目。

- 1 播放期间，反复按 **MODE** 直至显示屏显示随机播放图标。
- 要停止随机播放，请再次按 **MODE**。



---

## 收听广播

- 1 将来源选择器切换至 **TUNER**。
- 2 将 **BAND** 切换至 **FM** 或 **MW**。
- 3 旋转 **TUNING +/-** 以查找电台。



### 提示

- 要改善 FM 接收效果，可延长、倾斜或旋转伸缩天线以实现最佳效果。
- 要改善 MW 接收效果，可旋转手提音响使其朝向各个方向。

---

## 播放盒式收录机

- 1 将来源选择器切换至 **TAPE/OFF**。
- 2 按 **■▲** 打开磁带支架，插入磁带，然后合上磁带支架。
- 3 按 **◀** 开始播放。
  - 要暂停播放，请按 **||**。
  - 要停止播放，请按 **■▲**。

---

## 在磁带内查找某个片段

- 1 播放期间，按 **◀◀▶▶** 搜索磁带内的所需片段。
- 2 要停止快速搜索，请按 **■▲**。

---

## 从 CD 录音

- 1 将来源选择器切换至 CD。
- 2 放入 CD，令印刷面朝上。
- 3 要按所需的顺序录制曲目，请对所需的曲目进行编程。
- 4 按 **■▲** 打开磁带支架。
- 5 插入空白磁带。
- 6 闭合支架。
- 7 按 **●** 开始录制。  
↳ 将自动从头开始录制光盘/编程。

- 要暂停，请按 **||**。
  - 要继续，请再次按 **||**。
- 要停止，请按 **■▲**。

---

## 从收音机录音

- 1 将来源选择器切换至 TUNER。
  - 2 调谐至电台。
  - 3 按 **■▲** 打开磁带支架。
  - 4 插入空白磁带。
  - 5 闭合支架。
  - 6 按 **●** 开始录制。
- 要暂停，请按 **||**。
    - 要继续，请再次按 **||**。
  - 要停止，请按 **■▲**。

## 5 故障种类和处理方法



### 警告

- 切勿拆下本产品的外壳。

为保持保修的有效性，切勿尝试自行维修本装置。

如果在使用本设备时遇到问题，请在申请服务之前检查以下事项。如果仍未解决问题，请访问 Philips 网站 ([www.Philips.com/support](http://www.Philips.com/support)) 或与 Philips 联系（请参阅联系信息）。联系 Philips 时，请确保将产品放在身边并准备好型号和序列号。

不能通电

- 确保电源线连接稳固。
- 确保电源插座供电正常。
- 确保已正确装入电池。

没有声音

- 调节音量。
- 确保所播放曲目使用的是兼容格式。

显示屏不能正常工作。/所有控件的操作都没有响应。

- 1 断开交流电源线。
- 2 过几秒后再连接交流电源线。

无法播放光盘

- 确保正确插入光盘，令印刷面朝上。
- 使用纤维清洁布从光盘中心向边缘呈直线擦拭光盘。
- 该光盘可能存在缺陷。播放其它光盘。
- 确保 CD 为已结定的 CD/CD-R/CD-RW。
- 确保激光透镜清洁无尘。
- 确保 CD 没有使用版权保护技术进行编码。

CD 跳过曲目

- 确保 CD 没有损坏和变脏。
- 确保已禁用编程/随机播放模式。

磁带音质很差

- 确保磁带支架中的磁头清洁无尘。
- 确保使用 NORMAL (IECI) 磁带录音。

磁带不能用来录音

- 确保磁带保护片未被损坏。

## 6 产品信息



注意

- 产品信息如有更改，恕不另行通知。

尺寸（主装置） （高 x 阔 x 深）	291 x 146 x 243 毫米 11.5 x 5.8 x 9.6 英寸
重量（主装置）	1.8 千克 3.8 磅
电源	直流 9V 1.5 A 交流 220 至 240 V
功耗	有源 12W 待机 < 2W
电源输出	2 x 1W RMS
工作温度范围	-10° C - +50° C 14° F - 122° F

