

Hisense 海信

液晶彩色电视机

TLM3707

TLM4007

TLM3707U

TLM4007U



RSAG2. 025. 648SS

服务承诺按《部分商品修理更换退货责任规定》执行



尽心制造



真诚答疑



周到服务



定时回访

产品使用指南

请在使用本机之前，仔细阅读
并妥善保管。

青岛海信电器股份有限公司

地址：青岛经济技术开发区前湾港路218号

海信集团全国统一客服热线：4006111111

海信集团服务质量监督电话：0532-83091111

海信集团服务监督邮箱：service@hisense.com



www.hisense.com

您好！欢迎您选购海信新一代高科技产品多媒体液晶彩色电视机。相信这一全新产品会给您带来无限欢乐。

用户朋友们在使用本机前，应认真阅读该产品使用指南，并妥善保管。特别是有关注意事项请不要违例操作。



海信集团全国统一客服热线：4006111111
海信集团服务质量监督电话：0532-83091111



本产品内有高压，用户不得擅自打开机壳。非维修人员，不得擅自修理和换件，以免发生触电和火灾事故。



用干净、柔软的棉布对整机进行清洁维护，禁止反复用力擦拭。
禁止用硬物划刻、敲打、撞击或用各种研磨类物品摩擦显示屏。
本产品_在安放、使用时应避免受到水滴、水溅。遇到雷雨等不良天气，应迅速拔下电源插头及有线电视（或室外天线）插头，以免发生雷击损坏事故。

本机为 I 类设备，需要接地使用。

目 录

本机特点	3
技术规格	3
注意事项及安全警告	4
电视机控制部分的位置和名称	6
遥控器	7
遥控器快捷功能操作	8
与其它装置相连接	10
电视机基本功能操作	13
开机/关机	13
改变频道/音量	13
菜单使用	13
频道设置	13
自动搜台	13
手动搜台	14
彩色制式	14
声音制式	14
频道微调	14
频道编辑	15

目 录

图像设置	15
亮度	15
对比度	15
色度	15
清晰度	15
色温	16
高级设置	16
声音设置	17
平衡	17
均衡	17
功能设置	17
菜单语言	17
蓝屏	17
菜单设置	17
出厂设置	18
几何调整	18
图像位置	18
水平幅度	18
垂直幅度	18
自动调整	18
PC设置	19
PC软件设置	19
相位	19
时钟	19
自动调整	19
数字多媒体功能操作	20
功能简介	20
遥控按键功能介绍	20
图片浏览	20
图片打印	21
音乐欣赏	21
配乐浏览	22
播放音视频文件	22
浏览文本	23
复制文件	23
删除文件	24
壁挂支架安装说明	25
底座安装说明	26
保修卡	27
简单故障的排除方法	29
随机附件	29

本机特点

- 多媒体功能
具有D-sub15针VGA接口，可作高性能液晶电视显示器使用。
- 高品质液晶显示屏
高亮度、高对比度、宽视角、数字逐点显示，真实还原完美画面。
- 多种画质改善电路
3D滤波电路, 色彩优化功能；运动画面和静态画面的画质改善电路。
- 自动搜索记忆系统
具有自动搜索功能，可存储200个频道；采用数字频率合成高频头。
- 多模式宽屏显示
全屏（16：9）、4：3、缩放1、缩放2、全景多种宽高比可供选择。
- 节电保护模式
如没有输入信号时，15分钟后，本机会自动进入低功耗睡眠状态或待机状态，可有效延长本机使用寿命，并节约电能。
- 多媒体端口
1路D-sub15针VGA输入、1路HDMI输入、2路视频输入、1路S视频输入、1路分量输入、1路视频输出、3路音频输入、1路音频输出、1路耳机输出。
- USB数字多媒体播放器功能
可连接USB接口标准设备，浏览图片、聆听音乐。

技术规格

型 号		TLM3707	TLM3707U	TLM4007	TLM4007U
产品尺寸(mm) (宽×高×厚)	不含底座	933×616×108		993×649×110	
	含底座	933×669×240		993×719×309	
产品质量(kg)	不含底座	16		21.5	
	含底座	18		25	
显示屏 可视图像对角线最小尺寸(cm)		94		102	
显示屏分辨率		1366×768		1366×768	
电源输入		~ 50Hz 220V		~ 50Hz 220V	
整机消耗功率		205W		240W	
伴音功率		6W+6W		6W+6W	
执行标准		Q/02RSR 511-2006			
接收制式	射频	PAL(D/K、I、B/G)、NTSC(M)、SECAM			
	视频	PAL、NTSC			
接收频道		C1~C57 Z1~Z38			
环境条件		工作温度 5℃~35℃		工作湿度 20%~80%RH 大气压力 86kPa~106kPa	

技术规格

各端子电平特性:

接口名称	接口类型	端子(插孔)	电平	阻抗
视频输入	复合视频	视频	1.0V _{p-p}	75 Ω
S-VIDEO	亮色分离视频	Y	1.0V _{p-p}	75 Ω
		C	0.286V _{p-p}	75 Ω
分量输入	模拟分量视频	Y	1.0V _{p-p}	75 Ω
		P _B 、P _R	0.7V _{p-p}	75 Ω
VGA	VGA	R、G、B	0.7V _{p-p}	75 Ω
		HS、VS	TTL	高阻
音频输入	模拟音频	左、右	1V _{rms}	大于10k Ω

注意事项及安全警告

说明:

- ⚠ 带闪电箭头的三角形图案为警告符号,提醒您注意产品内的电压有危险。
- ⚠ 带惊叹号的三角形图案为警告符号,提醒您注意与产品有关的重要说明。
- ◆ 一般性说明。
- ✓ 表示正确的做法。
- ✗ 表示错误的做法。

使用本产品前请仔细阅读下列事项:

安全警告

- ⚠ 遇到雷雨时,请将电源插头拔出,并将有线电视插头或室外天线插头拔出,以免造成电视机损坏。切忌触摸天线的引入线。
- ⚠ 如果您很长一段时间不使用本产品,请将电源插头拔下,拔下电源插头时,一定要拿住插头拔下。
- ⚠ 如发现异常的声音或气味或有声音无图像,请立即关闭电源并从插座上拔出插头,并及时与专业人员联系。
- ◆ 请不要让任何物体压迫电源线及信号线。
- ◆ 请不要让电源插座超载,否则会有火灾隐患。
- ◆ 电源线远离高温发热物体。
- ◆ 室外天线暴露在外容易发生变化影响图像质量,应定期检查和更换。
- ◆ 不要在电视机上放置盛水的容器,比如化妆品或药液等。
- ◆ 若有异物或水落入电视机内,请拔出电源插头并及时与专业人员联系。
- ◆ 谨防儿童站在电视机上面或向电视机上爬。
- ◆ 在电视机表面出现结露和结霜现象时,请不要开机,待整机恢复正常后再进行开机。

维护保养

- ◆ 不要用挥发油、稀释剂等擦拭本机,这些溶剂可能使机壳变质或损坏其涂漆面。若让橡胶或乙烯制品长时接触电视机,可能造成污斑。
- ◆ 如果机壳污脏,请用水冲淡中性洗涤剂,用软布擦拭。

注意事项及安全警告

显示屏的说明与维护

- △ 液晶显示面板属于现代高科技产品，内有几百万个薄膜晶体管，以提供优质清晰的画面，面板上偶尔会出现亮点或暗点，请注意这属于正常现象，并不影响整机性能。
错误的维护方法会导致液晶显示屏损伤，影响图像效果，因此，请务必注意以下事项：
- △ 禁止酒精、汽油等有机溶剂或酸、碱等化学试剂接触显示屏。
- △ 禁止使用各种洗涤剂擦拭显示屏。
- △ 必要时可在关机后用干净、柔软的棉布对显示屏进行适当清洁维护，但切忌反复用力擦拭。
- ◆ 请不要用手指直接接触屏幕表面，这样可能会损伤屏幕表面，且皮肤上的油脂在屏幕上很难清除。
- ◆ 请不要对液晶屏施加压力，液晶屏幕是精致且脆弱的。
- ◆ 因液晶屏表面易受划伤，请不要接触硬质物体。

产品

- △ 请不要尝试自行分解、拆卸本产品任何部分，这样可能会造成产品损坏及人体伤害，并使您所享有的产品保修失效。
- △ 请勿拆下后盖，电视机内部的调整和检查应由专业人员进行。
- △ 请不要掩盖或阻塞机体背后散热孔，以免妨碍机体散热。
- △ 请不要用锐利物、金属伸入或触碰信号接头或散热孔内，以免电路短路及产品损坏。

摆放方法

- | | |
|-----------------------|------------|
| √ 平坦、稳定的场所。 | × 不平稳处。 |
| × 阳光直射或靠近取暖装置处。 | × 易受震动处。 |
| × 通风不良处。 | × 灰尘多或潮湿处。 |
| × 靠近炉子或水、油或烟容易进入机内之处。 | × 高温处。 |
| × 通风口被封闭之处。 | |

观看节目

- ◆ 离开适当的距离观看，最佳距离为显示屏垂直高度的5-7倍。
- ◆ 使室内照明保持在足以读报的程度。
- ◆ 音量应保持适当，以免打扰邻居，夜间尤其应当注意。

其它

- ◆ 移动本机时，最好两人以上装卸、搬运，移动过程中应避免冲击，要特别保护显示屏。
- ◆ 在打开或关闭电源时触摸显示屏可能感到微弱的触电，即静电，这对人体是无害的。

特别说明

- ◆ 本文件所含信息如有更改，恕不另行通知。
- ◆ 本文件中提及的所有其它产品名称是其各自拥有者的商标或注册商标。

电视机控制部分的位置和名称

- 说明：
- ◆ 调节时只需用手轻轻按压控制键即可，切勿用力。
 - ◆ 产品颜色和外壳可能随型号的不同而异，外观以实物为准。
 - ◆ TLM3707/TLM3707U主电源按键在电源指示灯的右侧，端子标牌以实物为准。



遥控器

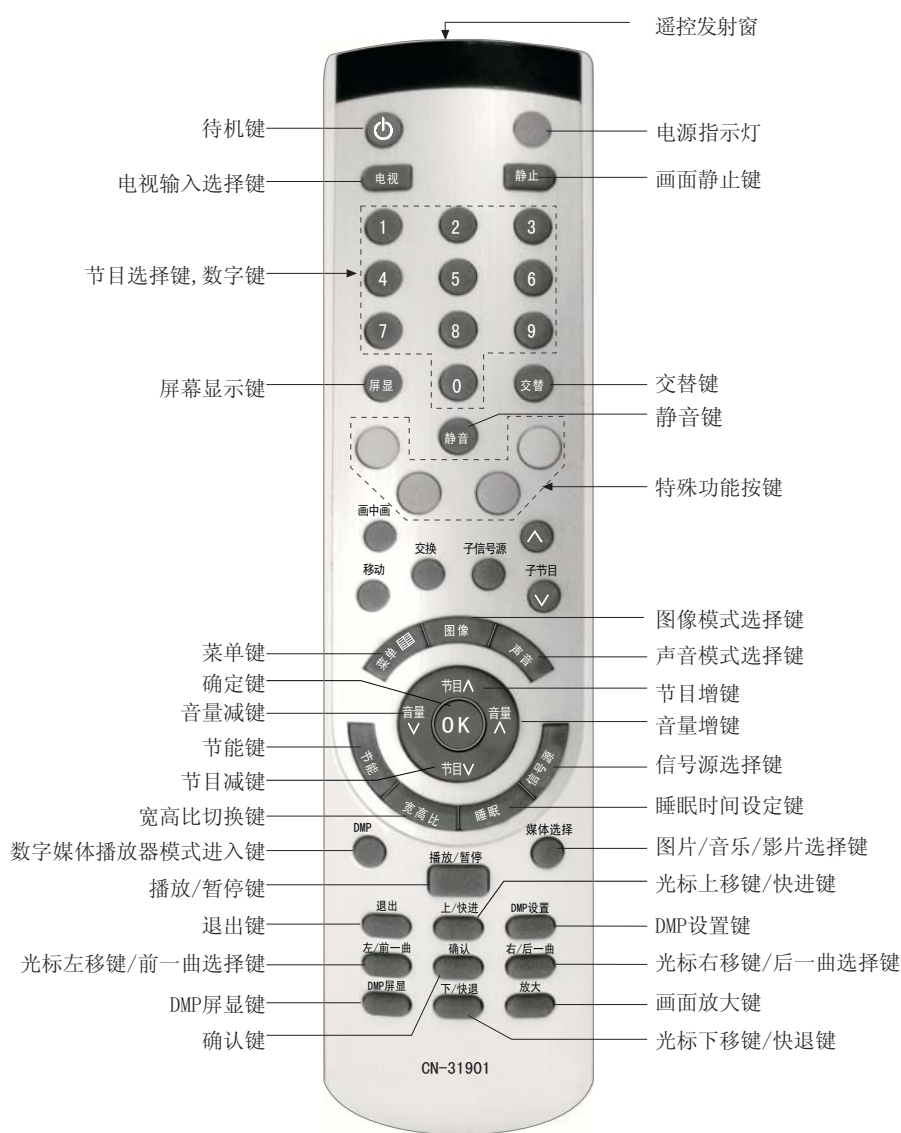

说明：遥控器外观以实物为准，未加注释的部分按键与本机操作无关。

遥控器快捷功能操作

电池更换方法

- 1 将遥控器面朝下，打开电池盒盖。
- 2 装入2节7号1.5V的碱性电池，装入时注意电池的正极(+)和负极(-)必须与电池盒内的正极(+)和负极(-)一致。
- 3 推上电池盒盖直至与遥控器机体完全吻合。

遥控操作注意事项

- 1 如遥控器操作不正常、不稳定或不能遥控电视机时，请更换电池。
- 2 如长时间不使用遥控器或电池耗尽，请将电池取出。（废旧电池污染环境，请妥善处理。）

遥控操作的有效范围

- 1 遥控距离：正前方遥控的距离8米范围内有效。
- 2 遥控角度：以电视红外光接收窗口为顶点，在距离6米处，其受控角度左右方向不劣于±30度，垂直的上下方向不劣于±15度。

遥控器快捷功能操作



图像模式

模式	图像特点
明亮	亮丽而鲜艳的图像
标准	正常图像
柔和	柔和、浅淡的图像
自定义	您设定的图像特点

- 1 **信号源**：以菜单方式选择主画面的当前输入信号。先按该键显示此电视提供的所有信号输入方式，包括：电视、视频1、视频2、S-视频、分量输入、VGA、HDMI、DMP几种信号输入方式，再按**节目**∧/∨进行切换选择，最后按**OK**键或**音量**∧键进行选定。
- 2 **节能**：本机具有标准、节能、自由听模式，按**节能**键显示该菜单，通过按**节目**∧/∨键选择合适的模式，然后再按**OK**键或**音量**∧键确认。进入自由听模式，按除**音量**∧/∨键外任意键可重新开启屏幕。
- 3 **静音**：按压此键将无声音输出，若想恢复，再次按压此键即可，此功能用于暂时性关闭伴音。
- 4 **静止**：在电视、视频1、视频2、S-视频信号源状态下，按压此键可使图像静止。
- 5 **睡眠**：可设定电视自动进入待机状态的时间，通过反复按该键选择合适的睡眠时钟模式，剩余时钟提示您电视进入待机状态的时间，时钟模式依次为：关-10分钟-20分钟-30分钟……120分钟。
- 6 **图像**：反复按压该键可设置图像模式为明亮-标准-柔和-自定义，该功能是通过设置亮度、对比度、色度等来达到一定的图像显示效果。

遥控器快捷功能操作

声音模式

模式	声音特点
音乐	适合于听各种音乐
标准	标准声音
语言	强化对话效果
自定义	您设定的声音特点

7 **声音**: 反复按压该键可设置声音模式为音乐-标准-语言-自定义, 该功能是通过设置伴音的均衡来达到特定的声音效果。

8 **宽高比**: 针对不同的信号源, 本机设置了多种不同的显示方式。先按该键显示宽高比菜单, 再按节目 \wedge/\vee 键选择合适的显示方式, 最多包括: “全屏”、“4:3”、“缩放1”、“缩放2”、“全景”, 最后按OK键或音量 \wedge 键确认所选显示方式。

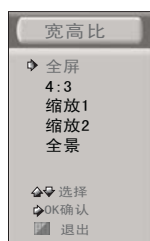

◇ **全屏模式**: 将输入的图像信号全屏显示。

◇ **4:3模式**: 此模式画面两侧会有黑边, 这是目前视频影片或电视广播所使用的一种默认设置。

◇ **缩放1模式**: 该模式是将14:9信号格式的图像按4:3比例显示, 在16:9的显示屏上画面左右两边会有较窄的黑边, 上下两边会有一小部分图像被隐藏。

◇ **缩放2模式**: 当您播放的16:9信号格式的图像(大部分的电影)上下有黑边时, 请使用此模式, 它将去除黑边呈现给您最佳的观看效果。

◇ **全景模式**: 采用非线性缩放技术在水平方向上显示全部内容, 把4:3画面放大到全屏观看。

注意: 不同的信号源下宽高比模式的选项会有所不同。

全屏模式

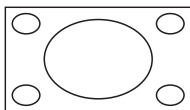

4:3模式

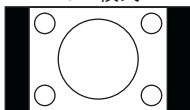

缩放1模式

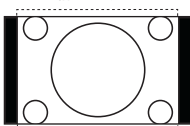

缩放2模式

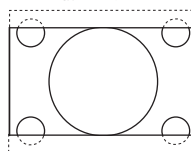

全景模式

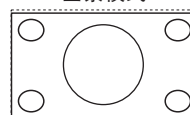

与其它装置相连接

与其它装置连接图

(一) 后端子图

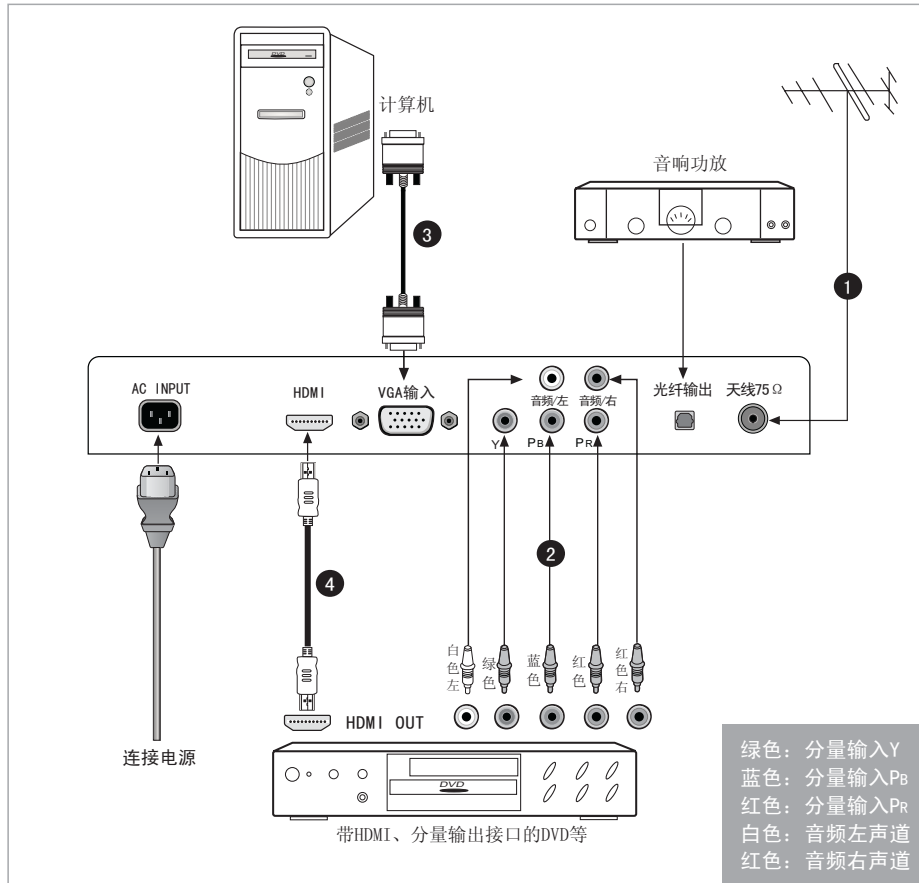

① 连接天线或有线电视网

- 电视机必须从以下信号源之一收到信号，才能正确显示电视电视频道：户外天线、有线电视网络。
- 天线应安置在避开公路、配电线路、霓虹灯等地方，以免电视信号受到干扰，这样还能防止意外事故的发生。另外，由于长期暴露在外，室外天线容易发生劣化，如果图像不大清晰，应首先关闭电源，然后检查一下天线。

注意：

- ◆ 当使用室外天线时，若本机上连接有室内天线，请将其导线由天线端子插座上拔下。
- ◆ 建议您最好使用75Ω的同轴电缆，以消除因阻抗不匹配而导致的干扰。
- ◆ 天线电缆不应与电源线等捆在一起。
- ◆ 使用有线或闭路电视时，请将75Ω的同轴电缆线插头直接插入天线插座。

与其它装置相连接

2 连接分量端子

- 将本机的分量输入端子（Y、P_B、P_R）与外部视频设备（VCD、DVD、高清电视机顶盒等）所对应的分量视频输出端子相连接。
- 将分量输入的音频/左和音频/右端子与外部AV视频设备所对应的音频输出端子相连接。
VCD或DVD上的Y、P_B、P_R，分量输出接口有时也可能标识为Y、B-Y、R-Y或Y、C_B、C_R。

分量输入支持的视频信号格式

480i、480p、576i、576p
720p/60Hz、1080i/50Hz、1080i/60Hz
1080p/50Hz、1080p/60Hz

3 与电脑的连接

- 本机具有D-sub15针RGB电脑标准接口，将本机的VGA接口与电脑主机的VGA接口相连接。
- 本机的VGA与分量输入共用一个伴音通道，将分量输入的音频/左和音频/右端子与电脑声卡的音频输出端子相连接。

VGA接口支持的计算机信号格式

信号格式	分辨率	刷新频率
VGA	640×480	60Hz
SVGA	800×600	60Hz
XGA	1024×768	60Hz
SXGA	1280×1024	60Hz

4 连接HDMI接口

- 本机具有HDMI接口，支持与其它设备（DVD、机顶盒、AV接收器和数字电视等）之间的HDMI连接。
- HDMI到HDMI的连接无需伴音连接。

什么是HDMI？

HDMI又称为“高清晰多媒体接口”，是更新一代接口，使用一根电缆便可传输数字音频信号和视频信号，无需压缩。由于它支持多声道数字音频（5.1声道），“多媒体接口”一词对于它而言名副其实。HDMI与DVI之间的差别在于：HDMI设备尺寸较小，安装有 HDCP（高带宽数字内容保护）编码功能，同时支持多声道数字音频。

HDMI支持的信号格式

RGB/60Hz
640×480、800×600、1024×768
YUV/50Hz
576p、720p、1080i、1080P
YUV/60Hz
480i、480p、720p、1080i、1080P

注意：通过HDMI连接其它设备时，请确认传输的信号是HDMI支持的信号格式。否则，可能导致图像失真或无图像。

5 如何选择信号输入

若要欣赏来自外接设备的节目，您应当选择与该设备相连接的输入方式，并用遥控器选择正确的信号源。

选择信号源

输入指示	被选择的输入端子	输入指示	被选择的输入端子
电视	天线输入	分量输入	分量输入/分量输入音频左右
视频1	视频输入1/输入1音频左右	VGA	VGA输入/分量输入音频左右
视频2	视频输入2/输入2音频左右	HDMI	HDMI输入
S-视频	S视频输入/输入1音频左右	DMP	USB输入/MiniB输入

与其它装置相连接

(二) 侧端子图

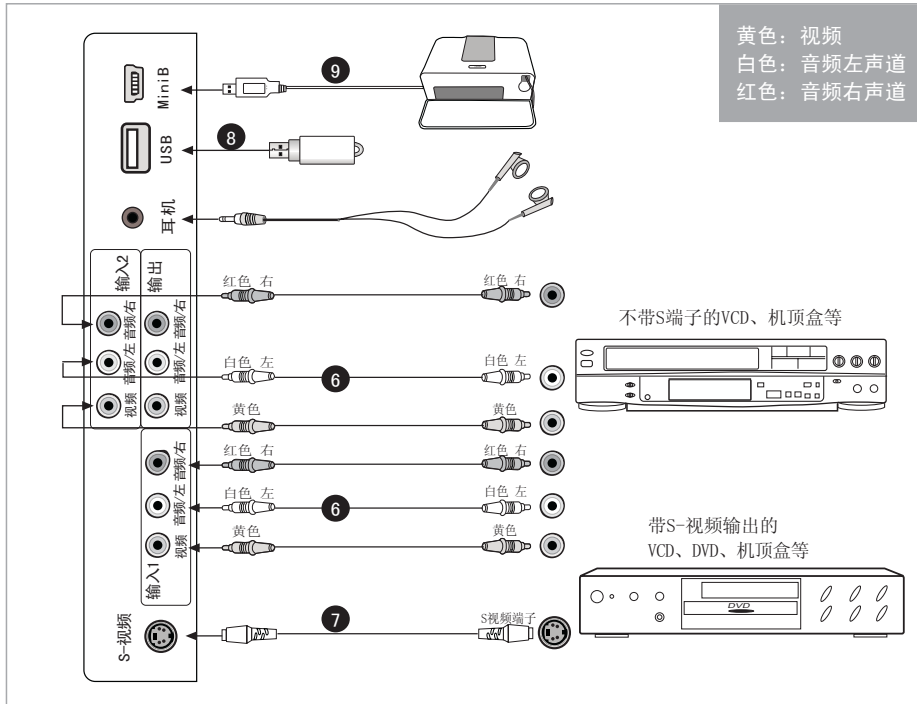

6 连接普通音、视频端子

- 将本机的视频输入端子与到外部的AV视频设备（如VCR、DVD、录相机、摄像机等）的视频输出端子相连接。
- 将本机的音频输入端子（音频/左和音频/右）与外部AV视频设备的音频输出端子（音频/左和音频/右）相连接。
- 当使用耳机时，将耳机连线接到电视机侧面的耳机输入端口，内置喇叭不再发出声音。

7 连接S-视频端子

- 将本机的S-视频端子与外部视频设备（如VCD、DVD、录像机、摄像机等）的S-视频端子相连接。
- 因本机的视频输入1与S-视频复用一路伴音通道，所以要将电视机侧面输入1的音频/左和音频/右端子与外部视频设备对应的音频输出端子相连接。

8 连接USB接口设备

- 本机具有USB标准接口，可接USB1.1、USB2.0的标准设备，包括硬盘、U盘、数码相机等。
- 用USB连线或直接将设备的USB接口接至电视机后面的USB端口上。

9 连接打印机

- 什么是MiniB？
MiniB 接口为Pic bridge协议打印机支持接口，也可以使用连接线转接U盘等设备。
- 打开您的打印机开关，待打印机稳定后，将连接打印机的数据连线接至电视机的MiniB接口。

电视机基本功能操作

开机/关机

- 1 将电视机电源线接至三孔220伏交流电源插座。
- 2 按下电视机上的电源开关按钮。
在开机状态下按压遥控器的待机键，电视机进入待机状态，恢复正常收看，只需重新再按一下遥控器的待机键。
- 3 要关闭电视，再次按下电视机上电源开关。

注意：

- ◆ 为减少功耗，短时间不看电视机可以设置为待机模式，但切勿长时间将电视机置于待机模式。
- ◆ 在交流关机后，请至少间隔5秒钟再开机，防止电视机出现异常。

改变频道/音量

- 1 按下遥控器上的节目 \wedge/\vee 键，即可切换频道。（音量增/减可按音量 \wedge/\vee 键）
- 2 按下电视机上的节目 \wedge/\vee 键，同样可切换频道。（音量增/减可按音量 \wedge/\vee 键）
- 3 按遥控器上的数字键，可显示相应的频道。

注意：改变频道直接按节目号同样可以实现。若要选择1~9节目号，直接按数字键，选择10~200节目号，按每位数字键的时间间隔不能超过3秒钟。

菜单使用

通过使用菜单功能，可以满足您的不同需求，充分享受本机带来的视听效果。

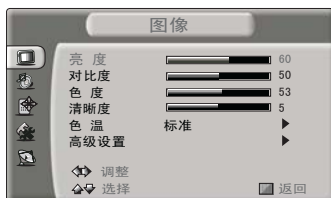

- 1 按下遥控器的菜单键开启本机的菜单。
- 2 按节目 \wedge/\vee 键选择菜单。
- 3 按音量 \wedge 键或OK键进入菜单。
- 4 按节目 \wedge/\vee 键选择菜单中的项目。
- 5 按音量 \wedge 键或OK键对选项进行调整或进入下一级菜单。
- 6 按菜单键返回前一个菜单。
- 7 按菜单键，关闭菜单。

频道设置

说明：频道设置只在TV信号下可用

自动搜台：自动搜索有信号的频道

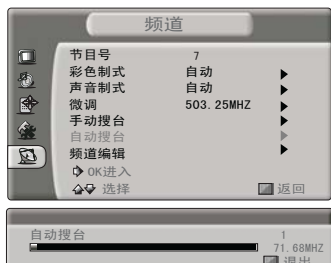

- 1 按菜单键显示主菜单。
- 2 用节目 \wedge/\vee 键选择频道项。
- 3 按音量 \wedge 键或OK键进入频道菜单，按节目 \wedge/\vee 键选择自动搜台。
- 4 按音量 \wedge 键或OK键本机开始自动搜台。
- 5 按菜单键退出。

频道设置

手动搜台：手动设置从当前频点开始搜台



- 1 按菜单键显示主菜单。
- 2 用节目 \wedge / \vee 键选择频道项。
- 3 按音量 \wedge 键或OK键进入频道菜单，按节目 \wedge / \vee 键选中手动搜台。
- 4 按音量 \wedge 键或OK键进入手动搜台选项，再按音量 \wedge / \vee 键开始手动搜台。
- 5 按菜单键退出。

注意：

- ◆ 在进行手动搜台前可先用音量 \wedge / \vee 键选择要搜的节目号，并将彩色制式与伴音制式设置正确。
- ◆ 手动搜台的初始频率不可调，其数值跟随频段或台号自动变化。

彩色制式：设置彩色制式



- 1 按菜单键显示主菜单。
- 2 用节目 \wedge / \vee 键选择频道项。
- 3 按音量 \wedge 键或OK键进入频道菜单，按节目 \wedge / \vee 键选择彩色制式。
- 4 按音量 \wedge 键或OK键进入，按节目 \wedge / \vee 键选择正确的彩色制式。彩色制式从上到下依次为：自动/PAL/SECAM/NTSC 3.58/NTSC 4.43，设置为自动时系统自动检测当前输入信号的彩色制式。
- 5 按音量 \wedge 键或OK键确定。
- 6 按菜单键退出。

声音制式：设置伴音制式

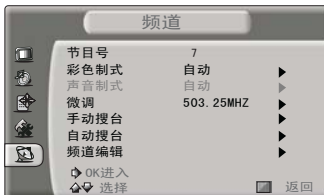

- 1 按菜单键显示主菜单。
- 2 用节目 \wedge / \vee 键选择频道项。
- 3 按音量 \wedge 键或OK键进入频道菜单，按节目 \wedge / \vee 键选择声音制式。
- 4 按音量 \wedge 键或OK键进入声音制式菜单，声音制式从上到下依次为：自动-D/K-I-B/G-M
- 5 按节目 \wedge / \vee 键选择正确的声音制式，按音量 \wedge 键或OK键确定。
- 6 按菜单键退出。

注意：声音制式不正确，会导致图像和声音异常，在中国大陆可设为D/K或者是自动即可。

更改后
2007-5-25

频道设置

频道微调：手动进行频率控制

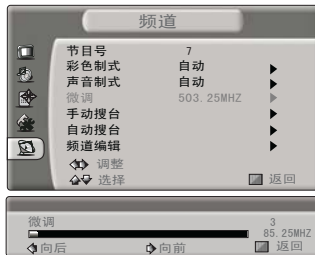

- 1 按菜单键显示主菜单。
- 2 用节目 \wedge/\vee 键选择频道项。
- 3 按音量 \wedge 键或OK键进入频道菜单，按节目 \wedge/\vee 键选择微调。
- 4 按音量 \wedge 键或OK键进入微调菜单。
- 5 用音量 \wedge/\vee 键对当前节目进行微调。
- 6 按菜单键退出。

频道编辑：编排节目顺序



- 1 按菜单键显示主菜单。
- 2 用节目 \wedge/\vee 键选择频道项。
- 3 按音量 \wedge 键或OK键进入频道菜单，按节目 \wedge/\vee 键选中频道编辑。
- 4 按音量 \wedge 键或OK键进入频道编辑菜单。
- 5 按声音/图像键进行上/下翻页，用节目 \wedge/\vee 键选中相应的频道。
 - ◇ 修改名称：按红色按键，对选中的频道进行修改名称，按节目 \wedge/\vee 键调整名称中的字符，按音量 \wedge/\vee 键移动字符位置，按红色按键确认或按绿色按键取消命名。
 - ◇ 频道跳越：按绿色按键，选择跳越功能，再按红色键确认。若想取消跳越，可选中该频道按绿色按键，再按红色按键确认。
 - ◇ 删除频道：按蓝色按键，选择删除功能，再按红色键确认。
 - ◇ 复制频道：按黄色按键，选择复制功能，再按节目 \wedge/\vee 键移动至需要存放的位置，按红色键确认完成。
 - ◇ 频道排列：若要移动节目的排列顺序，按音量 \wedge 键，再按节目 \wedge/\vee 键移动至需要插入的位置，按音量 \vee 键即可。
- 6 按菜单键退出。

注意：

- ◆ 设置为跳越的频道，在频道编辑菜单中显示为灰色，在使用遥控器的节目 \wedge/\vee 键浏览节目时将自动跳过，但这些频道仍可以按节目号直接选中。
- ◆ 修改名称是为了在对频道进行排序等编辑时操作方便，因此修改后名称只会在编辑列表中显示，而不是在屏显中显示；频道名称最长为5个字符。

图像设置

亮度/对比度/色度/清晰度：调整画面图像亮度/画面层次感/色彩鲜艳度/画面清晰



- 1 按菜单键显示主菜单。
- 2 用节目 \wedge/\vee 键选择图像项。
- 3 按音量 \wedge 键或OK键进入图像菜单，按节目 \wedge/\vee 键选中亮度/对比度/色度/清晰度。
- 4 根据个人需求按音量 \wedge/\vee 键重新设定合适数值。
- 5 按菜单键退出。

图像设置



注意：N制下有色调，其操作与亮度的操作相同。

色温：调整画面的冷暖感觉



- 1 按菜单键显示主菜单。
- 2 用节目 \wedge/\vee 键选择图像项。
- 3 按音量 \wedge 键或OK键进入图像菜单，按节目 \wedge/\vee 键选择色温。
- 4 按音量 \wedge 键或OK键进入色温菜单，五种色温模式从上到下可依次是：暖色、偏暖、标准、偏冷、冷色。按节目 \wedge/\vee 键选择合适的色温模式，按音量 \wedge 键或确定键确定。
- 5 按菜单键退出。



高级设置：启用高级图像处理技术



- 1 按菜单键显示主菜单。
- 2 用节目 \wedge/\vee 键选择图像项。
- 3 按音量 \wedge 键或OK键进入图像菜单，按节目 \wedge/\vee 键选择高级设置。
- 4 按音量 \wedge 键或OK键进入高级设置，按节目 \wedge/\vee 键选择调整项。高级设置的选项从上到下依次为：降噪、亮彩魔镜。

降噪：可以在时间和空间上对图像信号进行优化处理，降低外部噪声干扰，还原纯净的原始信号。有小、中、大三个降噪等级。

亮彩魔镜：本机的画质提升功能在颜色、动态对比度、景深等方面对图像进行了优化提升。

在亮彩魔镜功能中，通过分屏、移动、缩放三种不同的演示方式将画质提升的效果动态展现出来。

- 5 按音量 \wedge 键或OK键进入相应调整项，按节目 \wedge/\vee 键和音量 \wedge 键或OK键选择并确定要选择的项。
- 6 按菜单键退出。



声音设置

平衡：调整左右声道声音大小比例



- 1 按菜单键显示主菜单。
- 2 用节目 \wedge/\vee 键选择声音项。
- 3 按音量 \wedge 键或OK键进入声音菜单。
- 4 按音量 \wedge/\vee 键设置左右声道的平衡至合适位置。
- 5 按菜单键退出。

均衡：实现主要频点声音的衰减或放大



- 1 按菜单键显示主菜单。
- 2 用节目 \wedge/\vee 键选择声音项。
- 3 按音量 \wedge 键或OK键进入声音菜单，按节目 \wedge/\vee 键选择均衡。
- 4 按音量 \wedge 键或OK键进入均衡菜单，按音量 \wedge/\vee 键可选择频点为120HZ、500HZ、1.5KHZ、5KHZ、10KHZ的声音分量，按节目 \wedge/\vee 键进行衰减或放大至合适数值。
- 5 按菜单键退出。

功能设置

菜单语言/蓝屏：菜单为英文或中文/无信号为蓝屏（只在TV通道下有效）

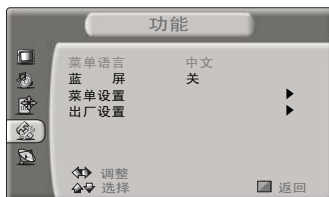

- 1 按菜单键显示主菜单。
- 2 用节目 \wedge/\vee 键选择功能项。
- 3 按音量 \wedge 键或OK键进入功能菜单，按节目 \wedge/\vee 键选择菜单语言/蓝屏。
 - ◇ 如果选择菜单语言，可按音量 \wedge/\vee 键选择中文/英文菜单；
 - ◇ 如果选择蓝屏，可按音量 \wedge/\vee 键选择开或关，设为开时，电视无信号显示蓝背景。
- 4 按菜单键退出。

菜单设置：设置菜单的显示时间和透明程度



- 1 按菜单键显示主菜单。
- 2 用节目 \wedge/\vee 键选择功能项。
- 3 按音量 \wedge 键或OK键进入功能菜单，按节目 \wedge/\vee 键选择菜单设置。
- 4 按音量 \wedge 键或OK键进入菜单设置，按节目 \wedge/\vee 键选择菜单时间/菜单透明度。
- 5 按音量 \wedge/\vee 键设置菜单显示的时间长短/透明程度。
- 6 按菜单键退出。

功能设置

出厂设置：恢复出厂时的参数设置



- 1 按菜单键显示主菜单。
- 2 用节目 \wedge/\vee 键选择功能项。
- 3 按音量 \wedge 键或OK键进入功能菜单，按节目 \wedge/\vee 键选择出厂设置。
- 4 按音量 \wedge 键或OK键进入出厂设置选项，按节目 \wedge/\vee 键选择是或否，按音量 \wedge 键或OK键确定。
- 5 按菜单键退出。

注意：当机器处于异常状态时，或者想恢复到出厂设置时，用户可以使用出厂设置功能。

几何调整

图像位置：调整图像的水平 and 垂直位置



- 1 按菜单键显示主菜单。
- 2 用节目 \wedge/\vee 键选择几何调整。
- 3 按音量 \wedge 键或OK键进入几何调整菜单。
- 4 按节目 \wedge/\vee 键选择图像位置。
- 5 按音量 \wedge 键或OK键进入图像位置子菜单，用节目 \wedge/\vee 和音量 \wedge/\vee 改变图像位置上下左右的数值来改变图像位置。
- 6 按菜单键退出。

水平幅度/垂直幅度：调整图像的水平幅度/垂直幅度 (在VGA输入下不可用)



- 1 按菜单键显示主菜单。
- 2 用节目 \wedge/\vee 键选择几何调整。
- 3 按音量 \wedge 键或OK键进入几何调整菜单。
- 4 按节目 \wedge/\vee 键选择水平幅度或垂直幅度，按音量 \wedge/\vee 键设置水平幅度或垂直幅度至图像显示正常为止。
- 5 按菜单键退出。

自动调整：自动调整图像的位置和尺寸

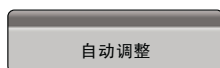

- 1 按菜单键显示主菜单。
- 2 用节目 \wedge/\vee 键选择几何调整。
- 3 按音量 \wedge 键或确定键进入几何调整菜单。
- 4 按节目 \wedge/\vee 键选择自动调整。
- 5 按音量 \wedge 键或确定键本机进行自动调整。

注意：HDMI接口传输全数字信号，无需几何调整功能，因此在HDMI通道下，几何调整项不可选。

PC 设置

PC软件设置：正确设置PC软件



以Windows2000为例，电脑的Windows系统显示设置基本如图所示。

- 1 单击Windows开始菜单上的“设置”。选中“设置”平移鼠标单击“控制面板”。
- 2 出现控制面板窗口，单击“显示”出现显示的对话框。
- 3 找到显示对话框上的“设置”选项，设置屏幕分辨率(该机支持的分辨率详见“与其它装置相连接”部分),并将屏幕刷新频率设为“60Hz”。
- 4 单击“确定”退出。

相位：调整PC输入信号的相位（只在VGA输入下可用）



- 1 按菜单键显示主菜单。
- 2 用节目 \wedge/\vee 键选择几何调整。
- 3 按音量 \wedge 键或OK键进入几何调整菜单。
- 4 用节目 \wedge/\vee 键选择相位，按音量 \wedge/\vee 键改变相位值至图像显示正常为止。
- 5 按菜单键退出。

时钟：调整PC输入信号的行幅（只在VGA输入下可用）



- 1 按菜单键显示主菜单。
- 2 用节目 \wedge/\vee 键选择几何调整。
- 3 按音量 \wedge 键或OK键进入几何调整项菜单。
- 4 按节目 \wedge/\vee 键选择时钟。
- 5 按音量 \wedge/\vee 键改变时钟调整值至图像显示正常为止。
- 6 按菜单键退出。

自动调整：详见几何调整中的自动调整项

数字多媒体功能操作

功能简介

本机具有USB数字多媒体播放器功能和JPEG图片直接打印功能，可以识别USB1.1、USB2.0的标准设备，包括硬盘、U盘、数码相机、Pic bridge协议打印机等。

您可以浏览图片，聆听音乐，欣赏MPEG1、MPEG2、MPEG4、AVI、DAT等格式的音视频文件，还可以实现图片、音乐、文本文件的复制。

遥控按键功能介绍



DMP: 进入多媒体播放器的初始界面，可选择您需要播放的文件。

媒体选择键: 选择或屏蔽图片、音乐、电影类型的文件。

播放/暂停键: 当您在浏览图片、聆听音乐、欣赏电影的时候，按压此键，可实现播放和暂停的相互切换。另外，当用户进入快进或快退音视频文件状态时，按压此键，可继续播放。

退出键: 按压此键，可以退出当前状态回到上一级菜单。

DMP设置键: 设置DMP的各项功能参数，包括语言选择、图片播放方式、图片播放速度、多画面类型等。

上/快进键: 在目录状态下向上移动光标，在播放或时移状态下快进操作。

下/快退键: 在目录状态下向下移动光标，在播放或时移状态下快退操作。

确认键: 按压此键，确定您的选择和操作。

左/前一曲键: 返回到上一级目录，或者是返回到上一个状态；在配乐浏览时播放前一曲音乐。

右/后一曲键: 进入下一级目录，或者是下一个状态；在配乐浏览时播放后一曲音乐。

DMP屏显键: 按此键显示该状态下的功能菜单。

放大: 当您欣赏电影时，按压此键可以放大画面。



DMP设置菜单

注意:

为叙述方便，以下内容中的上/快进键简称上键，下/快退键简称下键，左/前一曲键简称左键，右/后一曲键简称右键。

图片浏览: 实现图片浏览

DMP主界面

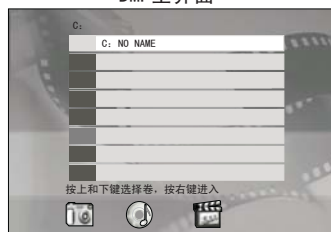

您可以在存储设备中选择保存的图片进行浏览。

- 1 按DMP键进入DMP主界面，屏幕显示存储设备中的内容。
- 2 按遥控器上的**媒体选择**键，DMP主菜单中只有图标为彩色，这样可以屏蔽掉存储设备中其它类型的文件方便您浏览图片。
- 3 根据屏幕提示，按上、下键选择存储设备的盘符，按**确认**键或**右键**进入。

数字多媒体功能操作



- 4 按上、下键选择需要播放的图片文件，按**确认键**或**播放/暂停键**开始。
- 5 浏览图片时，按**DMP屏显键**屏幕出现功能菜单。
- 6 按左、右键选择相应的功能图标。
- 7 按**确认键**完成。
- 8 在浏览过程中**退出键**停止浏览，返回到该文件保存的目录下。

图片浏览功能菜单介绍

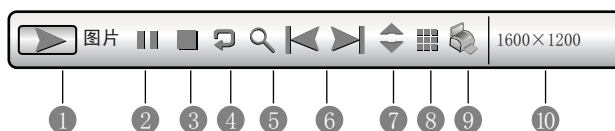

- | | |
|--------------------------|---------------|
| ① 图片浏览的状态 | ⑥ 浏览前一张/后一张图片 |
| ② 图片浏览/暂停，按确认键可切换 | ⑦ 显示图片文件的具体信息 |
| ③ 停止图片浏览 | ⑧ 多画面预览图片 |
| ④ 顺时针图片旋转90°，可连续按确认键进行旋转 | ⑨ 打印图片 |
| ⑤ 图片放大，可连续按确认键放大 | ⑩ 图片分辨率 |

注意：图片播放方式、图片播放速度在配乐浏览时不起作用。

图片打印：可打印JPEG图片

- 1 打开您的Pic bridge协议打印机的开关。
- 2 将打印机的数据连接线接到本机的MiniB接口。
- 3 按遥控器上的**DMP**键，进入多媒体播放器界面。
- 4 根据屏幕提示，按上、下键选择存储设备的盘符，按**确认键**或**右键**进入。
- 5 按上、下键选择需要打印的JPEG图片。
- 6 按遥控器的**暂停键**使当前画面停止。
- 7 按**DMP屏显键**选择功能图标.
- 8 按**确认键**即可实现JPEG图片打印。

注意：本机只支持JPEG图片的打印，其它格式的图片暂不支持。

音乐欣赏：可播放音频文件



您可以在存储设备中选择保存的图片进行浏览。

- 1 按**DMP**键进入DMP主界面，屏幕显示存储设备中的内容。
- 2 按遥控器上的**媒体选择键**，DMP主菜单中只有图标变为彩色，这样可以屏蔽掉存储设备中其它类型的文件方便您欣赏音乐。
- 3 根据屏幕提示，按上、下键选择存储设备的盘符，按**确认键**或**右键**进入。

数字多媒体功能操作



- 4 按上、下键选择需要播放的音乐文件，按确认键或播放键开始。
- 5 播放音乐时，屏幕会自动出现功能菜单。
- 6 按左、右键选择相应的功能图标。
- 7 按确认键完成。
- 8 在播放过程中按退出键停止播放，返回到该文件保存的目录下。

音乐欣赏功能菜单介绍

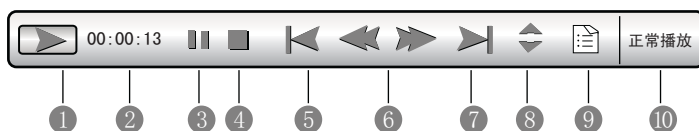

- | | |
|------------|-------------|
| ① 音乐播放的状态 | ⑥ 快进/快退 |
| ② 显示已播放的时间 | ⑦ 播放下一曲 |
| ③ 暂停播放音乐 | ⑧ 音乐文件的具体信息 |
| ④ 停止播放 | ⑨ 音乐文件附带信息 |
| ⑤ 播放上一曲 | ⑩ 播放模式 |

注意：若您的MP3格式的音乐曲目带有LRC格式的歌词文件，请务必将两文件命名相同且排放位置前后相连，即可带歌词欣赏。

配乐浏览：可同时实现图片浏览和音乐欣赏

具体操作可参考“图片浏览”或“音乐欣赏”部分。

注意：此模式只支持图片和音乐文件在同一目录下，且没有隐藏掉图片或音乐时，才能进行配乐浏览。

播放音视频文件：播放存储设备上的音视频文件



- 1 按DMP键进入DMP主界面，屏幕显示存储设备中的内容。
- 2 根据屏幕提示，按上、下键选择存储设备的盘符，按确认键或右键进入。
- 3 按上、下键选择需要播放的文件，按确认键或播放键开始。
- 4 播放音视频文件时，按DMP屏显键屏幕出现功能菜单。
- 5 按左、右键选择相应的功能图标。
- 6 按确认键执行。
- 7 在播放过程中按退出键停止播放，返回到该文件保存的目录下。

数字多媒体功能操作



- 1 状态信息栏，显示目前的状态
- 2 显示已播放的时间
- 3 暂停播放
- 4 停止播放
- 5 回到前一个视频文件
- 6 快进/快退
- 7 回到后一个视频文件
- 8 显示当前播放文件的具体信息
- 9 实现画面的放大
- 10 选中后按右键确认，用上/下键可选择播放模式

注意：本机支持MPEG1、MPEG2、MPEG4、AVI、DAT的视频文件。

浏览文本：浏览TXT文本文件

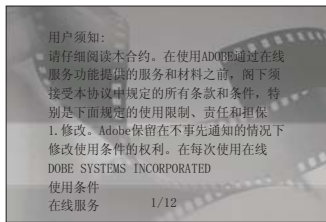

您可以在存储设备中选择文本文件进行浏览。

- 1 按DMP键进入DMP主界面，屏幕显示存储设备中的内容。
- 2 根据屏幕提示，按上、下键选择存储设备的盘符，按确认键或右键进入。
- 3 按上、下键选择需要浏览的文件，按确认键开始。
- 4 按上、下键进行文本的上下移动，按左、右键进行文本的前后翻页。
- 5 在浏览过程中按退出键返回到该文件保存的目录下。

注意：TXT文档保存时请选择ANSI的编码方式，本机暂不支持其它编码方式。

复制文件：实现视频文件/图片/音乐/文本文件的复制



- 1 按DMP键进入DMP主界面，屏幕显示存储设备中的内容。
- 2 根据屏幕提示，按上、下键选择存储设备的盘符，按确认键或右键进入。
- 3 按上、下键选择需要复制的文件，按右键确认，被选中文件名前标有☆。
- 4 按左键退出，按上、下、左、右键选择需要的目标文件夹或其它存放位置，按确认键或右键进入。
- 5 按DMP屏显键弹出功能窗口。按下键选择  图标，按确认键开始复制。
- 6 此时屏幕出现提示，文件正在复制中，若您想取消此操作，在屏幕上的“取消”提示未消失前，按确认键即可取消。

注意：不能将复制文件存放在原文件目录下。



数字多媒体功能操作

删除文件：删除存储器中不用的文件



- 1 按DMP键进入DMP主界面，屏幕显示存储设备中的内容。
- 2 根据屏幕提示，按上、下键选择存储设备的盘符，按确认键或右键进入。
- 3 上、下键选择需要删除的文件，按右键确认，被选中文件名前标有☆。
- 4 按DMP屏显键弹出功能窗口。
- 5 按下键选择  图标，按确认键删除。

注意：

- 1 本机具有节能屏保功能，当您使用数字多媒体播放器时，1分钟内没有任何操作的情况下，会自动进入屏保状态，若想继续操作，请按压确认键恢复当前状态。
- 2 数字多媒体播放器的USB接口并非万能，它可以支持绝大多数的硬盘、数码相机、U盘等，若出现不识别情况，不属于本机故障，与设备的驱动有关。
- 3 本机的USB接口提供5V电压，最大电流为500mA。某些存储设备由于采用的接口规范与标准USB协议有差异，因而会影响到数字多媒体播放器的正确识别，这属于正常现象。
- 4 随着设备的不同，存储容量的不同，数字多媒体播放器读取信息需要的时间也是不一样的，有可能出现信息读取速度的暂时变慢，请注意这并非本机故障。
- 5 USB设备的文件系统格式只支持FAT32格式，暂不支持NTFS格式。
- 6 MiniB接口可以通过转接线连接U盘设备，暂时此口还不可以连接硬盘。
- 7 在连接打印机时，严禁在打印机不断电的情况下，遥控待机或交流开关电视机。

壁挂支架安装说明

壁挂支架安装说明

如选用壁挂方式，请按如下操作方法安装。

1. 按图示尺寸（220×65或320×65）打孔并插入膨胀螺栓M8×70。

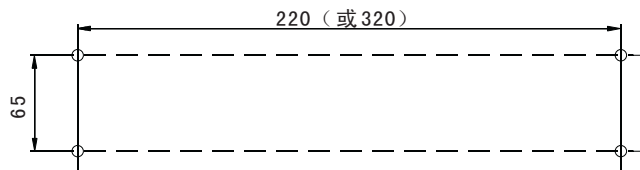

2. 将膨胀螺栓紧固到壁挂支架上。

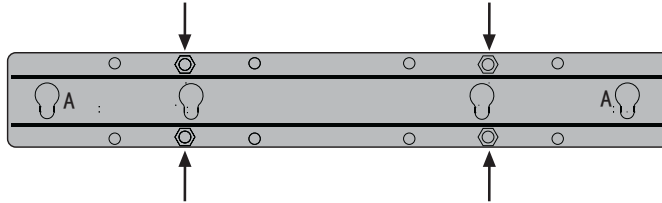

3. 将两个挂轮安装到后壳上，并将两个垫片粘贴在图示位置，从附件袋中取出盖板插入到图示箭头所示位置。（注意：整机不能使用下面两个安装孔悬挂。）

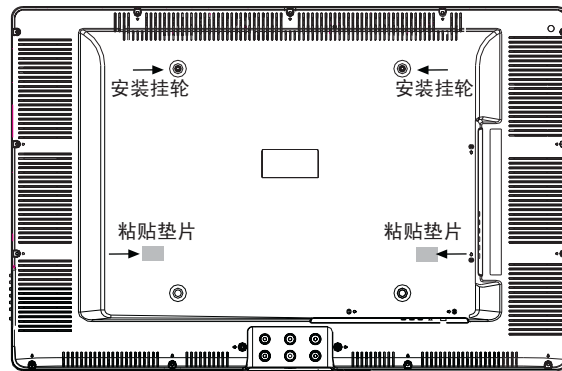

↑ 插入盖板

4. 将装好挂轮的整机挂在固定好的壁挂支架标识A处，在壁挂支架的顶部用螺钉M4×35拧紧，防止整机从壁挂支架上意外脱落。

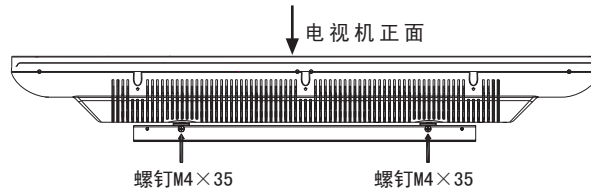

底座安装说明

注意:

- 1 不要自己安装该产品, 请联系厂家的专业人员, 按照产品说明书中的安装步骤操作。
- 2 该产品不得安装在与垂直方向倾角大于10度的墙壁上, 否则容易造成整机脱落。
- 3 安装前, 检查墙壁是否符合要求, 安装壁挂支架的墙壁要求能支撑得住整机的重量。如: 水泥墙、砖墙等。不可将壁挂支架安装于质地松软的或者容易造成松动的墙壁上, 如沙土结构的墙壁、石膏板等。如果不能测量墙壁的强度, 所打的每一个孔应能负重正应力100N和剪应力200N。
- 4 安装要使用本公司所提供的零件进行固定, 不得随意更改螺钉规格。
- 5 在墙壁上打孔要按要求操作, 所打的孔要符合规格(在安装步骤中已规定), 否则会造成安全隐患。
- 6 不要在安装好的电视下面放置发热的物品如暖气、加热器或加湿器, 否则将会导致火灾或电击发生。
- 7 不要把电视安装在有漏水、传感器、高压线的地方, 否则可能会发生导电、电击或共振事故。
- 8 不要把电视安装在有其它电源输入、易于碰撞、易产生振动的地方。
- 9 整机安装好后, 不得施加任何外力作用在整机上, 以免整机意外脱落。
- 10 确保安装前电视处于断电状态, 安装时防止屏幕碰到硬物或其它尖锐的物品。
- 11 安装完毕后若要移动该产品, 请与维修人员联系。

底座安装说明

如选用底座支撑方式, 请按如下操作方法安装。

将整机平放在水平桌面上(下面铺上垫布或其他柔软物质), TLM3707/3707U用4只M5×12, TLM4007/4007U用6只螺钉M6×16(在底座附件袋中)将底座装配到整机上。

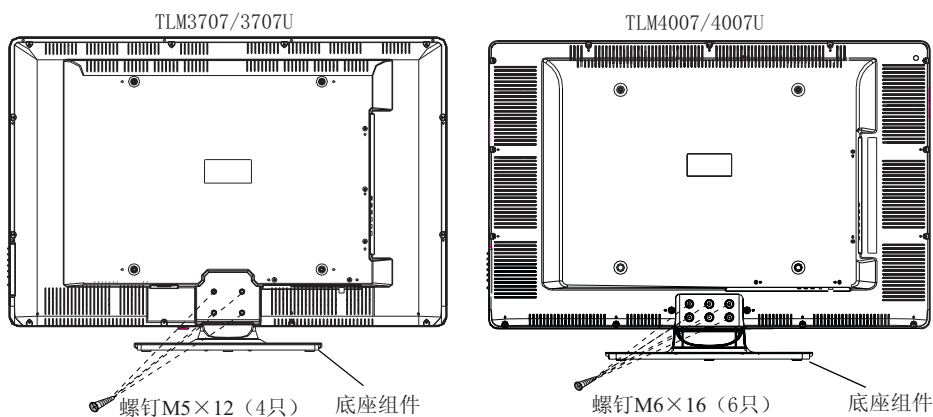

更改后(印刷厂)
2007-6-12

保修卡

请贴发票并盖销售单位章
(否则壹年保修期自出厂日期算)

保修事项

1. 请将购机发票贴于左上角处, 并妥善保存。
2. 服务政策如下:
 - (1) 我公司坚决拥护《产品质量法》、《消费者权益保护法》以及国家关于产品的三包规定。
 - (2) 免费维修时限为自购机之日起壹年内。
 - (3) 遥控器免费维修时限为自购机之日起壹年内。
 - (4) 壹年内免费调试。
3. 下列情况之一者, 不享受以上服务, 但可实行收费维修。
 - (1) 不能出示保修卡或有效发票的。
 - (2) 发票及保修卡有涂改或保修卡与电视机条码不符的。
 - (3) 由于使用、维护、保管不当, 造成损坏的。
 - (4) 因不可抗力造成损坏的。
 - (5) 非承担我公司三包修理者拆动维修的。
4. 未尽事宜, 可致电4006111111进行咨询。

保修卡

反馈联

产品型号			
序 号			
购机日期			
购机商店			
发票号码			
用户签名		电话	
地 址			
销售人员签字			
销售单位章			

以上内容由销售单位填写并由用户签字
后由销售单位裁给海信销售分公司。

Hisense 海信

—— 创新就是生活 ——

服务理念：
一日承诺, 立信百年

服务宗旨：
天下事, 客户的事是头等大事

服务承诺：
一经选择, 天天省心

产品型号		
序 号		
购机日期		
购机商店		
发票号码		
用户签名	电话	
地 址		
日期	检修记录	修理员

海信集团全国统一客服热线: 4006111111
海信集团服务质量监督电话: 0532-83091111
海信集团服务监督邮箱: service@hisense.com
地址: 青岛市市南区延安三路204号
邮编: 266071

简单故障的排除方法

在准备修理前，请检查下表，看看能不能找到您所遇到的故障原因。
当您确信完全按照本说明书操作，仍然不能排除故障后，您可以考虑进行修理。

现象	解决方法
没有声音或图像	<ol style="list-style-type: none">1. 检查电源线是否接在墙上的插座里，而墙上的插座是否通电。2. 检查您有没有按下电源按钮或待机键。3. 检查画面亮度和对比度设置。4. 检查音量。
画面正常但是没有声音	<ol style="list-style-type: none">1. 检查音量。2. 检查是否设置为静音模式。
没有画面或图像黑白	<ol style="list-style-type: none">1. 调整图像设置。2. 检查彩色制式。
声音和图像受到干扰	<ol style="list-style-type: none">1. 试着找出影响电视机的电器，并将其远离电视机。2. 试着把电视机的电源插头插入另一个插座。
画面模糊或有雪花，图像失真	<ol style="list-style-type: none">1. 检查您的天线方向、位置和连接。2. 调整天线方向或再次设定频道或微调频道。
遥控器功能失灵	<ol style="list-style-type: none">1. 更换遥控器电池。2. 清洁遥控器的上边缘(发射窗)。3. 检查电池触点。4. 检查显示器与遥控器之间是否有任何障碍物。5. 检查电池的正负极安装方向是否正确。
水平/垂直条纹或是影像抖动	检查附近是否有干扰源，如电气用品或电动工具。
电视机壳“咔咔”作响	室温变化有时会引起电视机壳膨胀或收缩，从而产生声音，这并不是电视发生故障。

随机附件

遥控发射器 ————— 1个
产品使用指南 ————— 1本
电源线 ————— 1根
射频信号线 ————— 1根
USB转接线 ————— 1根