

SAMPO

TR-SA75C

烤麵包機 使用說明書

User Manual

保證書印製於說明書最後頁
請要求經銷商填寫購買日期及舊店章，以確保您的權益

烤麵包機 TR-SA75C

機器

專賣連鎖店

SAMPO

姓名	出生日期	電話	電子信箱
地址	電話	地址	電話
購買日期	經銷商	地址	電話

對您的服務

為維護您的權益，請向原購買地點購買日期填寫店章，於一週內上網 <http://www.sampo.com.tw>

登錄或向公司總機(小幫手)查詢，將會由本公司專員於一年之內免費服務，客戶

留存發票與舊存，並於本公司工程師前往服務時主動提供與維修以便維修。

原廠保證範圍

天線、磁針、磁頭、攝機臂、鏡頭、充電器、遙控器、印表機、印表機、燈泡、喇叭

零件片及其他零件等之消耗或不保範圍內

·除另有說明的情況外，服務區域中非原廠保證範圍內

✓ 送修處理

※務必填寫購買日期並請原單以便與維修服務

注意事項

·本機僅限即使用於烤麵包用途，其他用途使用可能會導致產品損壞或減少保固

·請閱讀內附說明書及口述來電諮詢，請按說明書及說明書內容，即失去保固效力

·本機印表機與原廠印表機公司

·本機印表機與原廠印表機公司

·由於天線感應器入磁針引起之故障或損壞

·因使用之磁針或磁針引起之故障或損壞

·擅自安裝磁針或磁針引起之故障或損壞

·按接位置之磁針或磁針引起之故障或損壞

·故障之原因因磁針位置以外者(如：磁針(磁)帶、天線...等)

專賣股份有限公司 桃園縣龜山鄉大祥村頂遂路26號
免責諮詢專線：0800-005438 [0800-特約-特約專線] <http://www.sampo.com.tw> fax:(03)3286299 e-mail:cs@sampo.com.tw

電壓	110V 60Hz	消耗功率	750 W
機體淨重	1.0Kg	外型尺寸	W 263*H 197*D 155 mm

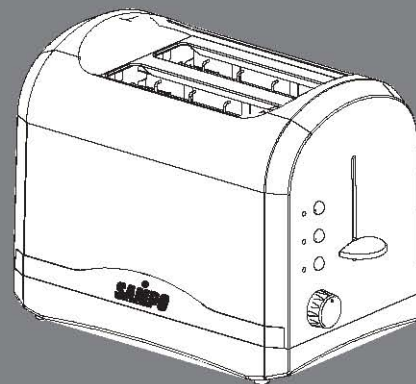

目錄

- 1 各部名稱
- 2 安全注意事項
- 3 使用方法
- 5 清理注意事項
- 6 使用注意事項
- 7 緊急處理方法
- 8 保養方法
- 9 家電小百科

各部名稱

- 1 麵包烘烤槽
- 2 麵包架操作把手
- 3 濃淡控制旋鈕
- 4 麵包集屑盤
- 5 解凍按鈕
- 6 再加熱按鈕
- 7 取消按鈕

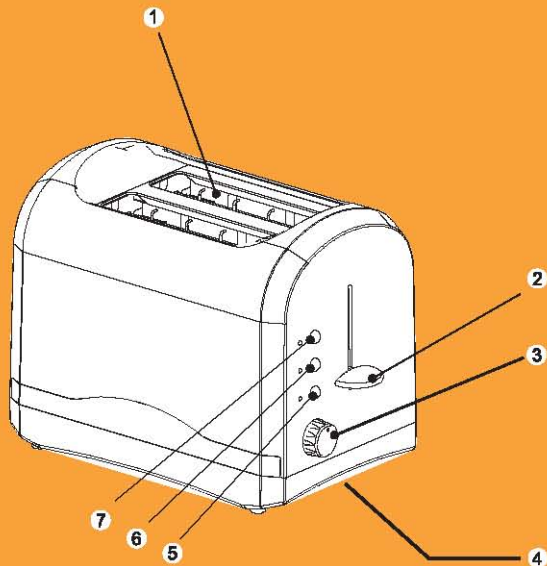

安全注意事項

- 使用前請詳細閱讀本說明書各項說明。
- 請保持電源線插頭、本體的乾燥。
- 避免和其他電器產品共同使用同一插座(請使用110V 60Hz的插座)。
- 使用中請勿接近火源、水源、易燃物。
- 若不使用，將開關關閉，再拔掉插頭。
- 使用中如有小孩接近時請密切注意。
- 使用中人員請勿遠離，以免麵包烤焦過度或發生危險。
- 使用中、使用後溫度仍高，請勿直接碰觸本體，以免燙傷。
- 嚴禁將手指伸入烤麵包機內或以手拿住烘烤槽附近搬運烤麵包機。
- 拔下插頭時，請先按住插頭，勿硬拉扯電線，並請注意手部是否注意乾燥。
- 嚴禁將機器置於不平坦處，以免因傾倒而引發可能性的危險。
- 為了確保您機器的壽命，請勿擅自拆卸零件。
- 如有異常，請送至本公司各地服務處或經銷處，由技術人員予以檢修。
- 若電源線損壞時，必須由製造廠或服務處或具有類似技術資格者更換，以避免發生危險。
- 長時間不使用或外出時，請務必拔掉電源線插頭，否則易生故障和危險。

1. 使用前請先將地線接上後，再將電源插頭插入插座(請確定為110V交流電源)。
2. 將麵包放入麵包烘烤槽，選擇焦黃程度，刻度1代表烘烤時間最短，數字越大代表時間越長，烘烤顏色越深。

※注意：為避免麵包被卡住，請勿烘烤破碎的麵包片，並選擇大小與厚度符合烘烤槽的麵包。

3. 按下操作把手直到把手固定，麵包即被送入烘烤槽開始烘烤。

※注意：若沒有插上電源，則操作把手不會固定。
若沒有放入麵包，請勿按下把手來使用本機。

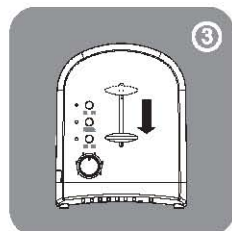
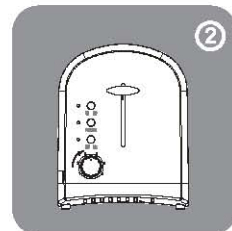
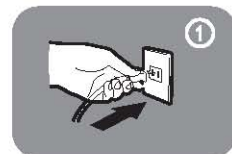

使用方法

4. 烘烤完畢，操作把手將自動跳上，電源切斷。
5. 烘烤中若因設定時間太長，欲立刻停止，請按下「取消」按鈕。(如圖4)
6. 已經烘烤好但已變冷的麵包，確認有足夠水分且表面未塗抹任何東西，則可在放入麵包後，按下「再加熱」按鈕，然後依上述步驟對其加熱。(如圖5)
7. 經過冷凍的麵包，確認有足夠水分且表面未塗抹任何東西，則可在放入麵包後，按下「解凍」按鈕，然後依上述步驟對其加熱。(如圖6)

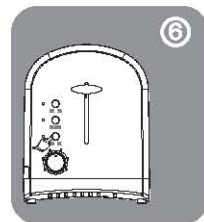
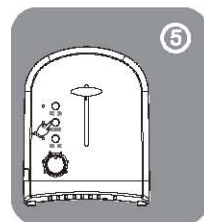
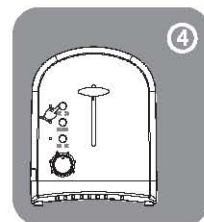

清理注意事項

- 請確定插頭已拔離插座，機體已冷卻，再進行清理工作。
- 請將麵包集屑盤向後輕拉出進行清理(如右圖)。
- 完成後以相反動作放回集屑盤。
- 請勿將本機以水沖洗，以免造成故障及漏電。
- 請勿以刷子或其他工具清理烤麵包機內部。
- 麵包集屑盤未裝入前，請勿使用本機。

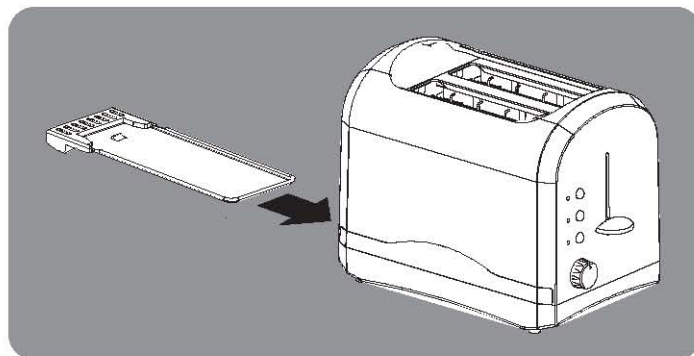

使用注意事項

- 首次使用時，請先調整烘烤控制旋鈕至刻度6的位置空燒一次，以去除新商品的氣味。
- 塗有奶油、果醬、花生醬或放置過久、已乾的麵包請勿烘烤。
- 較乾或較薄的麵包會比水分較多或較厚的麵包烤的快一點，建議設定在較低的焦黃刻度。
- 同時烘烤兩片麵包時，麵包的種類及大小要一致，以確保烘烤出相同的焦黃程度。
- 請勿放置任何鋁箔紙、包裝紙或任何易溶物質。
- 當麵包卡住時請勿立即動手取出，必須按下「取消」按鈕或切斷電源，方可取出麵包。

- 使用時若有持續發生冒煙或起火燃燒現象，請將插頭儘速拔起，並通知聲寶0800免費諮詢專線協助處理。
- 本產品的電源線如有任何損壞時，必須由製造廠或其服務處或具有類似資格的人員更換，以避免危險。

保養方法

清潔與保養

- 清潔與保養本產品之前，務必拔掉插頭，待電器完全冷卻之後，再進行清潔。
- 請勿使用漂白水、硬質刷子、溶劑等可能刮傷和腐蝕之清潔劑。
- 沾污或不易脫落之污垢，可用餐具專用中性清潔劑清洗。
- 清理本體時，請用軟質布沾少許的中性清潔劑擦拭，再用乾布將殘留的清潔劑擦拭乾淨。

收藏前的保養

- 請務必清理集屑盤，避免麵包屑黏在盤上不易清理。
- 長期不使用之保養方法，請擦拭乾淨後以塑膠袋覆蓋，並儲放於陰涼乾燥的地方。
※注意：請勿將本體直接用水沖洗，否則電路會有短路或導電不良的現象。

收藏後再使用注意事項

- 在取出使用前，請檢查麵包烘烤槽及檢查電源線是否有破損情況，並將機體上的灰塵清理乾淨，檢查完成後，請進行試運轉後，再正常使用。

生活小常識

芒果生菜吐司

· 材料準備如下：芒果適量、生菜適量、雞蛋蛋黃2顆、沙拉油2杯、鹽1匙、果糖2匙、檸檬汁2匙、烤吐司

· 做法：

1. 芒果沙拉醬製作

(1) 準備一個容器，加入沙拉油和蛋黃，打散直到沙拉油被蛋黃吸收

(2) 加入調味料，包括鹽、果糖，檸檬汁調味

(3) 芒果切丁後加入

2. 準備烤吐司，放置生菜於烤吐司上方，淋上芒果沙拉醬，即美味完成。

...更多食譜、選購指南、生活常識之家電小百科 歡迎登錄>>



售後服務

進口商：

- 名稱：國鈿股份有限公司
- 地址：台北縣板橋市大同街2號10樓
- 電話：(02) 8258-6760

The Sampo logo is displayed in a bold, white, sans-serif font. The letter 'S' is significantly larger than the other letters, and the 'A' has a distinctive shape with a dot above it. The logo is set against a dark background.

注意事項

本家電產品使用於營利商業用途，其保證期限按保證書所載期限減半保固

保證書內容購買日期未填寫或經塗改或與現物不符者，則失去保證書保證效力

本產品售後服務委託誠實公司

如有下列情形之一者，雖在保證期間內亦不予免費優待

- 由於天災地變或人為引起之故障或損毀
- 因使用之過失或使用錯誤，以致商品故障或損毀
- 擅自改裝商品或經外人檢修所引起之故障或損毀
- 安裝位置之遷移或搬運所引起之故障或損毀
- 故障之起因發生在機體以外者（如：錄影(音)帶，天線...等）

聲寶股份有限公司 桃園縣龜山鄉大華村頂湖路26號

免費諮詢專線：0800-005438 [0800-鈴鈴-我是聲寶] <http://www.sampo.com.tw> fax:(03)3286299 e-mail:cs@sampo.com.tw