

# SAMPO

聲寶牌

## 環保電冰箱 使用說明書 SR-345SD

『隨同產品發行保證書，請於購買時注意索取，並要求經銷商填妥購買日期及蓋店章，以確保您的權益』

TINSC1979K2R0--

# 部品名稱及功用

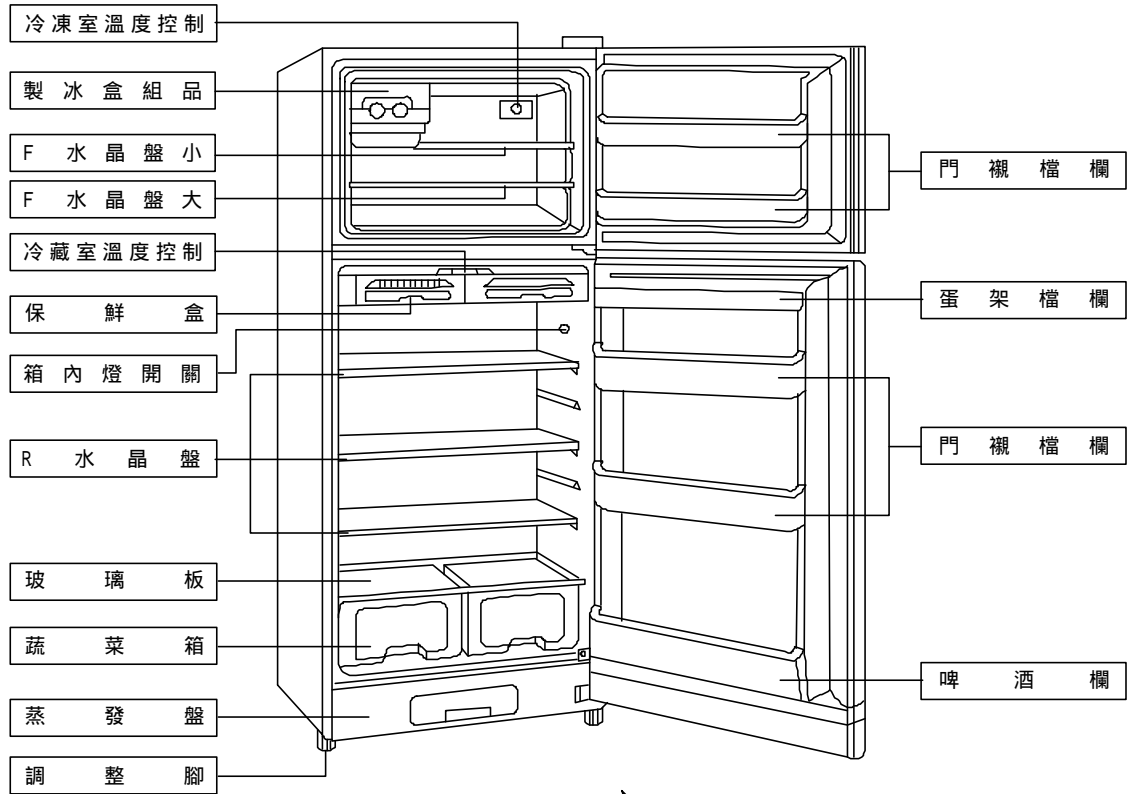

- 註：1. 由於水結冰時體積會膨脹，所以當容器裝水置於冷凍室內結冰時，容器會因結冰膨脹產生變形現象。  
2. 為防止保鮮室底部結露，請注意開口容器必須加蓋及盡量減少不必要的開門。

## 重要功用說明

- 製冰盒組品：使用方便，不佔空間。
- 保鮮室：供短期內欲烹調之魚、肉類等食品儲放，保鮮期1-2天，超過2天以上要烹調之魚類、肉類請勿貯存於此處。鮮魚、肉類太大時，請切成小塊則保鮮效果更佳。
- 蒸發盤：冰箱內部所有排出的水藉散熱器的散熱而蒸發掉。
- 檔欄：貯放短期內要使用的食品。
- 蛋架：可貯放蛋類。
- 啤酒欄：可放特大號保特瓶。
- 調整腳：當地面不平時，可以調整“調整腳”，使冰箱平穩站立。

# 調溫方法

- 本電冰箱設有自動溫度控制裝置，只要調整溫度調節器的旋鈕或調節鍵，就可使冰箱維持在最適合的溫度。
- 冷藏室的溫度受冷凍室溫度的影響，因此會因冷凍室溫度調節旋鈕置於「強」位置而溫度降低，也會因置於「弱」位置而溫度提高。
- 上記的庫內溫度，係依國家標準—冰箱的周圍溫度30℃，不放食品，將門關好，溫度安定後，箱內下方起  $\frac{1}{3}$  的高度，前後左右中央所測定的值，並且會因門的開關、周圍溫度及食品量而有變化。

冷凍室溫度調節



旋鈕位置	使用時機
強	欲急速製冰或冷凍較多食品時
↑	欲稍加冷凍時
通常	通常使用時
↓	冷凍食品短期保存時
弱	不放冷凍食品及冰淇淋時

冷藏室溫度調節

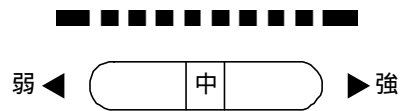

旋鈕位置	使用時機
強 5 6	冷藏室冷度不足時
中	通常使用時
3 2 弱	冷藏室冷度過冷時

# ⚠️ 安全注意事項

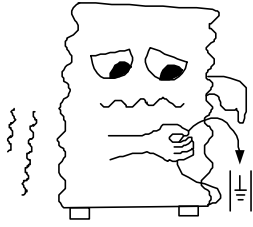

- 請裝妥接地線，以免萬一漏電時，有觸電的危險。

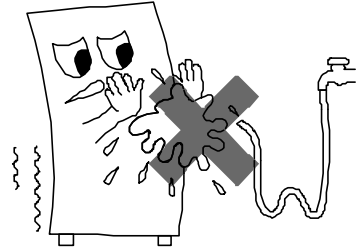

- 勿用水直接沖洗冰箱，以免箱體生鏽，或使冰箱的電氣零件因浸水而損壞或漏電。

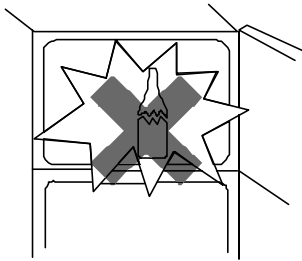

- 玻璃瓶的啤酒、汽水等，絕不可放入冷凍室，因水結凍時體積膨脹，會使玻璃瓶破裂或爆炸。

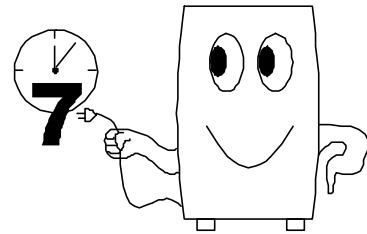

- 拔下插頭後，請稍候7分鐘再插上，如果立即插上，壓縮機負荷過大，不易立即起動運轉，並會影響壽命。

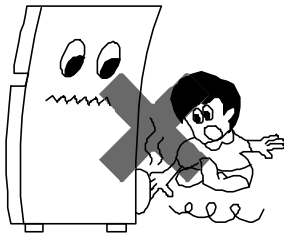

- 不要赤手觸摸冰箱背面的高溫零件，以免發生危險。（壓縮機正常溫度可達80 以上，散熱器也在40 50 之間）

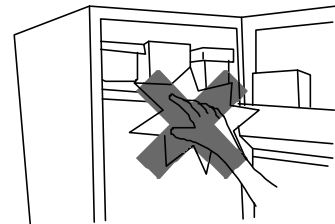

- 避免赤手觸摸冷凍室壁或冷凍食品，以免造成凍傷。

# ⚠ 安裝注意事項

## 請放置在平坦的地上

- 冰箱需放在平坦的地面上，如果不能平穩放置，請調整冰箱底部調整腳，否則易因振動而引起噪音。

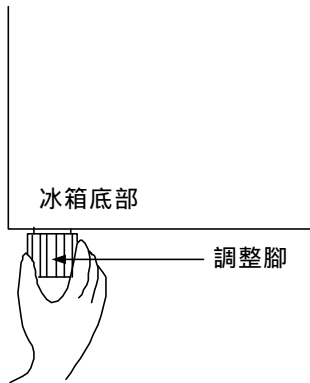

## 請放在通風良好的場所

- 冰箱周圍應有適當的間隔，通風較佳，最省電。
- 背後、左右與牆壁要保持10公分以上的距離。

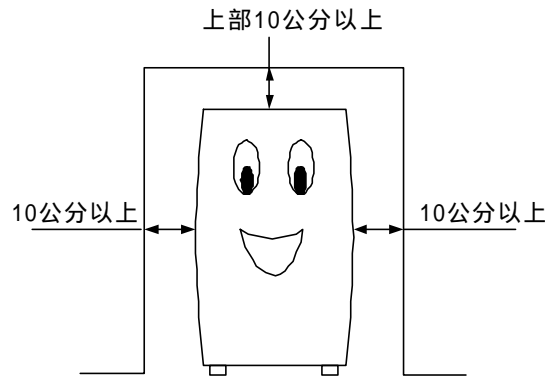

## 請放在濕氣較少的場所

- 勿將冰箱置於水氣多或潮濕的地方，否則冰箱容易流汗、生鏽，電氣部品也容易發生故障。



## 避免日光直接照射及熱氣

- 不要置於日光直接照射的場所及熱氣附近，此易造成冷度不足且耗電。

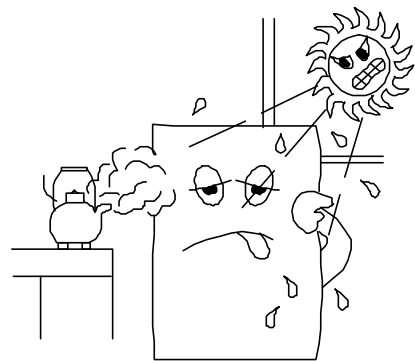

# ⚠ 使用注意事項及緊急處理方法

- 冰箱的電源線，請勿觸及箱體背部的高溫部品，或被底部調整腳壓壞，以免產生漏電或電線走火之危險。
- 為確保安全，使用時門請務必關密。
- 長期不使用時（如出國）電源請拔除以確保安全。

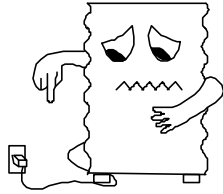

- 溶劑、殺蟲劑等高可燃性物品，請勿靠近冰箱使用，以免引起火災。

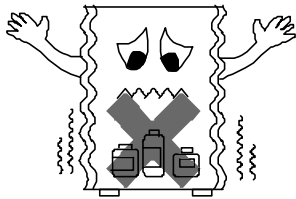

- 香蕉水、甲苯、酒精、汽油等高揮發性的物品，絕對不可放入冰箱內，以免有著火、爆炸的危險。

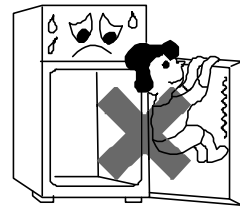

- 嚴防小孩攀在冰箱門上玩耍，導致整台冰箱倒下發生意外。

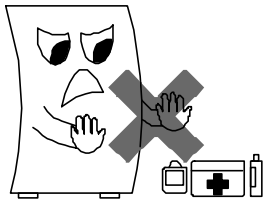

- 避免將醫藥物品存放在冰箱內，以免誤食。

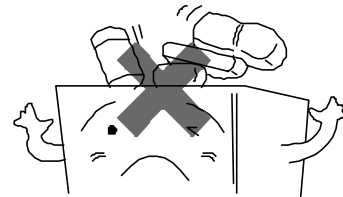

- 冰箱頂面請勿放置易碎物品，因開關門的振動易使其掉落地面。

## 緊急處理方法

發生異常時（有燒焦味等）須立即停止運轉並拔掉電源插頭

- 若在異常狀態下繼續運轉，會因發熱等情形，造成火災及觸電的發生。
- 請速與服務站或就近經銷商洽詢。



拔電源插頭

# 白金脫臭原理介紹

## 壹、白金脫臭材之作用原理

1. 此種脫臭材，巧妙地將脫臭機能與除霜機能相互結合，利用除霜時之高溫酸化分解冰箱內之臭氣。
2. 本脫臭材係屬白金系之脫臭觸媒，被均勻地塗佈於除霜熱器之石英管上。其主要成份為具高活性、高吸附能力之白金系貴金屬。
3. 當冰箱運轉時，通過脫臭觸媒之臭氣，易被塗佈於石英管上之脫臭觸媒吸附。
4. 當冰箱除霜時，石英管產生250 之高溫，此溫度可將被觸媒吸著之臭氣酸化分解，使冰箱內之冷空氣恢復清淨、無臭味。
5. 除霜結束後，冰箱內恢復清淨、無臭味之冷空氣，再在冰箱內循環冷卻食品。待下次除霜時，同時進行脫臭功能，如此週而復始。

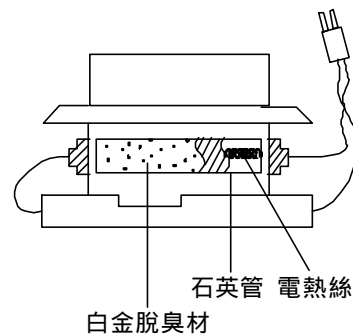

除霜熱器組品圖

## 貳、白金脫臭材如何運用於冰箱之介紹

1. 風扇式冰箱，係利用風扇將冰箱內之冷空氣強制循環，達到冷凍、冷藏作用。
2. 白金脫臭材置於冷卻器下，F、R室回風道出風口處。由於冰箱為密閉式箱體，經風扇強制循環的冷空氣夾雜著臭氣分子，將自然經過脫臭材。
3. 當冰箱運轉處於非除霜狀態時，由於脫臭材特性，此時脫臭材處於高活性狀態，臭氣通過脫臭材時會被吸附。
4. 當冰箱運轉一段時間後處於除霜狀態時，由於除霜熱器產生之高熱，藉石英管傳遞至塗佈於其表面之脫臭材，溫度超過250 時，附著於脫臭材之臭分子開始被酸化分解為清淨氣體，離開脫臭材。
5. 待除霜完畢，風扇恢復運轉。脫臭材無熱器之高溫無法產生酸化分解作用，而恢復低溫狀態。由於先前之臭分子已被酸化分解為清淨氣體脫離脫臭材活性點，脫臭材活性點又再次恢復其高吸附功能，繼續吸附臭氣。

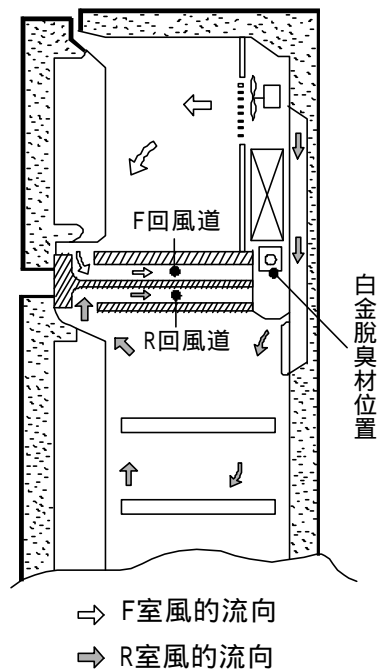

# 使用方法

## 開始使用

- 初次打開箱門時，會有一股塑膠製品的味道，此乃正常現象，不會有任何害處，請不必擔心，使用一段時間後會自然消失。
- 冰箱開始運轉後，為使冰箱內部冷度較好，請在一個半小時後，才把食品放入。
- 冰箱前面門框四周及兩個門中間的隔板部份，有熱熱的感覺，此係為了防止箱體流汗，而特別設計的省電裝置。這些微熱只限於冰箱外部，對箱內所存放的食品毫無影響。

## 食品放置要領

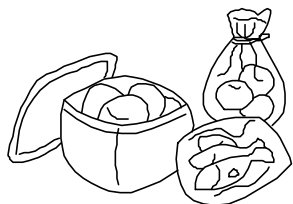

- 請用密閉容器、塑膠袋或保鮮膜等，將食品密封後再保存，以防止食品乾裂、脫水或將氣味傳到其他儲存的食品。
- 如欲長期保存鮮魚及肉類，請用塑膠袋或保鮮膜等密封後再保存。



- 請勿將冰箱內部塞得滿滿的，造成冷氣不能循環，而使儲存的東西變質。

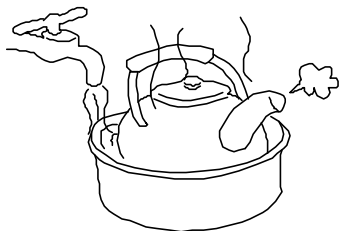

- 熱的食品請勿立即放入箱內。
- 請使用加蓋的密封容器盛裝液狀食品，以保持鮮度與美味，並可避免浪費電力。

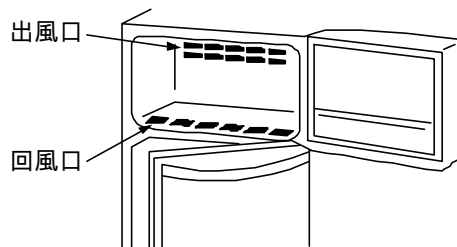

- 請勿將食品放在出風口與回風口。
- 請勿長時間把門打開，以免外面的熱空氣進入冰箱內，浪費電力。



# 使用方法

## 扭轉式製冰盒使用方法

### 製冰方法

- 拉出製冰盒以給水杯注水。
- 製冰時間約2-3小時。
- 若有快速製冰裝置，請將冷凍溫度調節鈕切向“強”位置，即可快速製冰。
- 注水水位，請勿超過隔板，以防冰塊卡住。

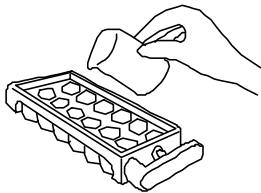

### 冰塊取用方法

- 製冰搖桿向右轉，輕輕扭轉，冰塊即落入儲冰盒內，若1次未脫落，請扭轉2-3次。
- 製冰盒為塑膠材質，取冰塊時不需用水沖。

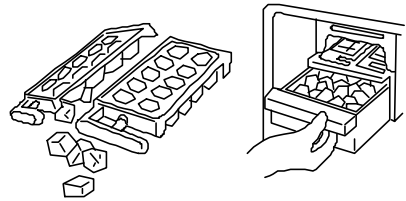

### 不使用製冰盒時

- 可將製冰盒組品取出，以擴大冷凍室的使用空間。

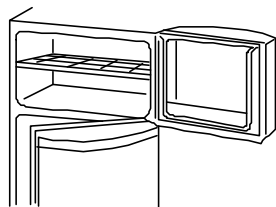

### ▲ 請注意

- 製冰盒內部請勿用刀刮，刮過後冰塊將很難掉下。
- 請勿用儲冰盒製冰以免破裂。
- 儲冰盒內勿放入奶油等油脂物。
- 儲冰盒掉落時易破裂，請小心取放。
- 有臭味之食品請勿直接放入冰箱，須先以塑膠袋包好密封後再放入。

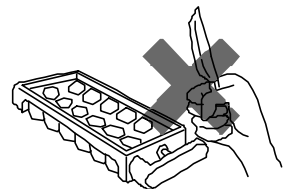

## 保濕菜箱與便利盒使用方法

### 便利盒使用方法

- 此設計是為了放置約9公分高度小型瓶裝飲料及罐頭而用，可避免壓壞菜箱內的蔬果。
- 便利盒可依箭頭方向推拉，以取用菜箱內之食品及飲料。

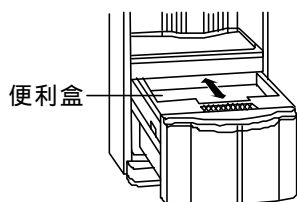

### 保濕菜箱使用方法

- 使用時先將便利盒往內推。
- 前緣下方為放置寶特瓶飲料之特有設計，可放大型飲料。
- 保濕材質可有效防止水份因冷風而散失，提供更長久的蔬菜保鮮效果。

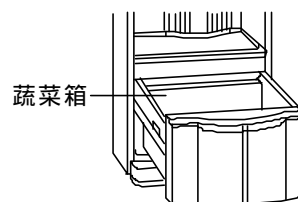

# 維護保養

## 搬家或移動冰箱時

- 先拔掉插頭，把冰箱內部物品取出。
- 嚴禁橫向搬移，以免造成壓縮機不良。
- 近距離移動時，一人搬運底部，一人搬運後面。
- 長距離搬運時，請將冰箱打包後再搬運。（蒸發盤、附屬品、門等以膠帶固定貼好）

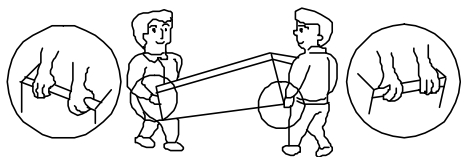

## 停電時

- 突然停電時：  
請關閉冰箱門，冷藏室在2-3小時內，冷凍室在1-2小時內，食物不會變質。
- 預知長時間停電時：
  1. 不要再將食品放入冰箱內，以免溫度升高。
  2. 儘量在停電前用製冰盒製冰，然後把冰塊放在容器內，置於冷藏室上段，以保持冷藏室溫度。
  3. 在停電前，把冷藏室溫度調至“強”的位置，儘量維持冰箱內部低溫狀態。
  4. 恢復供電時，將冷藏室溫度調節鈕轉回原來位置。

## 更換箱內燈時

- 箱內燈損壞時，請洽服務中心或自行更換。
- 箱內燈規格：120V/8W。

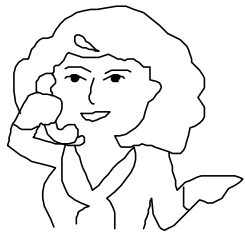

## 冰箱要拋棄時

- 為防止小孩被關在冰箱發生危險，請嚴守下列事項：
  1. 把門的軸承拆下或敲毀，使冰箱門不能緊閉。
  2. 拆下門環，使門不能緊閉。
  3. 勿拋棄於小孩遊玩處，拋棄前把本體打凹，使小孩無法進入。

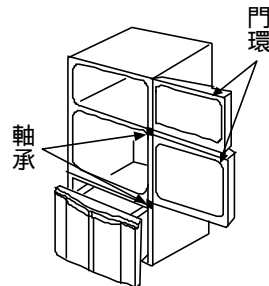

## 外箱門

- 應經常用布擦拭，不可用水直接沖洗。
- 不要用甲苯、刷子、化學抹布等清潔冰箱，以免損及烤漆及內部零件。

## 冰箱箱壁

- 注意冰箱後面，請經常打掃清理，勿為蟑螂老鼠作窩。
- 美背式設計散熱管均隱藏在四周箱壁中，為保持散熱狀況良好，請保持箱壁清潔。

## 冷凍室、冷藏室內部及附屬品

- 每月清潔一次，清洗前先將冰箱內的物品取出，並拔下插頭，可取下的附屬品，應取下清洗。

## 蒸發盤

- 先將蔬菜箱整體拉出。
- 蒸發盤放在冰箱底部，請每月清洗一至二次，以免蒸發盤堆積雜質產生惡臭。

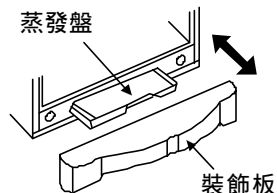

# 故障檢修及排除

## 冷度不足

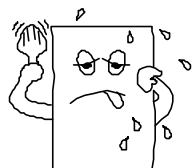

- 冰箱安裝之場所是否太熱?
- 箱內食品是否放得太多，阻礙冷氣之循環，造成食品不冷?
- 熱的食品是否立刻放入冰箱內儲藏?
- 溫度調節旋鈕是否一直轉在“弱”的位置?

## 產生討厭的噪音時

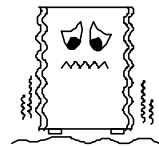

- 冰箱是否放在堅硬平坦的地面?
- 冰箱之後部或二側是否碰及牆壁或其他物品?
- 蒸發盤是否放置在正確位置?
- 壓縮機運轉時，會有冷媒流動聲，此為正常現象，請勿介意。

## 冰箱內部有露珠時

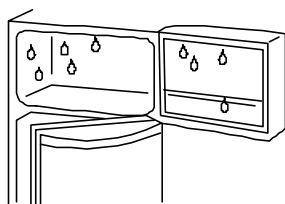

- 使用冰箱時箱門是否沒關好?
- 箱門是否長時間打開?
- 熱的東西或含水份較多的東西，是否直接放入冰箱內儲存?

## 完全不冷

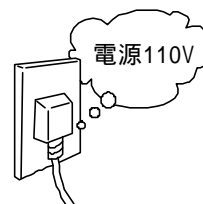

- 是否停電?
- 總電源之無熔絲開關是否跳開? 開關之保險絲是否斷掉?
- 冰箱之電源插頭是否鬆脫?
- 電壓是否過低? 如低於99V時請與電力公司連絡。

## 冰箱外部附有露珠



- 若室內濕度過高，箱體外會有露珠形成，此為正常現象。

## 漏電的現象

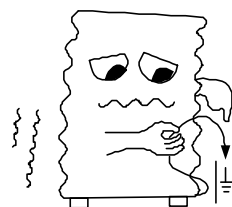

- 當有接地線時檢查是否接好? 如果沒有接好，當壓縮機運轉時，會感應靜電，所以人觸摸冰箱箱體時，會有觸電之感覺，但不致發生危險。

# 故障檢修及排除

下列情況均屬自然現象，並非異常，請安心使用

## 風扇式冰箱，若用鍋類等容器，在結冰時，會破裂或變形

- 直冷式冰箱結冰情形係由容器底部開始結冰，故完全凍結時表面呈凹凸狀；風扇式冰箱係周圍同時結冰（由外至內），故當內部未凍結的水結冰時，因結冰後體積會變大，容器因內部體積膨脹會發生變形或破裂。

## 蒸發盤溢水

- 若冰箱置於死角且通風不良的地方，將導致水份無法蒸發，請將冰箱移置通風良好處，且四周勿置雜物阻塞。

## 內箱壁附著水滴

- 開門次數多或稍久時，熱空氣會進入冷藏庫內，將附著於箱壁而形成水滴。

## 外箱前緣及兩側過熱

- 過去冰箱均用電熱線消除外箱流汗，為節省用電，現用冷凍系統（高壓端）之熱管防汗，其溫度約在45℃以下，又因冬天、夏天溫度影響，運轉率高低不同，故外箱前緣及兩側有時有熱熱的感覺。

## 風扇聲大

- 因風扇置於冷凍室內形成共鳴，迴音自然產生。

遇有上列故障現象，請依上述要領逐項檢查。如果仍發現有不正常現象時，竭誠歡迎您打電話到附近本公司特約維修服務中心，服務人員立刻會親切為您服務。（特約維修服務中心電話請參閱所附全省服務中心一覽表）

# 規格及特性說明

## 規格

規 格 \ 機 種	SR-585TDV
額 定 電 壓 ( V )	110
額 定 頻 率 ( HZ )	60
電動機額定消耗電功率 ( W )	165
電熱裝置額定消耗電功率 ( W )	140
總有效內容積 ( L )	580
冷凍室/冷藏室/蔬菜室有效內容積 ( L )	153/302/125
冷 凍 室 性 能	
消 耗 電 量 ( KWH/月 )	72
能 源 因 數 值 ( L/KWH/月 )	9.71
冷 劑 名 稱	R-134a
冷 劑 封 入 量 ( G )	145
製 品 重 量 ( KG )	95

## 冷凍室特性說明

- 本機種風扇式冰箱之冷凍室標準，可達到中國國家標準CNS的四星標誌。
- 冷凍室的冷凍度，依照中國國家標準CNS的規定，除了四星標誌外，尚有兩星、超兩星及三星標誌，茲將兩星、超兩星、三星及四星標誌的各種規定，列表說明如下：

記 號	兩星	超兩星	三星	四星
冷凍室內食品溫度	-12 以下	-15 以下	-18 以下	-18 以下
冷凍食品保存期限	約30天	約55天	約90天	安全期限3個月以上
冷凍室凍結速度	無規定	無規定	無規定	

冷凍室內先以0.25kg/l 之比例放入食品凍結，達 -18 後，再放入0.045kg/l 之食品，最後放入食品，在24小時內必須凍結到 -18 以下。