

SAMPO

ES-132B

聲寶全自動洗衣機・使用說明書

隨同產品發行保證書，請於購買時注意索取並要求經銷商
填妥購買日期及蓋店章，以確保您的權益

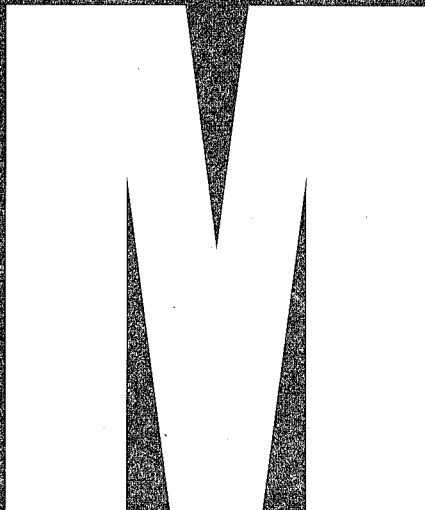
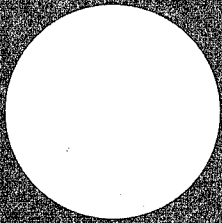

目 錄

- 2 安裝前注意事項
 - 3 安裝方法
 - 4 使用方法
 - 5 各部名稱及功能
 - 6 控制面板按鍵名稱及功能
 - 7 最簡單的洗衣方法 (標準行程)
 - 8 柔洗行程的使用方法
 - 9 強洗行程的使用方法
 - 10 記憶行程的使用方法
 - 11 浸洗行程的使用方法
 - 12 槽洗淨行程的使用方法
 - 13 預約洗衣完成的使用方法
 - 14 關於各項洗衣行程之內容與時間
 - 15 洗衣參考指南
 - 16 清潔保養
 - 16 安全及使用注意事項
 - 17 緊急處理方法
 - 17 故障檢修及排除
 - 18 異常狀況時處理方法
- 封底 規格

安裝前注意事項

① 水平儀氣泡的調整方法

- 請將洗衣機安裝於平坦且堅固的地面。
- 確認水平儀的氣泡位置。
- 如氣泡在圓的中心點，則不用調整。
- 如氣泡不在圓的中心點，請利用前面的調整腳來調整。

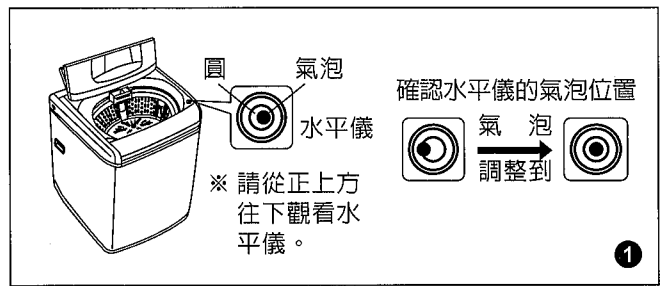

② 調整腳的調整方法

- 調整腳調整方法：
 - ① 調整腳順時針旋轉→機體調高。
 - ② 調整腳逆時針旋轉→機體調低。
- 若調整腳調整後無法使洗衣機維持水平時，請墊以適當木板後再調整調整腳。
- 調整後務必使 4 支腳與地面確定接觸，不可搖晃。

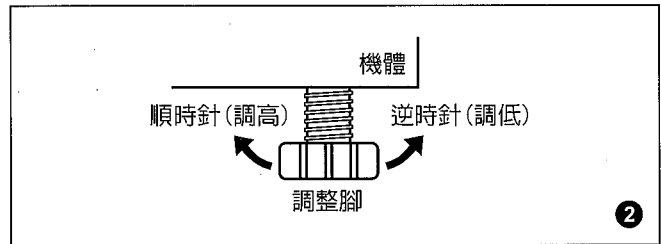

- ### ③ 移動洗衣機時，請務必將洗衣機抬起，移至適當位置後，再輕輕放下，切勿用推或拉之方式移動，以免損壞具吸震功能之腳墊。

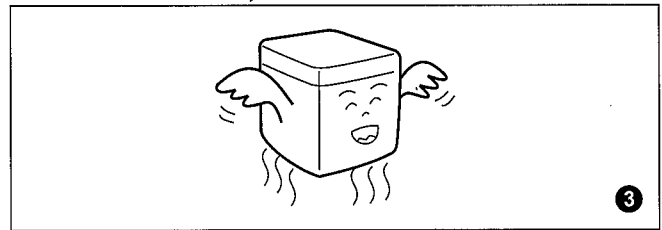

- ### ④ 請選擇給水及排水皆方便的場所放置。

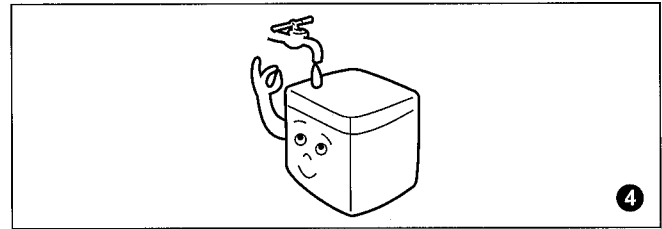

- ### ⑤ 請置於室內通風及乾燥的地方。

請勿安置在濕氣多的地方。(如：浴室...等潮濕地方) 因濕氣多的地方容易造成感電或故障。

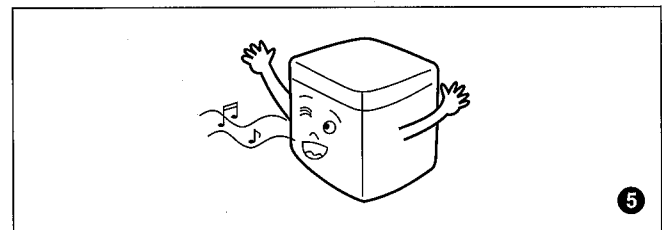

- ### ⑥ 請避免潮濕、雨淋或日曬，可防止故障及延長洗衣機使用壽命。

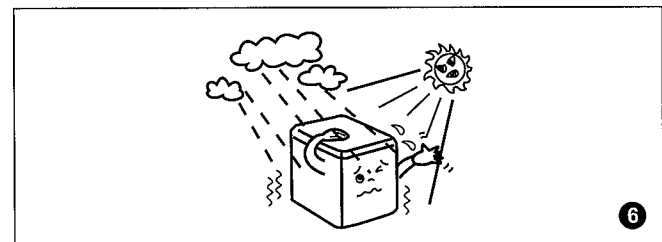

安裝方法

■ 給水管連接於水龍頭上之方法

- 1 將上固定具上端4只固定螺絲放鬆。下固定具向左旋轉使上下固定具之間產生約2mm寬的間隙。
- 2 上固定具對準水龍頭的中心，將4只螺絲鎖緊於水龍頭上。
- 3 將下固定具依箭頭方向旋轉，使它與上固定具密接且固定。
- 4 給水管插入固定具時，必需「ㄉ一ㄚ」一聲才算固定。
- 5 接上給水管後，打開水龍頭查看是否有漏水的現象。若固定螺絲未鎖緊或傾斜，就會漏水。
- 6 欲鬆脫時，將給水管上之滑動片向下壓，「ㄉ一ㄚ」一聲後，即可取下給水管，而將固定具留在水龍頭上。

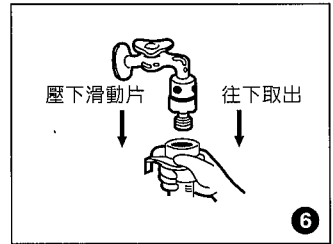
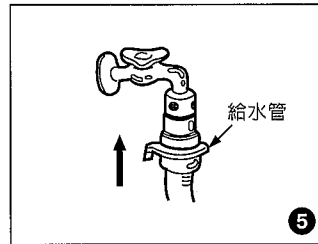
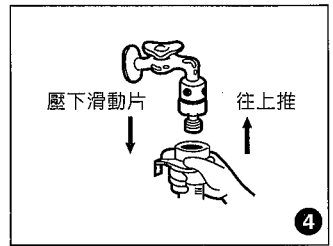
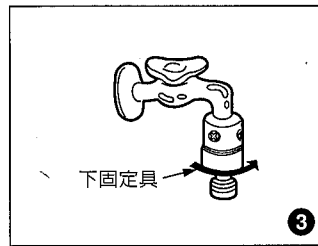
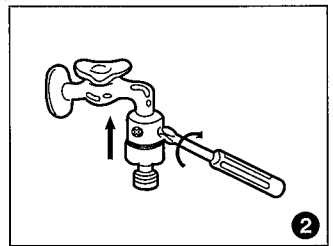
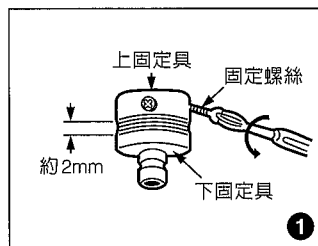

安裝方法

■ 排水管左右更換方法

- 1 先在地上墊上毯子，再將洗衣機往前傾倒，避免刮傷。
- 2 將排水管從右側拉出後，將排水管小心壓入左側。

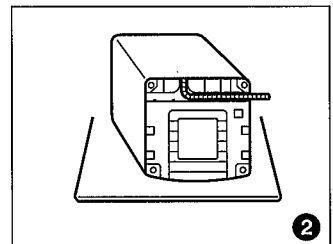
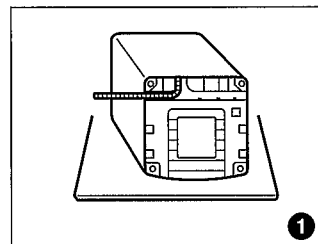

■ 使用排水管時請注意

- 3 排水管被壓扁、排水位置過高或延長的水管口徑過小、長度過長，均會影響排水時間，導致排水不良，或中途停止運轉。
- 4 洗衣機使用前請先放下排水管。

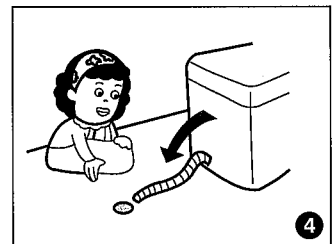
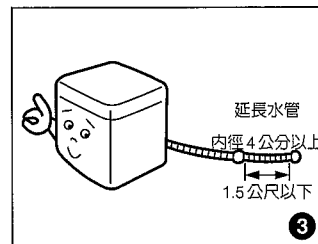

■ 合適的安裝場所

- 5 電源、給水、排水方便的地方。
平坦的地面（不可設置於脆弱的台面）。
濕氣少、淋不到雨的地方。
日光無法直射的地方。
遠離火氣、高熱。
冬季不會結冰的地方。
不可將洗衣機懸空或放置於懸空之平台上使用。

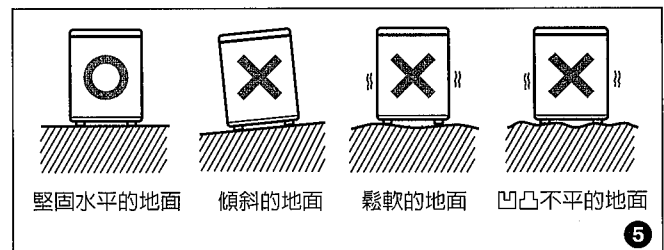

使用方法

❶ 插上電源插頭。請不要使用多分支插座或延長線插座（會發生插座燒毀或電壓過低的危險）。

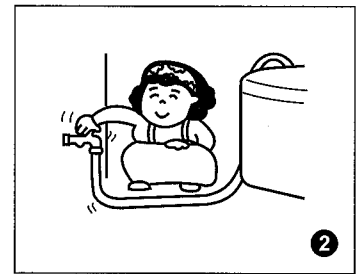
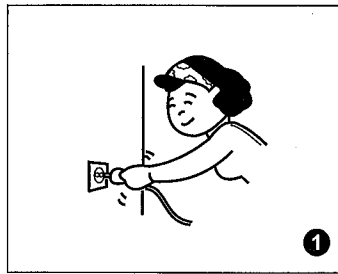

❷ 放下排水管，打開水龍頭。

❸ 將衣物一件一件的放入，避免打結成團狀。

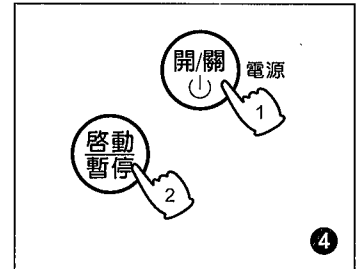

❹ ❶ 押「電源」鍵，❷ 再按「啓動」鍵，放入洗劑。（請參考第7頁標準行程）

❺ 依照水位顯示對應量倒入濃縮洗衣粉（濕衣服時，洗衣粉請酌量減少）如果放太多則易產生過多泡沫，不易沖洗乾淨，最後蓋好上蓋。

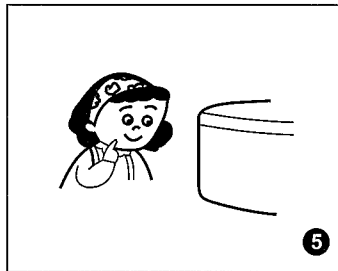

❻ 不使用標準全自動行程時，可選擇其它行程或功能。（請參考第8-12頁）

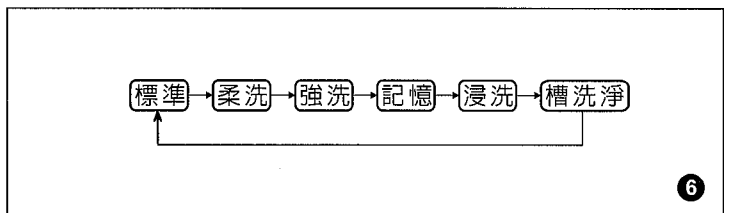

❼ 不想現在洗衣，要在幾小時以後才洗衣，可利用「預約」功能來預約洗衣完成時間。（請參考第13頁）

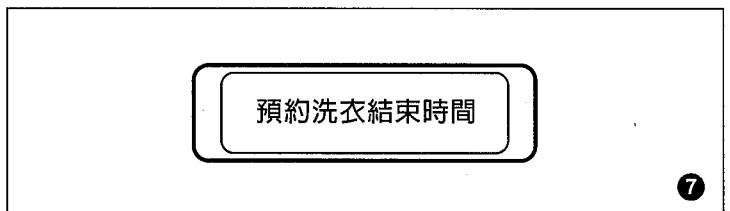

❽ 當洗衣完成時，響笛會有「嗶、嗶」聲來提醒衣服已洗好。洗衣終了時，會自動斷電。

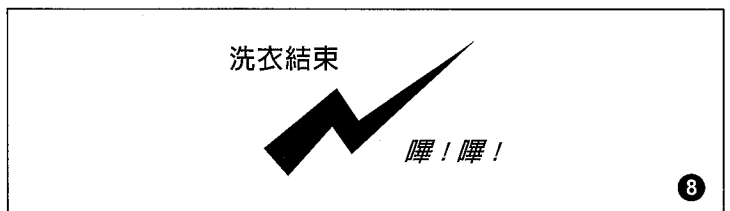

各部名稱及功能

前面

- ❶ 洗衣粉 / 衣物柔軟精投入裝置盒
- ❷ 排水管掛鈎
- ❸ 過濾網
- ❹ 漂白劑注入口
- ❺ 扶手
- ❻ 排水管
第一次使用時，排水管可能流出少量水份，此係工廠內做性能檢驗的殘留水份。
- ❼ 液體自動平衡裝置
脫水時，衣物若不平衡，則此裝置內之液體可使其平衡。上蓋打開，脫水槽停止前發出「沙」的聲音，即此液體移動所造成。
- ❽ 水平儀
- ❾ 下過濾網
- ❿ 迴轉盤
- ⓫ 控制面板

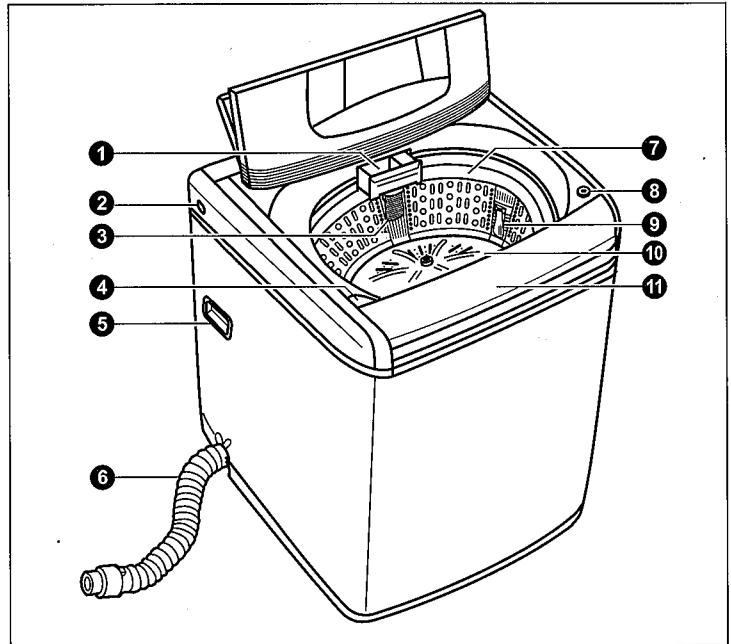

附屬品

- ❿ 給水管
- ⓫ 防鼠靜音底蓋

■防鼠靜音底蓋的安裝方法：

1. 將防鼠靜音底蓋插入塑膠底座的滑槽內。
(凹槽的開口向上，薄邊朝內)
2. 由外往內平推，推到有「喀」一聲即可。

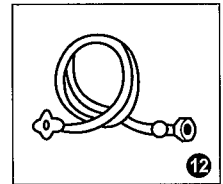
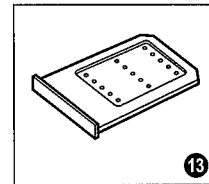
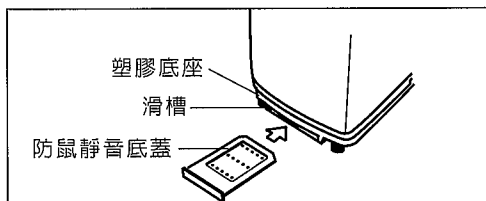

後面

- ❶ 上蓋
與剎車機構運動，脫水時若將上蓋打開，脫水槽即瞬間停止迴轉。又因排水後，緊接著進行脫水，為了您的安全，故在上蓋打開時，將不排水。所以在排水或脫水時，請務必將上蓋蓋好。
- ❷ 注水口
請將給水管一端之結合套鎖緊於注水口上。
- ❸ 後蓋
- ❹ 接地線
為防止漏電，請將接地線接在接地棒。
- ❺ 電源線
- ❻ 調整腳

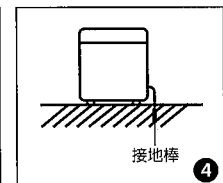
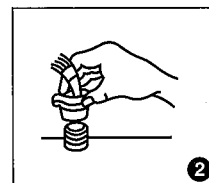
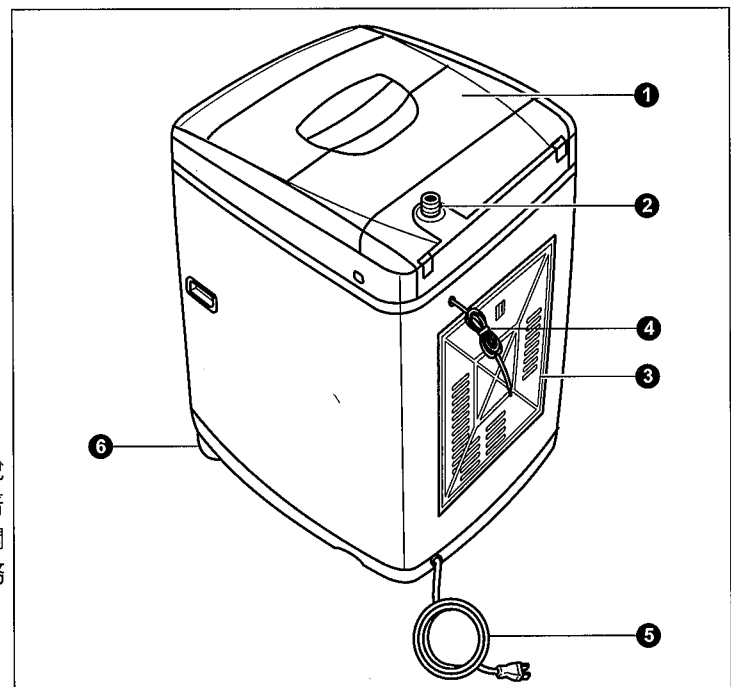

控制面板按鍵名稱及功能

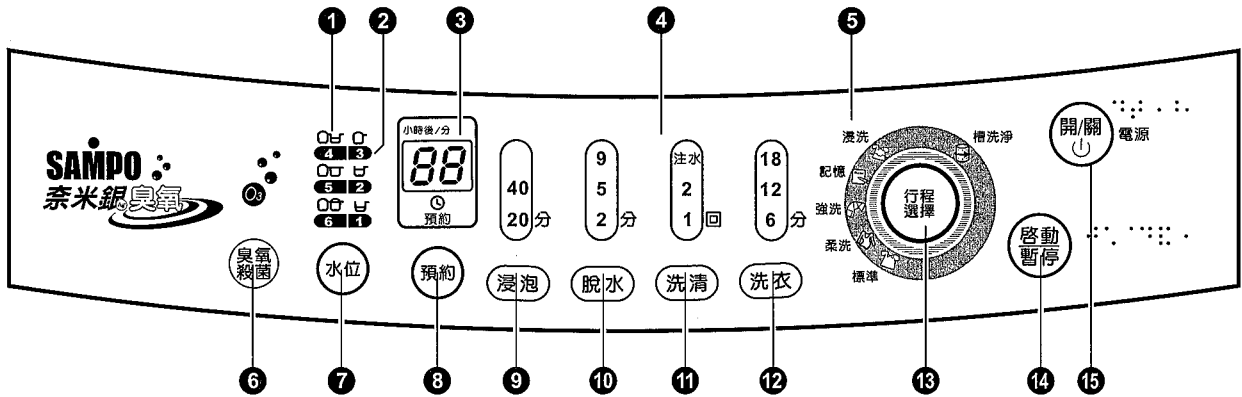

❶ 洗劑用量顯示

- 提供給您在使用濃縮洗衣粉時，對應放入衣物多寡所檢知後的水位，放入適量的濃縮洗衣粉。
- 在使用其他類型的洗劑時，請參照洗劑的使用說明。

❷ 水位顯示

- 配合洗衣物之數量及種類，自動檢知並顯示水位。
- 欲使用1(低)水位時，請以手動操作選擇。

❸ 時間顯示

- 在運轉中顯示剩餘時間(分鐘)。
- 在預約中表示幾小時後的洗衣完成時間。

❹ 運轉顯示

- 顯示正進行中的運轉動作。

❺ 洗衣行程顯示

- 顯示已選定或是正在執行之行程。
- 可利用「浸洗」、「洗衣」、「洗清」、「脫水」四個按鍵設定您所需要的洗衣行程。

❻ 臭氧鍵

- 按下「臭氧」鍵，可以選擇臭氧功能。
- 註1：臭氧燈亮→表示臭氧功能。
- 註2：臭氧燈滅→表示無臭氧功能。
- 運轉中若欲選擇無臭氧功能，需先按啟動/暫停鍵，再按臭氧鍵，取消臭氧功能。

❼ 水位鍵

- 按下「水位」鍵，可以選擇水位高低。
- 循環設定洗衣水位：
3→4→5→6→1→2→3→.....。

❽ 預約鍵

- 預約時按此鍵。
- 選擇從現在起24~2小時範圍內設定您所想要過幾小時後洗衣完成的時間。
- 循環設定：24，23，22，.....，4，3，2，...，24，.....小時，設定預約行程完成時間。
- 持續按下此鍵，可快速調整。

❾ 浸泡鍵

- 按下「浸泡」鍵，可以選擇浸泡時間。
- 循環設定浸泡時間：20分→40分→燈滅→20分→40分.....。

- 可設定單獨浸泡：按「電源」鍵→按「浸泡」鍵選擇→按「啟動」鍵即可。
- 設定單獨浸泡，時間完成後需在手動設定單獨脫水，否則不會執行排水動作。

❿ 脫水鍵

- 按下「脫水」鍵，可以選擇脫水時間。
- 循環設定脫水時間：5分→9分→燈滅→2分→5分.....。
- 可設定單獨脫水：按「電源」鍵→按「脫水」鍵選擇→按「啟動」鍵即可。

⓫ 洗清鍵

- 按下「洗清」鍵，可以選擇注水洗清次數。
- 循環設定洗清：注水2回→注水1回→節水2回→節水1回→燈滅→循環。
- 註1：注水燈亮→表示注水洗清。

⓬ 洗衣鍵

- 按下「洗衣」鍵，可以選擇洗滌時間。
- 循環設定洗衣時間：12分→18分→燈滅→6分→12分.....。

⓭ 洗衣行程選擇鍵

- 按下「行程選擇」鍵，可以選擇適合的洗衣行程(有5種洗衣行程可選擇)。
- 循環設定：標準→柔洗→強洗→記憶→浸洗→槽洗淨→標準.....。
- 槽洗淨為清洗脫水龍及水槽之用。
- 槽洗淨標準時間為4小時，也可由「預約」鍵調整洗滌淨之時間(最多24小時)。

⓮ 啟動/暫停鍵

- 接通電源後，按下此鍵，即開始運轉。
- 運轉中若要在暫時停止或改變行程，則再按此鍵；待改完行程或暫停要再繼續運轉時，再按此鍵。
- 按鍵上方之浮點專為盲人點字印刷設計。

⓯ 電源鍵

- 按下此鍵，接通電源(ON)，再按一次切斷電源(OFF)。
- 洗衣結束後會自動切斷電源(OFF)。
- 按鍵上方之浮點專為盲人點字印刷設計。

最簡單的洗衣方法 — 標準行程的使用方法

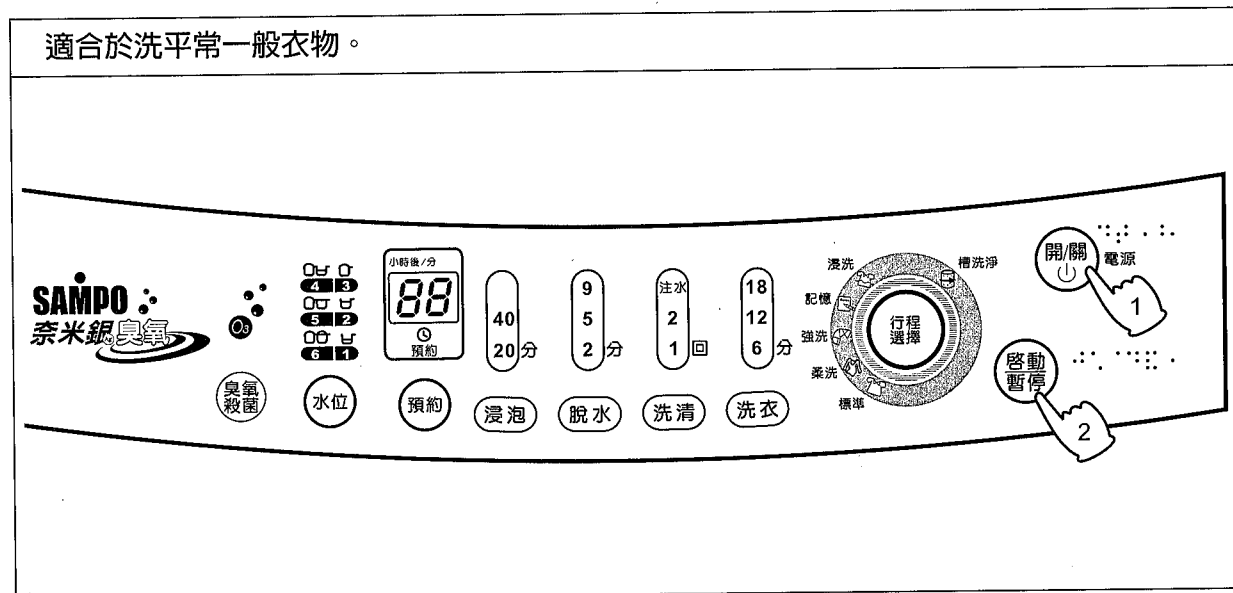

操作順序

- ❶ 按「電源」鍵，放入欲洗衣物。
- ❷ 按「啟動/暫停」鍵後，會進行無水檢知布量，運轉約6秒後，檢知完畢後會自動顯示水位及行程之時間。
- ❸ 依照顯示，放入適當之洗潔劑（若放入濕衣服時，請酌量減少洗潔劑）。
- ❹ 蓋好上蓋後，自動開始洗衣。
- ❺ 洗衣結束
 - 當洗衣完成時，響笛會自動鳴叫。
 - 電源會自動關閉。

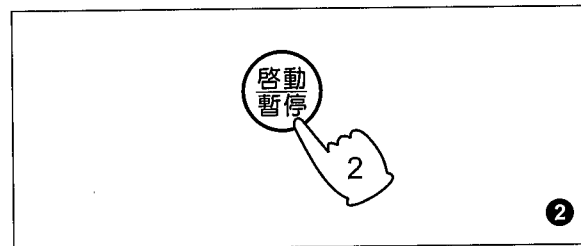
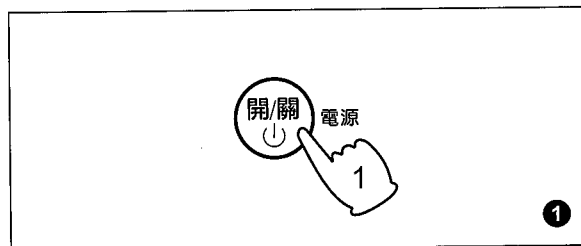

■ Neuro Fuzzy 人工智慧全自動之優點

1. 電腦會依照放入欲洗衣物的重量、質料檢測後，自動選擇最適當的水位、水流、洗衣時間、洗清次數及脫水時間。
2. 具有記憶功能，下次洗衣方式會依照上次洗衣方式執行之。
3. 在浸洗過程中，有間斷的攪拌水流與臭氧殺菌洗淨，以加快洗衣粉浸透衣物，讓衣物洗得更乾淨。
4. 可預約洗衣。

柔洗行程的使用方法

適合於洗化學纖維製成的內衣或附有可放入洗衣機洗滌標籤的毛衣，水流柔和。

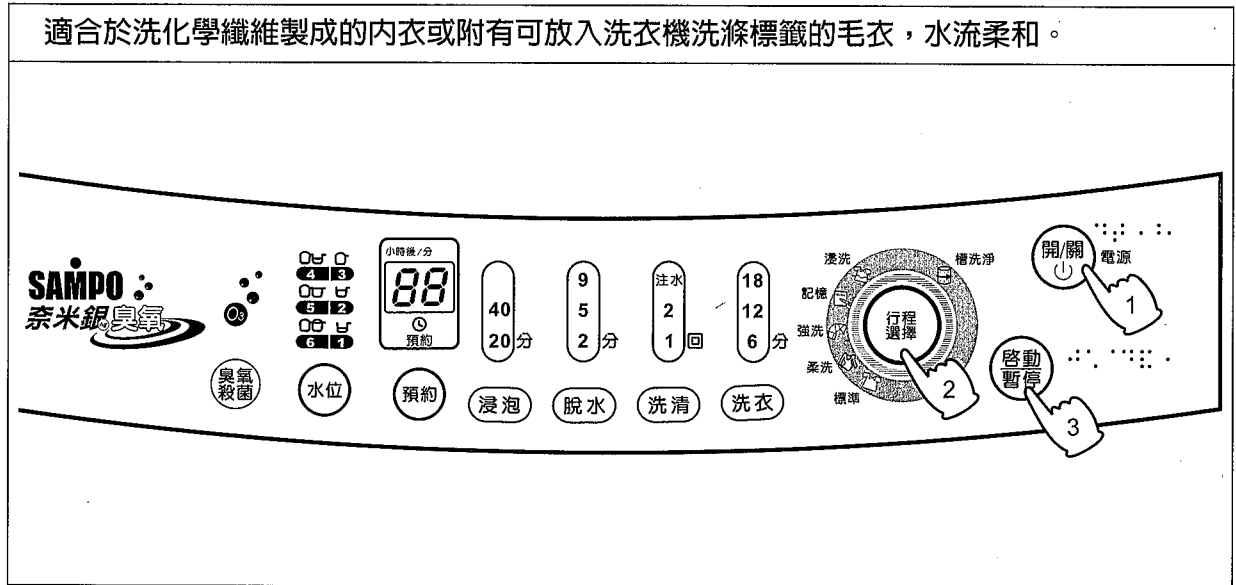

操作順序

- ❶ 按「電源」鍵，放入欲洗衣物。
- ❷ 按「行程選擇」鍵，選擇柔洗行程，順序如下：

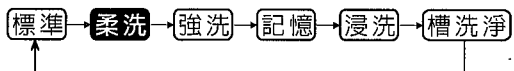

- ❸ 按「啟動/暫停」鍵，啟動行程。
- ❹ 依照顯示，放入適當之洗潔劑。
- ❺ 蓋好上蓋後，自動開始洗衣。
- ❻ 洗衣結束
 - 當洗衣完成時，響笛會自動鳴叫。
 - 電源會自動關閉。

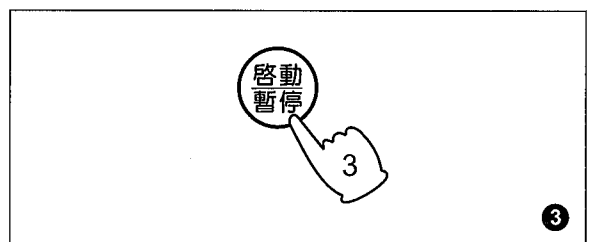
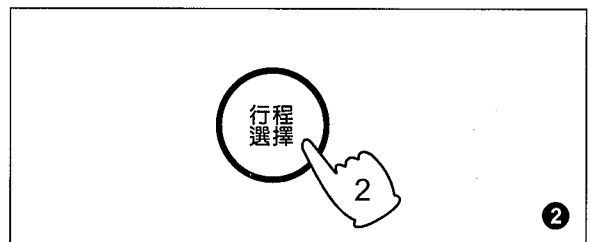
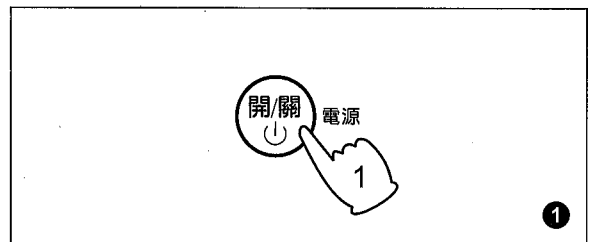

強洗行程的使用方法

適合於洗較厚或大件衣物，水流強而有力。

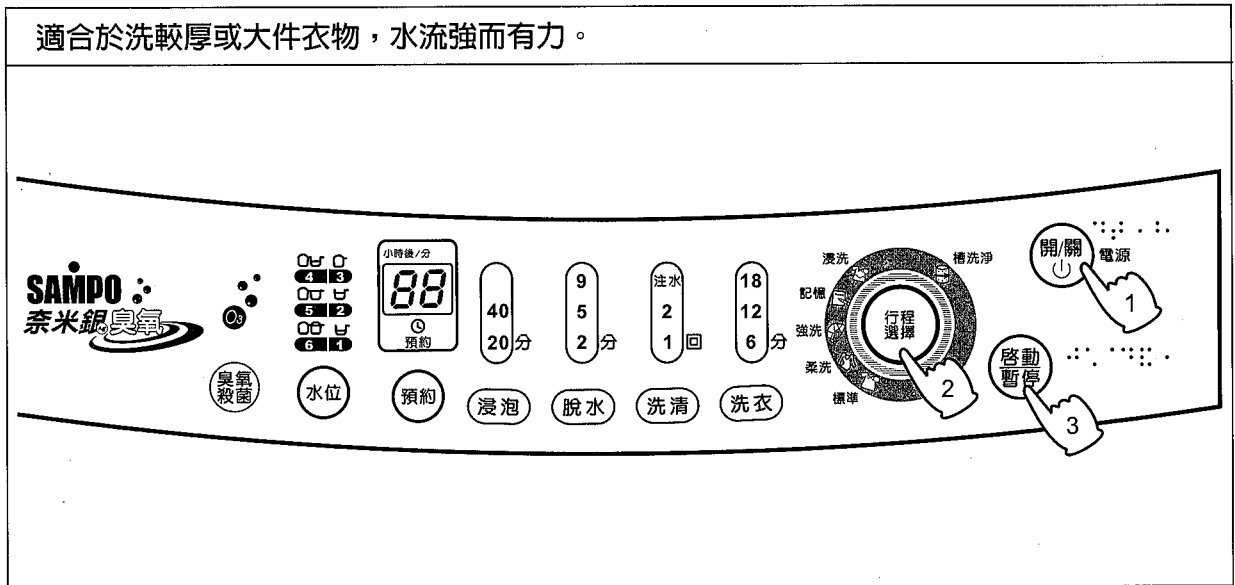

操作順序

- 1 按「電源」鍵，放入欲洗衣物。
- 2 按「行程選擇」鍵，選擇強洗行程，順序如下：



- 3 按「啟動/暫停」鍵，啟動行程。
- 4 依照顯示，放入適當之洗潔劑。
- 5 蓋好上蓋後，自動開始洗衣。
- 6 洗衣結束
 - 當洗衣完成時，響笛會自動鳴叫。
 - 電源會自動關閉。

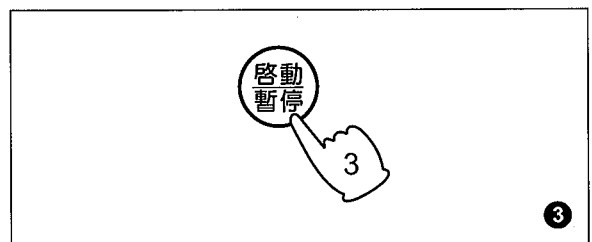
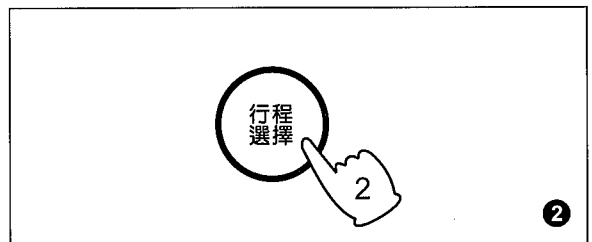
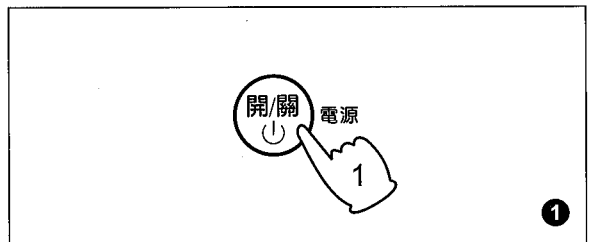

記憶行程的使用方法

針對使用者所偏好的洗衣方式設定。

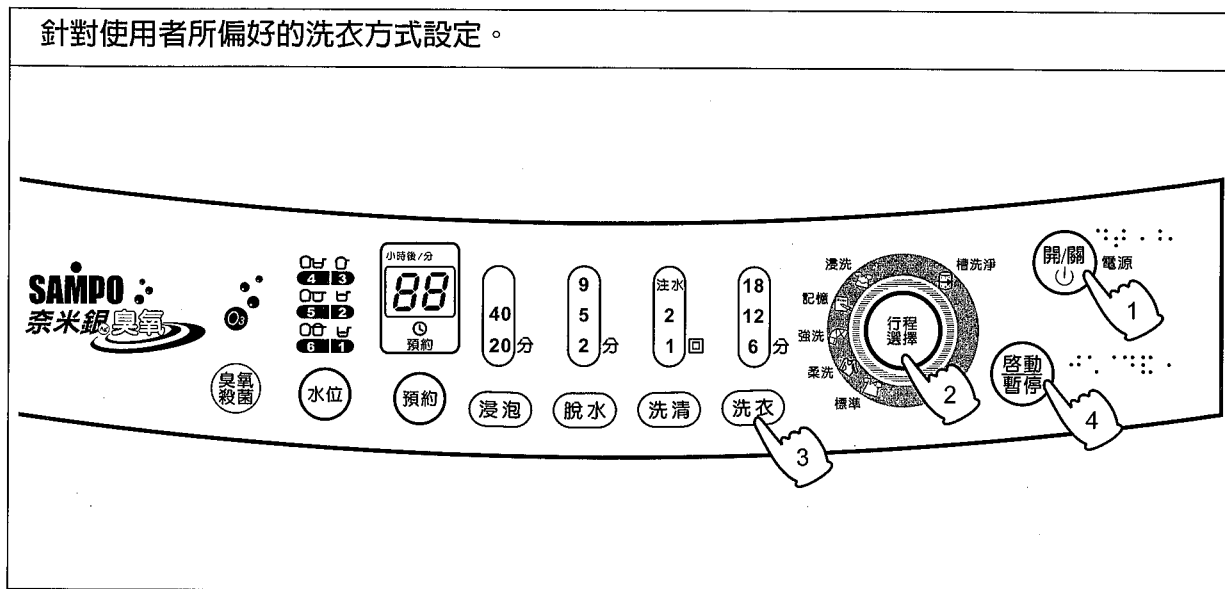

操作順序

- 1 按「電源」鍵，放入欲洗衣物。
- 2 按「行程選擇」鍵，選擇記憶行程，順序如下：



- 3 按「洗衣、洗清、脫水、浸泡」鍵，逐一設定洗衣時間及方式。
- 4 按「啟動/暫停」鍵，啟動行程。
- 5 依照顯示，放入適當之洗潔劑。
- 6 蓋好上蓋後，自動開始洗衣。
- 7 洗衣結束
 - 當洗衣完成時，響笛會自動鳴叫。
 - 電源會自動關閉。

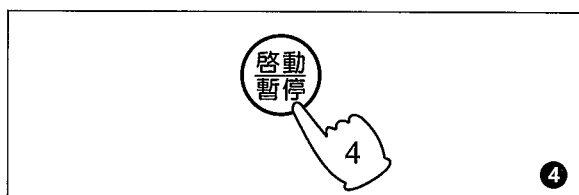
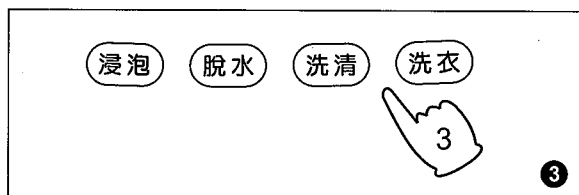
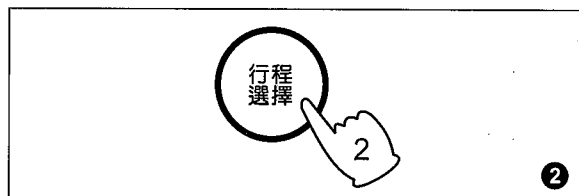
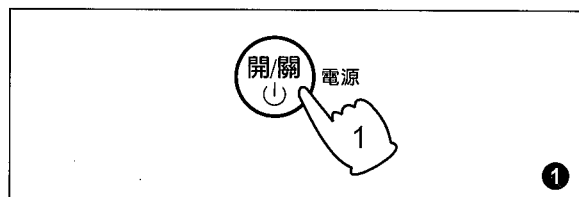

注意

- 1 下次只要選擇記憶行程，就會執行手動設定過的洗衣動作。
- 2 當拔下插頭或停電後，記憶內容將會消失，恢復為內定值
- 3 如欲取消記憶內容，拔下插頭即可清除，此時記憶行程恢復為內定值

浸洗行程的使用方法

適合於洗較髒的衣物，經適當時間的浸泡後，加以洗淨。

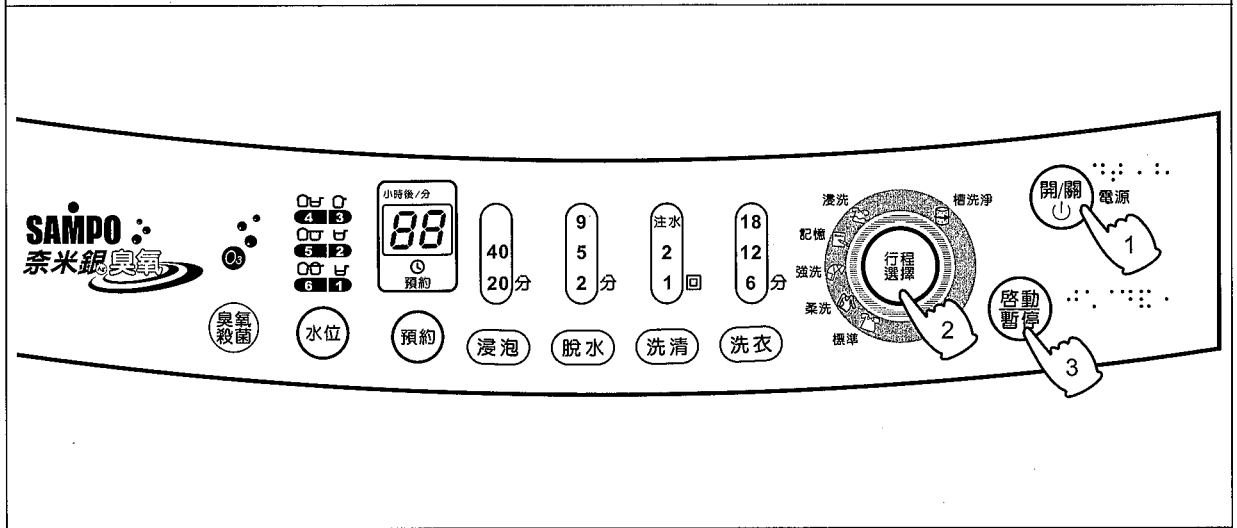

操作順序

- ❶ 按「電源」鍵，放入欲洗衣物。
- ❷ 按「行程選擇」鍵，選擇浸洗行程，順序如下：

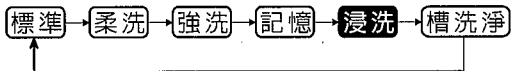

- ❸ 按「啟動/暫停」鍵，啟動行程。
- ❹ 依照顯示，放入適當之洗潔劑。
- ❺ 蓋好上蓋後，自動開始洗衣。
- ❻ 洗衣結束
 - 當洗衣完成時，響笛會自動鳴叫。
 - 電源會自動關閉。

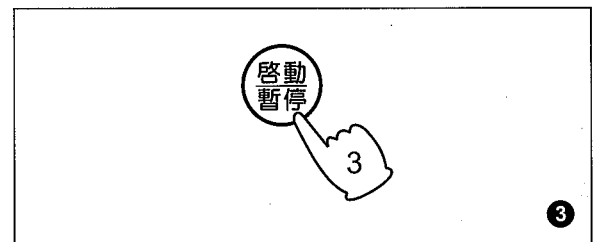
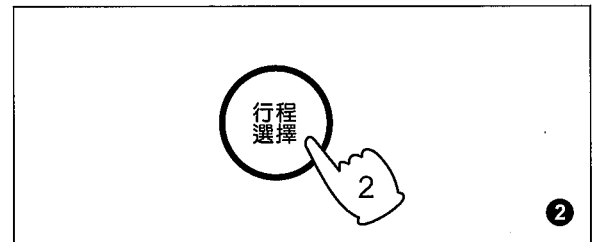

槽洗淨行程的使用方法

適合於清洗脫水籠或水槽之行程。

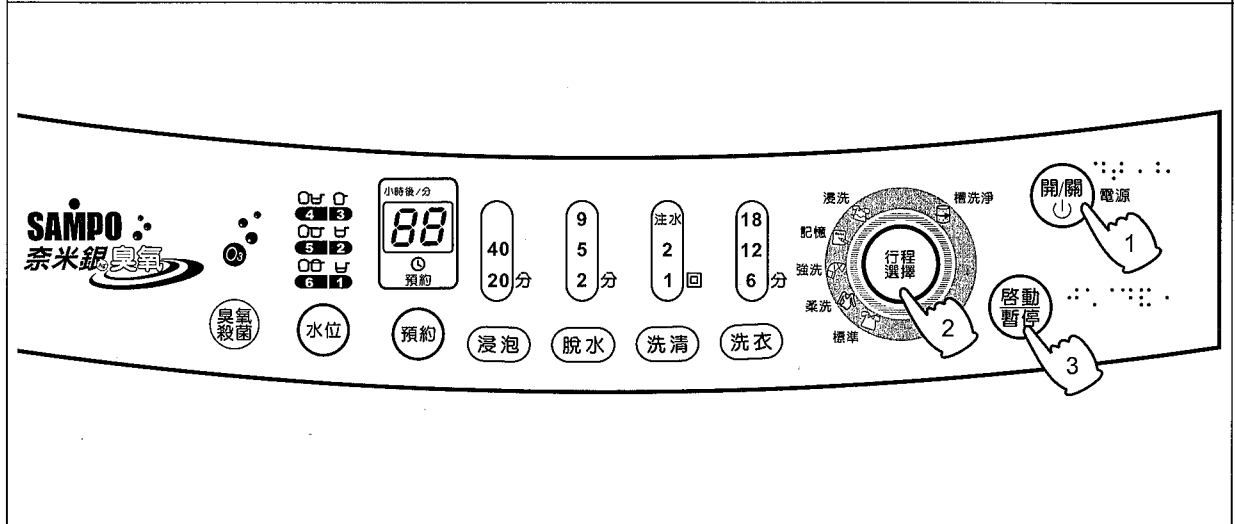

操作順序

- 1 按「電源」鍵。
- 2 按「行程選擇」鍵，選擇槽洗淨行程，順序如下：

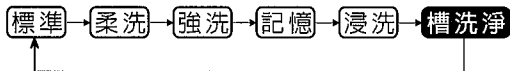

- 3 按「啟動/暫停」鍵，啟動行程。
- 4 放入適量之洗衣槽專用洗潔劑。(請直接放入洗衣槽內)
- 5 蓋好上蓋後，自動開始清洗。
- 6 清洗完成
 - 當清洗完成時，響笛會自動鳴叫。
 - 電源會自動關閉。

注意

- 本行程係在清洗不銹鋼脫水籠及水槽之污垢，不得放入衣物一起執行。
- 槽洗淨所排出之污水，請勿回收再利用。
- 請使用洗衣槽專用洗潔劑。
- 槽洗淨標準時間為4小時，也可由「預約」鍵調整槽洗淨之時間(最多24小時)。

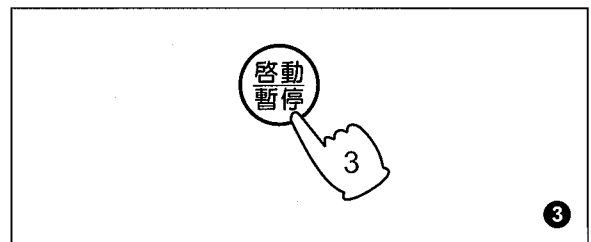
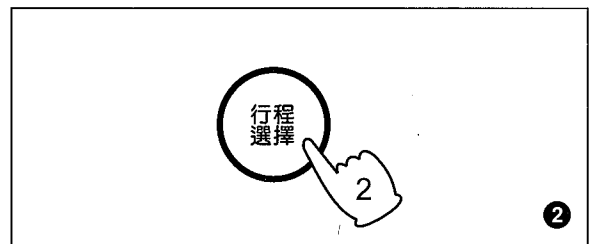

預約洗衣完成的使用方法

適合於想要在 2 ~ 24 小時後洗衣完成時使用。

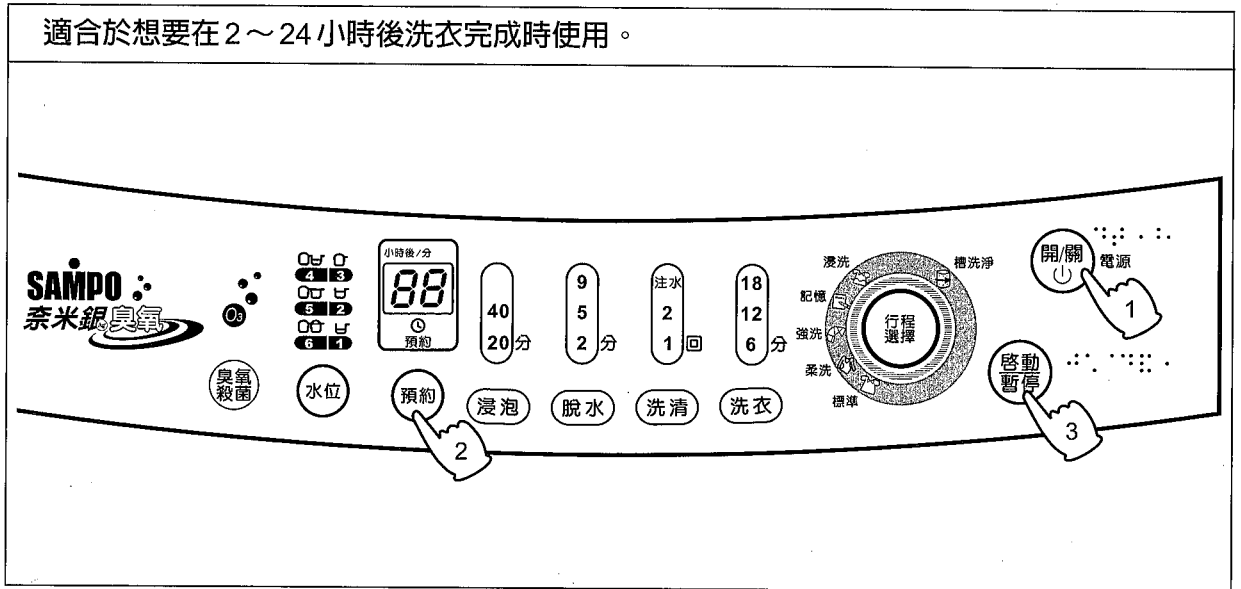

操作順序

- ❶ 按「電源」鍵，放入欲洗衣物，如不選擇其他行程，自動進入 Neuro Fuzzy 標準行程。
- ❷ 按「預約」鍵，選擇想要幾小時後洗衣完成，可設定 2 ~ 24 小時後洗衣完成。
例如：現在晚上 7 時，想要預約明天早上 7 時洗衣完成，則選擇預約 12 小時。
- ❸ 按「啟動」鍵。當按下「啟動」鍵後，除了預約指示燈閃爍與選擇幾小時恆亮外，預約的洗
- ❹ 先拉出洗衣粉投入裝置，放入適量的濃縮洗衣粉。
請務必再將洗衣粉投入裝置推回定位。（未推回定位時，則洗衣粉在洗衣時無法投入洗衣槽，且有發生故障之慮）

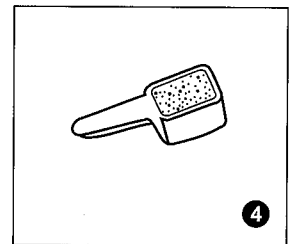
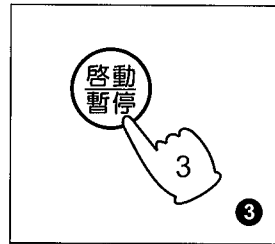
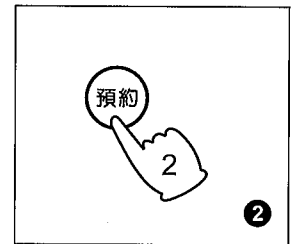
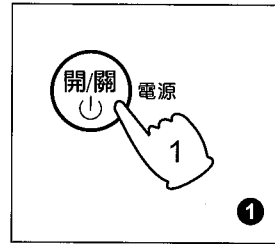

❺

■ 預約時刻的選擇方法：

- 按「預約」鍵會做如下的切換，由 24 小時依序遞減如下：
 $24 \rightarrow 23 \rightarrow 22 \rightarrow \dots \rightarrow 4 \rightarrow 3 \rightarrow 2 \rightarrow \dots$
- 核對預約內容時：
 按下「預約」鍵，顯示 3 秒鐘預約運轉行程。顯示中，可更改運轉內容，更改後再按一下「啟動/暫停」鍵。
- 要取消預約洗衣時：
 按「電源」鍵以關閉電源或先按「啟動/暫停」鍵後再按「預約」鍵按至無預約狀態（預約指示燈熄滅）。

關於各項洗衣行程之內容與時間

| | 行程名稱 | 水位 | 浸泡時間 | 洗衣時間 | 節水洗清 | 注水洗清 | 脫水 | 大約所需時間 | 備註 |
|----------|------|-------------|------|----------------|------|------|---------------|-----------------|----|
| 全自動選擇的行程 | 標準 | 6 } 2 | 註1 | 13分 } 6分 | 2回 | — | 8分 } 4分 | 70分 } 41分 | |
| | 柔洗 | 6 } 2 | 註1 | 8分 } 5分 | 1回 | 1回 | 8分 } 4分 | 65分 } 40分 | |
| | 強洗 | 6 } 2 | 註1 | 15分 } 7分 | — | 2回 | 9分 } 5分 | 73分 } 43分 | |
| | 記憶 | 6 } 2 | 註1 | 依設定 | — | 依設定 | 依設定 | 依設定 變化 | |
| | 浸洗 | 6 } 2 | 註1 | 8分 } 5分 | — | 2回 | 8分 } 5分 | 85分 } 50分 | |
| | 槽洗淨 | 6 } 2 | 註1 | 13分 } 6分 | 2回 | — | 8分 } 4分 | 70分 } 41分 | |

- 欲使用 1(低)水位時，請以手動操作選擇。
- 各行程所需時間會因各地區水壓不同（影響注水時間）而稍有區別，故上述為大約所需時間。
- 運轉中要改變行程，按「啓動/暫停」鍵後即可操作，改變後再按「啓動/暫停」鍵就重新開始。
- 全自動行程之洗清（節水 2 回、1 回）回數選擇，須等檢知完成後再進行設定。
- 運轉中若要改變「浸洗、洗衣、洗清、脫水」等設定時，請先按「啓動/暫停」鍵，然後按想要變更的按鍵，此時會恢復到原來的設定狀態，再按一次即可設定需要的模式。
- 當行程所需時間超過 100 分鐘時，會以 99 分顯示。
- 槽洗淨所需時間不含雙八顯示之浸泡時間。

註：可選擇浸泡時間。

洗衣參考指南

洗衣量、水量與洗劑量參考表

| 水 位 | | ①(低) | ② | ③ | ④ | ⑤ | ⑥(高) |
|-----------|---------|-------|-------|-------|--------|---------|---------|
| 水 量 (ℓ) | | 35 | 47 | 59 | 71 | 83 | 95 |
| 洗衣量 (kg) | | 2.0以下 | 2~4 | 4~6 | 6~8 | 8~10 | 10~13 |
| 洗劑量 | 一般洗劑(g) | 45 | 45~64 | 64~83 | 83~102 | 102~121 | 121~130 |
| | 濃縮洗劑(g) | 30 | 30~42 | 42~54 | 54~66 | 66~78 | 78~90 |
| 衣物柔軟劑(ml) | | 22 | 28 | 35 | 42 | 49 | 56 |

- 洗衣服時，請參考上表所列之各使用量，並視衣物髒污程度作適當之調整。
- 上表所列之使用量，會因洗衣粉製造廠牌不同而有所差異。
- 如使用肥皂絲，需先使肥皂絲溶解後再使用。

① 洗劑投入方法

- 先將「洗衣粉投入裝置」拉出，放入適當的濃縮洗衣粉於盒內。
- 再將「洗衣粉投入裝置」推回至定位水位表示燈自動點亮。

② 衣物柔軟精注入方法

- 請在洗衣開始，就須將衣物柔軟精注入。
- 將「洗衣粉投入裝置」拉出，放入適量的「衣物柔軟精」於柔軟精注入口。
- 再將「洗衣粉投入裝置」推回至定位。
- 在最後一次洗清時，自動將衣物柔軟精注入洗衣槽。
- 若是濃縮型衣物柔軟精，請以2倍的水稀釋後再注入，以免殘留在注入口。

③ 漂白劑注入方法

- 洗衣開始時，先稀釋漂白劑再倒入漂白劑注入口。
- 漂白劑的用量與用法，請參照漂白水說明書。
- 漂白粉不易溶解，請先溶解後再注入使用。
- 有褪色之慮的衣服，請勿使用漂白水。
- 漂白劑原液請勿直接沾到衣物。

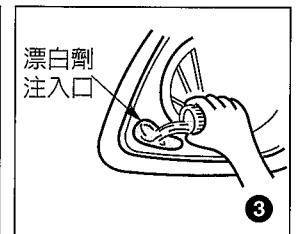
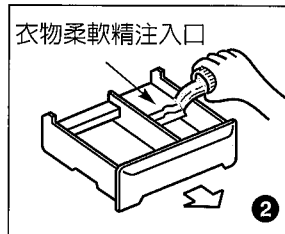
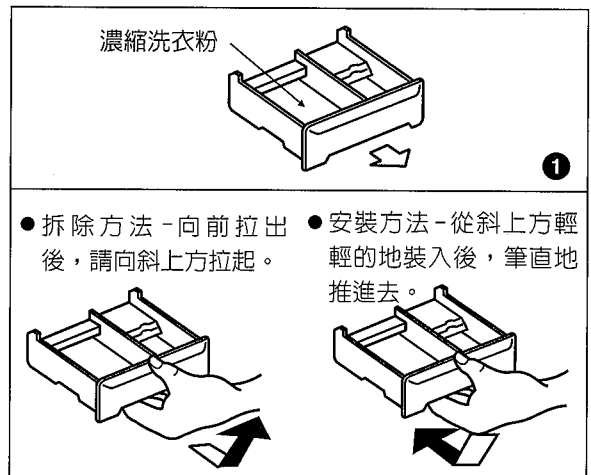

■ 注意事項和洗衣要點：

- 檢知布量時，由於迴轉盤是在無水狀態下運行，因鈕扣等的摩擦，有可能會出現響聲，但不會損傷衣物。
- 容易損傷的鈕扣類 — 為了小心起見，請將容易損傷的鈕扣類翻到裡側，以免其與迴轉盤摩擦造成損傷。
- 放入已濕的衣物時 — 由於水份會增加重量而造成檢知水位過高，請調節水位鍵至適當之水位。

清潔保養

- ❶ 經常擦拭洗衣槽、上蓋及邊緣以保持美觀。
- ❷ 勿使用堅硬的刷子、去污粉、揮發性溶劑來清潔洗衣機，勿噴灑揮發性化學品如殺蟲劑，以免受損。
- ❸ 給水管組品的清潔：長期使用洗衣機後，注水口易被污垢堵塞，減低水速，因此須徹底清理，以免造成給水不良或故障。

■ 過濾網內棉絮的清除法

請經常在潮濕時清除過濾網的棉絮，如果過濾網塞滿棉絮、別針等雜物，其過濾效率將降低，清理的步驟如下：

❶ 過濾網

- (a) 請握住過濾網框往上拉，即可取出過濾網。
- (b) 將過濾網由裡往外翻，再置入水中，即可清除棉絮，棉絮清除後，須將過濾網翻回。
- (c) 握住過濾網框，確實置回定位後，洗衣機才可使用。

❷ 下過濾網

- (a) 手按過濾網上側處，往下壓、往外拉，即可取出過濾網。
- (b) 將過濾網由裡往外翻，再置入水中，即可清除棉絮，棉絮清除後，須將過濾網翻回。
- (c) 將過濾網下側卡榫插入卡榫座，手按過濾網上側處，往下壓、往內推，確實置回定位。

■ 請在過濾網內之雜物仍是濕的時候即予以清除，因為等乾了之後就不容易清除。

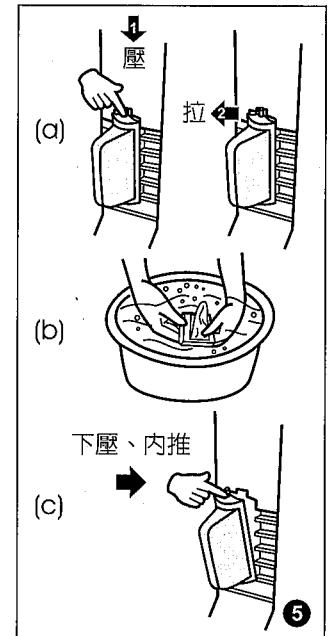
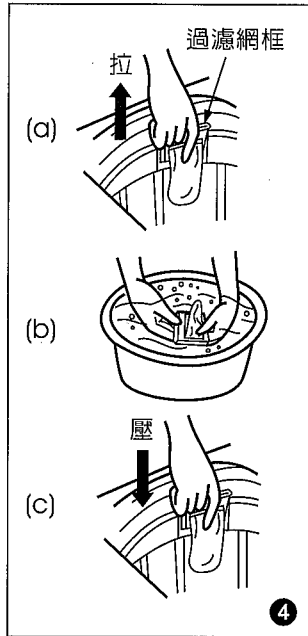
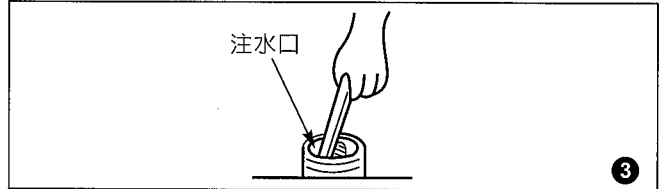
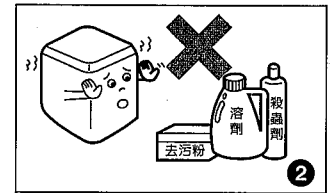
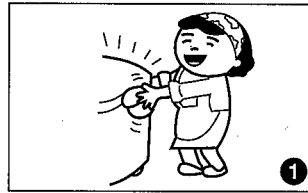

安全及使用注意事項

- ❶ 洗衣機請勿靠近瓦斯爐，點燃之香煙及蠟燭也請勿靠近洗衣機。
- ❷ 洗衣物沾有揮發性溶劑時，請勿放入洗衣或脫水，以防止火災發生。
- ❸ 洗衣時，請先清除口袋內的火柴、硬幣等東西及把衣服拉鍊拉上、防止洗衣槽損壞及排水不良。
- ❹ 洗衣機上請勿放置熱物（如茶壺），50°C以上的熱水也勿倒入槽內，以防塑膠部品變形。
- ❺ 衣物以外的東西，如鞋子等，請勿放入槽內洗濯，以免發生故障。
- ❻ 每次放入槽內的衣物，請勿超過負荷量以上。
- ❼ 洗衣機底部有通風口，請勿被地毯或其它物品阻塞。

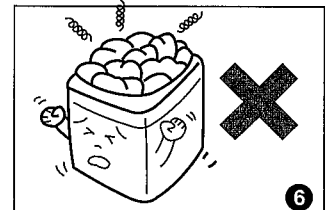
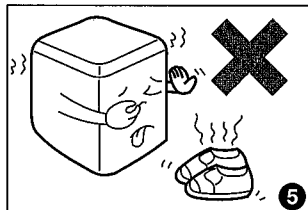
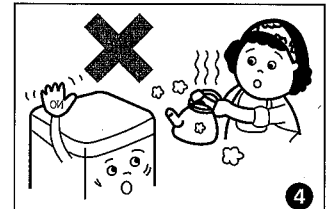
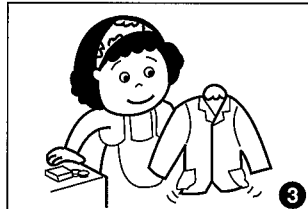
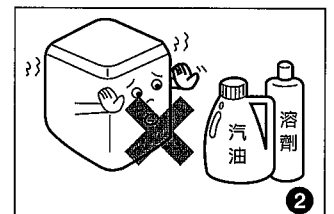
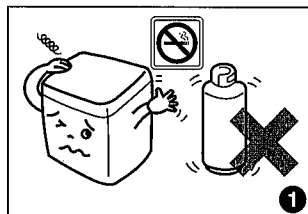

安全及使用注意事項

- 1 接地線不可接在瓦斯筒或瓦斯管上，以免發生危險。
- 2 脫水槽未完全停止前，手絕勿觸摸。在停止前速度雖慢，但如將手伸入，仍然危險。迴轉盤在迴轉時，手不可觸摸。
- 3 安裝接地線、排水管換邊或檢修洗衣機時，請先拔掉插頭，以策安全。
- 4 請勿讓小孩爬入洗衣槽內，以免發生危險。
- 5 操作面板的開關部份請勿以水直接沖洗，以防止感電現象。

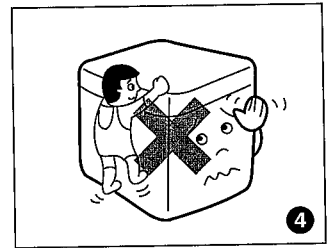
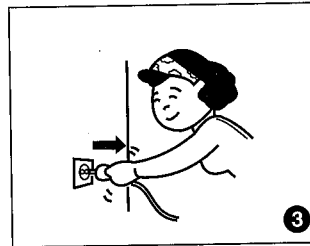
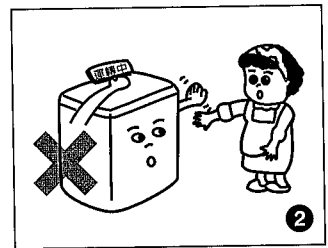
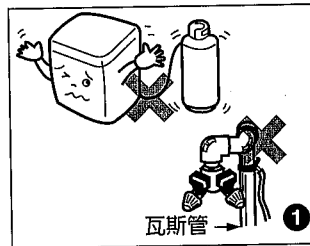

緊急處理方法

- 6 發生異常時（有燒焦味等）須立即停止運轉並拔掉電源插頭
若在異常狀態下繼續運轉，會因發熱等情形，造成火災及觸電的發生。
請速與服務站或就近經銷商洽詢。

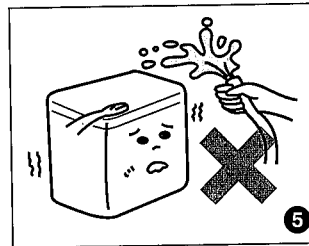

故障檢修及排除



有下列情形時未必是故障，在通知本公司特約維修服務中心修理前，請先查看一下

| 狀況 | 不是故障 |
|--------------------------|---|
| ● 運轉中控制面板感覺有熱溫。 | ● 電子零件之散熱作用所致。 |
| ● 水管或給水閥有聲音。 | ● 自來水壓過高地區所致，水龍頭加以調緊一些。 |
| ● 注水洗清時，會間歇注水。 | ● 為了減少溢水和防止給水濺水。 |
| ● 洗衣、洗清終了前，稍排水後，會再洗衣。 | ● 防止洗衣物擠到一邊，減少脫水時之震動所致。 |
| ● 進入脫水回轉時前，會間歇回轉。 | ● 洗衣後肥皂泡沫多，先間歇脫水，先排出肥皂泡沫再脫水，增加脫水效果。 |
| ● 水無法從過濾網流出時。 | ● 當使用水位為低（極少，少量）時，易產生過濾網不出水之現象。 |
| ● 脫水運轉中，會有又開始給水而形成洗衣的狀況。 | ● 剛開始脫水時，因洗衣物擠到一邊，使脫水偏心大，造成安全開關 OFF，此時洗衣機會自動注水與攪拌修正衣物位置後再脫水。（若洗衣物仍擠到一邊，使安全開關又 OFF 時會有異常「E4」顯示。） |

| 狀況 | 檢查之處 |
|--------|--|
| 不動時 | ● 停電時，重新操作開關。● 插頭有沒插好？ ● 保險絲，斷電器斷了沒？ |
| 有異音時 | ● 洗衣機傾斜、鬆動了沒？ ● 脫水時洗衣物是否擠在一邊？ ● 有沒有掉入髮夾或金屬物？ |
| 水龍頭漏水時 | ● 給水接頭的螺絲鬆了嗎？ ● 給水接頭有無傾斜或搖動？ |

異常狀況時處理方法

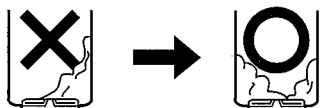
當洗衣機有異常發生時，控制面板的“時間顯示”會做下列之顯示，請依檢查方法檢視並處理

| 顯示 | 異常狀況時 | 檢查方法 | 再啟動方法 |
|----|-----------------------------|--|--------------------|
| E1 | 洗衣或洗清行程按「啟動/暫停」鍵後，不能注水 | <ul style="list-style-type: none"> ●是否打開了水龍頭？ ●是否停水？ ●給水管連接口的濾網是否堵塞？ | ●處理完畢後，按下「啟動/暫停」鍵。 |
| E2 | 脫水行程，請蓋好上蓋，若上蓋開啓不能脫水時及不能排水時 | <ul style="list-style-type: none"> ●蓋好上蓋，15秒後自動啟動。 | |
| E3 | 洗衣、洗清後不能排水 | <ul style="list-style-type: none"> ●排水管是否沒放下？ ●排水位置是否太高或排水管被壓扁？ ●延長水管是否太長？ | ●處理完畢後，按下「啟動/暫停」鍵。 |
| E4 | 脫水行程不能脫水 | <ul style="list-style-type: none"> ●衣物在槽內是否偏於一側？  <p>因為振動變大，安全開關(OFF)</p>  <p>待旋轉完全停止後，將衣物均勻放平。</p> <ul style="list-style-type: none"> ●洗衣機是否傾斜？ | ●處理完畢後，蓋好上蓋。 |
| E5 | 止水不良 | <ul style="list-style-type: none"> ●請拔下電源插頭，通知服務中心前來修理。 | |

※ 依上述所示處理，異常狀況仍不消失時，或有「嗶、嗶...」聲時，請拔下電源插頭，通知特約維修服務中心前來修理。

另遇有下列情形時請立即通知本公司特約維修服務中心修理（自己分解修理易生危險）。特約維修服務中心電話號碼請參閱所附之全省服務中心一覽表，服務人員立刻會親切地為您服務。

- 剎車機構故障時：打開上蓋後，脫水槽應迅速停止迴轉，否則即為剎車機構故障。
- 有漏電情形時。
- 有漏水情形時。
- 電源若需更換時。
- 若電源線損壞時，須由製造廠或其服務處或具有類似資格之人員更換以避免危險。

規格

| 項目 | 機種名 | ES-132B |
|----|-----------|--|
| 電 | 源 | 110V/60Hz |
| 消 | 耗 電 功 率 | 750W |
| 水 | 壓 | 0.03~0.8MPa (0.3~8 kgf/cm ²) |
| 洗 | 衣 方 式 | 渦捲式 |
| 重 | 量 | 53 kg |
| 標 | 準 使 用 水 量 | 285ℓ |
| 外 | 觀 尺 寸 | 642 × 657 × 1018 (寬×深×高) mm |
| 最 | 大 衣 物 容 量 | 13 kg |
| 進 | 水 溫 度 | 常溫 (5~35°C) |

※注意：搬運時不得橫搬或倒置，以避免洗衣機結構受損產生危險。

SAMPO

聲寶股份有限公司 桃園縣龜山鄉大華村頂湖路 26 號 免費諮詢專線：0800-005438 [0800 - 鈴鈴 - 我是聲寶] <http://www.sampo.com.tw>

TINSC2550E2R0--