

SAMPO

聲寶牌

FUZZY

人工智慧單槽全自動洗衣機

使用說明書

ES-751

目 錄

頁數

安全注意事項.....	1
洗衣機機體結構.....	2
安全使用說明	
■ 安裝事項.....	3
■ 供水管連接方式.....	5
■ 排水管使用方式.....	6
洗衣程序	
● 洗衣前的準備.....	7
● 控制面板操作.....	8
● 操作方法說明.....	9
● 基本洗衣程序.....	10
● 其它洗衣程序.....	12
● 定期保養.....	13
● 清洗濾網.....	14
● 簡易故障排除.....	15

安全注意事項

聲寶牌重視您的安全

使用洗衣機前請先詳讀下列注意事項。

操作面板及機身背部請勿以水直接沖洗，以防止走火或電擊現象。

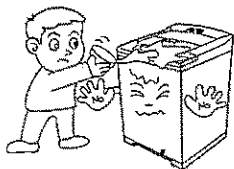

請勿將洗衣機安裝在熱源附近（例：火爐等），以防塑膠部品變形。

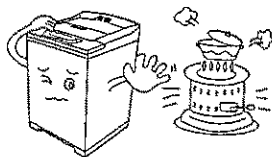

50°C 以上的熱水請勿使用，以防塑膠部品變形

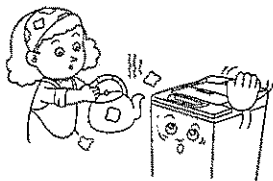

請勿將洗衣機安裝在潮溼有水之處，以防遭電擊或短路。

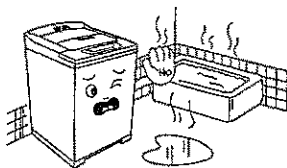

請勿用揮發性化學溶劑清洗衣物，以防衣物污損及火災發生。

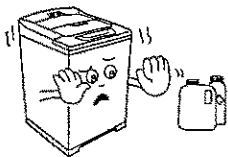

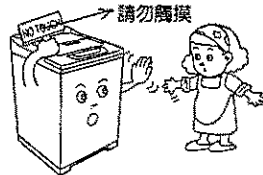

脫水槽未完全停止前，手請勿觸摸。運轉時請關好上蓋，以防意外發生。

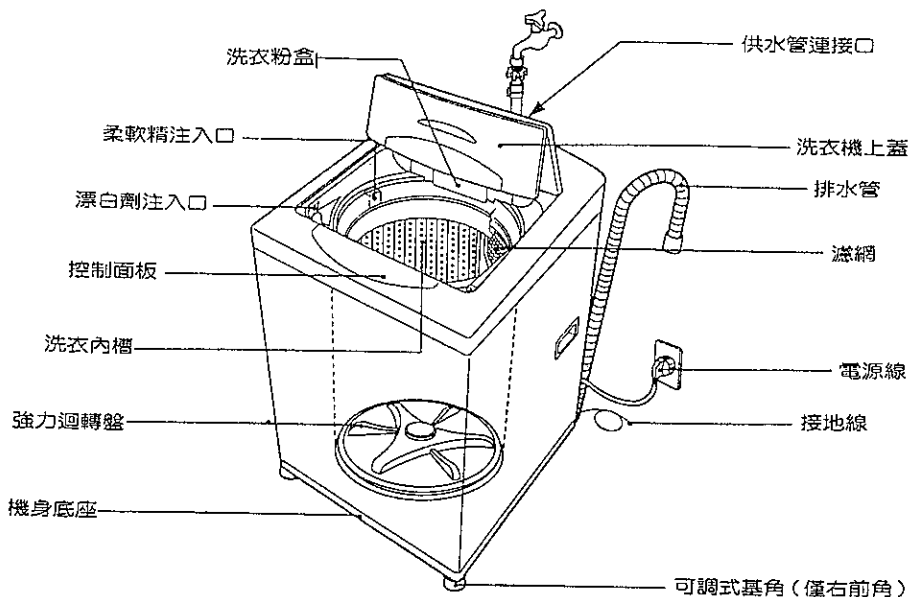

機體結構說明

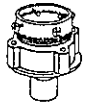

附屬配件

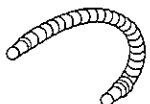
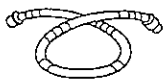
水龍頭轉接器	隔音板	排水管連接環
		
排水管	供水管	
		

安全使用說明

安裝事項

安裝位置的選擇

請置於平坦且堅固的地面，特別注意供水管、排水管與電源線的長度。

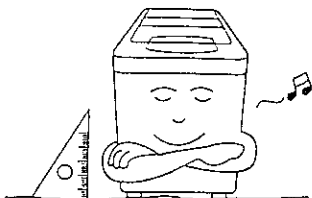

如果洗衣機機身不平，請調整右前方的可調式基角，利用旋轉方式可以作高低的調整。

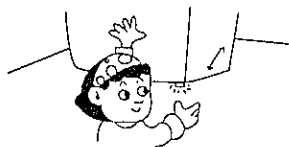

隔音板的安裝

- 1 外紙箱打開後，隔音板就放在洗衣機的上方。

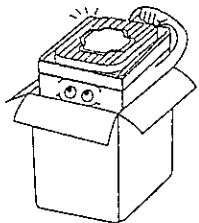

- 2 將隔音板推至底部，可以降低機器運轉時的噪音。

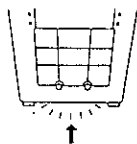

電源供應

將插頭插在牆上的插座前，請先檢查電壓伏特數，是否與機背上的標示貼紙說明相符。

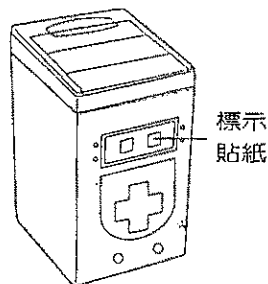

接地線方式

* 如果水龍頭或水管不是金屬製的，請將地線末端連接上銅片或小鐵柱並埋在地面下約 20 公分處。

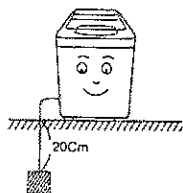

* 如果水龍頭和水管是金屬製品，請直接將地線綁在水龍頭座上。

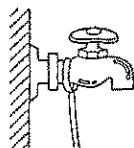

* 將地線接在塑膠水管上是完全沒有作用的。

* 若插頭是3腳的，則可以不必接地線。

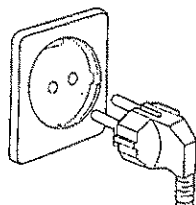

切勿將地線與下列物品連接

* 千萬不可將地線接在瓦斯管上，這樣會導致爆炸，非常危險。

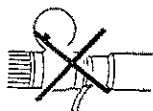

* 切勿將地線接在電話通訊線及電燈電源線上，容易產生電線走火。



供水管連接方式

一般的水龍頭

- 1** 以手下壓在水管前端的滑動片，使轉接器與供水管分開。

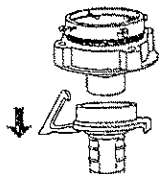

- 2** 將轉接器上端的4只固定螺絲轉鬆（不必卸下來）。

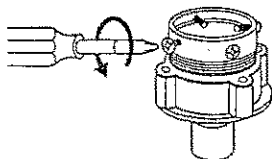

- 3** 將轉接器向上推，使水龍頭與轉接器緊密結合，再將4只螺絲鎖緊固定。

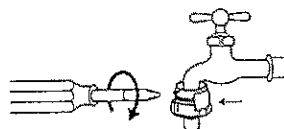

- 4** 將轉接器下方的塑膠卡筍旋緊。

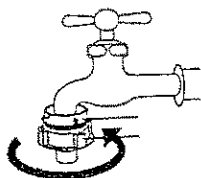

- 5** 壓下滑動片並往上推，使供水管與轉接器密合。

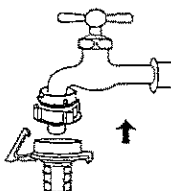

- 6** 供水管的另一端再與注水口連接，旋轉密合。

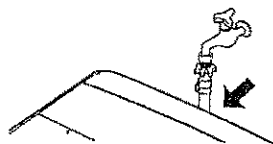

漏水檢測

將水龍頭完全打開並檢查是否會漏水，如果發現漏水現象，請立即關閉水龍頭，重新試試上述的各項安裝步驟。

排水管使用方式

操作洗衣機前，請先裝上排水管

1. 將排水管取出，與洗衣機後面的排水口連結。
然後用夾具固定夾緊即可。
2. 將排水管插入機背上的排水口，
並緊緊地固定在排水口上。
3. 另外一端則依下列圖示放置。

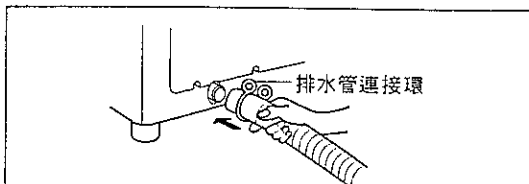
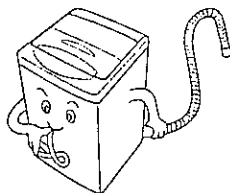

- 若排水管的高度離地超過 20 公分以上，將會影響排水的順暢。

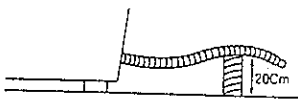

- 排水管若要延長，以不超過 3 公尺為原則。

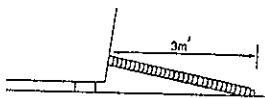

- 注意排水管的末端，切勿隨意放置。

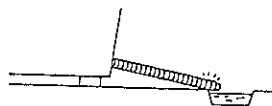

洗衣程序

洗衣前的準備

為了達到最佳的洗衣效果，請您在洗衣前先閱讀此說明。

1. 請特別小心拉鍊，鈕釦及鉤子，以免洗衣時刮傷其它衣物。
2. 移開大頭針、扣環等硬物，以免刮傷洗衣槽內壁。
3. 將口袋物品拿出來並請往外翻出。
4. 請將嚴重污染和輕度污染的衣物分開來清洗。
5. 請將深色和淺色的衣物分開清洗，以避免顏色彼此沾染。

控制面板功能

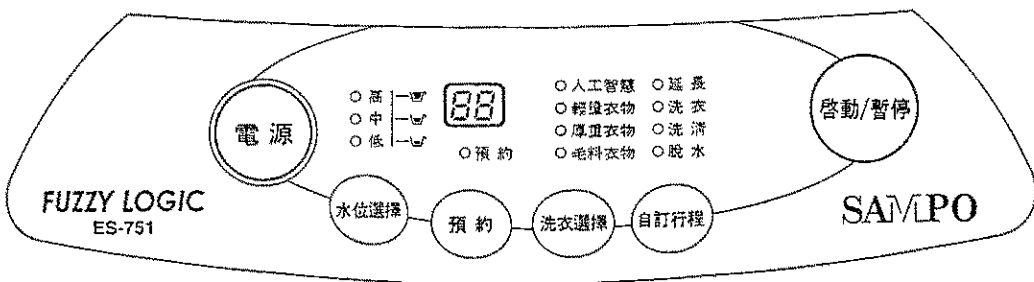

<p>電源鍵</p>	<ul style="list-style-type: none"> 按下此鍵可開啟或關閉電源。
<p>水位選擇鍵</p>	<ul style="list-style-type: none"> 按下此按鍵可以調整洗衣時的水位。
<p>預約洗衣設定鍵</p>	<ul style="list-style-type: none"> 按下此按鍵即可設定何時開始洗衣，此按鍵每按下一次，螢幕上的數字就增加 1 小時。 舉例而言，如果現在是早上 8:00，你希望在下午 5:00 時開始洗衣，請按此按鍵 9 次，螢幕上的數字也會顯示 "9"。
<p>洗衣行程選擇鍵</p>	<ul style="list-style-type: none"> 依照衣物的質料，按下此按鍵選擇適合的洗衣行程。 毛料和輕柔衣物也適用於洗衣行程。
<p>自訂洗衣行程選擇鍵</p>	<ul style="list-style-type: none"> 按下此按鍵，你可以單獨設定洗衣、洗滌或脫水。
<p>啟動/暫停鍵</p>	<ul style="list-style-type: none"> 啟動運轉或暫停是重複互相切換的，您可以按下此按鍵使機器立刻啟動或立刻停止，再按一次則解除剛剛的動作。

操作方法

1. 將洗衣精加到洗衣機內（請依照洗衣精生產商的指示安全使用）
2. 選項步驟（請依需要自行參考）。
如果需要，請將液態的漂白劑倒入漂白劑注入口（只能使用液態的漂白劑，請依照漂白劑生產商的指示安全使用）。

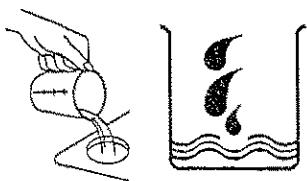

漂白劑注入口

注意：

* 請勿將漂白劑直接倒入洗衣槽內。沒有完全稀釋的漂白劑會對衣物質料直接造成傷害。

3. 選項步驟（請依需要自行參考）
如果需要，請將液態的柔軟精倒入柔軟精注入口。
 - ① 請依包裝指示的量倒入柔軟精，避免直接倒入洗衣槽內。
 - ② 此注入口只適用倒入柔軟精。

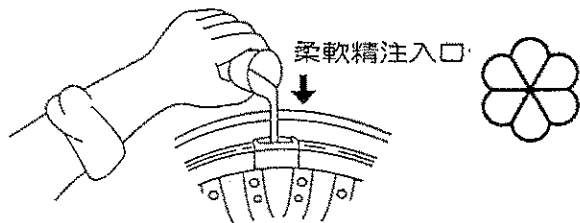



4. 關上洗衣機上蓋。
5. 按下電源鍵。
6. 請選擇洗衣行程，總共有四種全自動洗衣行程：人工智慧模式、輕量衣物模式、厚重衣物模式、毛料衣物模式。
7. 按下啟動／暫停鍵開始洗衣行程。

基本洗衣程序



人工智慧模式

此洗衣行程適用於一般的衣物，不適合如毛毯、毛料等特殊質料衣物。

<p>1 先將衣物放置於洗衣槽內</p> 	<p>2 按下電源鍵</p> 	<p>3 再按下啟動／暫停鍵，並關好上蓋開始洗衣</p> 
---	---	---



輕量衣物模式

1. 此洗衣行程適用於清洗少量或輕度污染的衣物。
2. 請根據衣物量的多寡來調整洗衣水位。

<p>1 按下電源鍵</p> 	<p>2 請調整洗衣行程到輕量衣物模式的位置</p> <ul style="list-style-type: none">○人工智慧●輕量衣物○厚重衣物○毛毯衣物	<p>3 請根據衣物量來調整洗衣水位位置</p> <ul style="list-style-type: none">○高水位●中水位○低水位	<p>4 再按下啟動／暫停鍵並關好上蓋開始洗衣</p> 
--	---	--	--



厚重衣物模式

此洗衣行程適用於清洗牛仔服、登山服、睡袋、運動服等厚重衣物。

<p>1 按下電源 鍵</p> 	<p>2 請調整洗衣行程到厚重衣物模式的位置</p> <ul style="list-style-type: none">○人工智慧○輕量衣物●厚重衣物○毛毯衣物	<p>3 請根據衣物量來調整洗衣水位位置</p> <ul style="list-style-type: none">○高水位○中水位○低水位	<p>4 再按下啟動/暫停鍵並關好上蓋開始洗衣</p> 
--	---	--	---

毛料衣物模式

1. 此洗衣行程適用於毛料衣物(洗衣時請以衣物1.2公斤的重量為限，以避免馬達負荷過大)。
2. 請勿用此洗衣行程清洗皮革衣物，不然會使皮革衣物縮水或變形。
3. 請使用中性的洗衣粉。
4. 利用此洗衣行程時請勿將洗衣水位調整至“低水位”。

<p>1 按下電源 鍵</p> 	<p>2 請調整洗衣行程到毛料衣物模式的位置</p> <ul style="list-style-type: none">○人工智慧○輕量衣物○厚重衣物●毛毯衣物	<p>3 請根據衣物量來調整洗衣水位位置</p> <ul style="list-style-type: none">○高水位○中水位○低水位	<p>4 再按下啟動/暫停鍵並關好上蓋開始洗衣</p> 
--	--	--	---

其它洗衣程序

洗衣、洗清或脫水的個別選擇設定

- 步驟 1. 按下電源 鍵
- 步驟 2. 按下自訂洗衣行程選擇鍵選擇
- 步驟 3. 按下水位選擇鍵選擇
- 步驟 4. 按下啓動／暫停鍵開始洗衣

按下電源 鍵	按下水位 選擇 鍵	選擇行程			按下啓動／ 暫停鍵	
電源	○高水位 ○中水位 ○低水位 水位選擇	○延長 ○洗衣 ○洗清 ○脫水 自訂洗衣 行程選擇	洗衣+洗清+脫水	○延長 ●洗衣 ●洗清 ●脫水	啓動／暫停	洗衣行程 完成。
			脫水	○延長 ○洗衣 ○洗清 ●脫水		
			注水+洗衣	●延長 ●洗衣 ○洗清 ○脫水		
			注水+洗清+脫水	●延長 ○洗衣 ●洗清 ●脫水		
			注水+脫水	●延長 ○洗衣 ○洗清 ●脫水		
			注水+洗衣 +洗清+脫水	●延長 ●洗衣 ●洗清 ●脫水		
			洗衣	○延長 ○洗衣 ○洗清 ○脫水		
			洗清+脫水	○延長 ○洗衣 ●洗清 ●脫水		
						當發出嗶 嗶聲響， 即表示洗 衣行程已 結束。

預約洗衣完成時間的設定

<p>① 請先照上述圖示設定洗衣行程至最後一個步驟。</p> <p>* 按下洗衣行程選擇鍵 或自訂洗衣行程選擇鍵</p> <p>* 請注意，毛料衣物模式不能預約洗衣完成時間。</p>	<p>② 按下預約洗衣設定鍵，直到顯示幕出現希望的預約洗衣時間為止。</p>	<p>③ 按下啓動／暫停鍵即完成預約洗衣設定。</p>
---	--	-----------------------------

例行性保養方法

適當的保養洗衣機將會延長使用壽命，下列方法將告訴您如何正確安全地保養您的洗衣機。

清理您的洗衣機

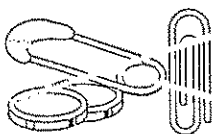
機身外表	機身內部
<p>當洗衣粉、漂白劑或其它溢出的柔軟精附著在機身外殼時，請以濕布或海綿擦拭除去，請定時擦拭洗衣機的外殼部份使它保持如新。</p> 	<p>請將 250 毫升的漂白劑和 500 毫升的洗衣精混合後倒入洗衣內槽，利用洗衣行程選擇鍵讓洗衣機運轉，並清潔洗衣內槽，如果有需要請再重覆一次洗衣行程。</p>
<p>請勿將鋒利或金屬製物品丟入洗衣機內，此將會造成機器損壞。</p> <p>洗衣前請先檢查所有的口袋是否還留有別針、迴紋針、錢幣、螺絲、螺帽等異物，千萬不可將上述物品置於洗衣機上，以免不小心掉落至洗衣內槽中。</p>	

清洗濾網

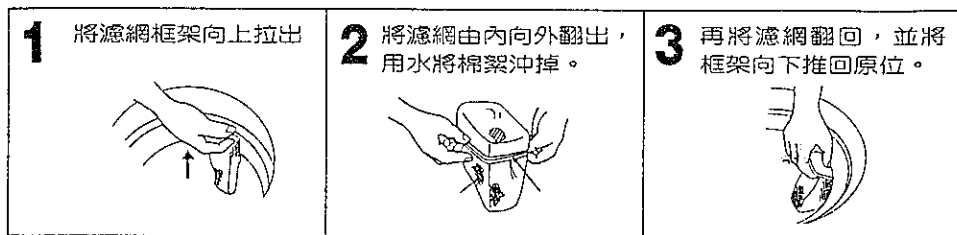

清洗注水口濾網

當水從注水口旁漏出時，請清洗注水口內的濾網（有污垢阻塞）

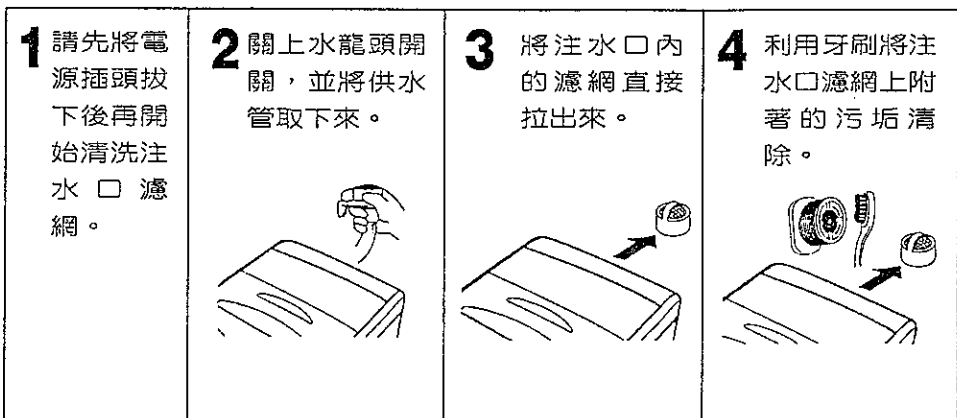

簡易故障排除

如果您知道故障的原因，大部份的問題都十分容易排除，在叫修前請先檢查是否為下列的情形。

問題	檢查之處
<ul style="list-style-type: none"> • 洗衣機完全都不運轉 	<ul style="list-style-type: none"> • 是否停電？ • 插頭有沒有插好？ • 保險絲是否斷了？ • 電源開關有沒有打開？ • 是否按到了暫停鍵？ • 在洗衣槽內的水量是否足夠？
<ul style="list-style-type: none"> • 不能注水 <p>如果 30 分鐘後仍未完成注水，會顯示 [IE]，並會發出聲音提醒你。</p>	<ul style="list-style-type: none"> • 有將供水管接好，並打開水龍頭？ • 供水管或水龍頭是否有結凍？ • 是否關閉了注水功能？ • 是否有外來異物阻塞了注水口濾網？
<ul style="list-style-type: none"> • 不能排水 <p>超過選擇的時間而排水沒有完成，會顯示 [OE]，且會發出聲音提醒你。</p>	<ul style="list-style-type: none"> • 排水管結凍或被泥沙阻塞？ • 排水管是否扭曲或變形？ • 排水管末端是否置於水中？ • 排水口是否被過多的泥沙阻塞？
<ul style="list-style-type: none"> • 不能脫水 <p>如果衣物在洗衣槽內，偏於一側導致不平衡，脫水的動作將會停止；而修正上述的不正確方法如下：給水→清洗→排水然而若重複上述的修正動作後，不平衡的狀況仍未改變，會顯示 [UE]，且會發出聲音提醒你。</p>	<ul style="list-style-type: none"> • 衣物在洗衣槽內是否偏於一側？ • 洗衣機是否安裝在傾斜的地面或有嚴重的晃動？ • 洗衣機上蓋是否未開蓋？（[LE] 會顯示出來）
<p>以下的情況不是機器故障</p> <p>注水時、洗衣槽正停止運轉時、洗衣及脫水運轉時，機身會因馬達運轉而產生些許聲音，此為正常現象，不是機器故障。</p>	

注意事項：

在叫修前請先檢查上述的問題。

若確定不是上述的問題，請立即通知本公司服務中心（自行分解修理易生危險），服務人員立刻會親切地為您服務。