

SAMPO

聲寶彩色電視機·使用說明書 全功能中文操作

隨同產品發行保證書，請於購買時注意索取並要求經銷商
填寫購買日期及蓋店家章，以確保您的權益

SAMPO

聲寶股份有限公司 桃園縣333龜山鄉大華村頂湖26-3號 (0800)005438 <http://www.sampo.com.tw>



安全注意事項

⚠ 危險

電視機內有高壓，非專業維修人員不得打開後蓋，以免發生電擊危險。

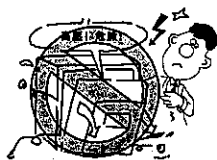

⚠ 警告

1. 嚴禁將本產品遭受水滴或水濺；嚴禁在本產品外殼上放置諸如花瓶一類的裝滿液體的物品；



3. 外殼上的通風孔不應覆蓋諸如報紙、桌布和窗簾等物品而妨礙通風；

5. 若本機發出怪異噪音，冒煙或怪味，應立即將電源插頭拔出，並與您的經銷商聯繫。

⚠ 注意

1. 閱讀所有說明書，並妥善保存好本說明書以備後用；

3. 本產品不適合3歲以下兒童操作；

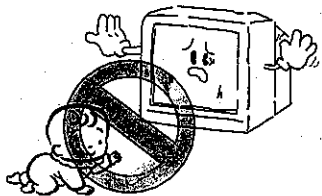

2. 為了預防火災，本產品外殼上不應放置裸露的火焰源，如點燃的蠟燭；

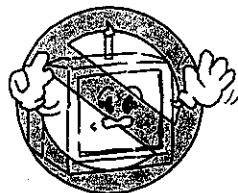

4. 為了充分通風，本產品周圍和牆壁之間至少應留有10cm的間隙或距離；

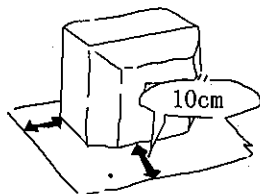

2. 在雷雨、閃電或長期不使用的情况下，請不要將本產品處在待機狀態（遙控開機），應使用本機電源開關關斷電源，並斷開室外天線連接；

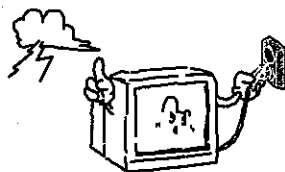

安全注意事項

4. 不要從本機通風孔塞入任何物體，以免觸及高壓或造成零件短路而引起火災或電擊；

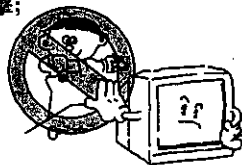

6. 不要將本產品放在靠近散熱片或熱調節器旁；

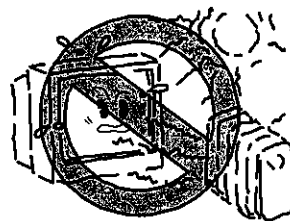

8. 請妥善放置電源線以防止破損的電線威脅生命及財產的安全。

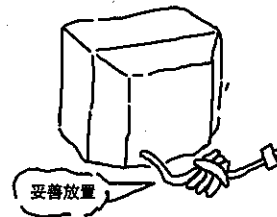

11. 當本產品由寒冷或潮濕的地方搬至室內收看時，應擱置合適的時間，以使機內凝露充分地散發，再開機收看；

5. 本產品不宜在近水處使用，如靠近浴缸、洗碗機、廚房、水池、潮濕的地下室、游泳池邊等地方；

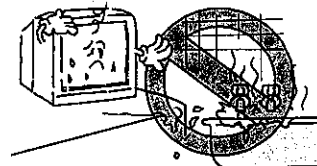

7. 本機螢幕注意不要用堅硬物品擦傷表面，清潔本產品前拔掉電源插頭，不能使用液體或噴霧的清潔器，可用柔軟的濕布進行清潔；

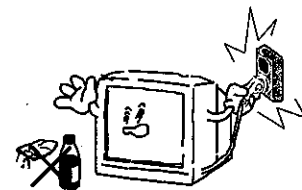

9. 不要將本產品放在陽光直射的地方，最好在光線柔和的環境下觀看，因為漆黑的環境和屏幕反射的光線容易引起視覺疲勞；

10. 本產品避免放置在強磁場（如音響的揚聲器旁），以免影響本產品的色純，導致畫面帶色；

12. 下列情況下，應將本產品的電源插頭拔掉，並委託維修：

- 1) 插頭的電源線損壞或磨損時；
- 2) 液體被濺進本產品時；
- 3) 本產品受到雨淋或進水時；
- 4) 本產品跌落後或機箱損壞時；
- 5) 本產品的性能出現明顯變化時。

13. 愛護我們的生活環境，請將廢舊電池和其它廢舊產品交給合法的經銷商妥善處理；

親愛的 SAMPO 顧客：

感謝您選購了 SAMPO 公司的優質彩色電視機，衷心希望 SAMPO 彩電能為您的生活增添樂趣，在您購進 SAMPO 彩電後，請您先仔細閱讀這本《使用說明書》，它會告訴您如何正確操作、調整 SAMPO 彩電，使它充分發揮應有功能，更好的為您服務，並請您妥善保管好此份《使用說明書》，以便今後使用。

本機性能指標先進，安全可靠、靈敏度高、圖像清晰，色彩鮮艷、音響效果好，相信會給您帶來全新的視聽享受。

目錄

簡介

安全注意事項	1-2
目錄	3
功能簡介	4

總說明

電視機前視圖及按鍵板功能簡要示意圖	5
遙控器按鍵功能簡要說明	6

基本操作

如何接通 / 關閉電源	7
遙控器基本操作功能	7

外接裝置

天線的連接	8
VCR / VCD 的連接	9

菜單功能基本操作

頻道選擇	10
圖像調節	10
聲音功能	11
功能設定	11

簡單問題處理	12-13
--------	-------

圖像缺陷及原因	13
---------	----

規格說明	14
------	----

功能簡介

- 1、頻率合成信號調諧
- 2、181 頻道、125CATV
- 3、自動、手動調諧
- 4、NTSC 梳狀濾波器
- 5、黑階效果擴展技術
- 6、動態降噪
- 7、AV 輸入端子 3 組
- 8、Y、Cr、Cb 色差輸入
- 9、AV 輸出端子 1 組
- 10、AV 立體聲
- 11、MTS 立體聲、SAP
- 12、音調、平衡控制
- 13、無訊號自動關機
- 14、睡眠定時設定
- 15、三種色溫選擇
- 16、節目瀏覽
- 17、影像模式選擇
- 18、聲音模式、聲音效果選擇

電視機前視圖及按鍵板功能簡要示意圖

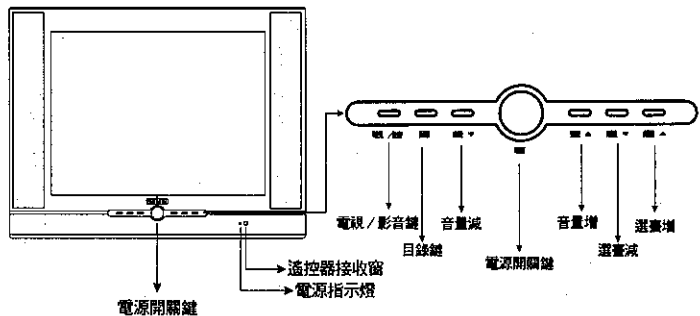

電視機後板接口功能簡要示意圖

- 1 天線輸入端子
- 2 視頻輸入 (1)
- 3 左聲道輸入 (1)
- 4 右聲道輸入 (1)
- 5 左聲道輸入 (2)
- 6 右聲道輸入 (2)
- 7 視頻輸入 (2)
- 8 Cr 色差輸入
- 9 Cb 色差輸入
- 10 右聲道輸出
- 11 左聲道輸出
- 12 視頻輸出
- 13 S 端子輸入

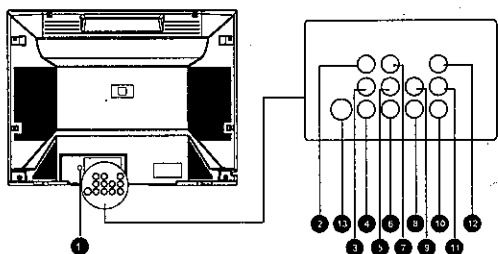

側端 AV 功能簡要說明

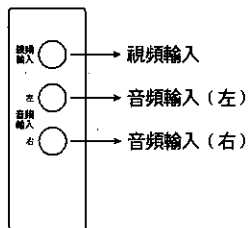

請在 AV3 狀態下收看。

遙控器按鍵功能簡要說明

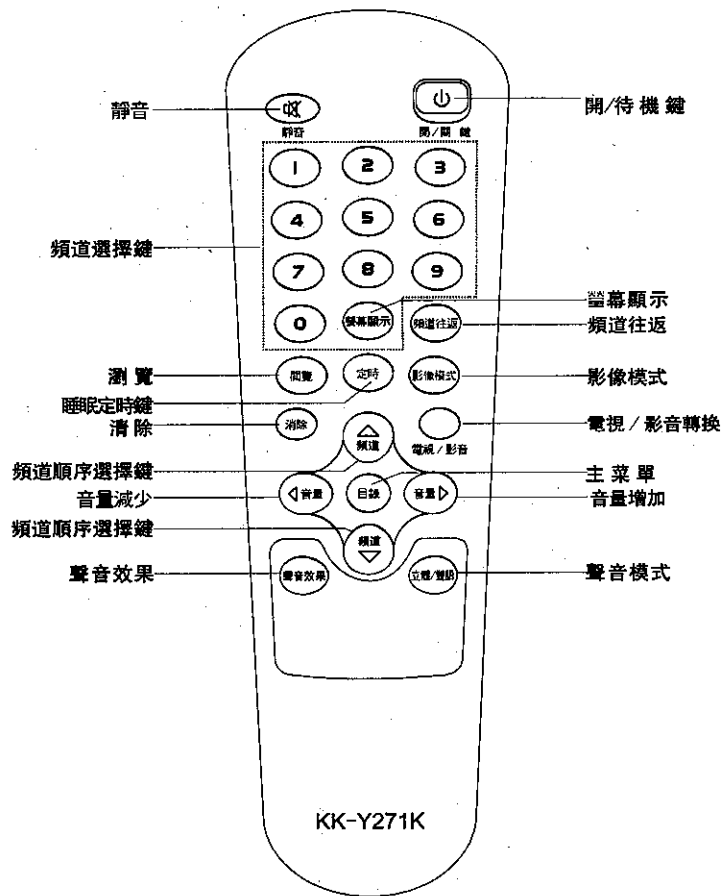

電池安裝方法：取下遙控器背面電池盒蓋，裝入兩節 AAA(4 號, 1.5V) 電池，並確保電池的極性與機內的極性標記 + / - 是否一致。

遙控器安全注意事項：

- * 在正常使用狀態下，電池的壽命約為 1 年。
- * 如果您長時間不使用遙控器，請將遙控器內電池取出，以免電池內液體洩漏對遙控器造成損害。
- * 請勿把新、舊電池混合使用。

基本操作

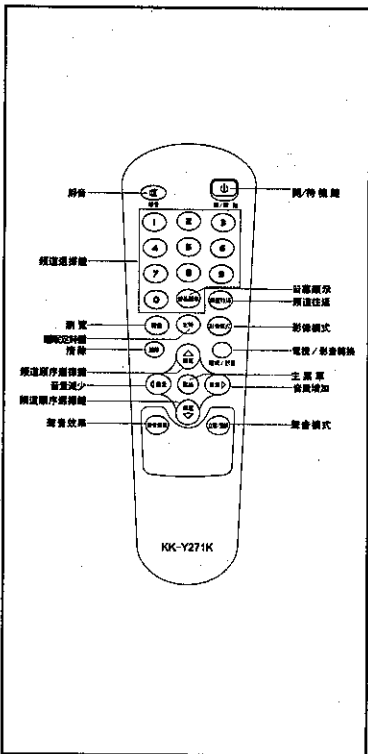
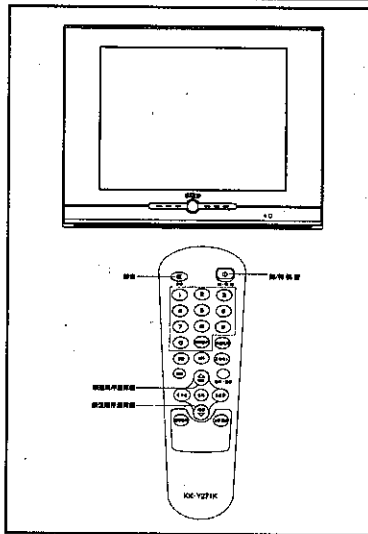

如何接通 / 關閉電源

1 按下電視機面板上的電源開關，電視機進入待機狀態，按遙控器的開關鍵或電視機面板上的頻道△鍵，電源指示燈亮，電視機進入工作狀態。

注意：* 本電視機在開機後，可能需要約 10 秒時間屏幕才發光，此屬正常現象。

* 當電視機屏幕不發光時，按遙控器的“頻道△/▽”或電視機上頻道△/▽鍵使機器退出遙控關機狀態。

2 若需暫時關機，按下遙控器上“開/關”鍵。

注意：此鍵不能作長時間關機，因遙控關機時電視機仍有微弱電流流過，應斷開電視機的主電源開關。

3 若要完全關閉本機電源，請按下主機開關。

關機前記憶

電視機關機前的圖像及聲音狀態的設定以及預調的頻道將被存儲到存儲器中，因此，在下次接通電源時，本機將按前次設定的方式工作。關機前，如果電視機處於視頻狀態，關閉電源以後再開機，本機將回到視頻狀態。

遙控器基本操作功能：

- 1 靜音：按一次，伴音消除，按第二次，恢復伴音。
- 2 睡眠定時鍵：用此鍵來選擇睡眠定時時間。
- 3 電視 / 影音轉換鍵：按此鍵可選擇 TV 和 AV 信號。
- 4 螢幕顯示：按此鍵顯示當前的頻道、聲音模式和信號模式。
- 5 主菜單 用此鍵和頻道△/▽與音量◀/▶來進入螢幕顯示的各項功能選擇。
- 6 頻道往返鍵：按此鍵可選擇當前的頻道和上一次選擇的頻道互換。
- 7 頻道選擇鍵：自動識別頻道數的位數，在“一般”信號模式中，最高為兩位；在“有線”模式中最高為三位，按住“1”超過 1 秒顯示“1--”即可輸入，如“125”。
- 8 瀏覽：按一下屏幕顯示“瀏覽”，再按一下自動交替顯示所選頻道的畫面，再按一下停到最後顯示的頻道。
- 9 消除：按一下，可消除菜單顯示和螢幕顯示。
- 10 聲音模式：每按一下可在單聲道，立體聲，SAP 之間選擇一種模式。
- 11 聲音效果：每按一下可在音樂，用戶，新聞，劇場之間選擇一種模式。
- 12 影像模式：每按一下可在明亮，柔和，用戶，標準，之間選擇一種模式。

外接裝置

天線的連接

室內天線

* 將套筒式的拉桿天線（自備）饋線連接到 75 Ω - 300 Ω 轉換器，最後把轉換器插到後機殼的天線插座內。

* 調整天線的長度、角度和方向，至達到最佳的接收狀態。

室外天線

* 如果用室內天線難以得到最佳接收狀態，可能是因為位於混凝土建築物、山區或四周為高樓大廈所圍繞的地方，這時要改善接收狀態，就得使用室外天線。

* 如果室外天線的饋線為 75 Ω 同軸電纜，就將插頭直接插入天線插座內。

* 如果室外天線的饋線為 300 Ω 扁平饋線，應將饋線修整成下圖所示，並把引線接到 75 Ω - 300 Ω 轉換器最後把轉換器插到天線插座內。

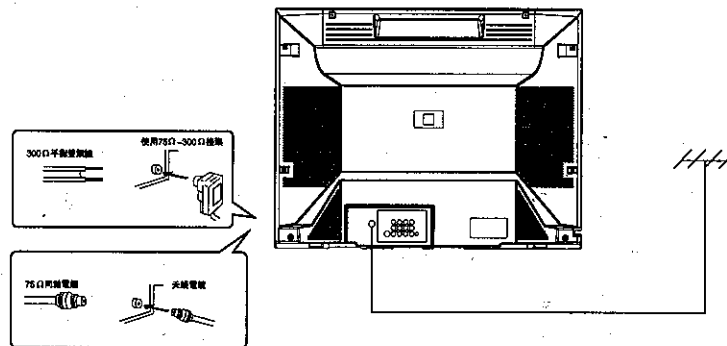

建議：

- * 使用室外天線，以便取得最佳的接收效果。當然，若信號接收狀態良好，也不妨使用室內天線。
- * 最好使用 75 Ω 同軸電纜，以消除因無線電波狀況導致的干擾和雜質。
- * 天線電纜不應與電源線等捆在一起。
- * 如使用 75 Ω 同軸電纜或如使用 300 Ω 平行雙饋線（須配合 300 Ω - 75 Ω 接頭）。

若要自放VCR/VCD節目，可分別將視頻輸出 (VIDEO-OUT) 和音頻輸出 (AUDIO OUT) 相應插入本機後部的視頻輸入 (VIDEO-IN) 和音頻輸入 (AUDIO-IN) 插座 (如圖)。連接成後，按下本機或遙控器上的電視 / 影音鍵，就可接收VCR/VCD節目。

AV2與Y Cb Cr共同一組音頻插口。

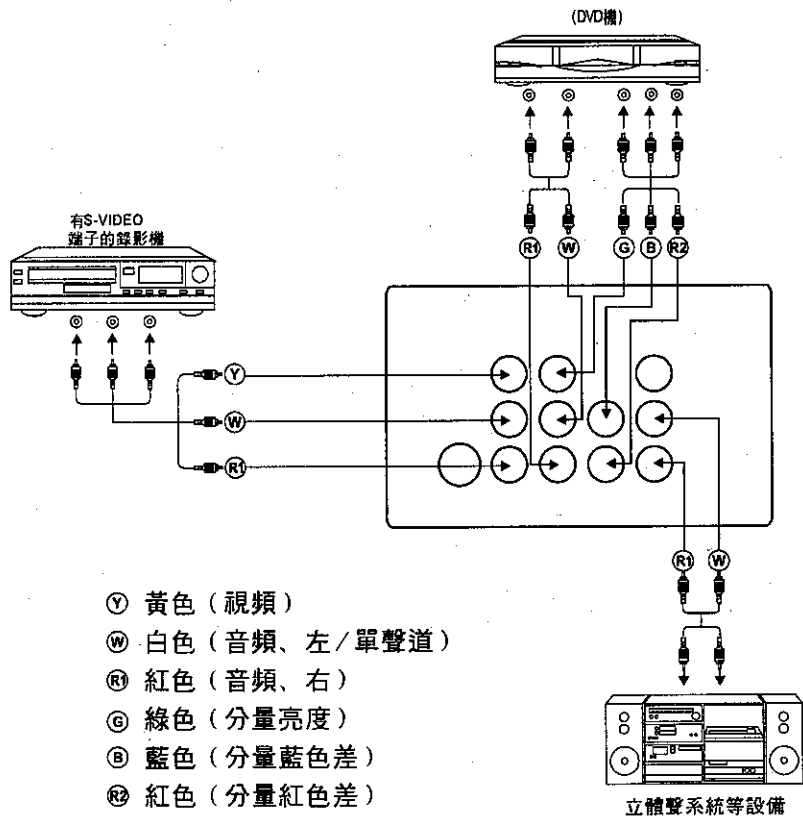

對 比 度	5 0
亮 度	5 0
色 度	4 0
畫 質	6 0
色 相	0

影像調整

1. 首次按“目錄”鍵進入“影像調整”目錄，再按一次消失。
2. 進入“影像調整”菜單，再按音量<左>可分別進入“聲音調整”、“時間設定”、“功能設定”“頻道設定”和“密碼”菜單。
3. 在各菜單中按“頻道△/▽”鍵，選擇調整的項目，此時選中項目變為紅色，按“音量<左>”鍵進入子菜單或進行選項調整。
4. 再按“目錄”鍵退出調整狀態，紅色項目恢復為白色，再按一次“目錄”鍵或幾秒鐘後菜單自動消失。

頻道設定

1. 按目錄鍵，再按音量<左>鍵，至顯示“頻道設定”菜單，按頻道△/▽選擇“收視選擇”項。按音量<左>鍵選擇一般或有線模式，如果您用室外天線，可選擇一般（廣播電視模式）。如果您用有線電視，可選擇有線（有線電視）模式。

2. 在“頻道設定”菜單中，選擇“自動掃描”，再按音量>鍵，電視開始自動選臺並存儲節目。在選擇過程中按目錄鍵，將回到目錄模式，按其他按鍵將無作用。

3. 頻道命名。您可以對已選到的節目命名，在“頻道設定”菜單中選擇“頻道選擇”項目，可看到紅色光標閃爍，連續按音量<左>選擇節目名的第一位，再按頻道▽，每按一次，光標右移一位，如前選擇節目名的每一位。按頻道△光標左移。頻道命名只能在“一般”模式中2-11頻道有效。

4. 如果您要增加或刪除某個電視節目，可用“頻道選擇”鍵選擇該頻道號，如前進入“頻道設定”菜單並選擇“刪除”項，再按音量<左> 鍵選擇開 / 關，就將該頻道刪除 / 增加。

5. 微調。當接收不標準的信號，需要微調時，如前進入“頻道設定” 菜單並選擇“微調”項，用音量<左>進行微調至效果滿意。

收視選擇	一般
頻 道	3
刪 除	關
微 調	
自 動 掃 描	

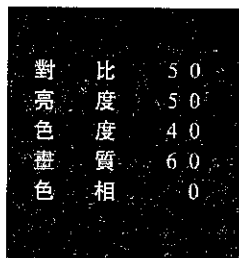

影像調整

1. 按目錄鍵進入“影像調整”菜單模式，按頻道△/▽鍵，選擇調整項。
2. 選擇“對比”項按音量◀/▶調節圖像的對比度。
3. 選擇“亮度”項按音量◀/▶調節圖像的亮度。
4. 選擇“色度”項按音量◀/▶調節圖像的色度。
5. 選擇“畫質”項按音量◀/▶調節圖像的清晰度。
6. 選擇“色相”項按音量◀/▶調節圖像的色調。
7. 選擇“色溫”項按音量◀/▶可在“冷”、“暖”、“標準”色溫之間選擇一種色溫設置。



聲音調整

1. 選擇“低音”項，按音量◀/▶可使聲音的低音成分增強 / 減弱。
2. 選擇“高音”項，按音量◀/▶可使聲音的高音成分增強 / 減弱。
4. 選擇“平衡”項，按音量▶可使右聲音比例增強；按音量◀可使左聲音比例增強。
5. 選擇“環繞聲”項，按音量◀/▶開 / 關環繞聲功能。



時間設定

1. 進入時間設定菜單，選擇“睡眠設定”項，按音量◀/▶，每按一次，減少 / 增加 10 分鐘，可設置當前到關機所需時間。

功能設定

菜單語言

進入“功能設定”菜單，選擇“語言”項，按音量◀/▶可選擇中文或英文菜單。

黑階補償功能

進入“功能設定”菜單，選擇“黑階補償”項，按音量◀/▶開關黑階補償功能。

降噪功能

進入“功能設定”菜單，選擇“降噪”項，按音量◀/▶根據接收信號的效果開關降噪功能。

在 AV 狀態下可在功能設定菜單中選擇無信號藍背景功能。

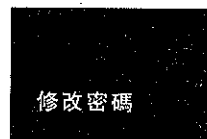
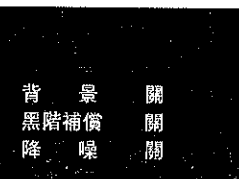

童鎖功能

進入“密碼”菜單，選“密碼”項，按遙控器數字鍵輸入密碼，若密碼正確可進入“家長指引”子菜單。選擇“童鎖”項，按音量◀/▶開關童鎖，開 / 鎖節目。

若節目被鎖，下次開機時顯示“密碼”，只有輸入正確的密碼，才能進入“家長指引”子菜單開啓童鎖。您可以在“家長指引”子菜單修改密碼，選“修改密碼”項，按音量◀/▶進入“修改密碼”子菜單，選“新密碼”按遙控器數字鍵輸入新密碼，再選“確認”項重複輸入新密碼。下次必須用新密碼進入“家長指引”子菜單。

注：此機的初始密碼為“1234”，用超級密碼“5898”可以進入密碼菜單修改用戶設置的密碼。

簡單問題處理

許多故障可能是由於簡單的原因或誤調所造成，遇到麻煩時，可對照下表的故障現象和處理方法逐一檢查，經檢查無效，則應送維修中心進行修理。

彩色斑紋(不均勻)

* 用電源開關關掉電視機，等待 20 分鐘後打開

重影或電視資訊電文錯亂

* 這可能是由於高層建築或山丘對電視天線阻礙而產生的，使用高方向性的天線可能改進畫面的質量

沒有電源

* 檢查電視機電源是否插在電源插座上
* 拔下插頭，等待 60 秒，重新插入電源插座並再一次打開電視機

沒有畫面

* 檢查天線是否連接在電視機後的天線插座內
* 可能是電視臺的問題，試一試別的電視臺
* 調整對比度和亮度的設置

圖像良好但沒有聲音

- * 增大音量
- * 檢查電視機是否處於靜音狀態，按遙控器上的靜音鍵
- * 檢查本機傳送系統的聲音設置

雪花狀畫面和噪聲

- * 檢查天線的連接

水平點線

- * 這可能是由於電磁干擾(如：吹風機、附近的霓虹燈等)關掉這些設施。

一條白線橫過屏幕

- * 立即關掉電視，並向合適的維修人員諮詢

遙控器失靈

- * 檢查電池是否有效
- * 清潔電視機上的遙控傳感器鏡頭

圖像缺陷及其原因



雪花

- * 圖像出現雪花，通常是接收信號太弱所致，必須調整天線，或加裝天線放大器。



重影

- * 圖像重影是由於高大建築物等反射信號所致，必須調整天線方向或架高天線。



無線電波干擾

- * 屏幕上出現移動的波紋，通常是由於附近有無線電發射機或有接收短波的無線電設備所引起。



高溫電熱干擾

- * 屏幕上出現斜紋或部分圖像消失，可能是附近的醫院等使用高溫電熱設備所引起。

規格及附件

規 格

電視機

- * 制式：NTSC
- * 伴音制式：M
- * 視頻：NTSC
- * 接收頻道：181
- * 顯像管：74cm
- * 電源：~110V 60Hz
- * 功率：150W
- * 音響輸出：2X3W
- * 天線阻抗：75Ω
- * 尺寸：(長X寬X高)
- * 750X500X570mm
- * 重量：
- * 42.5kg
- * 顯像管可視圖像對角線最小尺寸68cm

遙控器

- * 發射系統：紅外線
- * 有效遙控距離：8.5米
- * 遙控角度：30° (水平)
- * 電池：AAA1.5VX2
- * 尺寸：54X176X24mm (寬X高X深)
- * 重量：80g

包 裝 附 件

- * 使用說明書(一本)
- * 遙控發射器(一個)

愛護我們的環境，請將廢舊產品交給合法的處理商妥善處理！