

海尔 交互智能平板显示设备

产品使用说明书

Haier

LPC65R6

- 使用前请仔细阅读说明书
- 请妥善保存，以备参阅
- 本产品只适合在中国大陆销售和使用

目录

安全警告.....	2
准备安装.....	3
连接和设置.....	11
菜单操作.....	16
简易故障排除.....	24
保养维护.....	25
显示模式.....	25
参数配置表.....	26
保修说明.....	27
附录.....	28

安全警告

在使用机器前，请仔细阅读使用说明书，阅读完成后请妥善保管以备需要时查阅

1. 放置

- 请勿将机器放在不平稳、易倾斜或跌倒的地方
- 请勿将机器放在太阳光能够直射的地方、电暖气等发热物体或其它热源和强光源的附近
- 请勿将机器放在辐射强的设备旁边
- 请勿将机器放在潮湿或有液体滴溅的地方
- 请勿向机器内部插入任何物品
- 请勿在机器上放置重物

2. 电源

- 请检查并确保后壳上铭牌的电压值与主供电电压值的匹配性
- 雷雨和闪电天气，请拔掉电源线和天线插头
- 室内无人或长时间不使用时，请拔掉电源插头
- 请避免电源线受到物理或机械破坏
- 请使用专用电源线，不要修改和延长电源线
- 请检查并确保交流电源线地线接通

3. LCD屏幕

- 在屏幕书写时请不要使用坚硬或锋利的物品代替书写笔
- 需要清洁时，请先拔下电源插头
- 请用柔性无尘干燥的布擦拭屏幕
- 请勿用水和喷雾式清洁剂清洗本机
- 机器内部清洁请联系服务中心
- 请勿长时间将亮度高的画面显示在屏上

4. 视距

- 观听者眼睛与屏幕间的最佳距离为屏幕对角线的5~7倍
- 观听者眼睛与屏幕间最佳观看角度为上下、左右176度内

5. 温度

- 不要将本机器放置在电暖炉或暖气片附近
- 机器由低温区移至高温区的时候，为使机内结露充分散发，请放置一段时间再接电开机

6. 湿度

- 不要将本机器暴露在雨中、潮湿或靠近水的地方
- 请保证室内干燥、凉爽

7. 通风

- 请将机器置于通风的地方，保证机器散热良好
- 保证整机左右和后面10厘米、顶部20厘米以上的空间通风

8. 耳机

- 长时间使用耳机听比较喧闹的声音，容易对听觉产生影响
- 如果需要外接耳机，请提前将机器音量减小

9. 待机

- 机身侧面的待机键不会完全关闭机器，只能让机器处于待机的状态
- 在内部电脑模式下，需要按两次待机键，机器才会进入待机模式

10. 电池

- 本机使用后废弃电池需得到正确处置和回收
- 请勿让小孩接触电池，勿将电池投入火中，以免发生危险

准备安装

1. 拆包装

1). 整机

整机图：



附件图：

说明书、遥控器、电池、电源线、VGA线、USB线、手写笔、光盘



说明书



电池

遥控器



电源线



VGA线



USB线



光盘

2). 脚架请以实物为准，图片仅供参考！

挂壁、脚架底板、搁板、支架、横支架、滚动轮、螺钉、螺母、垫片、弹簧垫片

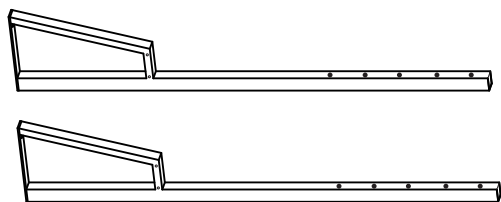

支架



滚动轮

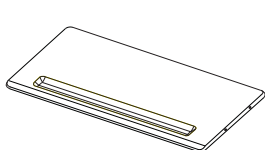

搁板

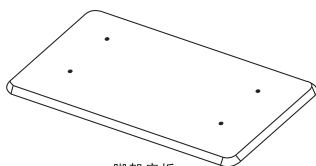

脚架底板

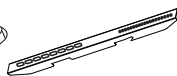

挂壁

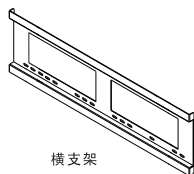

横支架



螺钉

螺母

垫片

弹簧垫片

准备
安装

连接
和设置

菜单
操作

简易
故障排除

保养
维护

显示
模式

配置
参数表

准备安装

2. 安装

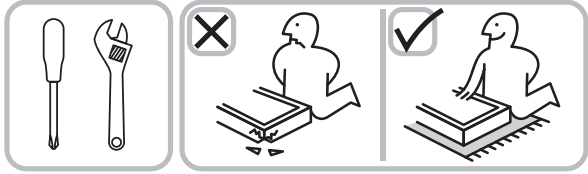

连接和设置

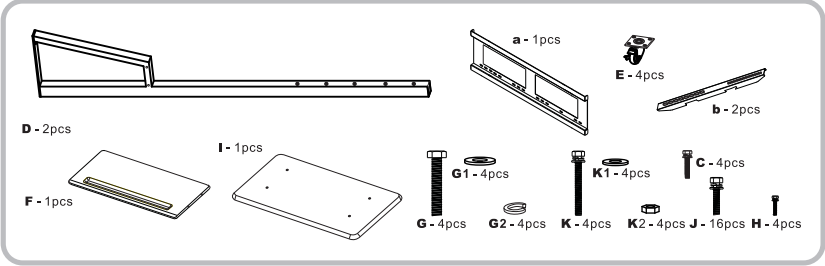

菜单操作

简易故障排除

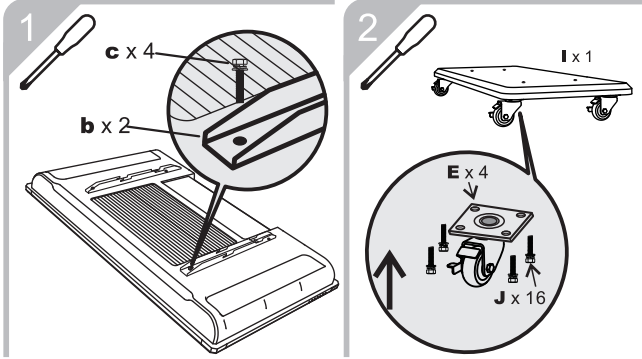

保养维护

显示模式

配置参数表

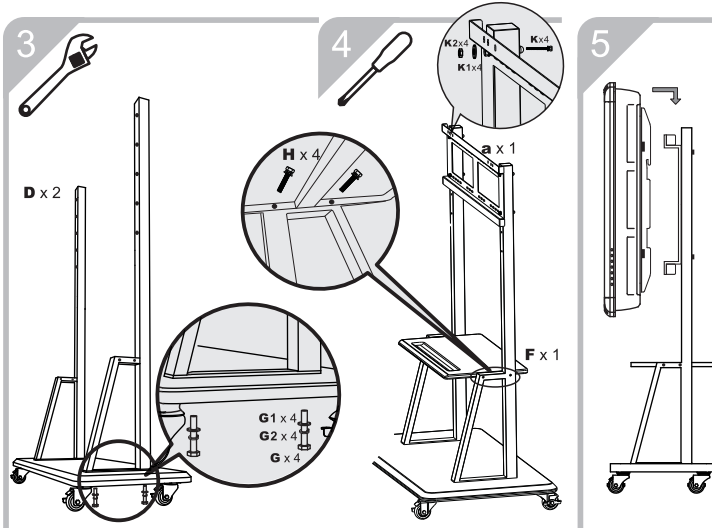

3. 控制面板

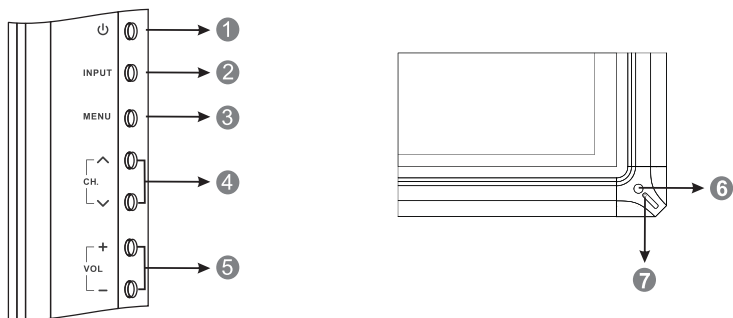

项目	功能描述
① 电源	待机、开机切换键，在内部电脑工作的情况下，连续按两次进入待机模式
② INPUT	切换不同信号通道、确认功能
③ MENU	显示/退出OSD菜单
④ CH. +/-	频道选择
⑤ VOL +/-	音量调节
⑥ 遥控信号接收头	接收遥控器信号、不要放置任何物体阻挡遥控接收
⑦ 电源指示灯	待机为红色，开机为绿色

4.侧端子/后端子接口

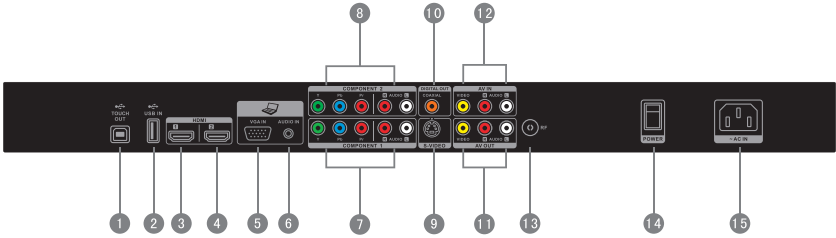

后端子接口

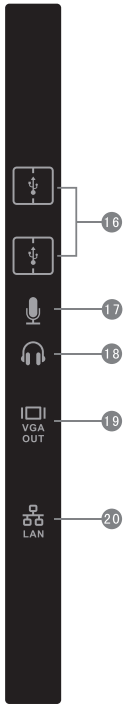

侧端子 (PC)

项目	功能描述
① TOUCH OUT	触摸信号输出, 接入电脑USB接口, 将触摸信号传给外接电脑, 使外部电脑实现触摸功能 (触摸仅在VGA\PC模式下有效)
② USB IN	多媒体USB输入, 播放USB存储设备里的文本、图片、声音和视频文件
③ HDMI 1	高清多媒体接口信号输入, 接带有HDMI输出的DVD、机顶盒、电脑或其它的视频设备
④ HDMI 2	
⑤ VGA IN	外接电脑图像输入
⑥ AUDIO IN	外接电脑声音输入
⑦ COMPONENT NT1	YPBPR信号输入, 接带有YPBPR输出的DVD、机顶盒或其它的视频设备
⑧ COMPONENT NT2	
⑨ S-VIDEO	S-VIDEO视频输入
⑩ COAXIAL	同轴输出
⑪ AV OUT	视频输出, 接带有VIDEO输入的显示设备
⑫ AV IN	复合视频信号输入
⑬ RF	有线电视输入接口, 连接有线电视
⑭ POWER	电源切换开关, 关闭和打开整机交流电源
⑮ ~AC IN	交流电源输入, 接交流电源
⑯ USB 2.0接口	连接USB设备, 如移动硬盘、优盘、USB键盘鼠标、USB光驱等
⑰ 麦克风输入接口	连接麦克风声音采集设备
⑱ 耳机输出接口	连接带有耳机输入功能的设备, 是VGA输出通道的声音
⑲ VGA OUT	连接带有VGA输入功能的显示设备
⑳ 标准网口	连接RJ45网络接口, 将机器连接英特网

5. 遥控器

1). 遥控器按键说明

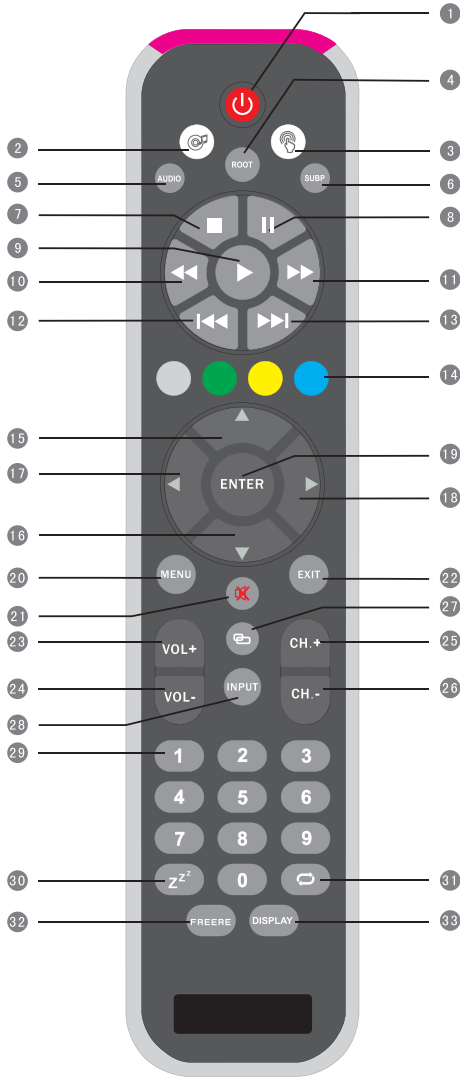

准备安装

连接和设置

菜单操作

简易故障排除

保养维护

显示模式

配置参数表

遥控器的按键详细功能描述

- ① 待机：在开机情况下按此键进入待机；在待机情况下按此键开机
- ② 多媒体切换：按此键可切换到多媒体状态
- ③ TOUCH 切换：按此键可切换到TOUCH状态(即切换到PC状态)
- ④ 根目录：在多媒体下,按ROOT会返回当前目录
- ⑤ 声道切换：在多媒体下切换声道(本机无此功能)
- ⑥ 字幕：按此键可显示字幕(本机无此功能)
- ⑦ ■：停止播放
- ⑧ ||：暂停(视频)
- ⑨ ►：播放
- ⑩ ◀◀：快退
- ⑪ ▶▶：快进
- ⑫ |◀◀：播放上一曲
- ⑬ ▶▶|：播放下一曲
- ⑭ RED/GREEN /YELLOW/BLUE：四色功能键
- ⑮ 向上选择：方向键，按此键可以向上选择
- ⑯ 向下选择：方向键，按此键可以向下选择
- ⑰ 向左选择：方向键，按此键可以向左选择
- ⑱ 向右选择：方向键，按此键可以向右选择
- ⑲ 确认：选择确认当前状态
- ⑳ 菜单：电视机的OSD菜单键，按此键可以弹出电视机的OSD菜单
- ㉑ 静音：静音开关
- ㉒ 退出：按此键退出当前状态
- ㉓ 音量+：增加音量大小
- ㉔ 音量-：减小音量大小
- ㉕ 频道+：频道选择键，按此键可以选择向上的节目
- ㉖ 频道-：频道选择键，按此键可以选择向下的节目
- ㉗ 显示切换：索引当前节目或显示节目预告；在非TV和VGA的其他通道下可放大画面
- ㉘ 通道切换：输入信号源选择键，根据需要选择不同的信号源
- ㉙ 数字键：电视机的频道数字输入键
- ㉚ Zzz：设置定时关机功能键
- ㉛ ◀：TV通道的频道返回按键，按此键返回到上一次观看的电视频道
- ㉜ 静止：图像静止
- ㉝ 屏显：显示通道信息

2). 遥控器使用说明

安装电池

- (1). 打开遥控器背面的电池组件后盖
- (2). 按照相应的电极安装型号为AAA的电池，确保放入的电池正负极正确（“+”对“+”，“-”对“-”），新旧电池请勿混用
- (3). 电池安装完毕，合上电池组件后盖，使下面的卡扣卡到底部

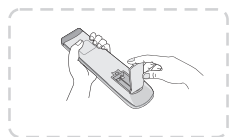

(1)

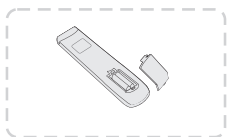

(2)



(3)

遥控范围

在距离遥控器接收器8米，左右30度的范围内，遥控器可以正常工作；为了保护环境，请将废弃的电池投入回收箱内

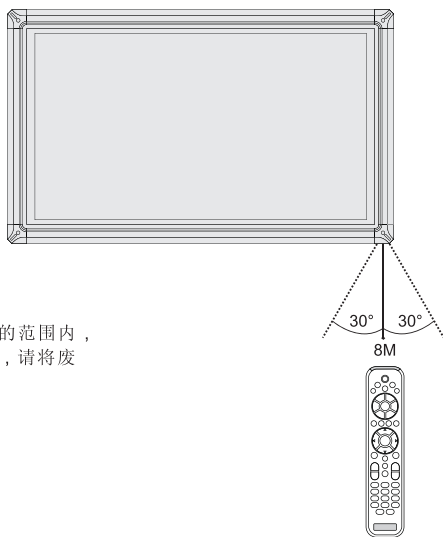

连接和设置

⚠ 为了您及机器的安全，在外部设备安装完毕前请不要连接任何电源插头。

1. 外接电脑及触摸连接

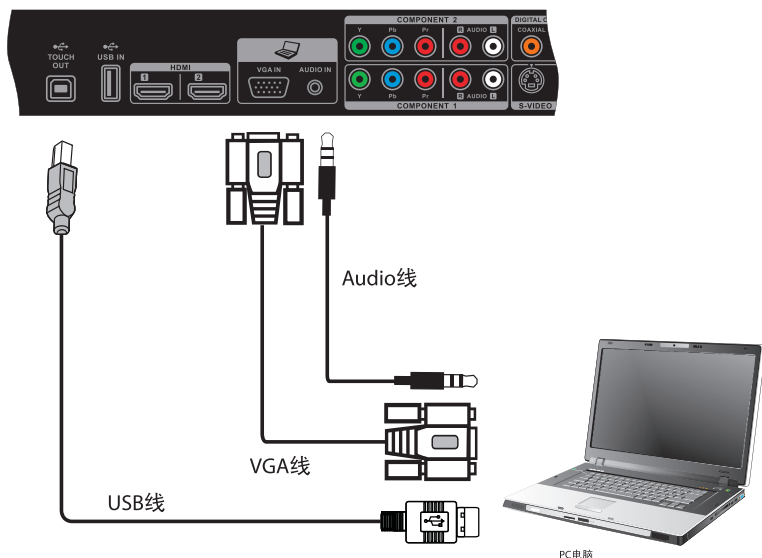

- (1).用VGA线连接外部电脑的VGA输出端口，同时用耳机音频线连接外部电脑的音频输出接口
- (2).用USB线连接外部电脑的USB端口
- (3).连接完成后，插上电源线，并将POWER切至开
- (4).启动外部电脑(需要安装触摸驱动，触摸生效)
- (5).按  键,设备开机
- (6).按INPUT 键切换到VGA 通道



注意：

外接电脑输入，设备最佳的分辨率为1920*1080

• 建议使用电脑的配置：

- 2.0GBHz以上处理器，1GB内存或更高
- 1GB以上可用硬盘空间
- 有VGA输出、音频输出、USB接口
- 支持256色以上显示卡
- 支持显示分辨率800*600、1024*768

2. 电视天线连接

- (1).用RF线连接有线电视接口
- (2).连接好线后，插上电源线，并将船型开关切至开
- (3).按  设备开机
- (4).按INPUT键切换到TV端口
- (5).按MENU选择搜台



3. 音视频设备 (A/V) 连接

1) .AV IN

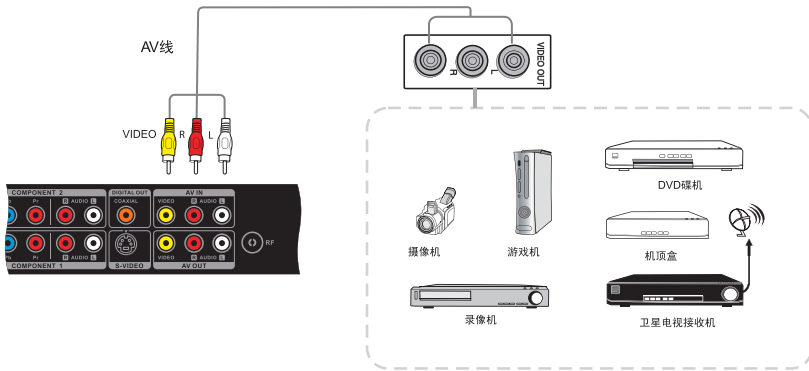

- (1).用AV音视频线连接带有AV输出的音视频设备 (黄色为视频、红色为右声道、白色为左声道)
- (2).连接好线后，插上电源线，并将POWER切至开
- (3).按  设备开机
- (4).按INPUT键切换到AV端口

2) . S-VIDEO

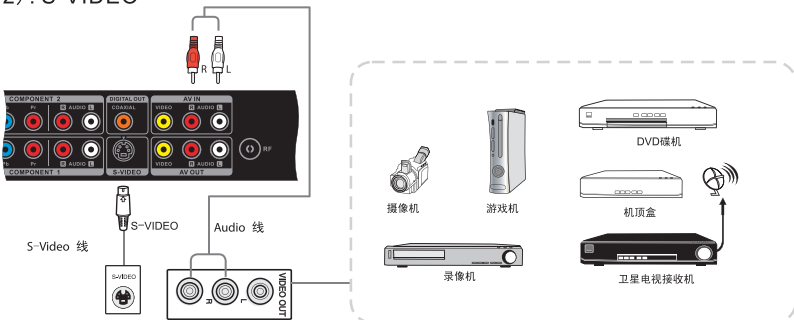

- (1).用S-VIDEO线连接带有S-VIDEO输出的音视频设备
- (2).连接好线后，插上电源线，并将POWER切至开
- (3).按  设备开机
- (4).按INPUT键切换到S-VIDEO端口

3) . YPBPR1/ YPBPR2

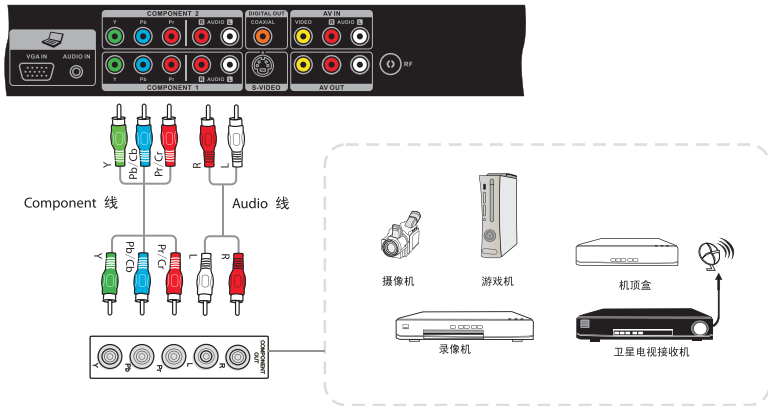

- (1).用YPBPR音视频线连接带有YPBPR输出的音视频设备
- (2).连接好线后，插上电源线，并将POWER切至开
- (3).按  设备开机
- (4).按INPUT键切换到YPBPR1/ YPBPR2端口

4) .HDMI

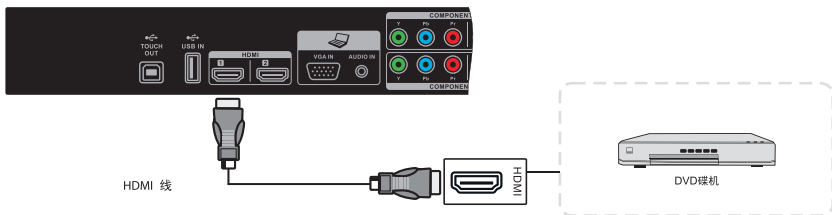

- (1).用HDMI线连接带有HDMI输出的音视频设备
- (2).连接好线后，插上电源线，并将POWER切至开
- (3).按  设备开机
- (4).按INPUT键切换到HDMI端口

4. 同轴连接

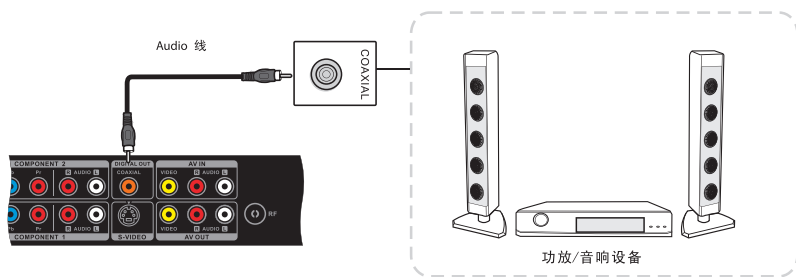

- (1).用同轴线连接带有同轴输入的音频设备
- (2).连接好线后,插上电源线,并将POWER切至开
- (3).按  设备开机

5. 视频输出连接

1).VGA输出连接

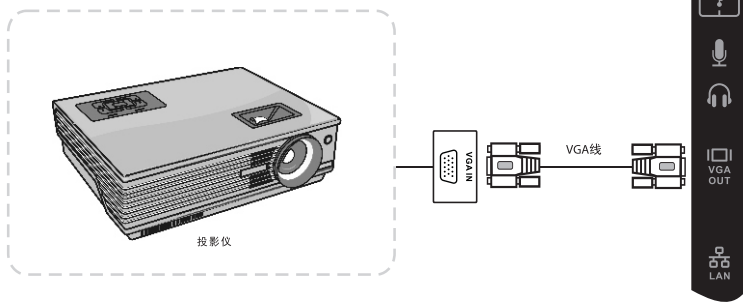

- (1).用VGA线连接带有VGA输入的显示设备,用耳机线连接声音输出
- (2).连接好线后,插上电源线,并将POWER切至开
- (3).按  设备开机
- (4).按INPUT切换到PC端口
- (5).设置内部电脑VGA输出或多屏显示

(连接VGA输入设备后,需设置显卡的显示器属性,右键单击VGA显示器图标,启动并设置为主适配器,右键单击另一显示器图标,取消启动项;按照相同操作方法设置可返回正常显示)

注: VGA-OUT只能输出内部电脑的图像, 与之匹配的电脑声音从耳机输出

2) .AV输出连接

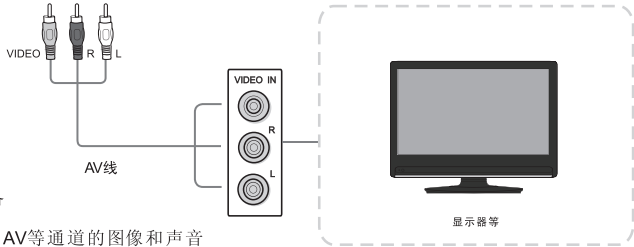

外接其它显示设备

AV-OUT输出TV、AV等通道的图像和声音

6. USB设备连接

Multimedia支持文件格式:
 文本:*.TXT
 图片:*.JPG
 音乐:*.MP3/*.WMA
 视频:*.AVI/*.MPEG/*.DAT



注:由于文件编码的特殊性,可能会存在部分文件无法读取的现象。

7. 麦克风连接

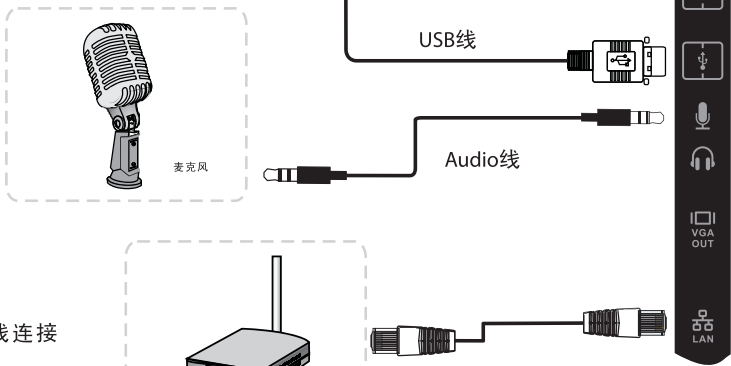

8. 网线连接



菜单操作

1. 通道选择

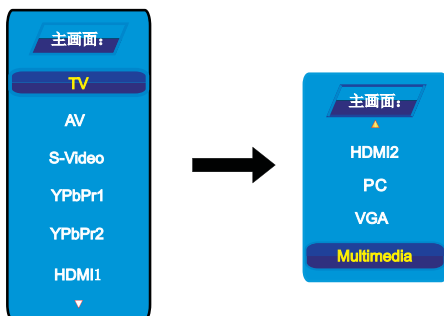

1. 按本机上的通道切换键或遥控器上的通道切换键显示输入通道列表；
2. 按 ▼/▲ 键选择你需要的输入通道；
3. 按确认键(即本机上的INPUT键或遥控器上的ENTER键)确认选择的输入通道。

2. 视频

按本机上的菜单键或遥控器上的菜单键打开主菜单。

按 ▼/▲ 键在主菜单里选择视频，按 ► 或确认键进入视频子菜单。



1. 按 ▼ / ▲ 键选择你想调节的选项。
2. 按 ◀ / ▶ 键进行调节。
3. 设定完成后，按菜单或退出键保存并返回上一级菜单。

图像模式

按 ▼ / ▲ 键选择图像模式，然后按 ◀ / ▶ 键选择。(可选的图像模式有:用户, 电影, 标准, 鲜艳, 高亮)。

对比度

按 ▼ / ▲ 键选择对比度，然后按 ◀ / ▶ 键调整。

亮度

按 ▼ / ▲ 键选择亮度，然后按 ◀ / ▶ 键调整。

饱和度

按 ▼ / ▲ 键选择饱和度，然后按 ◀ / ▶ 键调整。

色调

按 ▼ / ▲ 键选择色调，然后按 ◀ / ▶ 键调整。（在输入信号为NTSC时有效）。

锐度

按 ▼ / ▲ 键选择锐度，然后按 ◀ / ▶ 键调整。

色温

按 ▼ / ▲ 键选择色温，然后按 ◀ / ▶ 键选择。（可能的色温有：普通，暖色，自设定，冷色。）

高级图像设置

按 ▼ / ▲ 键选择高级图像设置，然后按确认键进入其子菜单。

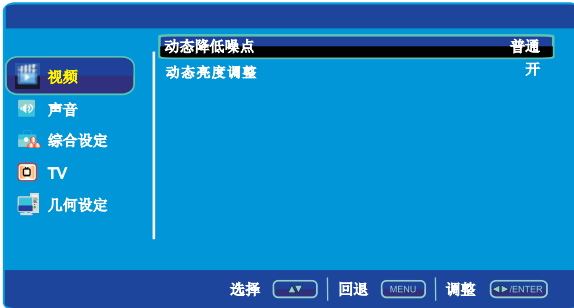
**动态降低噪点**

按 ▼ / ▲ 键选择动态降低噪点，然后按 ◀ / ▶ 键选择。

（可选的动态降低噪点模式有：关，低，普通，强烈）。

动态亮度调整

按 ▼ / ▲ 键选择动态亮度调整，然后按 ◀ / ▶ 键选择开或关。

3. 声音

按本机上的菜单键或遥控器上的菜单键打开主菜单。

按 ▼ / ▲ 键在主菜单里选择声音，按 ▶ 或 确认 键进入声音子菜单。

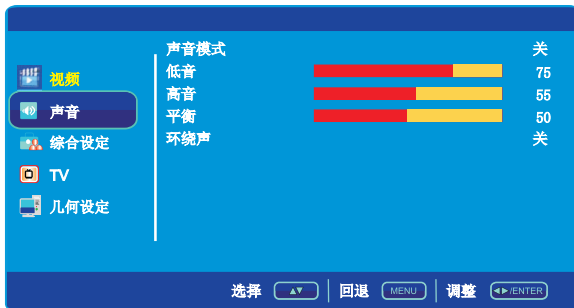

1. 按 ▼ / ▲ 键选择您想调节的选项。
2. 按 ◀ / ▶ 键进行调节。
3. 设定完成后，按菜单或退出键保存并返回上一级菜单。

声音模式

按▼/▲键选择声音模式，然后按◀/▶键选择。（可选的声音模式有：关，摇滚，流行，现场，舞曲，探戈，古典，柔和）。

低音

按▼/▲键选择低音，然后按◀/▶键调整。

高音

按▼/▲键选择高音，然后按◀/▶键调整。

平衡

按▼/▲键选择平衡，然后按◀/▶键调整。

环绕声

按▼/▲键选择环绕声，然后按◀/▶键选择开或关。

4. 综合设定

按本机上的菜单键或遥控器上的菜单键打开主菜单。

按▼/▲键在主菜单里选择综合设定，按▶或确认键进入综合设定子菜单。



1. 按▼/▲键选择你想调节的选项。
2. 按◀/▶键进行调节。
3. 设定完成后，按菜单或退出键保存并返回上一级菜单。

菜单语言

按▼/▲键选择菜单语言，然后按◀/▶键选择简体中文或English。

区域语言（指多媒体通道下txt文档的编码语言）

按▼/▲键选择区域语言，然后按◀/▶键选择不同的区域语言。

蓝屏

按▼/▲键选择蓝屏，然后按◀/▶键选择开或关。

图像显示模式

按▼/▲键选择图像显示模式，然后按◀/▶键选择。（可选的图像显示模式有：

全屏，ZOOM, 4: 3, 16: 9）。

定时器设定

按▼/▲键选择定时器设定，然后按确认键进入定时器设定子菜单。

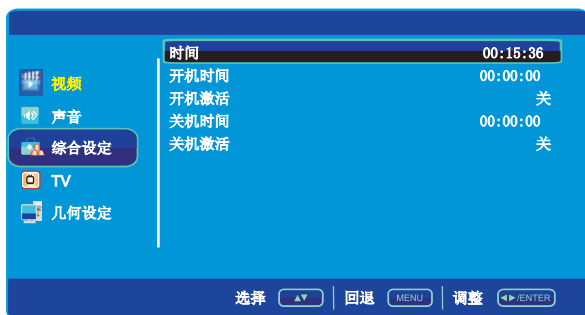

时间

按▼/▲键选择时间，然后按确认键进入时间子菜单。

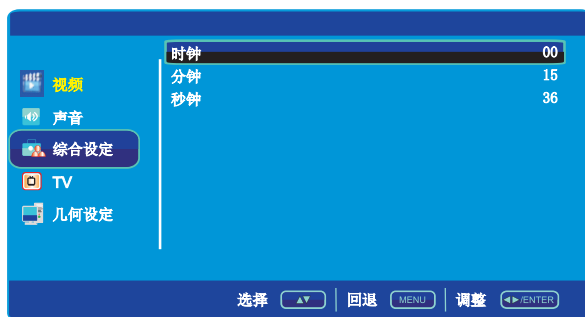

时钟

按▼/▲键选择时钟，然后按◀/▶键调整当前时间的时钟。

分钟

按▼/▲键选择分钟，然后按◀/▶键调整当前时间的分钟。

秒钟

按▼/▲键选择秒钟，然后按◀/▶键调整当前时间的秒钟。

开机时间

按▼/▲键选择开机时间，然后按确认键进入，再按◀/▶键调整开机时间的时钟，分钟和秒钟。

开机激活

按▼/▲键选择开机激活，然后按◀/▶键选择开或关或一次。

关机时间

按▼/▲键选择关机时间，然后按确认键进入，再按◀/▶键调整关机时间的时钟，分钟和秒钟。

关机激活

按▼/▲键选择关机激活，然后按◀/▶键选择开或关或一次。

年龄控制

按 ▼/▲ 键选择年龄控制，然后按确认键再输入密码（默认密码为：0000）进入年龄控制子菜单。

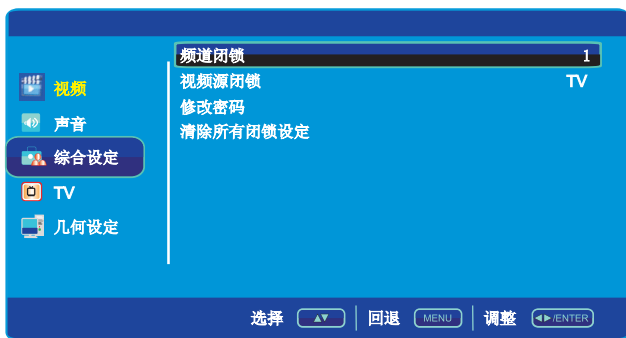

频道闭锁

按 ▼/▲ 键选择频道闭锁，然后按 ◀/▶ 键选择闭锁的频道，再按确认键闭锁选定的频道。

视频源闭锁

按 ▼/▲ 键选择视频源闭锁，然后按 ◀/▶ 键选择闭锁的视频源。（可能的视频源闭锁有：TV, AV, S-Video, YPbPr1, YPbPr2, HDMI1, HDMI2, PC, VGA, Multimedia），再按确认键闭锁选定的视频源。

修改密码

按 ▼/▲ 键选择修改密码，然后按 确认键进入修改密码子菜单。



新密码

按 ▼/▲ 键选择新密码，然后按数字键输入新密码。

确认密码

按 ▼/▲ 键选择确认密码，然后按数字键输入确认密码。

清除所有闭锁设定

执行此项，将清除所有频道闭锁和视频源闭锁设定

恢复为默认设置

按 ▼/▲ 键选择恢复为默认设置，然后按确认键恢复为默认设置。

5.TV

按本机上的 菜单 键或遥控器上的菜单键打开主菜单。

按 ▼ / ▲键在主菜单里选择TV，按 ► 或确认键进入TV子菜单。



1. 按 ▼ / ▲键选择你想调节的选项。
2. 按 ◀ / ▶ 键进行调节。
3. 设定完成后，按确认键保存按菜单退出或返回上一级菜单。

区域选择

按 ▼ / ▲ 键选择区域选择，然后按 ◀ / ▶ 键选择不同的区域。

自动搜索

按 ▼ / ▲ 键选择自动搜索，然后按确认键开始自动搜索。

手动搜索

按 ▼ / ▲ 键选择手动搜索，然后按确认键进入手动搜索子菜单。



起启频道

按 ▼ / ▲ 键选择起启频道，然后按 ◀ / ▶ 键选择开始搜索的频道。

起启频率

按 ▼ / ▲ 键选择起启频率，然后按 ◀ / ▶ 键选择开始搜索的频率。

开始搜索

按 ▼ / ▲ 键选择开始搜索，然后按确认键开始搜索。

更新搜索

按 ▼ / ▲ 键选择更新搜索，然后按确认键开始搜索。

频道编辑

按 ▼ / ▲ 键选择频道编辑，然后按确认键进入频道编辑子菜单。



按▼/▲键选择频道，然后按确认键进入选定的频道子菜单。



命名

按▼/▲键选择命名，然后按确认键进入输入频道名状态。按▼/▲键选择你想要的字符，按◀/▶键进入输入上一位或下一位字符状态。

声音制式

按▼/▲键选择声音制式，然后按◀/▶键选择。

(可选的声音制式有:D/K, I, B/G, L, L)。

频率

按▼/▲键选择频率，按◀/▶键选择不同的频率或按数字键手动输入频率。

自动微调

按▼/▲键选择自动微调，按◀/▶键选择开或关。

跳过

按▼/▲键选择跳过，按◀/▶键选择开或关。

频道编辑有下列四个功能:

1. 频道交换。按红色键选择交换的频道，按▼/▲键选择被交换的频道，按确认键交换。
2. 插入频道。按绿色键选择插入的频道，按▼/▲键选择插入的位置，按确认键插入频道。
3. 复制频道。按黄色键选择复制的频道，按▼/▲键选择复制的位置，按确认键复制频道。
4. 删除频道。按▼/▲键选择删除的频道，再按蓝色键删除。



注意事项：

1. 声音菜单和描述同TV通道。
2. 综合设定菜单和描述同TV通道。
3. VGA通道下无TV菜单。

6. 几何设定

按本机上的 菜单 键或遥控器上的 菜单 键打开主菜单。

按▼/▲键在主菜单里选择几何设定，按▶或确认键进入几何设定子菜单。



1. 按▼/▲键选择你想调节的选项。
2. 按◀/▶键进行调节。
3. 设定完成后，按 菜单 或 退出 键保存并返回上一级菜单。

自动调整

按▼/▲键选择自动调整，然后按确认键开始自动调整。

相位调整

按▼/▲键选择相位调整，然后按◀/▶键调整。

时脉调节

按▼/▲键选择时脉调节，然后按◀/▶键调整。

水平位置

按▼/▲键选择水平位置，然后按◀/▶键调整。

垂直位置

按▼/▲键选择垂直位置，然后按◀/▶键调整。



注意事项：

1. 视频菜单和描述同TV通道。
2. 声音菜单和描述同TV通道。
3. 综合设定菜单无图象显示模式选项，其他菜单和描述同TV通道。
4. Multimedia通道下无TV菜单和几何设定菜单。

简易故障排除

机器不能正常工作

遥控器失灵	<ol style="list-style-type: none">1.检查遥控器与电视机遥控接收窗之间是否有其它物体阻挡,导致遥控失灵2.检查遥控器中的电池极性是否正确3.检查遥控器是否需要更换电池
机器自动关机	<ol style="list-style-type: none">1.是否设置了睡眠2.检查是否有突然断电3.检查是否无信号自动关机

电脑模式

信号超出范围	<ol style="list-style-type: none">1.检查显示是否设置正确2.检查分辨率是否是最佳分辨率3.在菜单中调整行同步和场同步
背景中有竖线或条纹	<ol style="list-style-type: none">1.在菜单中选择自动校正2.在菜单中调整时钟和相位
图像缺色,颜色不对	<ol style="list-style-type: none">1.检查是否是VGA没有接好或质量问题2.在菜单中调整色度、亮度或对比度
显示不支持的格式	<ol style="list-style-type: none">1.在菜单中选择自动校正2.在菜单中调整时钟和相位

触摸功能

触摸功能无效	<ol style="list-style-type: none">1.检查是否安装和启动了触摸驱动程序2.检查是否触摸的物体体积大小和手指相当3.重新安装驱动程序
触摸定位不准	<ol style="list-style-type: none">1.检查是否正确安装驱动程序并校正2.重新安装驱动程序3.检查触摸笔是否正对着屏幕

视频功能无法正常工作

无图像且无声音	<ol style="list-style-type: none">1.检查机器是否在开机状态2.检查信号线是否插好, INPUT是否对应3.如果在内部电脑模式, 检查内部电脑是否已启动
有水平或垂直的条纹或图像抖动	<ol style="list-style-type: none">1.检查信号线是否连接正常2.检查机器周围是否放置了其它电子设备或电动工具
无颜色、色彩弱或图像弱	<ol style="list-style-type: none">1.在菜单中调整色度、亮度或对比度2.检查信号线是否连接正常

音频功能无法正常工作

有图像无声音	<ol style="list-style-type: none">1.检查是否按了静音键已静音2.按VOL.+/-调节音量3.检查音频线是否连接正确
扬声器只有一个有声音	<ol style="list-style-type: none">1.在菜单中调整声音平衡2.检查电脑声音控制面板是否只设置了一个声道3.检查音频线是否连接正确
VGA输出无声音	<ol style="list-style-type: none">1.检查是否和外部设备连接了耳机线

准备安装

连接和设置

菜单操作

简易故障排除

保养维护

显示模式

配置参数表

维护保养

正确的维护保养可以防止很多早期的故障;定期的仔细清洁可以使机器面目崭新,清洁和保养前请拔下电源插头,防止触电

清洁屏幕

1. 请将少许的织物柔软剂或餐具洗洁剂与温水混合搅均匀
2. 请用一块软布在此混合液中完全浸泡
3. 请将布取出拧至半干后擦拭机器屏幕
4. 重复几次,注意擦拭机器时不要将水挤出流进机器里面

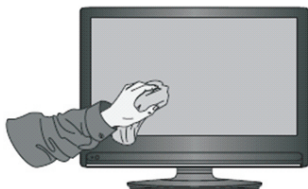

清洁面框

请使用干燥、柔软、不起毛的干布擦拭前框

长时间不使用机器

长时间不使用机器,比如假期,请一定要拔下插头,防止因闪电和电源波而导致的可能的危险。

显示模式

1. YPbPr模式

分辨率/显示模式	场频(赫兹)
480P:720*480	60
480P:720*480	
576i:720*576	60
576i:720*576	
720p:1280*720	50
	60
1080i:1920*1080	50
	60
1080p:1920*1080	50
	60

2. VGA模式

分辨率/显示模式	场频(赫兹)
640*480	60
800*600	
1024*768	60
1920*1080	50
	60

HDMI/PC 模式

分辨率/显示模式	场频(赫兹)
480P:720*480	60
480i:1440*480	
576P:720*576	60
576i:1440*576	
720p:1280*720	50
	60
1080i:1920*1080	50
	60
1080p:1920*1080	50
	60

机器基本规格及参数

电源	~220V 50Hz	
彩色制式	PAL, NTSC (AV)	
整机消耗功率	500W	
音频输出功率	9W×2	
声音制式	D/K, I, B/G	
视频输入	AV (CVBS), S-VIDEO, YPbPr, HDMI, VGA, USB	
电脑	有	
触摸原理	红外发射接收	
响应时间	11毫秒	
触摸通讯模式	全速USB	
CPU	AMD Athlon X2 250双核	
硬盘容量	320G	
内存	2G	
操作系统	WINDOWS XP/WIN7 (自装)	
环境条件	使用环境温度 : +5°C ~ +35°C	使用环境湿度 : 25% ~ 90%
	存储温度 : -15°C ~ +45°C	存储湿度 : ≤80%
	大气压力 : 86~106Kpa	
	△ 注意 如果存储温度低于0°C, 请先将机器放置于工作温度的环境中进行恢复2小时, 然后再通电使用, 以保护您的电视机不受到损坏。	

以上是参考配置, 实际的PC部件配置以实物为准。

注: 请先安装PC操作系统和驱动, 然后安装触摸驱动程序和触摸软件
触摸软件安装说明详见光盘。

保修说明

尊敬的用户：

感谢您选用海尔牌交互智能平板显示设备, 我公司将按照《中华人民共和国消费者权益保护法》的有关规定及我公司对用户的真诚承诺, 凭此保修说明及发票, 为您提供下列服务:

- 1、本机我公司保修一年（包括遥控器），其中电源板、显示屏保修十八个月。
- 2、包修期均从开出发票之日算起。
- 3、请您妥善保存本保修说明及购机发票，服务时需一并出示方可享受免费服务。
- 4、如有以下情况之一者不提供免费保修，但可以为用户提供有偿服务：
 - 4.1 无三包凭证或三包凭证不符、涂改的，无有效发票或购买证明的；
 - 4.2 因不正确操作、不可抗力（雷击、水灾、火灾、地震等）、输入不适合电压、破损（如，摔落等）造成故障的；
 - 4.3 因您使用、维护、保管不当或由于自行运输、拆卸或非特约单位造成损坏的。

收费修理应向您提供收费标准及发票。

- 5、每次服务后，如满意，请在上门服务记录单上签字。
- 6、在您接受服务过程中如有不满意之处，请立即投诉我公司并如实反映情况。
- 7、欢迎广大消费者对我们设计、服务等方面提出宝贵意见。

用户须知

对于超过保修期的产品，海尔服务人员上门提供有偿服务，有偿费用（超保收费）包括修理人工费和零部件费。用户所有的费用以维修人员出示的海尔统一收费标准收费，并由服务人员开具发票，否则可拒绝交费。

*使用方法上的说明以及产品制作有关的事项不属于损失赔偿内容。

请注意：

如有任何问题请联系集团总服务电话 **4006 999 999**。

总部服务地址：青岛市308国道609号

邮编：266101

客服直通信箱：9999@haier.com

附录

LCD/PDP 类显示设备的环保标识和产品中非环保类物质或元素的名称及含量的说明

1. 环保标识的说明：



本产品根据国家法规《电子信息产品污染控制管理办法》的相关规定，采用了国家行业标准《SJ/T 11364-2006 电子信息产品污染控制标识要求》中电子信息产品污染控制标志。

2. 产品中非环保类物质或元素的名称及含量

部件名称	非环保类物质或元素					
	铅 (Pb)	汞 (Hg)	镉 (Cd)	六价铬 (Cr (VI))	多溴联苯 (PBB)	多溴二苯醚 (PBDE)
高温融化的焊料	×	○	○	○	○	○
半导体器件的焊料	×	○	○	○	○	○
电气连接的触点 (例如：电源开关的触点)	○	○	×	○	○	○
电子陶瓷元件	×	○	○	○	○	○
钢；铜；铝合金金属	×	○	○	○	○	○
电子部件和发光管的玻璃	×	○	○	○	○	○
电池	×	○	○	○	○	○
液晶屏（适用于LCD产品）	×	×	○	○	○	○
PDP屏（或模组） （适用于PDP产品）	×	○	×	○	○	○

○：表示该非环保类物质在该部件所有均质材料中的含量均在SJ/T 11363-2006 标准规定的限量要求以下。

×：表示该非环保类物质至少在该部件的某一均质材料中的含量超出SJ/T 11363-2006标准规定的限量要求。

注：本产品外观部件均采用绿色环保材料制造，所含有的非环保类物质或元素皆由于全球的技术和工艺水平限制而无法实现非环保类物质或元素的完全替代，但本产品中非环保类物质的含量极其微小，长期使用不会对人体产生危害，请放心使用。



真诚到永远

合格证

Certificate of Quality

检验员:

海尔集团

青岛海尔电子有限公司

地址:青岛市高科园海尔信息产业园

邮编:266101

电话:4006 999 999

版次: 04

专用号: 0090509825

V98497