

⑩ 产品及遥控器上的“环保使用期限”标识（如左图所示），表明本产品及遥控器的“环保使用期限”为10年。电池等可更换部件的环保使用期限可能与产品及遥控器环保使用期限有所不同。只有产品在符合本说明书规定的正常条件下使用，“环保使用期限”才有效。

部件名称	有毒有害物质或元素					
	铅 (Pb)	汞 (Hg)	镉 (Cd)	六价铬 Cr (VI)	多溴联苯 (PBB)	多溴二苯醚 (PBDE)
机芯	×	○	○	○	○	○
液晶屏	×	×	○	○	○	○
外壳	○	○	○	○	○	○
后壳	○	○	○	○	○	○
扬声器	○	○	○	○	○	○
遥控器	×	○	○	○	○	○
电源适配器	○	○	○	○	○	○
底座及挂架	○	○	○	○	○	○
零件件	○	○	○	○	○	○
电源线及连接件	×	○	○	○	○	○

○：表示该有毒有害物质在该部件所有均质材料中的含量均在 SJ/T 11363-2006 规定的限值要求以下。
 ×：表示该有毒有害物质至少在该部件的某一均质材料中的含量超出 SJ/T 11363-2006 规定的限值要求。
 注1：本产品应用环保设计理念，采用环保生产工艺，达到欧盟“关于在电子电气设备中限制使用某些有害物质指令”(RoHS)要求。含有有毒有害物质或元素的部件因全球技术发展水平限制而无法使用有毒有害物质或元素的替代。
 注2：上述部件分类视具体产品有所不同，以实际产品为准。

* 本产品外壳阻燃性能等级低于2级。

LCD26M19
LCD32M19
LCD40M19
LCD42M19
LCD46M19
液晶电视机

ROWA TCL集团乐华彩电事业部
广州数码乐华科技有限公司

地址:广东省广州市广州高新技术产业开发区科学城
光谱西路TCL文化产业园
邮编:510663

72-L26M19-001

产品执行标准号:Q/ (GZ) SMLH4-2006

产品标准备案号:QB/440100330962-2006

尊敬的客户:如在使用中遇到问题,请拨打乐华彩电全国统一
用户服务热线4008123455或0752-2366995咨询。

使用说明书

尊敬的客户,因本机功能较多,为了充分有效地应用各项功能,使用前,请您详细阅读本机使用说明书。

简介、目录

简介：

欢迎您选购乐华高分辨率多功能数码液晶电视。本产品是为了满足当今家庭、商业及工业应用的现实需要而设计的。LCD液晶电视集电视、电脑显示功能于一身，具有高显示品质及体积小、重量轻等优点，同时具有省电及无辐射等特性，新一代的液晶显示技术将提供您舒适、安全、环保的全新视觉感受。

感谢您购买本公司产品！

目录

简介、目录.....	1
安全警告及注意事项.....	2
主要随机附件.....	2
本机功能及特色.....	3
外观图解及连接说明.....	4
遥控器说明.....	5
基本操作.....	6
菜单功能.....	7
1、最基本操作.....	7
2、图像.....	7
3、声音.....	8
4、设置.....	9
5、特殊.....	10
6、搜台.....	10
7、几何.....	11
USB功能.....	12
整机技术规格.....	14
故障分析及排除.....	14

安全警告及注意事项

使用本产品前，请仔细阅读下列注意事项，并请妥善保存以备日后查询。

产品 使用本产品时请依照下列规范要求

- ◆ 请不要掩盖或阻塞机体背后散热孔，以免妨碍机体散热。
- ◆ 请不要用锐利物、金属或液体触碰信号接头或进入散热孔内，以免电路短路及产品损坏。
- ◆ 如果您很长一段时间不使用本产品，请将电源线插头拔下。
- ◆ 请不要尝试自行分解、拆卸本产品任何部分，这样的行为可能会损坏产品及对人体造成伤害，并使您所享有的产品保修失效。
- ◆ 请不要用手指直接接触屏幕表面，这样可能会损伤屏幕表面，且皮肤上的油脂若留在屏幕上将很难清除。
- ◆ 请不要对LCD屏幕施加压力，LCD屏幕是非常精致且脆弱的。

插头 在下列情况下，请拔下本产品的电源线：

- ◆ 如果您很长一段时间不使用本产品。
- ◆ 如果电源线或电源插座/插头有损坏。
- ◆ 请您依照本使用手册说明进行产品组装或调整，请不要自行以非本手册说明范围内的方式或程序调整或操作本产品，如果您以非本说明手册的方式或程序调整或操作本产品及发生不可预期的状况，请您将电源线拔下并通知本公司相关客服/技术人员为您处理。
- ◆ 如果产品受撞击或掉落，以致外壳破损时。

电源线及信号连接线

- ◆ 请不要让任何物体压迫电源线或信号连接线。
- ◆ 请不要让本产品之电源线或信号连接线经过走道，或人们可能常走动的地方，以避免线体被踩到。
- ◆ 请不要让电源插座或电源线超负荷使用。
- ◆ 请不要让本产品之电源线或信号连接线置于潮湿的地方。

使用环境

- ◆ 请勿将本产品置于不稳定的推车、架子或桌子上。
- ◆ 请将本产品置于通风环境良好的地方使用。
- ◆ 请勿将本产品置于过热、冷或太潮湿的地方。
- ◆ 请勿将本产品置于阳光直接照射的地方。
- ◆ 设备不应重受水滴或水溅，不应放置诸如花瓶一类的装有液体的物品。
- ◆ 请勿将本产品置于灰尘较多的地方。

清洁注意事项

- ◆ 清洁 LCD 屏幕时请使用干燥的软质具绒毛的布料或液晶专用清洗剂，以清除屏幕上的灰尘脏污。
- ◆ 擦拭 LCD 屏幕表面时请勿施压。
- ◆ 请不要使用水及其它化学清洁剂擦拭 LCD 屏幕表面，化学药剂可能会损伤LCD屏幕表面。

主要随机附件

- ◆ 电池两节
- ◆ 遥控器一个
- ◆ 说明书、保修卡、合格证等
- ◆ 电源线一根

本机功能及特色

本机功能

电视机功能

- ① 中、英文菜单
- ② 三种可选色温
- ③ 全功能红外线遥控
- ④ AV (视频)、S-VIDEO (S端子)、YPBPR (高清)、VGA (电脑) 及数字 HDMI 等接口
- ⑤ 全自动调谐和手动调谐
- ⑥ 声音五段均衡调整
- ⑦ 支持SDTV及HDTV模式 (480i/p、576i/p、720p、1080i/p)
- ⑧ TV状态无信号15分钟自动待机

电脑显示器功能

- ① 提供大屏幕显示, 高分辨率以及极好的彩色精确度
- ② 提供动态的显示区域, 自动调整大小、自动居中, 以及完美的几何图形
- ③ 支持电脑音源接入
- ④ 支持VGA、HDMI接口

本机特色

- ① 最新数码 I²C 总线控制芯片
- ② 内嵌3D Y/C 分离技术
- ③ 液晶显示屏, 屏幕无闪烁, 减轻眼睛的紧张和疲劳
- ④ 采用高档液晶显示屏, 具有高亮度、高对比度、大视角、响应时间快等优点
- ⑤ 智能化用户界面。用户只需点选菜单, 操作简便快捷
- ⑥ 具有VGA接口, 可作高性能液晶电脑显示器使用, 并可播放电脑音源实现多媒体功能
- ⑦ HDMI接口, 视频、音频一线传输
- ⑧ 全屏模式, 完全再现真实的场景
- ⑨ 高清引擎, 生动清晰再现图像

外观图解及连接说明

正面示意图

(具体结构请以实物为准)

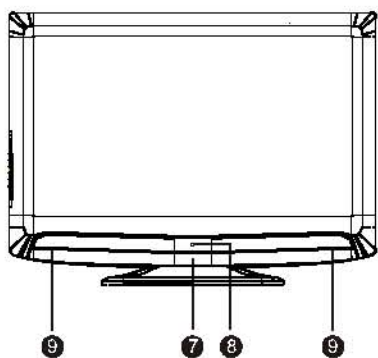

背面示意图

(具体结构请以实物为准)

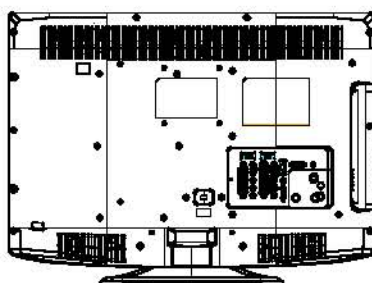

按键示意图

- ① 节目增键
- ② 节目减键
- ③ 音量增键
- ④ 音量减键
- ⑤ 菜单键
- ⑥ 电源键
- ⑦ 指示灯
- ⑧ 遥控接收窗
- ⑨ 左右喇叭

后AV端子示意图

LCD26M19
LCD32M19

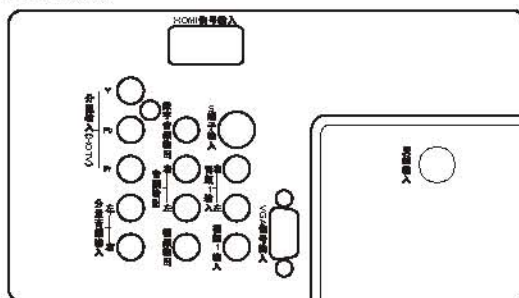

LCD40M19
LCD42M19
LCD46M19

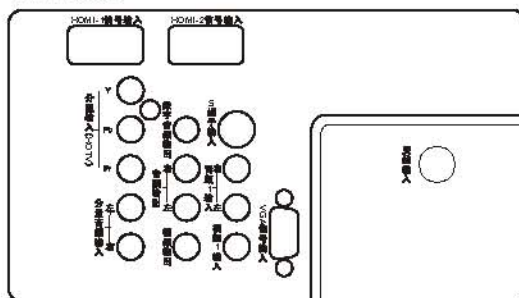

侧AV端子示意图

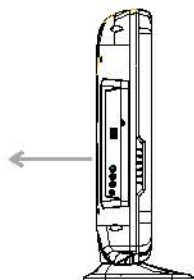
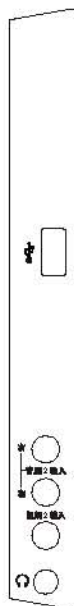

遥控器说明

遥控器图解（此为示意图，具体以实物为准）

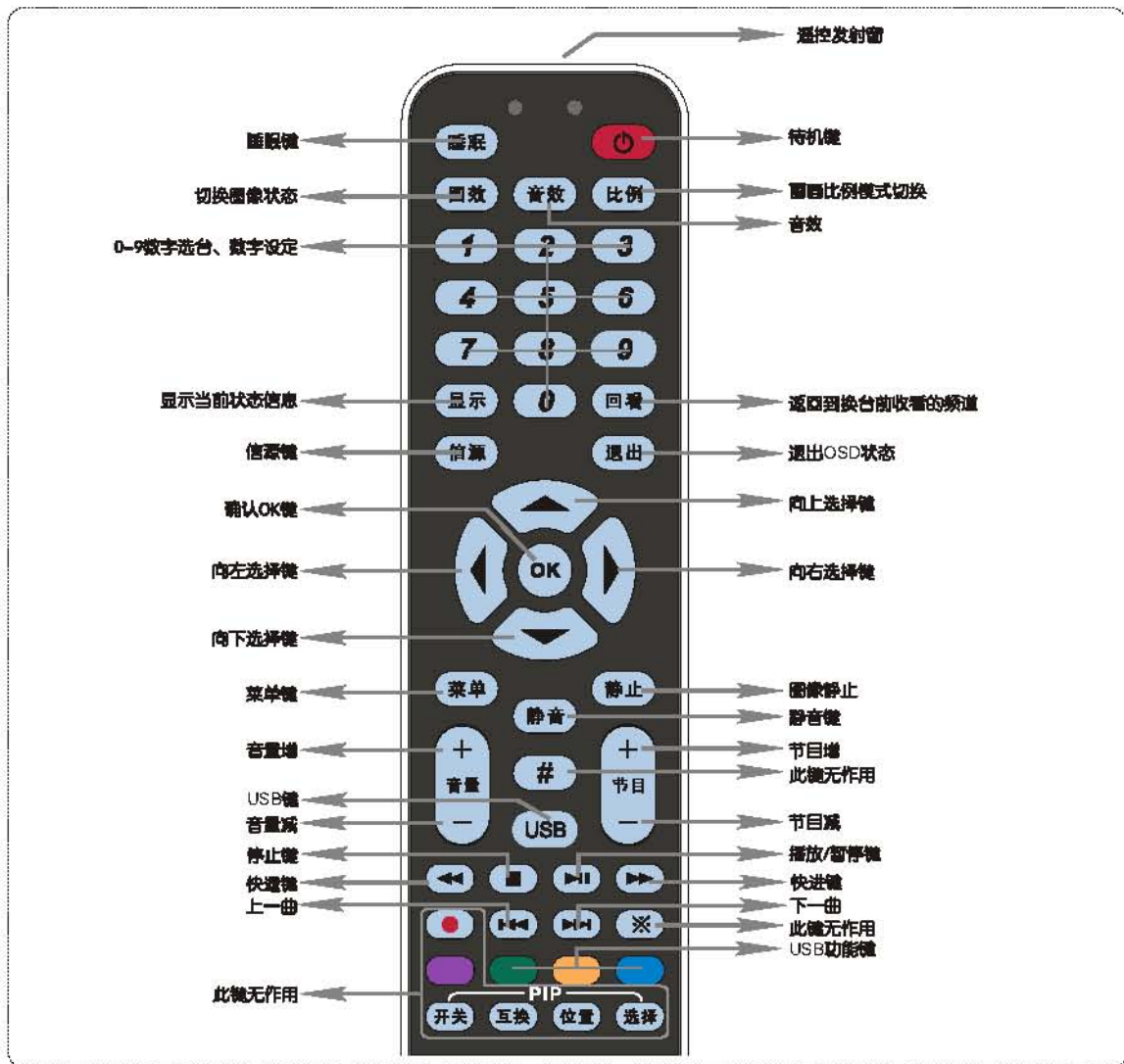

遥控器的使用请注意以下事项：

- ① 打开遥控器背面的电池盒盖，然后按电池盒内所标注的极性相应放入两节7号电池，最后把电池盒盖盖上。
- ② 请将遥控器对准主机前壳上的遥控接收窗。若主机与遥控器之间有障碍物，遥控可能会失灵。
- ③ 为确保遥控器良好的操作性能，如发现操作不正常，请立即更换电池。
- ④ 不要将新、旧电池或不同型号的电池混合使用。
- ⑤ 电池电力微弱时会发生泄漏电解液现象，这会损坏遥控器。一旦发现电力微弱，应尽快更换电池。
- ⑥ 若长期不使用遥控器，请把电池取出，以免电池泄漏电解液。

基本操作

在您打开电视机时，需要注意以下操作安装问题：

- ① 请将天线或有线电视插头与本机的天线插头连接，将电视机连接至交流电源插座。

(此处仅为示意图，请以实物为准)

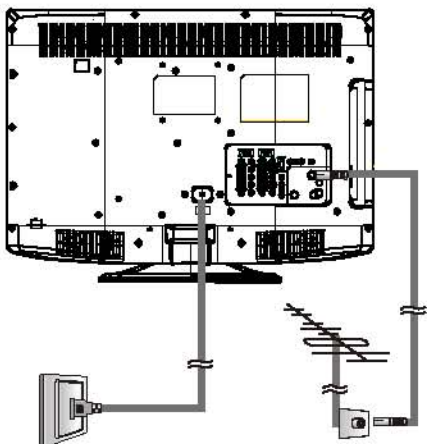

- ② 开机



LCD32M19、LCD40M19、LCD42M19和LCD46M19
按下电视机底部右侧的电源开关，打开电视机。
注：部分机型的电源开关在电视机背面。

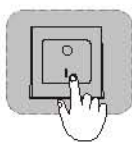

LCD26M19按下电视机上的电源开关上的
“I”键，打开电视机。“O”代表
断开电源，“I”代表接通电源。



在开机状态下按下遥控器上的待机“O”
键，电视机进入待机状态；在待机状态下
按下遥控器上的待机键或主机节目增减键，
电视机进入开机状态。在待机到开机的过
程中，指示灯会闪烁，开机后指示灯熄灭。

- ③ 关机

LCD32M19、LCD40M19、LCD42M19和LCD46M19开机状态时按遥控器上的
“待机”键，电视机前面指示灯亮，此时，电视机进入待机状态。按
下电视机的电源开关“O”键，可切断电视机的电源。

LCD26M19开机状态时按遥控器上的“待机”键，此时，电视机进入待机
状态。按下电视机的电源开关“O”键，可切断电视机的电源。



注：如果很长时间不使用本机，那么请将交流电源线插头拔出插座。

- ④ 改变频道（音量）的简单按钮操作



按下遥控器上的节目 增减键
即可切换频道（音量的增减
请按音量增减键）



按下电视机上的节目 增减键
也可切换频道（音量的增减
请按音量增减键）



按下遥控器上的数字键即可直接
选择频道（默认三位输入方式）

菜单功能

本机使用一个屏幕菜单系统来引导您进行操作，下面介绍如何用遥控器的相应按钮来操作屏幕菜单系统以达到您满意的视听效果。

1 最基本操作

- ① 按下遥控器/面板上的菜单键开启屏幕主菜单。
- ② 要选择显示所需要的菜单或选项，按上下键。
- ③ 要进入所选择的菜单或选项，按左右键。
- ④ 要返回前一级菜单或选项，按菜单键。
- ⑤ 要改变您所选择选项的设置，按左右键或上下键。
- ⑥ 要关闭菜单，请连续按菜单键或按退出键。
- ⑦ 要进入下一级菜单或确认项，按确认键。

以下的操作说明及简图基本上是在TV信号状态下的，如有例外将会特别注明。

2 图像

注：以下所有菜单初始设定请以实物为准，说明书只对如何操作进行具体说明

图像模式-选择合适的图像效果

- ① 按下遥控器的菜单键开启屏幕主菜单。
- ② 按上下键选择“图像”选项。
- ③ 按确认键或右键进入下一级菜单。
- ④ 按上下键选择“图像模式”选项。
- ⑤ 按左右键选择所需的图像模式，有四种图效可以选择，分别为标准、明亮、柔和、自设。
- ⑥ 按菜单键退出调节状态，再按菜单键退出菜单。



注：以下所有菜单的相似操作，不再做具体描述。

亮度-调节画面的背景亮度，一般与对比度配合使用

对比度-调节画面的黑白层次，适当的对比度可使画面清晰明亮

色度-调节色彩的鲜艳度，饱和度

清晰度-调节画面清晰度（VGA、HDMI信源PC模式无作用）

菜单功能

色调-调节色彩的色调

注：只有在NTSC制图像状态下才可以选择和调整色调功能。

色温-调节画面的冷暖感觉

注：有三种色温可以选择，分别为标准、暖色、冷色。冷色温整体色温略微偏蓝，暖色温整体色温略微偏红，标准色温介于两者之间。

比例-选择合适的图像比例

注：图像比例模式分别为全屏、16：9、4：3、14：9，在VGA信源下只有4：3和16：9模式可选，在1080P模式下高清与HDMI的比例模式为全屏、16：9、4：3、14：9、全景，在1080P模式下高清与HDMI的比例模式为16：9、4：3、全景（部分机型支持14：9），建议在全屏显示模式下观看，不要长时间使用屏幕两侧有黑带的显示模式（如4：3模式等），以免导致液晶屏永久性损伤。

3 声音

音量-调节声音大小

- 1 按下遥控器的菜单键开启屏幕主菜单。
- 2 按上下键选择“声音”选项。
- 3 按确认键或右键进入下一级菜单。
- 4 按上下键选择“音量”选项。
- 5 按左右键调节“音量”大小。
- 6 按下菜单键退出调节状态，再按下菜单键返回上一级菜单。



注：以下所有菜单的相似操作，不再做具体描述。

平衡-调节左右音箱声音大小比例

注：正常情况下将平衡值设置为50。

音效-调节电视机的声音效果

注：正常有五种音效模式可以选择，分别是标准、电影、新闻、音乐厅、自设。

五段均衡-调节电视机的声音效果

注：根据用户需要调整，调整五段均衡设置后，音效将自动变为自设。

自动音量控制-选择是否使用自动音量控制功能

伴音降噪-切换伴音降噪模式（只有在TV信源下有作用）

注：有两种模式可以选择，模式1、模式2。

声音通道-选择输出的声音通道（只有在VGA信源下有作用）

在VGA信源下，声音输入可以在电脑、高清、电视、视频1、视频2、S-端子之间选择。

耳机音量-调整耳机音量大小

菜单功能

4 设置

语言-选择语言种类

- 1 按下遥控器的菜单键开启屏幕主菜单。
- 2 按上下键选择“设置”选项。
- 3 按确认键或右键进入下一级菜单。
- 4 按上下键选择“语言”选项。
- 5 按左右键选择语言的种类，有两种选项“中文”和“English(英文)”。
- 6 按下菜单键退出调节状态，再按下菜单键退回上一级菜单。

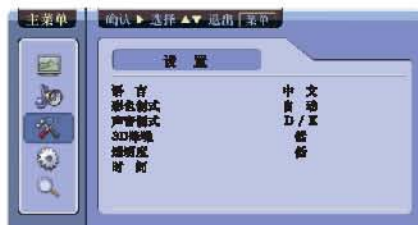

注：以下所有菜单的相似操作，不再做具体描述。

彩色制式-选择视频信号制式，中国大部分地区TV信号下请设置为PAL。（仅在TV信号下可调）

可选的彩色制式有：自动、PAL、NTSC。

声音制式（仅在TV信号下可调）

可选的声音制式有：D/K、B/G、I、M。

3D降噪-降低画面噪点干扰

注：有四种设置可以选择，分别是低、中、高、关，只有TV、AV和S-端子信号下有作用。

透明度-调整菜单的透明效果

注：有四种设置可以选择，分别是低、中、高、关。

时间-调整时间设定

睡眠时间-设定睡眠时间的开关。

当前时间-通过上下键设定当前时间。

开机时间-通过上下键设置定时开机时间。

开机频道-设置定时开机频道或开机信号。

定时关机-通过上下键设置定时关机时间。

儿童限视-通过左右键选择“开”或“关”，选择“开”即锁定了主机按钮按键，此时按主机上的按钮按键就不起作用了。

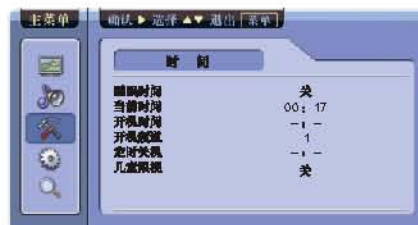

菜单功能

5 特殊

来电通

- 1 按下遥控器的菜单键开启屏幕主菜单。
- 2 按上/下键选择“特殊”选项。
- 3 按左/右键进入下一级菜单。
- 4 按上/下键选择“来电通”选项。
- 5 按左/右键选择来电通的设置。
- 6 按菜单键退回上一级菜单。

注：来电通功能即信源信号自动检测或转接功能，包括关、来电转接和来电显示三个状态。来电转接开时，用户连接新的信号输入，电视自动检测信号并转入该信源；来电显示开时，用户连接新的信号，电视自动检测并提示用户。来电通设置为来电显示或来电转接，除TV和USB信源外，其他未接入信号的信源不可选。

注：以下所有菜单的相似操作，不再做具体描述。



背光-调节主动背光的亮度

背光：用户根据自己喜好手动调节背光亮度。

自然光-选择自然光功能的开关

自然光：内部芯片根据输入画面内容自动调节背光亮度，从而达到优化画面质量及降低功耗作用。

注：VGA、HDMI信源PC模式下无作用，自然光选项为“开”时，背光选项不可调节。

动态对比度-选择动态对比度功能的开关

注：VGA、HDMI信源PC模式下无作用，如此项功能为“开”则图像菜单中的对比度选项不可调。

电影模式-选择是否开启电影模式

注：VGA、TV、HDMI信源下无作用。

高清引擎(VGA、HDMI信源下无作用)

基本选择步骤同其它特殊功能，可选择电影和电视。

电视-增加视觉临场感。

电影-输入信号质量好时建议选择此项。

肤色调整-调整画面人物肤色

注：仅在TV、AV、S-端子和高清信源下有效。

6 搜台（只在TV信源下有作用）

自动搜台-进入自动搜台功能

- 1 按下遥控器的菜单键开启屏幕主菜单。
- 2 按上下键选择“搜台”选项。
- 3 按确认键或右键进入下一级菜单。
- 4 按上下键选择“自动搜台”选项。
- 5 按右键或确认键进入搜台状态。
按下菜单键退出搜台状态，再按下菜单键退回上一级菜单。

注：搜台完毕后会清除以前所有频道数据，彩色制式自动设定为“自动”。

注：以下所有菜单的相似操作，不再做具体描述。



菜单功能

智能搜台

注：智能搜台完毕后会保留以前所有频道数据，搜到的新频道自动放在以前搜到的频道后面。

手动搜台-进入手动搜台功能

注：搜完台后，彩色制式自动设定为“自动”。

微调-进入微调功能

注：选择“微调”项后，按确认键和上下键进入微调状态，然后按左右键进行调整。

频道设置-实现频道互换或跳跃功能

频道跳跃-进入台号跳跃功能

- 1 按下遥控器的菜单键开启屏幕主菜单。
- 2 按上下键选择“搜台”选项。
- 3 按右键或确认键进入下一级菜单，按上下键选择“频道设置”选项。
- 4 按右键或确认键进入下一级菜单，按上下键选择“频道跳跃”功能。
- 5 按左右键选择“开”或“关”。
- 6 按下菜单键退出调节状态，再按下菜单键退回上一级菜单。

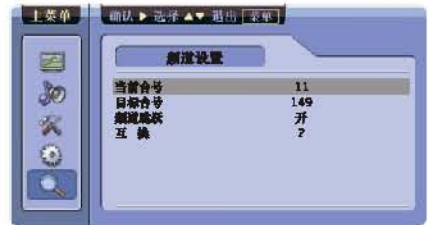

互换-进入互换功能

- 1 按下遥控器的菜单键开启屏幕主菜单。
- 2 按上下键选择“搜台”选项。
- 3 按右键或确认键进入下一级菜单，按上下键选择“频道设置”选项。
- 4 按右键或确认键进入下一级菜单，按上下键选择目标台号。
- 5 按左右键改变台号。
- 6 按上下键选择“互换”功能。
- 7 按左右键选择“?”或“OK”。
- 8 按下菜单键退出调节状态，再按下菜单键退回上一级菜单。

7 几何 (只在VGA信源下有作用)

自动调整-自动调整屏幕显示到最佳状态

- 1 按下遥控器的菜单键开启屏幕主菜单。
- 2 按上下键选择“几何”选项。
- 3 按确认键或右键进入下一级菜单。
- 4 按上下键选择“自动调整”选项。
- 5 按右键或确认键进行自动调整。

注：以下所有菜单的相似操作，不再做具体描述。



水平位置-调整画面的水平位置

垂直位置-调整画面的垂直位置

时钟-调整画面的时钟频率

相位-调整A/D的采样相位

USB功能

信源-选择USB功能

- 1 按下遥控器或主机上的“信源”键打开信源菜单。
- 2 按下上下键选择“USB”选项。
- 3 按下左右键进入“USB”，屏幕显示USB图片子菜单界面。
- 4 按下遥控器上的USB功能键进行USB功能下的各项操作。

USB功能键由“USB菜单、◀、上、下、▶、◀、左、确认、右、▶、▶、▶”组成。

绿色、黄色、蓝色键功能详见下表：

	非USB信源	USB播放图片模式	USB播放音乐模式	USB浏览文件方式
绿色键	无作用	无作用	音效	无作用
黄色键	截屏	逆时针旋转	切换播放模式	无作用
蓝色键	无作用	顺时针旋转	无作用	删除文件

注：黄色键的功能，在VGA、HDMI、HDTV信源下无作用，截屏使用时，有保存和取消两种选择。

信源

电 视
视 频1
视 频2
S-端子
电 脑
高 清
HDMI1
HDMI2
U S B

注：部分机型只有一路HDMI，
具体以实际机型为准。

USB菜单操作

在USB根菜单界面下，连续按“上、下”键可以在“图片”、“音乐”、“磁盘”、“设置”之间选择，按“右”键进入选择；按“USB菜单”键，退回USB根菜单界面。



A、图片文件播放：

通过“上、下”键选择图片，按“确认”键打开，按“◀、▶”键可以上下翻页。在目录状态下，“蓝色键”删除选中的文件，这个情况下出提示，按“USB菜单”取消，按“确定”删除。浏览状态下，黄色键逆时针旋转，蓝色键顺时针旋转，“比例模式”键设置图片显示比例。



B、音乐文件播放：

在USB根菜单下，按上、下键选择音乐图标，再按右键进入音乐菜单。通过按“◀、▶”键可以上下翻页，“上、下”键选择曲目，按“确认”键播放，“黄色键”切换播放模式，“绿色键”切换音效。



C、磁盘操作：

识别多个USB设备并进行切换。



D、设置操作：

针对USB状态下的图像进行设置，图像模式有标准、明亮与柔和三种选项。

USB功能

USB设备使用注意事项

1、本机系统可以播放的媒体文件，分别是：图片和音频。

系统所能支持的文件格式如下所示：

图片：JPEG（具体见下表格）；

图片格式	分辨率	文件容量
Base-line	小于1600万像素	不限
Progressive	小于130万像素	小于1M

音频：MP3（MPEG编码的所有MP3格式，文件大小不限）。

2、由于USB设备种类繁多，在使用本系统的过程中，请注意以下事项：

- （1）当相应文件的参数，如图片的像素、音频文件的采样率超过系统限制以及文件的格式不符或文件有所损坏，系统无法解码时，系统将无法正常播放。
- （2）请不要在系统读取或传输数据等过程中拔掉USB设备或相应连接线，否则可能会导致系统或设备出现故障。
- （3）当使用移动硬盘、数码摄像机或照相机时，若在播放或文件操作过程中出现电量不足或不稳定，可能导致系统发生错误，并返回主界面，从而无法对这些设备进行操作。若出现此种情况，请先确保设备正常供电，再重启设备电源，或拔出连线重新插入。
- （4）支持USB1.1和USB2.0接口传输协议的USB设备，如标准格式的U盘、MP3、有主分区的移动硬盘、无需额外驱动的数字设备。USB设备的文件格式必须是FAT或FAT32格式，本机不支持NTFS格式。
- （5）对于多分区的移动硬盘，本机目前仅支持对主分区进行读写操作。

整机技术规格

整机技术规格	LCD26M19	LCD32M19	LCD40M19	LCD42M19	LCD46M19
① 伴音输出功率: 左+右音箱	8W+8W	8W+8W	8W+8W	8W+8W	8W+8W
② 工作电压:	220V~ 50Hz	220V~ 50Hz	220V~ 50Hz	220V~ 50Hz	220V~ 50Hz
③ 额定消耗功率:	80W	100W	170W	150W	210W
④ 可视图像对角线尺寸:	66cm	80cm	101cm	106.6cm	117cm
⑤ 主机尺寸(宽×高×厚mm):	663X461X98	796X534X90	970X630X91	1017X661X94	1129x725x95
⑥ 主机带底座(宽×高×厚mm):	663X512X226	796X584X281	970X699X285	1017X721X285	1129x800x285
⑦ 主机带底座质量(kg):	约8.1	约12	约19	约20.6	约23.6kg
⑧ 底座质量(kg):	约 0.6	约 1.6	约2.6	约2.6	约2.6
⑨ 环境: 工作温度: 5°C~35°C 工作湿度: 20%~80% 储存温度: -15°C~45°C 储存湿度: 10%~90%					
⑩ 接收频道: 470MHz 全频道有线电视 (DS1-57CH ZI-Z38CH)					
⑪ 适合制式: 国际制式TV: PAL D/K, I, BG AV: NTSC358, NTSC443, PAL					
⑫ 状态显示方式: 屏幕显示			⑬ 调整状态指示: 屏幕视窗菜单		
⑭ 屏幕显示语种: 中文, 英文			⑮ 射频天线输入: 75Ω 不平衡		
⑯ AV视频接口(输入): 75Ω, 1.0Vp-p, RCA 端子			⑰ AV音频接口(输入): 10kΩ, 0.5Vrms		

故障分析及排除

- | | | |
|--|--|--|
| <p>1 无图像无伴音</p> <p>家中保险丝、断路器不正常。
电源插座开关没打开。
电源线路接触不良。
检查信号源。</p> | <p>2 遥控器不能操作</p> <p>需要更换电池。
电池的极性安装不正确。
主机电源没接通。</p> | <p>3 图像正常, 无伴音</p> <p>可能音量没打开, 按音量增减键。
可能为静音状态, 再按静音键。
可能伴音制式设定不正确。
有可能电视台出现故障。</p> |
| <p>4 无彩色</p> <p>调节色度。
是否为黑白电视节目。</p> | <p>5 无图像, 有伴音</p> <p>调整亮度、对比度模拟量。
有可能电视台出现故障。</p> | <p>6 图像有杂乱波纹</p> <p>通常是由于当地干扰造成的。例如汽车、日光灯、电吹风等。调节天线使干扰减至最小。</p> |
| <p>7 VGA模式下黑屏
(即做电脑显示器使用时)</p> <p>可能是由于电脑所设置的分辨率无法识别, 建议更改为最佳分辨率或其他WINDOWS系统标准分辨率。</p> | <p>8 重影干扰</p> <p>重影是由经过双通路的电视信号引起的, 一是直接通路; 另一个是反射高楼、山脉或其它物体的通路。改变天线的方向及位置可改进接收效果。</p> | <p>9 有雪花点及干扰</p> <p>若天线被安置在电视信号微弱的边缘地带, 图像上会布满斑点。当信号特别微弱时, 则需要架设特殊天线方可改进接收效果。
调节室内、室外天线。
检测天线连接处。
调节频道微调。
可能电视台出现故障。</p> |
| <p>10 火花干扰</p> <p>出现黑色斑点、水平条纹或图像出现摇摆、颤动。这些现象通常是由来自汽车点火系统、霓虹灯、电动钻或其它电子装置上的干扰引起的。使天线远离干扰源。</p> | <p>11 无线电频率干扰</p> <p>此干扰产生移动波纹或斜纹, 有时使图像失去对比度。例如: 手机等, 使机器远离干扰源。</p> | <p>注: 乐华公司保留更改产品设计与规格的权利, 本产品资料已经仔细核对, 以求准确, 所有产品的规格(包括外观与颜色, 但不限于)以实物为准, 若有更改, 恕不另行通知。</p> |