

---

本机概述	1
重要安全提示	2
DVD特色	3
功能介绍	4
控制按钮分布图示及对应说明	5-6
遥控器示意图	5
前面板图示	6
后面板图示	6
基本连接	7-8
基本播放	9
系统设定	10-15
功能操作说明	16-17
特殊功能播放	18-21
DVD碟片功能描述	22
碟片类型	23
故障检修	24
技术规格	25

十分感谢您选择了本产品，为使本机更好地发挥它的功能，给您带来更大的乐趣，我们建议您在连接和操作本系统前，认真阅读本说明书。

本机采用了高精度的机械结构，有漂亮的外观设计，集世界先进高科技于一身。采用了 MPEG 4 视频解码图像技术，即使在各种不同的播放速度下都有平滑和连续的画面，内置Dolby digital (AC-3) 解码器及HDCD解码器，并通过6个模拟输出口送给AV放大器，能带给您全方位的视听享受。最多可选择32种语言字幕，画质处理线路主要运用新开发的高精度、高频响应的影像数位类比转换芯片，使水平清晰度真正达到 720线以上，呈现高立体感画面。S 端子将视频信号分离成亮度信号和色度信号，这种格式传送视频信号能得到很好的图像质量。YUV 视频分量输出可接驳专业显示器和带有YUV输入接口的高清晰度电视，这种格式传送可达到更好的图像质量，能使视频效果更佳。

本机出色的影音效果，众多的先进功能，超强的纠错能力，必将给您及您的家庭带来音乐、电影及教育学习等多方面的超级享受！

另外,本机还具有先进的智能升级功能，可不断更新本机微电脑控制软件，带给您更多新的功能、新的享受。

- 在连接，操作或调整本影碟机之前，请详细阅读本说明书。
- 注意：本产品的设计或规格如有变更，恕不另行通知。

### ■ 为避免本机发生任何功能失常, 以及防止触电、火灾或人员伤亡, 请遵守下列事项

- 请确认本机工作电压范围及电源线的电压是否与当地的供电电压相符, 否则请勿使用。
- 当接通或切断交流电源时, 须握紧电源线插头。
- 使交流电源线远离发热设备。
- 勿将任何重物置于交流电源线上。
- 勿用任何方法, 擅自修理或重新改造交流电源线。

### ■ 放置

避免将本机置于下列场所:

- 阳光直射处、加热器或封闭的汽车内。
- 高温(40°C以上)或高湿(90%以上)之处。
- 多尘之处。
- 其它有可能对本机造成损害的环境。

否则, 机内零件有可能受到严重损害。

### ■ 不用时

- 当您需要将本机彻底断电时, 应从电源插座上拔下本机电源插头。
- 当长期不用时, 应从电源插座上拔出电源线插头, 并将本机置于通风、干燥、阴凉处。

### ■ 勿将手指或其他物品插入本机内部

- 触摸本机的内部零件是很危险的, 且很可能导致本机损坏, 切勿擅自拆卸本机。

### ■ 避开液体及磁性物体

- 请让本机避开花瓶、桶、洗涤盆等; 若将液体泼入本机内, 则可能会发生严重损坏。
- 勿让磁性物体(如扬声器等)靠近本机。
- 勿将本机置于电视机上。

### ■ 叠放

- 请让本机置于水平位置, 勿将任何重物置于其上。
- 勿将本机搁置在功率放大器或其它可能会发热的设备之上。
- 设备上不应放置如花瓶一类的装满液体的物品。
- 机器上不应放置裸露的火焰源, 如点燃的蜡烛等。

### ■ 冷凝

在下列情况下, 机芯光头的透镜及电路板上可能会凝结水汽:

- 加热器刚刚打开不久。
- 在充满蒸气或非常潮湿的房间。
- 在本机突然从一个冷环境移到热环境时。

如果本机内部已经形成了水汽, 将无法正常工作。在此情况下, 请打开电源, 等待1小时左右, 以便水汽蒸发掉。

### ■ 若收听广播中电视机上出现杂讯干扰时

- 根据电视机的接收状况不同, 在您收看电视广播且打开本机时, 电视屏幕上可能会出现干扰, 这并非说明本机或电视机已发生故障; 观看电视广播时, 请关闭本机。

DVD 是您家庭影院的入场券，它的各项指标远远优于以往的任何视频播放设备。这个最新数字技术将影院效果的图像和音频压缩在一张直径12厘米，与CD碟尺寸相同的碟上，其杜比AC-3音响，提供先进卓越的声场效果，并能与现有的MPEG4、DVD-Video、DVD-Audio、SVCD、VCD、VCD、CD、MP3、CD-R、CD-RW、JPEG、CD+G、HDCD、WMA、Kodak Picture Cd 等格式兼容。

以下是DVD 影碟与其他影碟之对比：

	DVD				LD	SVCD	VCD	CD
录制方法	数码/MPEG2				模拟	数码	数码/MPEG1	数码
容量	单面 单层 4.7G	双面 单层 8.5G	单面 双层 9.4G	双面 双层 17G	/	650MB	650MB	650MB
播放时间	133分	242分	266分	484分		单面60分 双面120分	45分	74分
碟直径	12CM/8CM				30CM/ 20CM	12CM	12CM	12CM/ 8CM
水平解像度	500线或更多				430线 或更多	350线 或更多	240线 或更多	/
画面比例	多种				一种	/	/	/
字幕	32种				最多16种	8种	/	/
声音	杜比数码/线性PCM				线性PCM FM调频	/	/	线性PCM
声音质量	44.1KHz, 48KHz, 96KHz/ 16, 20, 24bit				44.1KHz/ 16bit	/	44.1KHz	44.1KHz/ 16bit
声道量	杜比数码/线性PCM:8 杜比数码/5.1线性PCM/8				线性 PCM:2 模拟:2	4	2	2

### ■ DTS数字输出

- 本机可播放最新的DTS碟片,使您在家中便可感受到身临数字影剧院的逼真效果。

注: DTS(Digital Theater System) 数字家庭影院系统。

### ■ 父母锁定

- 某些DVD碟片剧情含暴力色情部分,父母可以用不同的开放程度,让孩子有选择性地观看碟片内容。

### ■ DVD碟片级别说明(美国电影协会分级制度)

儿童级: 适宜包括儿童在内的任何年龄观众。

G: 适宜任何年龄观众;

PG: 建议父母陪同,部分内容可能不适合儿童观看;

PG 13: 强烈提醒父母注意,部分内容不适合13岁以下儿童观看;

PG-R: 限制级,17岁以下需由父母陪同观看;

R: 限制级,17岁以下需由父母或成年观众陪同;

NC17: 17岁及以下观众不得观看;

成人级: 只有成人观众才能观看。

### ■ 多种画面比例模式

- 多种画面比例适合不同电视机屏幕。

### ■ 多种观赏角度

- 用户可根据需要选择不同的角度观赏,如近观、侧视、全景等(此功能适用于录制有多角度画面的碟片)。

### ■ 多种语言支持能力

- 本机可支持多达32种语言字幕及8种语言声音的DVD碟片。

### ■ 逐行扫描输出









- 本机具有逐行扫描输出功能,使画面更清晰、更稳定。

### ■ 兼容最新HDCD碟片

- 本机兼容最新的HDCD碟片,带给您优于现有CD碟数倍的听觉享受。

注: HDCD(High Definition Compatible Digital) 高解析度CD

注: 杜比(Dolby)、AC-3、专业逻辑(Pro Logic)及双D标志(double D symbol)为杜比实验证明公司(Dolby Laboratories Licensing Corporation)之商标。

碟片影像	电视屏幕		
	4:3		16:9
	正常/全景	正常/信箱	宽银幕
4:3 			
16:9 			

### 遥控器示意图

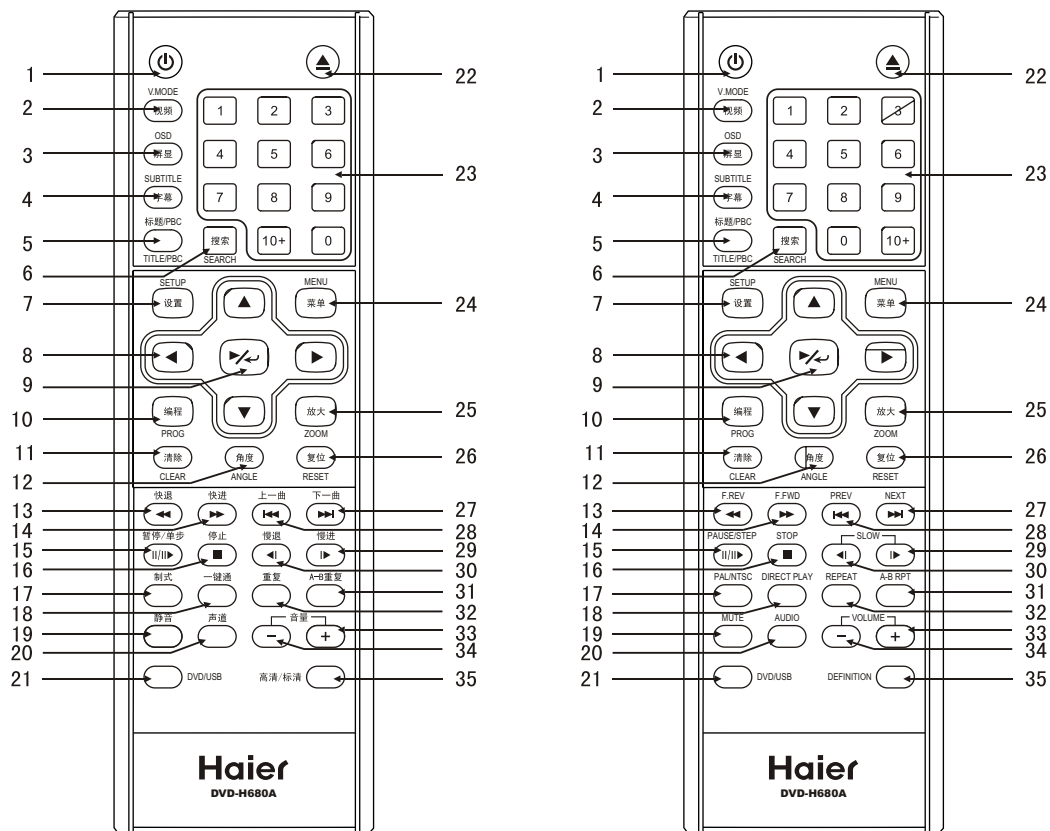

- |                       |                                             |                        |
|-----------------------|---------------------------------------------|------------------------|
| 1. 待机 (STANDBY/ON)    | 13. 快退 (FAST REVERSE)                       | 24. 菜单 (MENU)          |
| 2. 视频 (V. MODE)       | 14. 快进 (FAST FORWARD)                       | 25. 放大 (ZOOM)          |
| 3. 屏显 (OSD)           | 15. 暂停/单步 (PAUSE/STEP)                      | 26. 复位 (RESET)         |
| 4. 字幕 (SUBTITLE)      | 16. 停止 (STOP)                               | 27. 下一曲 (NEXT)         |
| 5. 标题/PBC (TITLE/PBC) | 17. 制式转换 (PAL/NTSC)                         | 28. 上一曲 (PREVIOUS)     |
| 6. 搜索 (SEARCH)        | 18. 一键通 (DIRECT PLAY)                       | 29. 慢进 (SLOW FORWARD)  |
| 7. 设置 (SETUP)         | 19. 静音 (MUTE)                               | 30. 慢退 (SLOW REVERSE)  |
| 8. 游标上下左右 (CURSOR)    | 20. 声道 (AUDIO)                              | 31. A-B重复 (A-B REPEAT) |
| 9. 确认/播放 (ENTER/PLAY) | 21. DVD/USB切换 (DVD/USB)                     | 32. 重复 (REPEAT)        |
| 10. 编程 (PROGRAM)      | 22. 出仓 (OPEN DISC TRAY)                     | 33. 音量+ (VOLUME+)      |
| 11. 清除 (CLEAR)        | 23. 0-9数字键及10+键<br>(DIGITS AND 10+ BUTTONS) | 34. 音量- (VOLUME-)      |
| 12. 角度 (ANGLE)        |                                             | 35. 分辨率切换 (DEFINITION) |

### 前面板图示:

正面图

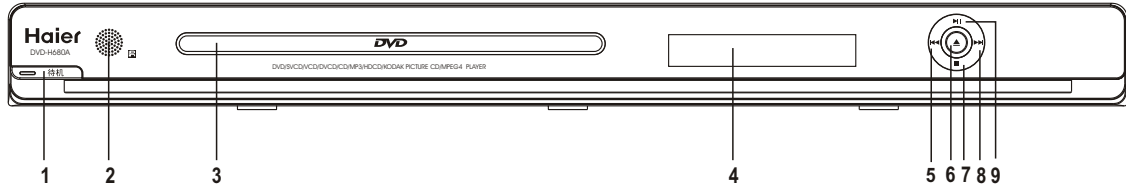

上盖侧面

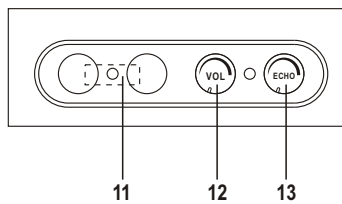

面板侧面

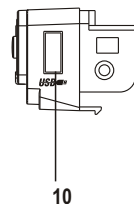

- |         |           |
|---------|-----------|
| 1、待机开关  | 8、下一曲键    |
| 2、遥控接收孔 | 9、播放/暂停键  |
| 3、仓门    | 10、USB接口  |
| 4、显示窗   | 11、话筒插孔   |
| 5、上一曲   | 12、话筒音量调节 |
| 6、进/出仓键 | 13、混响音量调节 |
| 7、停止    |           |

### 后面板图示:

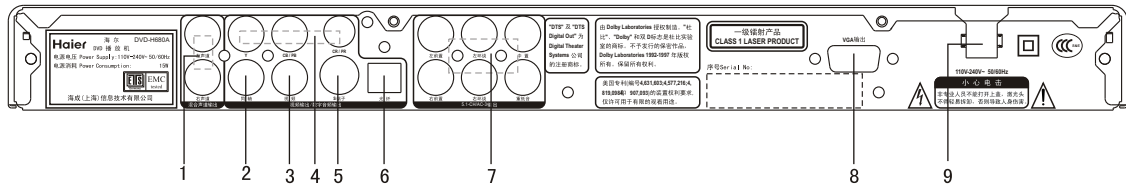

- |                                      |             |
|--------------------------------------|-------------|
| 1、混合两声道输出                            | 5、S端子视频输出   |
| 2、同轴电缆数字音频输出                         | 6、光纤数字音频输出  |
| 3、CVBS复合视频输出                         | 7、5.1声道输出端子 |
| 4、Y,CB,CR色差分量及<br>Py,PB,PR逐行扫描分量视频输出 | 8、VGA输出     |
|                                      | 9、电源输入卡口    |

### ■ 连接影碟机

- AV

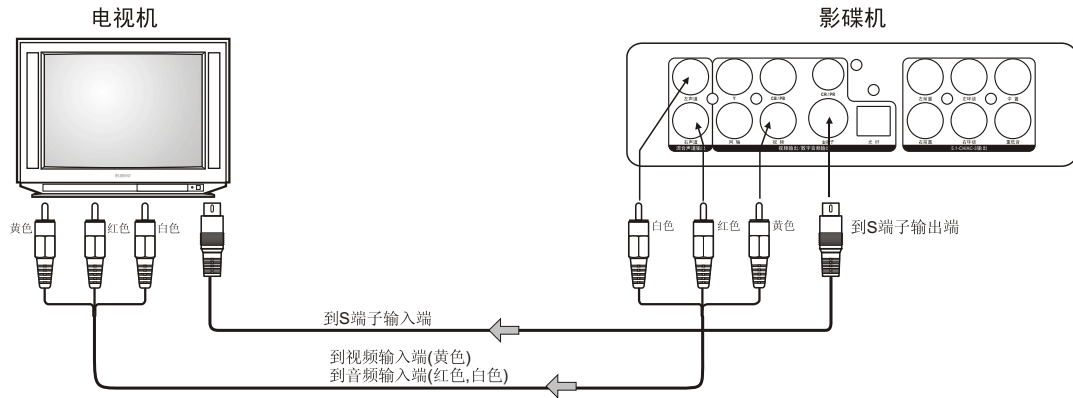

如果电视机上有S端子, 最好用S端子连接影碟机。  
如果连了S端子, 请不要连接黄色的视频线。

- UV

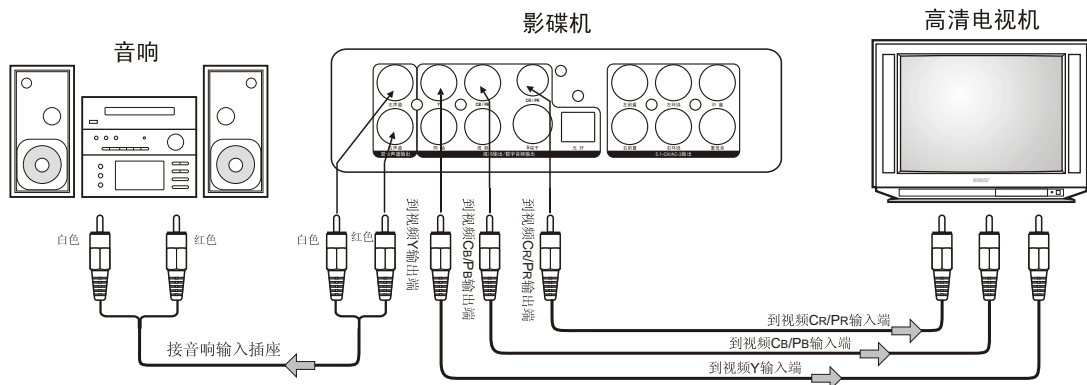

- VGA

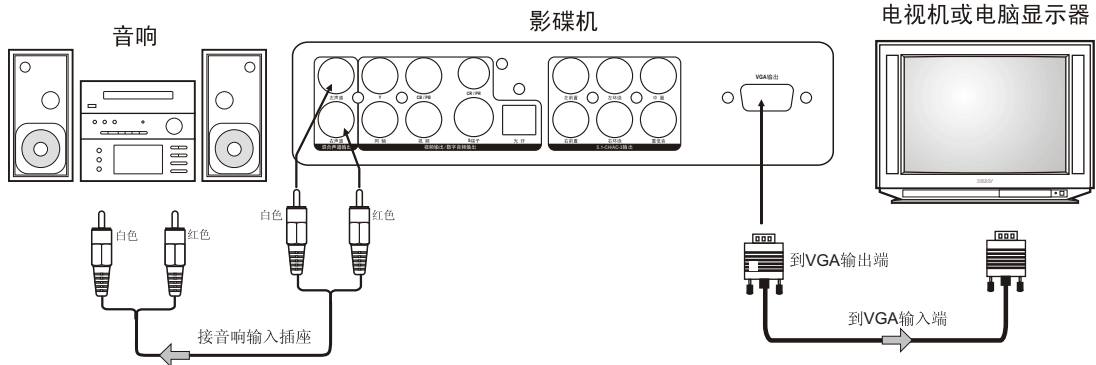





### ■ 播放前准备

- 请先按照“连接影碟机”的方法连接。
- 连接各设备电源线至交流电源插座。
- 打开各设备电源开关。

### ■ 基本播放

1. 通电后，按本机前面板或遥控器上“待机⏻”键，本机将处于工作状态。
2. 按前面板或遥控器上“进/出仓▲”键，弹出碟片托盘。
3. 将碟片放入托盘，按前面板或遥控器上“进/出仓▲”键，碟片托盘会自动弹入机内。
4. 碟片入仓数秒后便自动开始播放。

注：对于具有对话式的DVD或带有播放控制的VCD碟片，电视机会出现菜单画面，参照下面的步骤进行播放。

5. 操纵遥控器上的游标键“▲、▼、◀、▶”进行选择，然后按遥控器上“确认/播放▶/▶”键开始播放（某些碟片是用数字键直接选曲播放的）。
6. 播放DVD碟片时按遥控器上“菜单”键可返回菜单画面(不同的碟片类型，显示的菜单将有所不同)。播放SVCD、VCD碟时，按遥控器上的“菜单”键，可返回菜单画面（只在PBC开状态下有效）。

### ■ 标题/PBC(交互式菜单)

- 播放DVD碟片时，按“标题/PBC”键屏幕上会显示标题菜单，您可根据您的需要进行选择，按“播放/确认▶/▶”键进入播放(此功能与碟片有关)。
- 播放VCD、SVCD时，按此键可开关PBC功能，PBC关(顺序播放)时，在曲目播放过程中可按数字键直接进行选曲；PBC开(菜单播放)时，只有返回到主菜单才能用数字键选曲。

### ■ 断点或停止播放

- 在播放过程中按一次前面板或遥控器上的“停止■”键，本机将记住停止点，并停止当前的播放状态，电视显示开机画面；再次按“确认/播放▶/▶”键，可以从停止处开始播放。
- 1 在播放过程中按两次前面板或遥控器上“停止■”键，本机停止当前的播放状态，电视显示开机画面。

### ■ 最新记忆播放

- 打开最新记忆功能后，本机可以记忆中途退出的碟片播放状态，在下次播放此张碟时，可以从上次记忆点自动播放。
- 注：本机可以记忆不同格式的碟片各一张。

### ■ 向前或向后跳越

- 在播放中按前面板或遥控器上的“上一曲◀◀”键，将会从上一个章节开始播放；按该键多少次，便可向前跳越多章节，直到第一章节。
- 在播放中按前面板或遥控器上的“下一曲▶▶”键，将会从下一个章节开始播放；按该键多少次，便可向后跳越多章节，直到最后章节。

### ■ 暂停/单步播放

- 在播放中，按遥控器上的“暂停/单步⏸/⏸”键，本机将处于暂停状态；再按“暂停/单步⏸/⏸”键，将进入单步播放状态，连续按此键，机器将逐帧地播放图像，再按“确认/播放▶/▶”键恢复正常播放状态。

### ■ 视频输出状态设定

- 本机有四种不同的视频输出状态，分别为：复合视频(CVBS)、分量视频(Y Cb Cr)、逐行分量视频输出(Y Pb Pr)、VGA输出，分别对应不同的电视接口(其连接方法参见第7、8页)。

### ■ 配置菜单

- 在出仓状态下，按数字键8238，会弹出本机的配置信息，菜单如下：

CPU	8032
内存	64MBit
程序存储器	16MBit
解码方案	MTK1389H
机芯	日立1200W

注：当电视屏幕出现“⊙”标记，表示用户所进行的操作无效或不被机器接受。









### 4.2 亮度设定

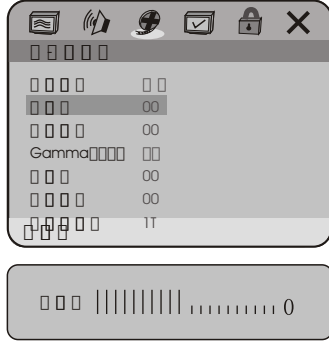

亮度设定范围从0到100，当前设定为0。通过左右箭头可以调整亮度值。

### 4.3 Gamma（色差微调）校正设定



Gamma校正范围从0到100，当前设定为0。通过左右箭头可以调整Gamma值。

### 4.4 亮度延迟设定

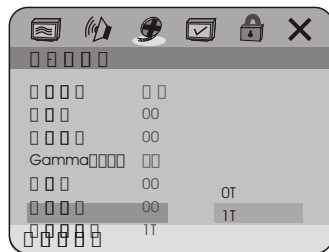

亮度延迟设定范围从0T到1T，当前设定为0T。通过左右箭头可以调整亮度延迟值。

## 四、初期设定

### 1. 电视机制式设定

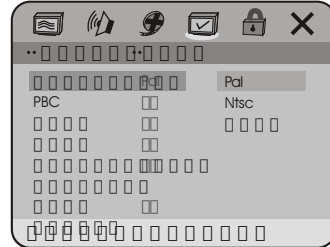

电视机制式设定范围从PAL到NTSC，当前设定为PAL。通过左右箭头可以调整电视机制式。

### 2. PBC功能设定



PBC功能设定范围从On到Off，当前设定为Off。通过左右箭头可以调整PBC功能。

### 3. 声音设定

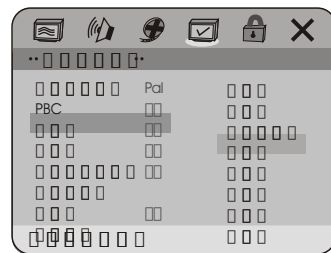

声音设定范围从On到Off，当前设定为Off。通过左右箭头可以调整声音。





## ■ 视频

本机视频输出的状态，分别显示为：CVBS、YUV、YUV逐行扫描、VGA输出，分别对应不同的电视接口(其连接方法参见第7、8页)。

## ■ 屏显

正常播放时按“屏显”键：

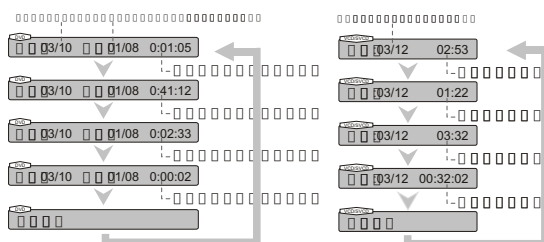

注：

1. 播放VCD、SVCD时，PBC关的状态下才会显示“全碟时间”与“全碟剩余时间”。
2. 当播放MPEG4碟时，屏幕左上角会显示“曲目播放时间”“曲目剩余时间”“关”字样（此显示与MPEG4系统设定有关）。
3. 当播放HDCD碟时，屏幕左上角会显示“HDCD”字样，以识别播放的是HDCD碟（此显示与HDCD系统设定有关）。

## ■ 字幕

连续按动“字幕”键，屏幕将显示字幕01/04:英文、字幕02/04:法文、字幕03/04:西班牙文、字幕04/04:中文、字幕取消。此功能可选择在电视机屏幕上显示多种字幕(仅对于有此功能的碟片)。

## ■ 搜索

按“搜索”键，将进入搜索菜单，再按一次“搜索”键，将退出搜索菜单。在搜索菜单内，您可在光标键及数字键、“确认/播放▶/”键的帮助下，选择您所搜索的内容所在的标题、章节、声音、字幕及时间等，确认OK后，即进入播放您所搜索的内容。

## ■ 菜单

当您按“菜单”键时，屏幕会出现根菜单，然后根据您的需要进行选择。（此功能与碟片有关）

## ■ 光标键

播放各种影碟时需要用户作选择，四个方向选择键方便用户在标题、菜单或影碟操作时使用，同时图像放大后也可操作光标键对放大的图像进行左、右、上、下移动。

## ■ 编程

按“编程”键，屏幕会出现编程状态图，可用数字键对播放顺序进行编辑，编辑完成后，使用光标键将光标移至“开始”状态，本机将会按您所编辑的程序进行播放，按“停止■”键可取消编程功能，进行正常播放状态。

播放MP3、WMA碟时，“编程”键可切换到“档案列表”和“目录播放”两种模式。

## ■ 放大

播放DVD、VCD、SVCD时，按“放大”键，可把图像放大或缩小，连续按此键可使图像有不同的缩放比例。

## ■ 清除

按“清除”键，可将输入的错误数字信息删除。

## ■ 角度

在观赏体育赛事、音乐会和戏剧节目时，连续按下遥控器上的“角度”键时，可选择从不同角度观看(比如：前面、侧面、整体、外景等)拍摄的同动作(仅适用于有此功能的DVD碟片)。

### ■ 复位

如果由于误操作等原因,使本机不能正常工作时,按“复位”键,可恢复出厂默认设置状态。

### ■ 快退、快进

在播放中,连续按“快退◀◀”或“快进▶▶”键可按比例实现不同级别的快退或快进功能及恢复正常播放(在快退或快进过程中,按“确认/播放▶◀”键可直接恢复正常播放)。

### ■ 慢退、慢进

按“慢退◀|”或“慢进|▶”键,图像可以向后慢退或向前慢进,连续按此键可选择不同的慢放速度。按“确认/播放▶◀”键可进入正常播放状态。

### ■ 制式转换

本机可兼容PAL制和NTSC制两种电视机制式,适合国产或进口电视机,按“制式”键可实现对“PAL”、“NTSC”、“AUTO”之间的循环切换。

### ■ 一键通

可通过此键直接进入正片播放(仅对DVD碟有效)。

### ■ 重复

在DVD状态时,按“重复”键可依次实现章节重复、标题重复、全部重复的功能,第四次按“重复”键,将取消重复(播放SVCD、VCD碟片时,在PBC关的状态下按重复键,可依次实现曲目重复、全部重复的功能,第三次将取消重复。)

### ■ A-B 重复

按“A-B重复”键一次,起点A设定开始,再按“A-B重复”键,则终点B设定完成,接着该所选片段将开始反复重播。在该重复状态下,按“A-B重复”键,系统将恢复到正常播放状态下。

### ■ 音量、静音

持续按“音量+”键,音量变大,按“音量-”键,音量变小,直至没有声音。第一次按“静音”键出现静音(无声音),第二次按“静音”键,恢复到正常状态。

### ■ 声道

播放VCD、CD、DVCD碟片分别显示左声道、右声道、混合声、立体声。

播放DVD碟片显示:声音1/2: AC3 2CH 英文;

声音2/2: AC3 5.1CH 中文。

### ■ DVD/USB

按此键用来在DVD、USB之间进行连续切换。按此键屏幕上会显示选择菜单,可以根据您的需要进行选择播放来源。

### ■ 高清/标清

按“高清/标清”键,视频输出可转换成普通DVD的视频或者高清效果。



## ■ 最新MPEG4压缩格式碟片说明

MPEG是“Moving Pictures Experts Group”的缩写，中文名称为“动态图象专家组”，MPEG4是该专家组公布的第四代视频、音频编码标准。VCD以MPEG1为技术基础，DVD以MPEG2为技术基础，MPEG4是目前最新最先进的标准，具有更高压缩比的特点。目前出现了两种MPEG4技术的具体应用形式：一种是DIVX—MPEG4影碟（国内市面上已出现），另一种是网上MPEG4电影。

备注：市场上出售的MPEG4碟片采用不同的刻录格式，敬请广大消费者选择购买以 Divx、Avi、Xvid刻录格式制成的MPEG4碟片，确保碟片正常播放。

## ■ JPEG碟操作说明

当播放JPEG碟时，将出现一个菜单页，在该页中用“▲”“▼”光标键选择图片文件夹，按“确认/播放”键进入文件夹后，可用“▲”“▼”光标键选择自己喜欢的图片，按“确认/播放”键即可进入正常播放状态。按“上一曲”或“下一曲”键可选择上一幅或下一幅图片。按“暂停/单步”键将停在当前画面以供仔细欣赏，按“确认/播放”键又可继续欣赏其它图片。

注：JPEG碟中记录的是一些用JPG格式制作的图片信息，本机使用微电脑控制软件对其进行解码，并将图片信息通过视频输出端输出，用户可用电视机观赏图片内容。此功能适用于许多领域，例如：在教育领域，教师可将备课时准备的图片资料转换成电脑中经常使用的JPG格式文件（用数码相机拍摄或用扫描仪扫描的图片），并通过光盘刻录机记录于CD-R光盘上，上课时，可用电视机或其它播放设备播放，对学生进行直观、便捷的教学，这样即减少了教师备课时的重复工作，又易于保存（光盘信息一般可保存一百年以上）；在家用领域，用户可将照片（用数码相机拍摄或用扫描仪扫描的照片）记录于CD-R光盘，按每张照片占用100K字节计算，一张光盘可记录约6000张照片；在商业领域，制造商可将产品图片逐一展示给客户。

注意：具体情况因碟片而异。

## ■ MP3/WMA目录操作

碟片读出后，会出现一个目录页(如下图)。在该页中，用光标键“▲”“▼”选择歌曲文件夹，按“确认/播放”键进入文件夹后，可用光标键“▲”“▼”选择自己喜欢的歌曲，按“确认/播放”键即可进入正常播放状态。MP3/WMA碟可同其它碟片一样，按相应的按键，进入暂停、快进、快退、数字选曲、重复等特殊功能。播MP3/WMA时，按“上一曲”、“下一曲”可以翻页。

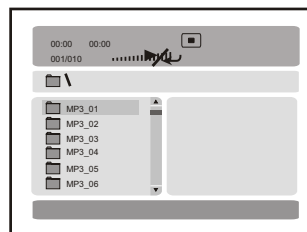

注：1、不同格式的MP3/WMA碟片目录界面将有所不同。

2、如果MP3/WMA碟片内有数码相册文件，可在播放音乐时，按“菜单”键回到碟片根目录后，再进入数码相册文件夹播放数码相册。

## KODAK PICTURE CD功能介绍

### 一般播放模式

当放入KODAK PICTURE CD光碟后，本机即开始自动播放图片。KODAK PICTURE CD光碟中的每一幅图片都会以幻灯形式被连续播放，而且图片的尺寸将被按比例调节到电视机满屏幕的大小。

如要仔细欣赏一幅图片，在播放完时，按“暂停/单步 II/III▶”键，要观看上一幅或下一幅图片，按“上一曲 ◀◀”或“下一曲 ▶▶”键。要继续幻灯播放模式，按“确认/播放 ▶/◀”键。

### 图片旋转

共有两种模式可用于相片旋转：“左旋”和“右旋”。这些操作只有在当前图片处于正常播放状态时才有效，并且随着新图片的播放而失效。

按钮	功能
光标键“◀”	- 左旋转
光标键“▶”	- 右旋转

### 缩放

本机提供图片缩放。使用“放大”键可以开启或关闭此项功能。缩放功能开启时，用“快进 ◀◀”和“快退 ▶▶”键来控制缩放比例。缩放功能关闭时，影像尺寸会被调整至电视全屏。

注意：使用缩放功能时，幻灯渐进播放和图片旋转功能将被禁用，按“放大”键恢复幻灯播放模式。

### 预览

“停止 ■”键用于预览光碟上的图片。此功能开启后，电视机每屏可显示很多按比例缩小了的图片。用“下一曲 ▶▶”和“上一曲 ◀◀”键可显示柯达影像光碟内的上一屏或下一屏预览图。你可以用方向键和“确认/播放 ▶/◀”键来选择并显示预览图中的任何一幅。被选中的缩微图会被放大至电视的全屏大小并开始幻灯播放。如果你想仔细欣赏任意一幅图片，按“暂停/单步 II/III▶”键。观看上一幅或下一幅图片按“上一曲 ◀◀”或“下一曲 ▶▶”键。继续幻灯播放按“确认/播放 ▶/◀”键。

温馨提示：屏幕播放的影像质量很大程度取决于您的播放设备。

## 智能软件升级

1. 将升级碟片放入DVD影碟机，DVD机读碟完毕，会在电视机屏幕上显示是否升级的提示，按遥控器“确认/播放”键确认升级。

2. 软件正在升级，升级期间，电视机屏幕变黑，屏显无显示，遥控器的操作失效，当碟片出仓后，请取走碟片。  
(此时注意一定不要关闭电源，耐心等待几分钟。)

3. 电视机显示开机画面，升级成功。

注：升级过程中，请使用遥控器操作和务必不能断电。

电视屏显示：

检测到升级文件  
升级吗？  
按“播放”键开始

检测到升级文件  
升级吗？  
按“播放”键开始  
正在升级

## 逐行扫描功能

本机具有的逐行扫描输出功能，可接驳目前最先进的逐行扫描电视机或具有逐行扫描接口的播放设备。接入逐行扫描接口(Y, PB, Pr)后，可自动切换到逐行扫描输出功能。

注：PDVD (Progressive scanning DVD) 即逐行扫描DVD，是相对于隔行扫描DVD (即普通DVD而言的，它的行扫描线数增加了一倍，通过电视机的高清晰度电视接口(Y, PB, Pr)把信号送入彩电中，避免了隔行扫描DVD隔行信号输出造成的失真或缺损，因此，它的图像清晰度和稳定性大大提高，使得画面更加生动、细腻。

## 屏幕保护功能

本机由微电脑控制，在设定状态下时间稍长会出现屏幕保护，在此状态下您不必着急，请随便按遥控器上任意数字键、功能键或面板按键都能激活它。

## ■卡拉OK操作

● 请按以下步骤进行：

1. 将话筒插头插入上盖侧面的话筒插孔；
2. 将碟片放入机内；
3. 旋转话筒音量旋钮调节话筒音量；
4. 旋转上盖侧面的混响旋钮可调节回声大小。

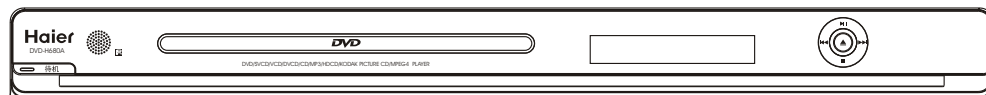

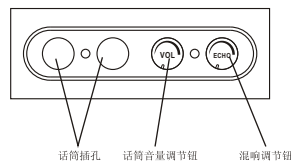

● 若有刺耳叫声时：

1. 避免把麦克风靠近电视机或音箱；
2. 调低电视或放大器音量；
3. 调低麦克风音量。



### DVD 碟片的功能支持模式

根据不同的生产厂商，DVD碟片的功能支持模式也不同。









区域模式	-----	
杜比数字环绕	-----	
DTS 数字输出	-----	
语言种类	-----	
标题语言	-----	
画面比例模式	-----	
父母锁定	-----	
观赏角度	-----	
字幕开关	-----	

### 碟片的保护：

- 1.顺着碟片的边缘抓紧，避免手指将碟片的表面划伤；
- 2.不要将纸屑撒在碟片的表面；
- 3.擦拭碟片时，用干燥的棉布沿着碟片的中央向四周范围扩散；
- 4.不要使碟片折叠，将其保存于盒子内；
- 5.不要将碟片存放于日照、潮湿或布满灰尘之处。



本机能读下列碟片:

碟片	尺寸	标志
DVD VIDEO	12cm	
	8cm	
DVD AUDIO	12cm	
	8cm	
SUPER VCD (SVCD)	12cm	
	8cm	
DVCD	12cm	<b>DVCD</b>
	8cm	
Video-CD (VCD)	12cm	
	8cm	
AUDIO CD	12cm	
	8cm	
HDCD	12cm	
	8cm	
MP3	12cm	<b>MP3</b>
	8cm	
JPEG	12cm	
	8cm	
KODAK PICTURE CD	12cm	
	8cm	
CD-R	12cm	<b>CD·R</b>
	8cm	
CD-RW	12cm	<b>CD-RW</b>
	8cm	
WMA	12cm	<b>WMA</b>
	8cm	
CD+G	12cm	<b>CD+G</b>
	8cm	
MPEG4	12cm	<b>MPEG4</b>
	8cm	

注意: CD-R和CD-RW碟片的性能取决于碟片烧录的方式, 在有些情况下, 有些碟片的效果不好, 甚至无法播放。



在与维修人员联系之前, 请按照下列指示检查问题的起因。

### ■ 症状及措施

症状	措施
无电源	将电源插头紧紧地插入插座
无图像/画面异常	确认影碟机与其它系统如电视机已牢牢连接
	确认电视机在正常操作中
	按遥控器上的“视频”键切换到正确的输出格式
无声音	确认影碟机与其它系统如功放机或电视机已牢牢连接
	确认电视机或放大器正常操作
碟片不播放	确认碟片已按正确方向放在碟片托盘上(有标签面向上)
	确认碟片是否清洁
遥控器不能操作	移开遥控器与影碟机之间的障碍物
	把遥控器对准机身上的遥控接收窗
	电池能量是否不足
图像分开	确认碟片无刮伤及干净
	本机由微电脑控制, 若出现故障, 请先关掉电源, 等数秒后再打开, 此时如无错误显示, 则可正常使用本机
按钮无反应	电源波动或其它异常现象, 如静电干扰正常操作, 请重新开启电源
中置、环绕及低音音箱无声音	扬声器设定是否打开, 方法: 按“设置”键, 在“音频设定页”菜单中, 进入“模拟音频设定”选项中的“混音模式”项, 按游标键进入“5.1声道”选项, 按“▶◀”键即可, 分别将“中置扬声器、后置扬声器、低音扬声器”打开。

### ■ 基本附件

- 请您在开箱之后首先检查箱内是否有下列基本附件

1. 音频视频连接线一组(红、白、黄)
2. 遥控器一只
3. 7# 电池一对
4. 使用说明书一本
5. 保修证一份
6. 装箱清单一份
7. 遥控器英文PVC贴片
8. 色差分量线一组

## ■ DVD影碟机/输出

视盘类别	DVD/SVCD/DVCD(数码影音光碟) VCD1.0、1.1及2.0版本(微型镭射影音光碟) MP3(音频压缩碟) CD-DA(普通音乐镭射唱碟) CD-R/CD-RW(光盘刻录碟) Kodak Picture CD
视频/图像	MPEG1 VERSION2.0 MPEG2
音频	MPEG LAYER2标准
信号输出	视频制式:NTSC或PAL 视频:1.0±0.2Vpp (100%白电平) 音频:1.8±0.2V
输入接口	2个麦克风插孔及USB接口
输出接口	复合视频输出、S端子、5.1声道、混合声道、同轴、光纤、电脑VGA接口、色差分量及逐行输出接口
电压	110V-240V ~ 50/60Hz
功耗	15W
频率响应	CD:4Hz-20KHz (EIA) DVD:4Hz-22KHz (48KHz) (采样频率)4Hz-44KHz (96KHz) (采样频率)
信噪比	>90dB
重量	1.8kg
产品尺寸	长:360mm 宽:240mm 高:33mm

本产品执行标准: Q/02 HDZ160-2005