

## 目錄

- 2 安裝前注意事項
  - 3 安裝方法
  - 5 使用方法
  - 6 各部名稱及功能
  - 8 控制面板操作說明
  - 9 最簡單的洗衣方法 -- 標準行程的使用方法
  - 10 柔洗行程的使用方法
  - 11 強洗行程的使用方法
  - 12 記憶行程的使用方法
  - 13 高濃度行程的使用方法
  - 14 預約洗衣完成的使用方法
  - 15 關於各項洗衣行程之內容與時間
    - ※ 冷風風乾的使用方法
    - ※ 槽洗淨的使用方法
    - ※ 浸泡的使用方法
  - 16 洗衣參考指南
  - 17 清潔保養
  - 18 安全及使用注意事項
  - 19 緊急處理方法
  - 20 故障檢修及排除
  - 21 異常狀況時處理方法
- 封底 規格

## 安裝前注意事項

### ❶ 水平儀氣泡的調整方法

- 請將洗衣機安裝於平坦且堅固的地面。
- 確認水平儀的氣泡位置。
- 如氣泡在圓的中心點，則不用調整。
- 如氣泡不在圓的中心點，請利用前面的調整腳來調整。

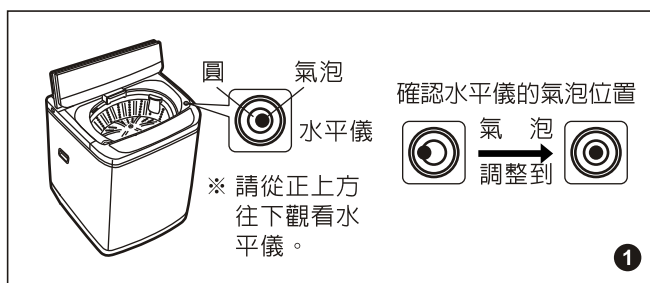

### ❷ 調整腳的調整方法

- 調整腳調整方法：
  - ① 調整腳順時針旋轉→機體調高。
  - ② 調整腳逆時針旋轉→機體調低。
- 若調整腳調整後無法使洗衣機維持水平時，請墊以適當木板後再調整調整腳。
- 調整後務必使 4 支腳與地面確定接觸，不可搖晃。

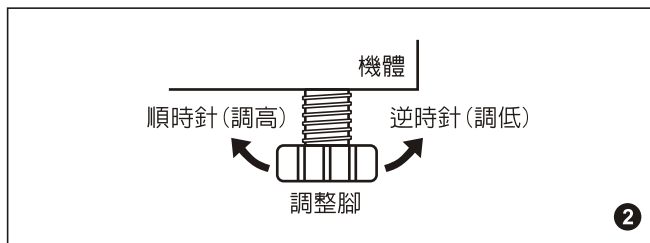

- ### ❸ 移動洗衣機時，請務必將洗衣機抬起，移至適當位置後，再輕輕放下，切勿用推或拉之方式移動，以免損壞具吸震功能之腳墊。

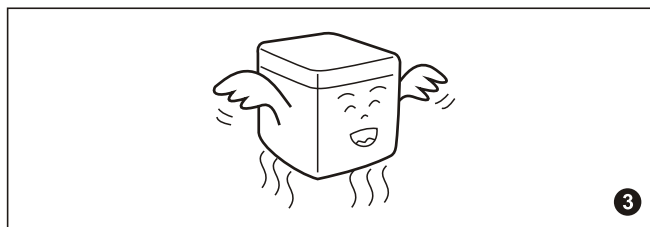

- ### ❹ 請選擇給水及排水皆方便的場所放置。

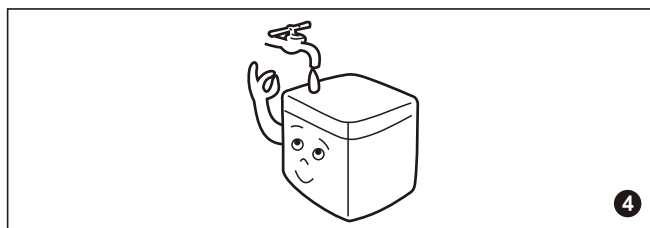

- ### ❺ 請置於室內通風及乾燥的地方。

請勿安置在濕氣多的地方。(如：浴室....等潮濕地方) 因濕氣多的地方容易造成感電或故障。

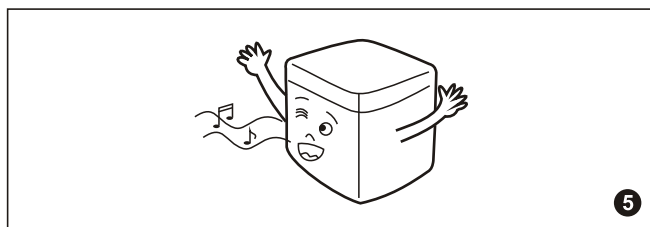

- ### ❻ 請避免潮濕、雨淋或日曬，可防止故障及延長洗衣機使用壽命。

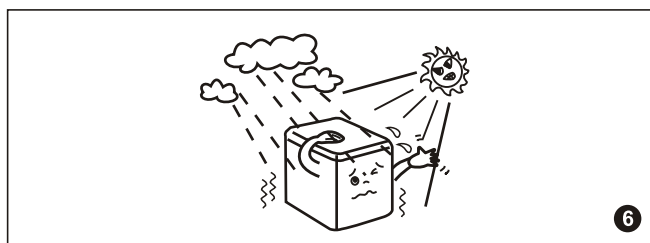

## 安裝方法

### ■ 給水管連接於水龍頭上之方法

- 1 將上固定具上端4只固定螺絲放鬆。下固定具向左旋轉使上下固定具之間產生約2mm寬的間隙。
- 2 上固定具對準水龍頭的中心，將4只螺絲鎖緊於水龍頭上。
- 3 將下固定具依箭頭方向旋轉，使它與上固定具密接且固定。
- 4 給水管插入固定具時，必需「女—丫」一聲才算固定。
- 5 接上給水管後，打開水龍頭查看是否有漏水的現象。若固定螺絲未鎖緊或傾斜，就會漏水。
- 6 欲鬆脫時，將給水管上之滑動片向下壓，「女—丫」一聲後，即可取下給水管，而將固定具留在水龍頭上。

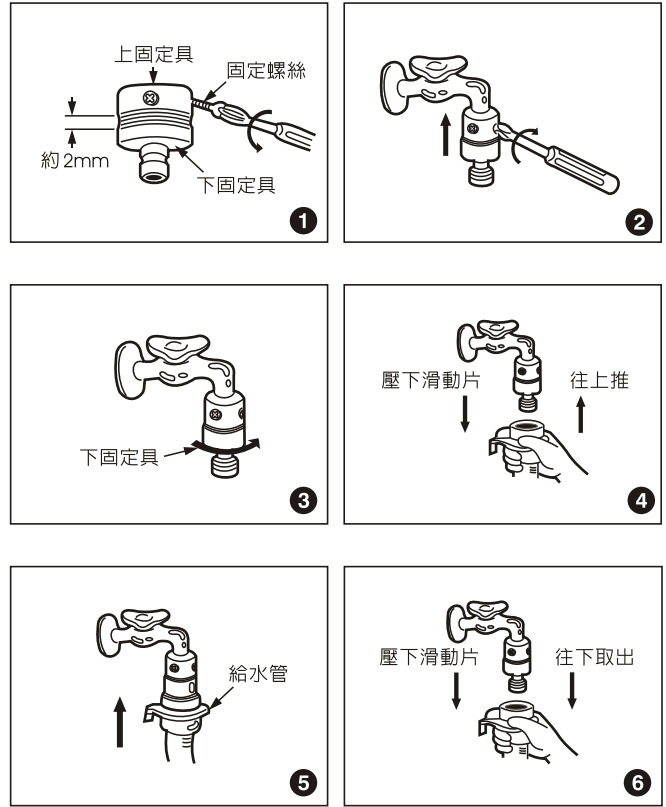

## 安裝方法

### ■ 排水管左右更換方法

- 1 先在地上墊上毯子，再將洗衣機往前傾倒，避免刮傷。
- 2 將排水管從右側拉出後，將排水管小心壓入左側。

### ■ 使用排水管時請注意

- 3 排水管被壓扁、排水位置過高或延長的水管口徑過小、長度過長，均會影響排水時間，導致排水不良，或中途停止運轉。
- 4 洗衣機使用前請先放下排水管。

### ■ 合適的安裝場所

- 5 電源、給水、排水方便的地方。  
平坦的地面（不可設置於脆弱的台面）。  
濕氣少、淋不到雨的地方。  
日光無法直射的地方。  
遠離火氣、高熱。  
冬季不會結冰的地方。  
不可將洗衣機懸空或放置於懸空之平台上使用。

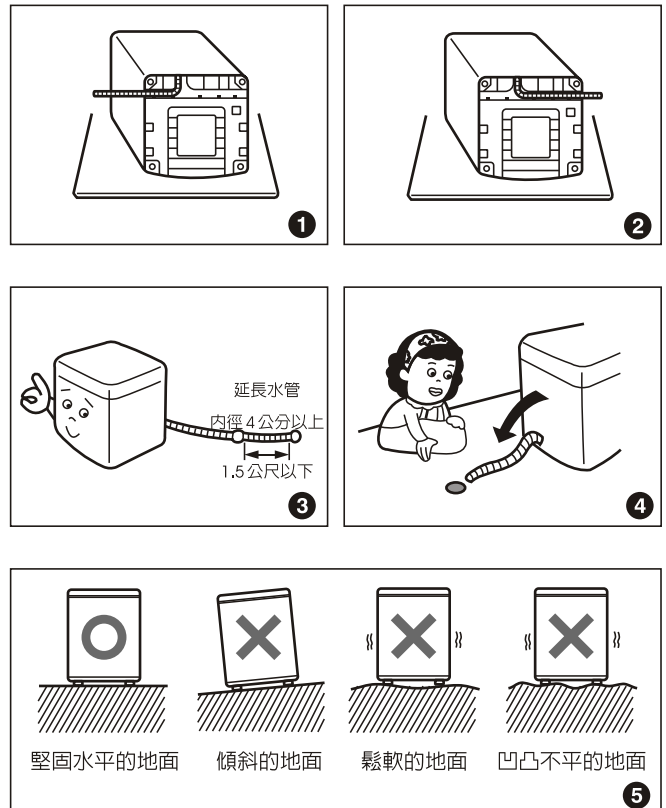

## 使用方法

❶ 插上電源插頭。請不要使用多分支插座或延長線插座（會發生插座燒毀或電壓過低的危險）。

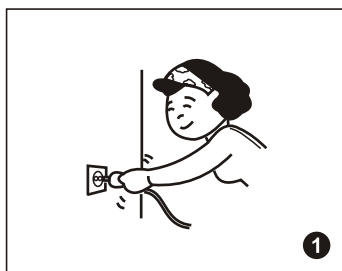

❷ 放下排水管，打開水龍頭。



❸ 將衣物一件一件的放入，避免打結成團狀。



❹ ❶ 押「電源」鍵，❷ 再按「啟動」鍵，放入洗劑。（請參考第9頁）

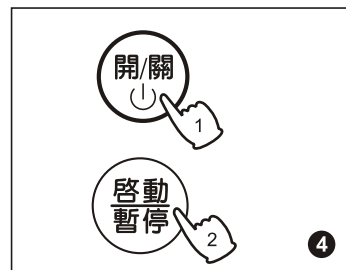

❺ 依照水位顯示對應量倒入濃縮洗衣粉（濕衣服時，洗衣粉請酌量減少）如果放太多則易產生過多泡沫，不易沖洗乾淨，最後蓋好上蓋。



❻ 不使用標準全自動行程時，可選擇其它行程或功能。（請參考第10-13頁）

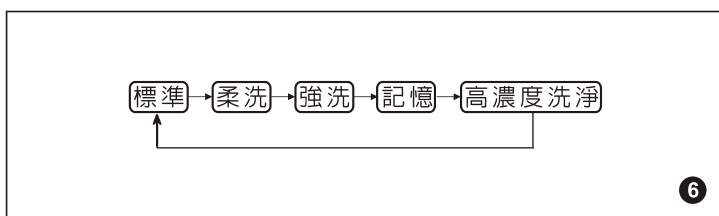

❼ 不想現在洗衣，要在幾小時以後才洗衣，可利用「預約」功能來預約洗衣完成時間。（請參考第14頁）

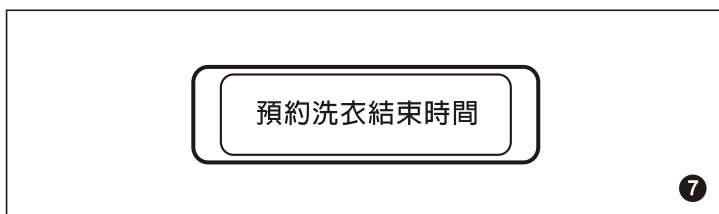

❽ ● 當洗衣完成時，響笛會有「嗶、嗶」聲來提醒衣服已洗好。洗衣終了時，會自動斷電。

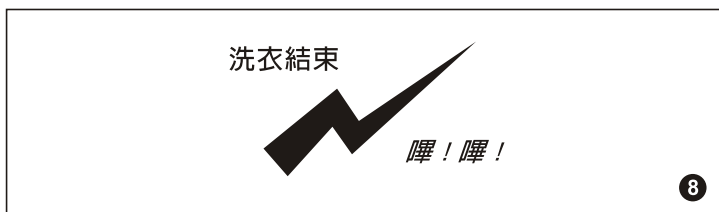



## 各部名稱及功能

### 前面

- ① 洗衣粉投入裝置盒
- ② 衣物柔軟精注入口
- ③ 排水管掛口
- ④ 下過濾網
- ⑤ 漂白劑注入口
- ⑥ 扶手
- ⑦ 排水管
- ⑧ 液體自動平衡裝置
- ⑨ 過濾網
- ⑩ 水平儀
- ⑪ 迴轉盤
- ⑫ 控制面板
- ⑬ 把手

### ■防鼠靜音底蓋的安裝方法：

1. 將防鼠靜音底蓋插入塑膠底座的滑槽內。  
(凹槽的開口向上，薄邊朝內)
2. 由外往內平推，推到有「喀」一聲即可。

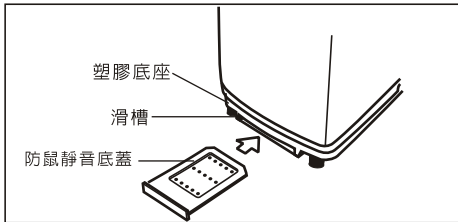

### 後面

- ① 上蓋  
與剎車機構連動，脫水時若將上蓋打開，脫水槽即瞬間停止迴轉。又因排水後，緊接著進行脫水，為了您的安全，故在上蓋打開時，將不排水。所以在排水或脫水時，請務必將上蓋蓋好。此上蓋係為摺疊式開啓，為確保正確使用，請勿立放。
- ② 注水口  
請將給水管一端之結合套鎖緊於注水口上。
- ③ 後蓋
- ④ 接地線  
為防止漏電，請將接地線接在接地棒。
- ⑤ 電源線
- ⑥ 調整腳
- ⑦ 冷風吸入口

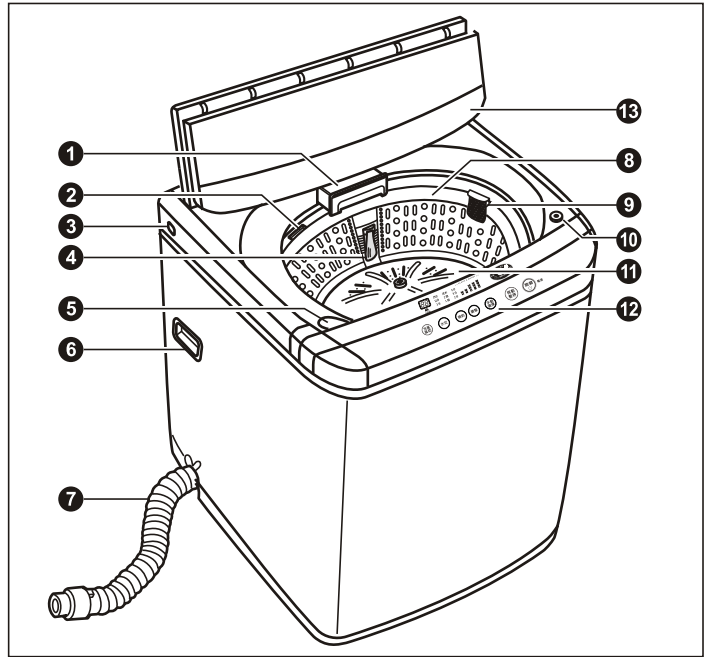

### 附屬品

- ⑭ 給水管
- ⑮ 防鼠靜音底蓋

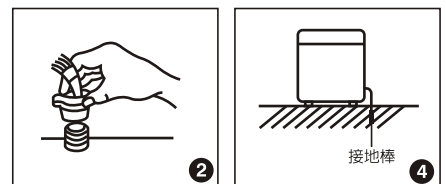
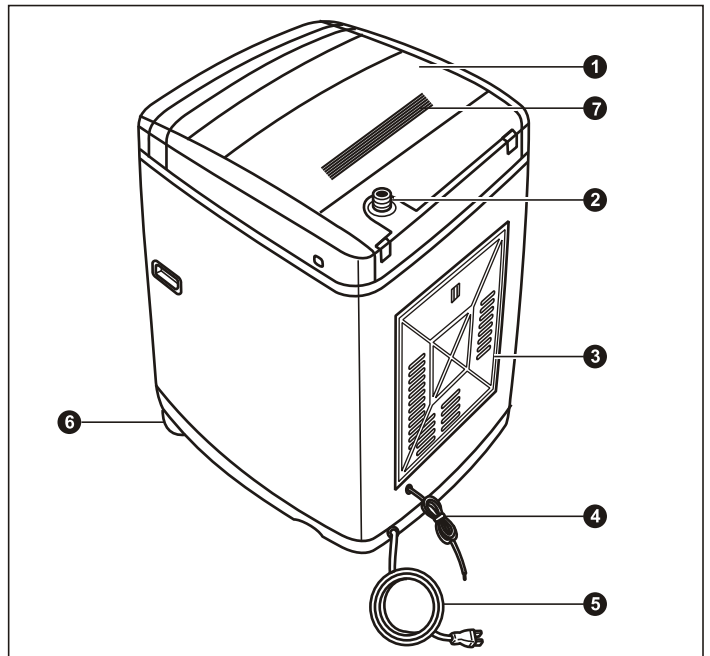
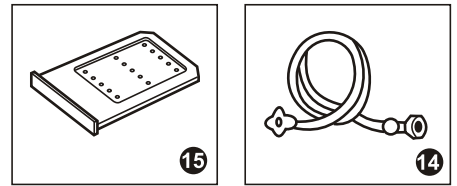

## 控制面板操作說明

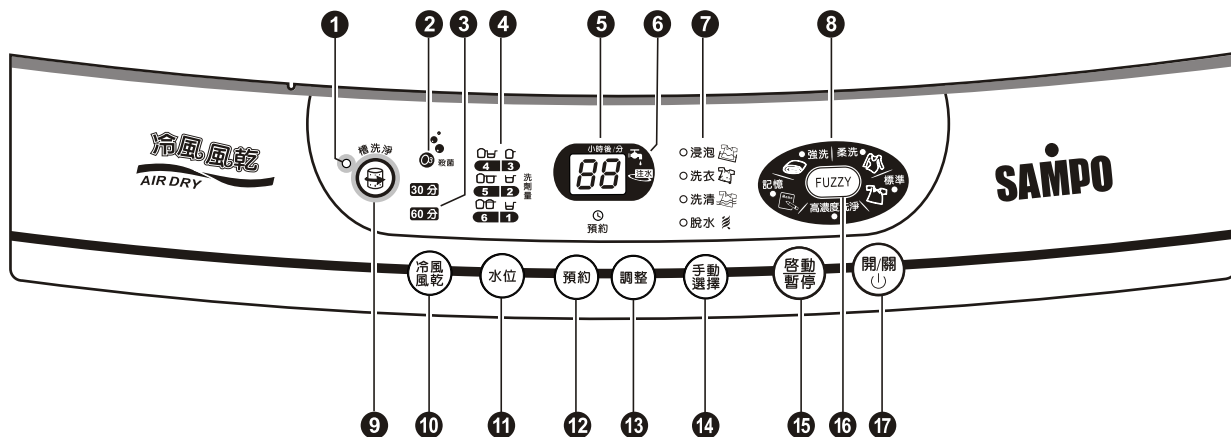

### 1 槽洗淨顯示燈

- 代表正在執行槽洗淨。
- 搭配槽洗淨專用洗劑，可有效清除不銹鋼內槽及水槽內之污垢。
- 執行槽洗淨時，不得放入衣物一起執行。

### 2 臭氧殺菌顯示燈

- 代表正在執行臭氧殺菌。
- 浸泡、洗衣或是洗清時，臭氧殺菌自動執行。

### 3 冷風風乾時間顯示燈

- 如果搭配洗衣行程時，於洗衣結束後自動執行冷風風乾。
- 也可單獨執行 30 分或是 60 分之冷風風乾。

### 4 水位 / 洗劑用量顯示燈

- 配合衣物數量及種類，自動檢知並顯示水位。
- 欲使用 ① 號水位 (低水位) 時，請以手動操作選擇。

### 5 時間 / 次數顯示燈

- 在運轉中顯示剩餘時間 (分鐘)，超過 99 分則顯示「99」。
- 預約時 / 槽洗淨時顯示剩餘時間為 (小時)。
- 洗清時顯示燈號為洗清次數。

### 6 注水顯示燈

- 注水燈亮表示注水洗清，注水燈滅表示節水洗清。
- 注水洗清：洗清時持續注水，直到洗清時間結束。
- 節水洗清：洗清時只注水到該水位即停止注水。

### 7 洗衣運轉程序顯示燈

- 顯示所選擇或是正在執行之行程。
- 可利用「手動選擇」鍵及「調整」鍵，設定所需之行程。
- 調整及運轉時燈號則為閃爍，暫停時顯示燈號恆亮。

### 8 洗衣行程顯示燈

- 顯示所選擇或是正在執行之行程。

### 9 槽洗淨鍵

- 按下「槽洗淨」鍵，可以選擇槽洗淨。
- 槽洗淨標準時間為 4 小時，也可由「調整」鍵調整槽洗淨之時間 (最多 24 小時)。

### 10 冷風風乾鍵

- 按下「冷風風乾」鍵，可以選擇冷風風乾。
- 冷風風乾有 30 分及 60 分兩種選擇，並可搭配洗衣行程於洗衣完成時自動執行。
- 循環設定：配合使用 30 分→配合使用 60 分→單獨使用 30 分→單獨使用 60 分→燈滅。

### 11 水位鍵

- 按下「水位」鍵，可以選擇水位高低。
- 循環設定洗衣水位：2→3→4→5→6→1。

### 12 預約鍵

- 預約時按此鍵，預約洗衣完成時間最短為 3 小時。
- 預約所設定之時間代表洗衣完成時間 (小時)。
- 循環設定預約時間 (小時)：24→23→22...→3→燈滅。

### 13 調整鍵

- 配合「手動選擇」鍵調整時間。
- 浸泡時間循環設定：20 分→30 分→40 分→燈滅。
- 洗衣時間循環設定：15 分→21 分→燈滅→5 分→9 分。
- 洗清模式循環設定：注水 2 回→注水 1 回→節水 2 回→節水 1 回→燈滅。
- 脫水時間循環設定：5 分→9 分→燈滅→2 分。

### 14 手動選擇鍵

- 按下「手動選擇」鍵，可以依序選擇浸泡、洗衣、洗清以及脫水，並配合「調整」鍵調整時間。
- 洗衣時按下「手動選擇」鍵，可以查詢浸泡、洗衣、洗清以及脫水時間 / 次數。
- 循環設定：浸泡→洗衣→洗清→脫水。

### 15 啟動 / 暫停鍵

- 接通電源後，按下此鍵，即開始運轉。
- 選好自定行程後，按下此鍵，即開始運轉。
- 運轉中若要改變行程或是暫時停止，則按此鍵；待改完行程或是要再繼續運轉時，再按此鍵。

### 16 FUZZY行程鍵

- 按下「FUZZY」鍵，可以選擇適合的洗衣行程 (有 5 種洗衣模式可選擇)。
- 循環設定：標準→柔洗→強洗→記憶→高濃度洗淨。

### 17 電源開關

- 按下此鍵，接通電源 (ON)，再按一次切斷電源 (OFF)。
- 洗衣結束後自動關閉。
- 打開電源後，如不啟動，10 分鐘之後便會自動關閉。
- 按鍵旁邊之浮點專為盲人點字印刷設計。

## 最簡單的洗衣方法 — 標準行程的使用方法

適合於洗平常一般衣物。

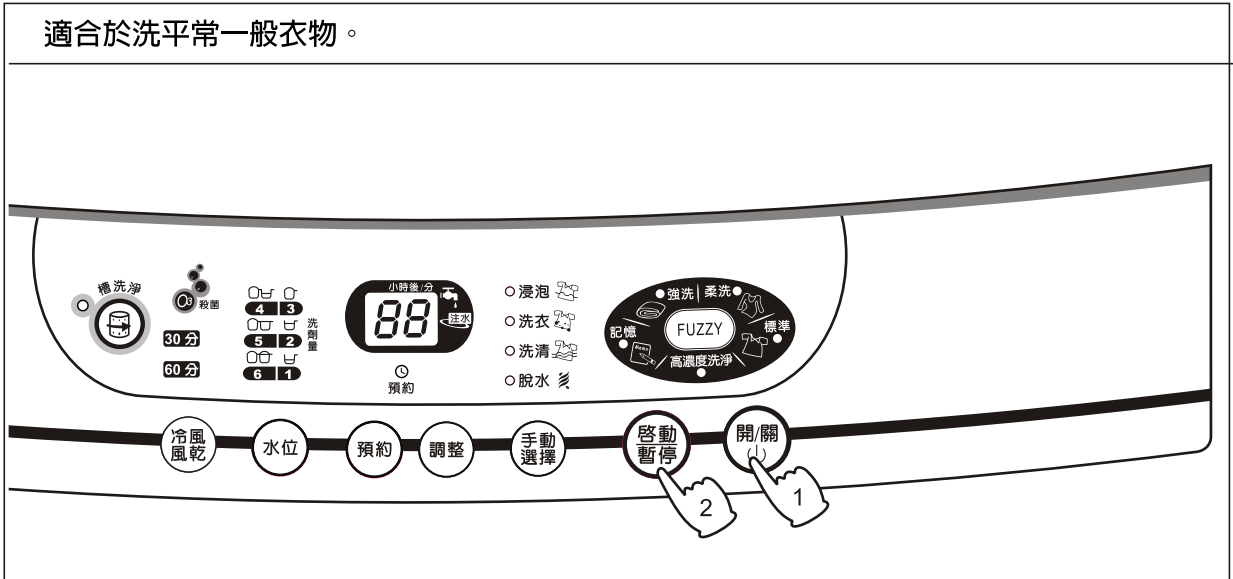

### 操作順序

- 1 按「電源」鍵，放入欲洗衣物。
- 2 按「啟動」鍵後，即無水檢知布量，運轉約 6 秒後，會自動顯示檢知後水位
- 3 依照顯示，放入適當之洗潔劑（若放入濕衣服時，請酌量減少洗潔劑）。
- 4 蓋好上蓋後，自動開始洗衣。

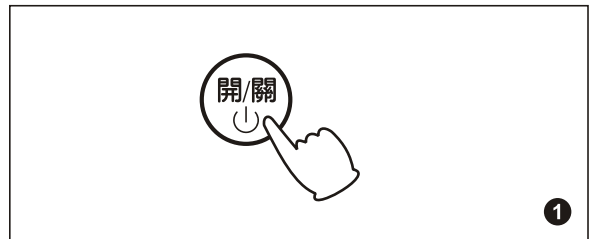

洗衣結束

- 當洗衣完成時，響笛會自動鳴叫。
- 電源會自動關閉。

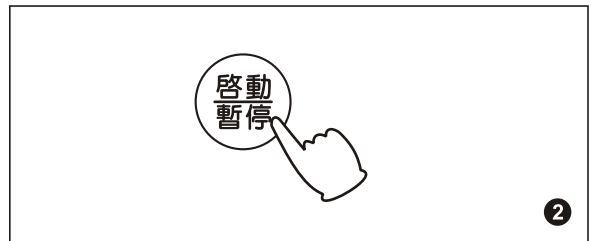

### ■ Neuro Fuzzy 人工智慧全自動之優點

1. 電腦會依照放入欲洗衣物的重量、質料檢測後，自動選擇最適當的水位、水流、洗衣時間、洗清次數及脫水時間。
2. 在浸洗過程中，有間斷的攪拌水流與臭氧殺菌洗淨，以加快洗衣粉浸透衣物，讓衣物洗得更乾淨。
3. 可預約洗衣。

## 柔洗行程的使用方法

適合於洗化學纖維製成的內衣或附有可放入洗衣機洗滌標籤的毛衣，水流柔和。

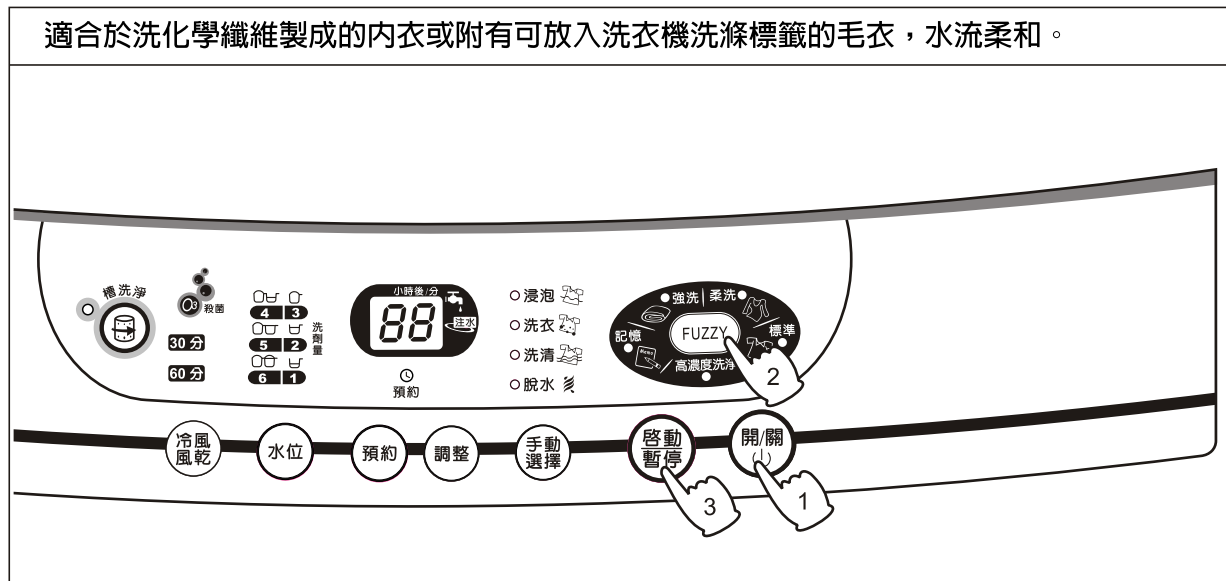

### 操作順序

- 1 按「電源」鍵，放入欲洗衣物。
- 2 按「FUZZY」鍵，選擇 柔洗行程。

選擇順序如下：



- 3 按「啟動/暫停」鍵，啟動行程。
- 4 依照顯示，放入適當之洗潔劑。
- 5 蓋好上蓋後，自動開始洗衣。



洗衣結束

- 當洗衣完成時，響笛會自動鳴叫。
- 電源會自動關閉。

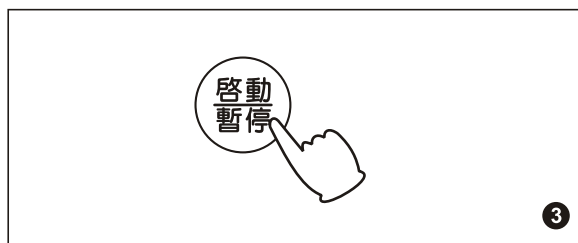
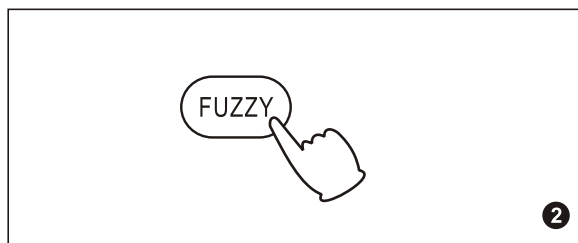
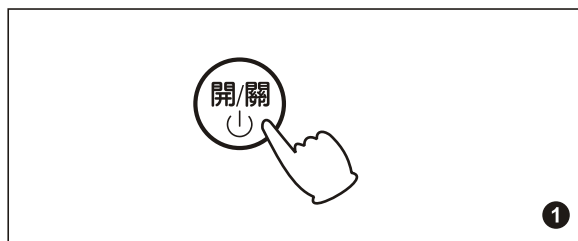

## 強洗行程的使用方法

適合於洗較厚或大件衣物，水流強而有力。

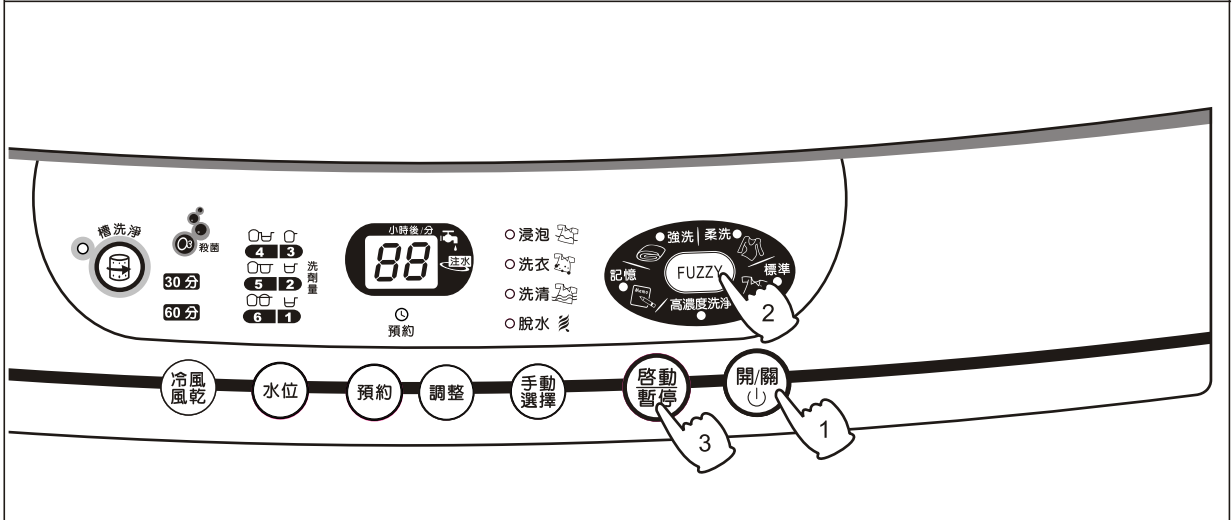

### 操作順序

- 1 按「電源」鍵，放入欲洗衣物。
- 2 按「FUZZY」鍵，選擇  強洗行程。  
選擇順序如下：



- 3 按「啓動/暫停」鍵，啓動行程。
- 4 依照顯示，放入適當之洗潔劑。
- 5 蓋好上蓋後，自動開始洗衣。



洗衣結束

- 當洗衣完成時，響笛會自動鳴叫。
- 電源會自動關閉。

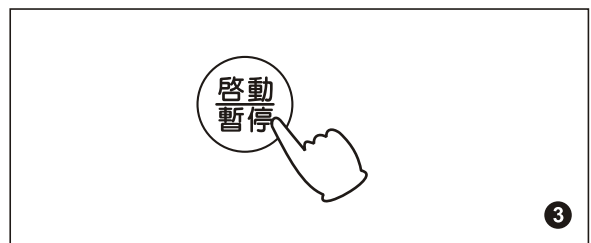
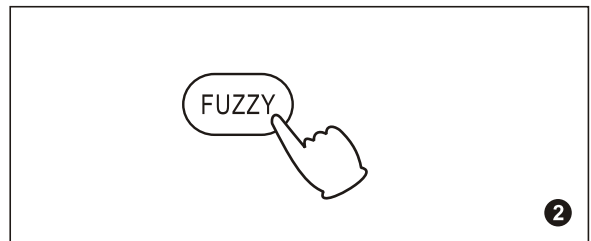
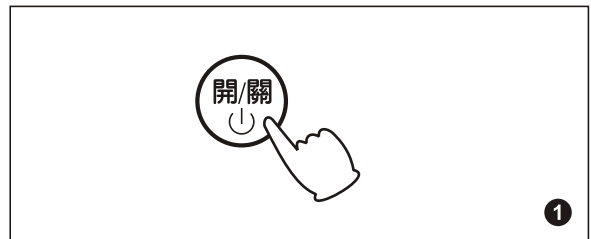

## 記憶行程的使用方法

針對使用者所偏好的洗衣方式設定。

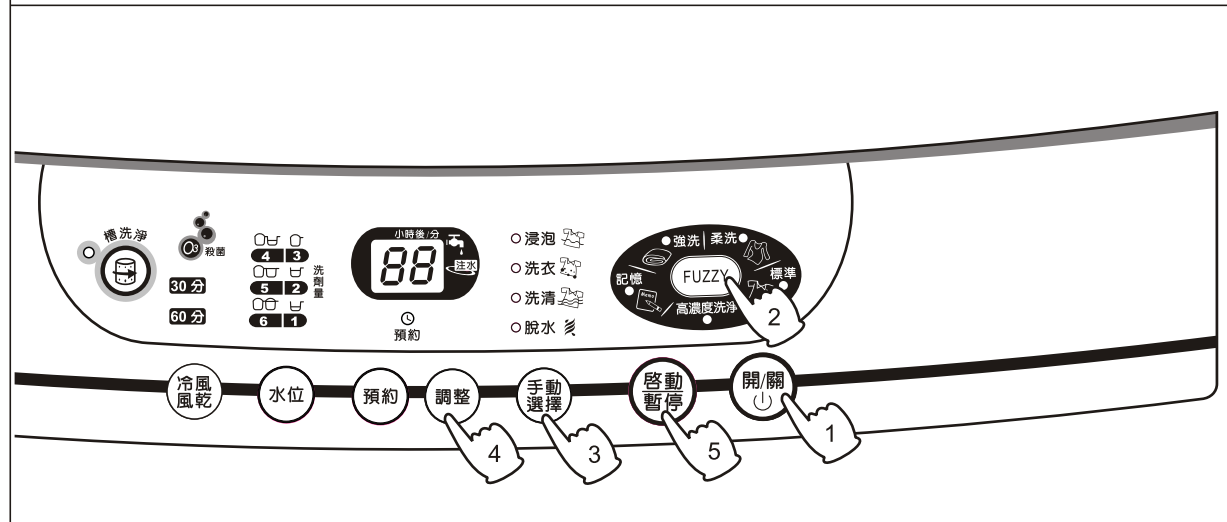

### 操作順序

- 按「電源」鍵，放入欲洗衣物。
- 按「FUZZY」鍵，選擇 記憶行程。  
選擇順序如下：
- 按「手動選擇」鍵，依序選擇：浸泡→洗衣→洗清→脫水。
- 配合「調整」鍵，選擇適合各項程序的適當時間。
  - 如果該程序沒有輸入時間，該程序則不執行。
  - 如果全部沒有輸入時間，則執行自動洗衣的動作。
- 按「暫停 / 啟動」鍵，啟動行程。
- 依照顯示，放入適當之洗潔劑。
- 蓋好上蓋後，自動開始洗衣。

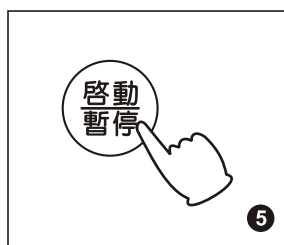
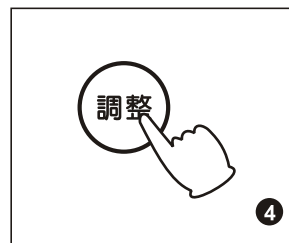
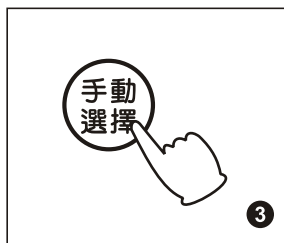
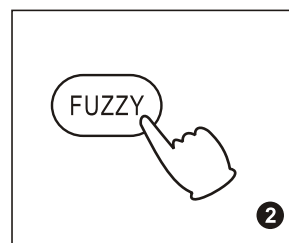
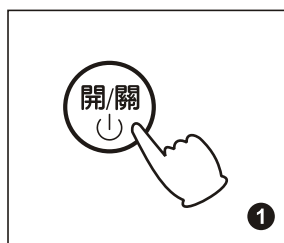

洗衣結束

- 當洗衣完成時，響笛會自動鳴叫。
- 電源會自動關閉。
- 下次只要選擇記憶行程，就會執行手動設定過的洗衣動作。〈當拔下插頭或停電後，記憶內容會消失〉
- 如欲取消記憶內容，拔下插頭即可清除，或是逐一將各行程的時間清除。

## 高濃度洗淨的使用方法

適用於洗較髒的衣物，建議與濃縮洗劑搭配使用，加以洗淨。

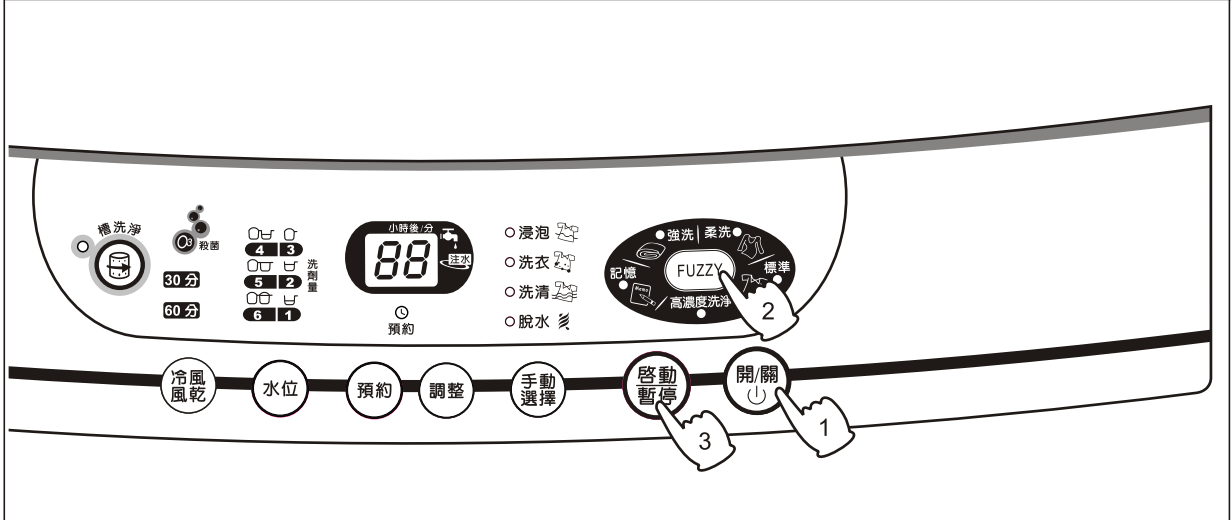

### 操作順序

- 1 按「電源」鍵，放入欲洗衣物。
- 2 按「FUZZY」鍵，選擇高濃度洗淨行程。

選擇順序如下：

- 建議與濃縮洗劑搭配使用。



- 3 按「啟動/暫停」鍵，啟動行程。
- 4 依照顯示，放入適當之濃縮洗劑。
- 5 蓋好上蓋後，自動開始洗衣。



洗衣結束

- 當洗衣完成時，響笛會自動鳴叫。
- 電源會自動關閉。

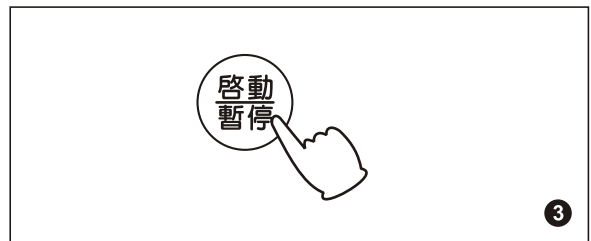
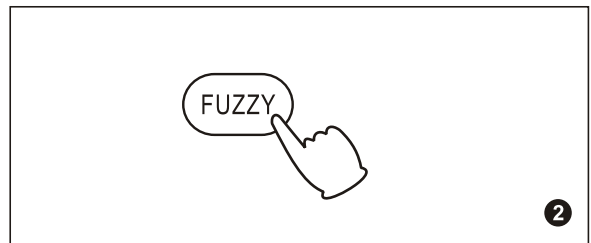
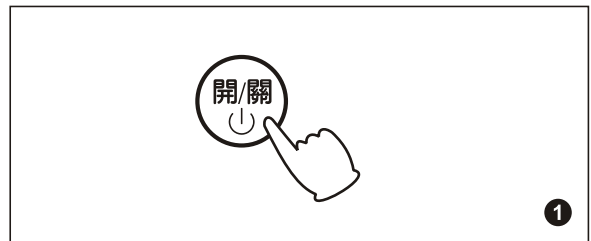

## 預約洗衣完成的使用方法

適合於想要在 3 ~ 24 小時後洗衣完成時使用。

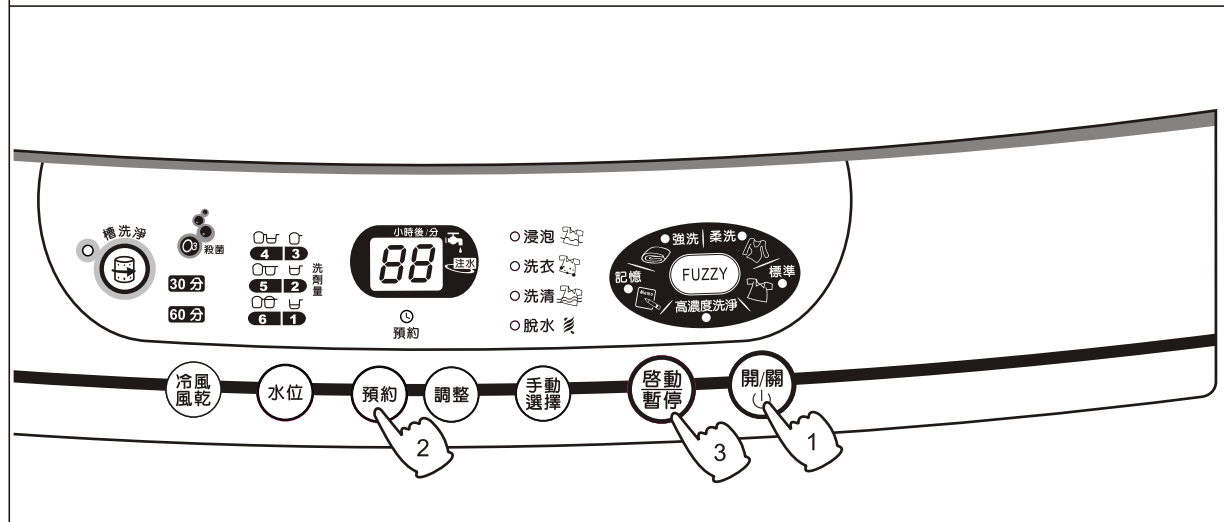

### 操作順序

- 按「電源」鍵，放入欲洗衣物，如不選擇其他行程，自動進入標準行程。
- 按「預約」鍵，選擇想要幾小時後洗衣完成，共有 24 ~ 3 小時後洗衣完成。  
例如：現在晚上 7 時，想要預約明天早上 7 時洗衣完成，則選擇預約 12 小時。
- 按「啟動」鍵。當按下「啟動」鍵後，除了預約指示燈閃爍與選擇幾小時恆亮外，預約的洗衣行程指示燈均熄滅。
- 取出洗衣粉投入裝置盒，放入適量的濃縮洗衣粉。請務必再將此投入裝置盒推回定位。（未推回定位時，則洗衣粉在洗衣時無法投入洗衣槽，且有發生故障之慮）
- 蓋好上蓋，預約時間到即自動開始洗衣。

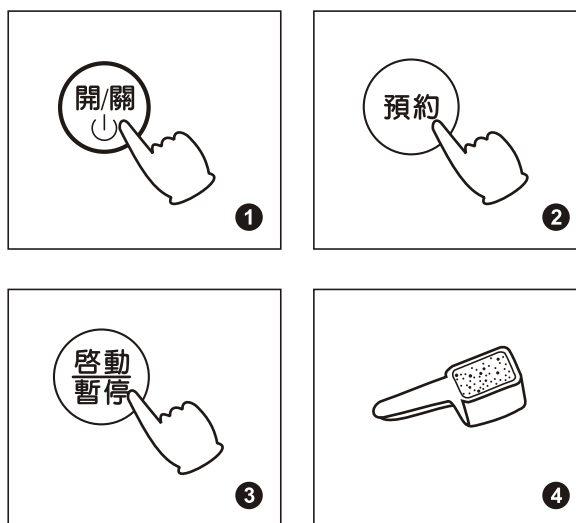

### ■ 預約時刻的選擇方法：

- 按「預約」鍵會做如下的切換，由 24 小時依序遞減如下：24 → 23 → 22 → …………… 4 → 3 → 燈滅
- 改變預約內容時：  
按下「暫停」鍵，顯示預約運轉行程。顯示中，再更改運轉內容，更改後再按一下「啟動/暫停」鍵。
- 要取消預約洗衣時：  
將電源按“OFF”或先按「暫停」鍵後再按「預約」鍵按至無預約狀態（預約指示燈熄滅）。



## 關於各項洗衣行程之內容與時間

	行程名稱	水位	浸泡時間	洗衣時間	節水洗清	注水洗清	脫水	大約所需時間	備註
全自動選擇的行程	標準	⑥	—	12分	2回	—	8分	56分	
		∨		∨			∨		
	②	6分	6分	36分					
	柔洗	⑥	—	10分	1回	1回	9分	55分	
∨		∨		∨					
②	6分	6分	34分						
強洗	⑥	—	15分	—	2回	12分	65分		
	∨		∨			∨			
②	7分	7分	39分						
高濃度洗淨	⑥	—	15分	1回	1回	8分	62分		
	∨		∨			∨			
②	6分	6分	39分						

- 各行程所需的時間，會因為地區與水壓不同(因注水時間不同)，故上述為大約所需時間。
- 如需浸泡，請利用記憶，或是手動設定的方式選擇。
- 運轉中要改變行程，按「暫停」鍵後即可操作，改變後再按「啟動」鍵後即可開始。
- 全自動行程之洗清(注水、2回、1回)回數選擇，須等檢知完成後再進行設定。

冷風風乾的使用方法	槽洗淨的使用方法
<p>※方式一 配合洗衣結束時同時使用</p> <ol style="list-style-type: none"> <li>1.按「電源」鍵，放入欲洗衣物。</li> <li>2.按「FUZZY」鍵，選擇適合之行程。</li> <li>3.按「冷風風乾」鍵，選擇風乾30分鐘(此時洗衣行程燈亮)或是60分鐘此時洗衣行程燈亮)。</li> <li>4.按「暫停/啟動」鍵，啟動行程。</li> <li>5.依照顯示，放入適當之洗潔劑。</li> <li>6.蓋好上蓋後，自動開始洗衣。</li> </ol> <p>※方式二 單獨使用冷風風乾功能</p> <ol style="list-style-type: none"> <li>1.按「電源」鍵，放入衣物。</li> <li>2.按「冷風風乾」鍵，選擇風乾30分鐘(此時洗衣行程燈滅)或是60分鐘(此時洗衣行程燈滅)。</li> <li>3.按「暫停/啟動」鍵，啟動行程。</li> <li>4.蓋好上蓋後，自動開始冷風風乾。</li> </ol>	<ol style="list-style-type: none"> <li>1.按「電源」鍵。</li> <li>2.按「槽洗淨」鍵。 ※如欲改變時間，可利用「調整」鍵改變槽洗淨的時間(最多24小時)。</li> <li>3.投入洗衣槽專用洗潔劑。</li> <li>4.按「暫停/啟動」鍵，啟動行程。</li> </ol> <ul style="list-style-type: none"> <li>● 當槽洗鍵完成時，響笛會自動鳴叫。</li> <li>● 槽洗淨時，禁止置入衣物洗滌。</li> <li>● 請使用洗衣槽專用清潔劑。</li> <li>● 槽洗淨所排出之污水，請勿回收再使用。</li> </ul>
浸泡的使用方法	
<p>※方式一 自動洗衣行程增加浸泡功能</p> <ol style="list-style-type: none"> <li>1.按「電源」鍵，放入欲洗衣物。</li> <li>2.按「FUZZY」鍵，選擇適合之行程。</li> <li>3.按「暫停/啟動」鍵，開始檢知衣量。</li> <li>4.運轉約6秒後，自動顯示水量及洗衣所需時間後，按「暫停/啟動」鍵，暫停洗衣。</li> <li>5.按「手動選擇」鍵，選擇到浸泡選項(浸泡燈會閃爍)。</li> <li>6.按「調整」鍵，設定所需浸泡之時間。</li> <li>7.按「暫停/啟動」鍵，啟動行程。</li> <li>8.依照顯示，放入適當之洗潔劑。</li> <li>9.蓋好上蓋後，自動開始洗衣。</li> </ol> <ul style="list-style-type: none"> <li>● 當洗衣完成時，電源會自動關閉。</li> </ul>	<p>※方式二 單獨使用浸泡功能</p> <ol style="list-style-type: none"> <li>1.按「電源」鍵，放入欲洗衣物。</li> <li>2.按「手動選擇」鍵，選擇浸泡。</li> <li>3.按「調整」鍵，設定所需浸泡之時間。</li> <li>4.按「暫停/啟動」鍵，啟動行程。</li> <li>5.依照顯示，放入適當之洗潔劑。</li> <li>6.蓋好上蓋後，自動開始洗衣。</li> </ol> <ul style="list-style-type: none"> <li>● 當浸泡完成時，電源會自動關閉。</li> <li>● 請再另外選擇洗衣行程。</li> </ul>

## 洗衣參考指南

洗衣量、水量與洗劑量參考表

水 位		①(低)	②	③	④	⑤	⑥(高)
水 量 (ℓ)		25	33	41	49	58	66
洗衣量 (kg)		1.0以下	1~2.5	3.5	3.5~4.5	4.5~6	6~11
洗劑量	一般洗劑 (g)	33	33~44	44~54	54~64	64~75	75~90
	濃縮洗劑 (g)	20	20~28	28~35	35~43	43~50	50~60
衣物柔軟劑 (ml)		20	26	31	36	42	48

- 洗衣服時，請參考上表所列之各使用量，並視衣物髒污程度作適當之調整。
- 上表所列之使用量，會因洗衣粉製造廠牌不同而有所差異。
- 如使用肥皂絲，需先使肥皂絲溶解後再使用。

### ① 洗劑投入方法

- 先將「洗衣粉投入裝置」拉出，放入適當的濃縮洗衣粉於盒內。
- 再將「洗衣粉投入裝置」推回至定位。

### ② 衣物柔軟精注入方法

- 請在洗衣開始，就須將衣物柔軟精注入。
- 注入口位置不易注入時，請將「洗衣/脫水」槽依順時針方向旋轉至容易注入位置。
- 此機構是利用脫水時的離心力，在最後一次洗清時，自動將衣物柔軟精注入洗衣槽。
- 若是濃縮型衣物柔軟精，請以2倍的水稀釋後再注入，以免殘留在注入口。

### ③ 漂白水注入方法

- 洗衣開始時，先稀釋漂白水再倒入漂白劑注入口。
- 漂白水的用量與用法，請參照漂白水說明書。
- 漂白粉不易溶解，請先溶解後再注入使用。
- 有褪色之慮的衣服，請勿使用漂白水。
- 漂白水原液請勿直接沾到衣物。

### ■ 注意事項和洗衣要點：

- 檢知布量時，由於迴轉盤是在無水狀態下運行——因鈕扣等的摩擦，有可能會出現響聲，但不會損傷衣物。
- 容易損傷的鈕扣類——為了小心起見，請將容易損傷的鈕扣類翻到裡側，以免其與迴轉盤摩擦造成損傷。
- 放入已濕的衣物時——由於水份會增加重量而造成檢知水位過高，請調節水位鍵至適當之水位。

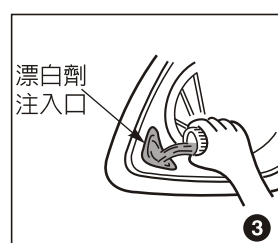
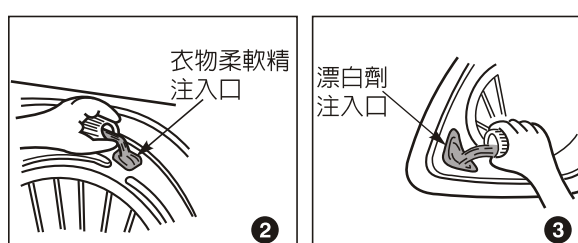
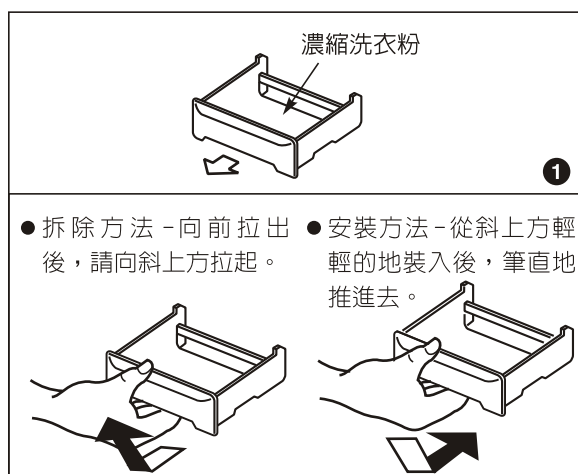

## 清潔保養

- 1 經常擦拭洗衣槽、上蓋及邊緣以保持美觀。
- 2 勿使用堅硬的刷子、去污粉、揮發性溶劑來清潔洗衣機，勿噴灑揮發性化學品如殺蟲劑，以免受損。
- 3 給水管組品的清潔：長期使用洗衣機後，注水口易被污垢堵塞，減低水速，因此須徹底清理，以免造成給水不良或故障。

### ■ 過濾網內棉絮的清除法

請經常在潮濕時清除過濾網的棉絮，如果過濾網塞滿棉絮、別針等雜物，其過濾效率將降低，清理的步驟如下：

#### 4 過濾網

- (a) 請握住過濾網框往上拉，即可取出過濾網。
- (b) 將過濾網由裡往外翻，再置入水中，即可清除棉絮，棉絮清除後，須將過濾網翻回。
- (c) 握住過濾網框，確實置回定位後，洗衣機才可使用。

#### 5 下過濾網

- (a) 手按過濾網上側處，往下壓、往外拉，即可取出過濾網。
- (b) 將過濾網由裡往外翻，再置入水中，即可清除棉絮，棉絮清除後，須將過濾網翻回。
- (c) 將過濾網下側卡榫插入卡榫座，手按過濾網上側處，往下壓、往內推，確實置回定位。

■ 請在過濾網內之雜物仍是濕的時候即予以清除，因為等乾了之後就不容易清除。

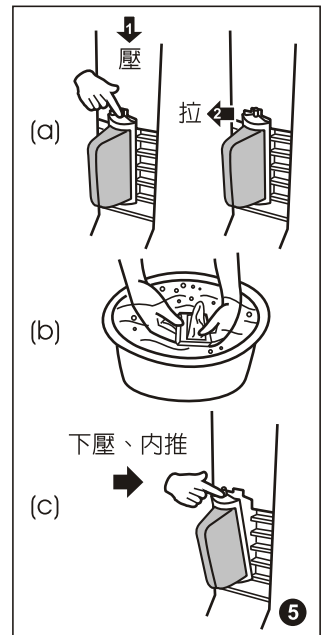
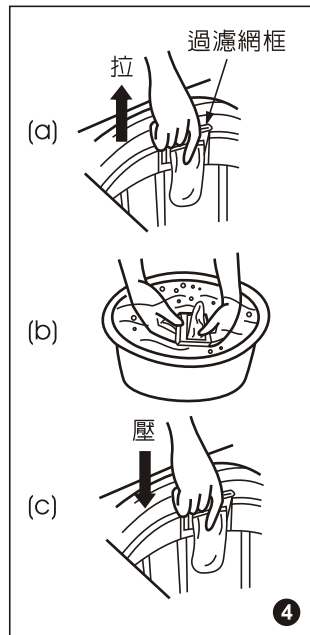
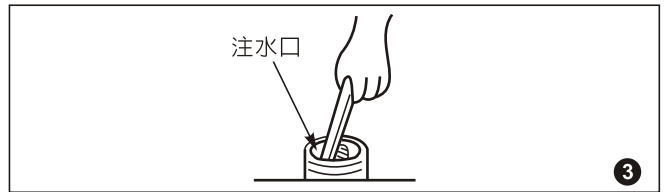
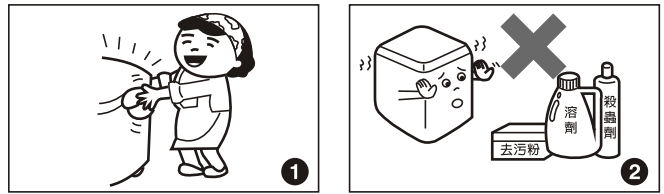

## 安全及使用注意事項

- 1 洗衣機請勿靠近瓦斯爐，點燃之香煙及蠟燭也請勿靠近洗衣機。
- 2 洗衣物沾有揮發性溶劑時，請勿放入洗衣或脫水，以防止火災發生。
- 3 洗衣時，請先清除口袋內的火柴、硬幣等東西及把衣服拉鍊拉上、防止洗衣槽損壞及排水不良。
- 4 洗衣機上請勿放置熱物（如茶壺），50°C以上的熱水也勿倒入槽內，以防塑膠部品變形。
- 5 衣物以外的東西，如鞋子等，請勿放入槽內洗濯，以免發生故障。
- 6 每次放入槽內的衣物，請勿超過負荷量以上。
- 7 洗衣機底部有通風口，請勿被地毯或其它物品阻塞。

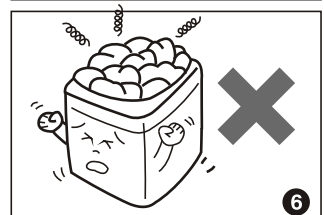
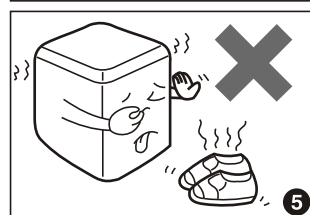
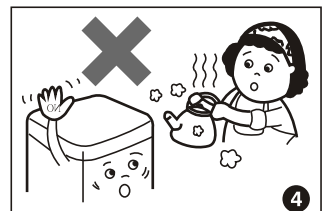

## 安全及使用注意事項

- ❶ 接地線不可接在瓦斯筒或瓦斯管上，以免發生危險。
- ❷ 脫水槽未完全停止前，手絕勿觸摸。在停止前速度雖慢，但如將手伸入，仍然危險。迴轉盤在迴轉時，手不可觸摸。
- ❸ 安裝接地線、排水管換邊或檢修洗衣機時，請先拔掉插頭，以策安全。
- ❹ 請勿讓小孩爬入洗衣槽內，以免發生危險。
- ❺ 操作面板的開關部份請勿以水直接沖洗，以防止感電現象。

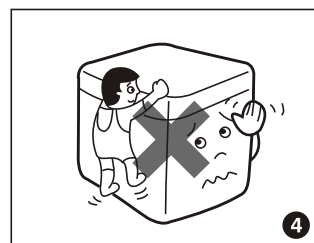
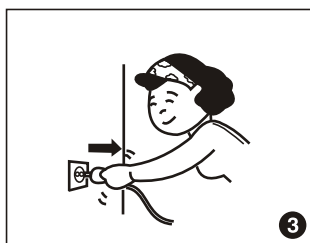
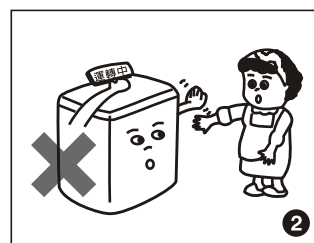
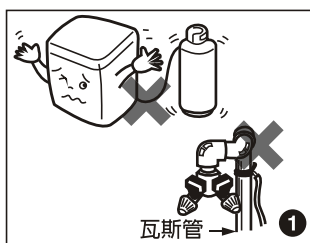

## 緊急處理方法

- ❻ 發生異常時（有燒焦味等）須立即停止運轉並拔掉電源插頭  
若在異常狀態下繼續運轉，會因發熱等情形，造成火災及觸電的發生。請速與服務站或就近經銷商洽詢。

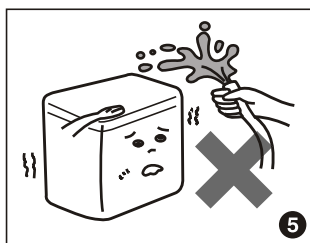

## 故障檢修及排除

有下列情形時未必是故障，在通知本公司特約維修服務中心修理前，請先查看一下

狀況	不是故障
● 運轉中控制面板感覺有熱溫。	● 電子零件之散熱作用所致。
● 水管或給水閥有聲音。	● 自來水壓過高地區所致，水龍頭加以調緊一些。
● 注水洗清時，會間歇注水。	● 為了減少溢水和防止給水濺水。
● 洗衣、洗清終了前，稍排水後，會再洗衣。	● 防止洗衣物擠到一邊，減少脫水時之震動所致。
● 進入脫水回轉時前，會間歇回轉。	● 洗衣後肥皂泡沫多，先間歇脫水，先排出肥皂泡沫再脫水，增加脫水效果。
● 水無法從過濾網流出時。	● 當使用水位為低（極少，少量）時，易產生過濾網不出水之現象。
● 脫水運轉中，會有又開始給水而形成洗衣的狀況。	● 剛開始脫水時，因洗衣物擠到一邊，使脫水偏心大，造成安全開關 OFF，此時洗衣機會自動注水與攪拌修正衣物位置後再脫水。（若洗衣物仍擠到一邊，使安全開關又 OFF 時會有異常「E4」顯示。）

狀況	檢查之處
不動時	● 停電時，重新操作開關。 ● 插頭有沒插好？ ● 保險絲，斷電器斷了沒？
有異音時	● 洗衣機傾斜、鬆動了沒？ ● 脫水時洗衣物是否擠在一邊？ ● 有沒有掉入髮夾或金屬物？
水龍頭漏水時	● 給水接頭的螺絲鬆了嗎？ ● 給水接頭有無傾斜或搖動？

## 異常狀況時處理方法

當洗衣機有異常發生時，控制面板的「時間顯示」會做下列之顯示，請依檢查方法檢視並處理

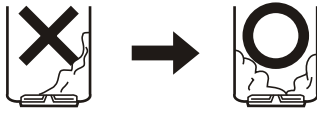
顯示	告知內容	檢查方法	再啟動方法
E1	不能注水	<ul style="list-style-type: none"> <li>● 是否打開了水龍頭？</li> <li>● 是否停水？</li> <li>● 給水管連接口的濾網是否堵塞？</li> </ul>	● 處理完畢後，按下「啟動/暫停」鍵。
E2	上蓋開啓 不能脫水 不能排水	<ul style="list-style-type: none"> <li>● 蓋好上蓋，15秒後自動啟動。</li> </ul>	
E3	不能排水	<ul style="list-style-type: none"> <li>● 排水管是否沒放下？</li> <li>● 排水位置是否太高或排水管被壓扁？</li> <li>● 延長水管是否太長？</li> </ul>	● 處理完畢後，按下「啟動/暫停」鍵。
E4	不能脫水	<ul style="list-style-type: none"> <li>● 衣物在槽內是否偏於一側？</li> </ul>  <p>因為振動變大，安全開關(OFF)      待旋轉完全停止後，將衣物均勻放平。</p> <ul style="list-style-type: none"> <li>● 洗衣機是否傾斜？</li> </ul>	● 處理完畢後，蓋好上蓋。
E5	止水不良	<ul style="list-style-type: none"> <li>● 請拔下電源插頭，通知本公司特約維修服務中心前來修理。</li> </ul>	

※ 依上述所示處理，異常狀況仍不消失時，或有「嗶、嗶...」聲時，請拔下電源插頭，通知特約維修服務中心前來修理。

另遇有下列情形時請立即通知本公司特約維修服務中心修理（自己分解修理易發生危險）。特約維修服務中心電話號碼請參閱所附之全省服務中心一覽表，服務人員立刻會親切地為您服務。

- 剎車機構故障時：打開上蓋後，脫水槽應迅速停止迴轉，否則即為剎車機構故障。
- 有漏電情形時。
- 有漏水情形時。
- 電源若需更換時。
- 若電源線損壞時，須由製造廠或其服務處或具有類似資格之人員更換以避免危險。

## 規格

項目	機種名	ES-118AB
電 源		110V/60Hz
消 耗 電 功 率		480W
水 壓		0.03 ~ 0.8MPa (0.3 ~ 8 kgf/cm <sup>2</sup> )
洗 衣 方 式		渦捲式
重 量		48 kg
標 準 使 用 水 量		198ℓ
外 觀 尺 寸		606 × 620 × 965 (寬 × 深 × 高) mm
最 大 衣 物 容 量		11 kg
進 水 溫 度		常溫 (5 ~ 35°C)

※注意：搬運時不得橫搬或倒置，以避免洗衣機結構受損產生危險。

※注意：防水性塑膠衣料等，請勿洗衣、洗清、脫水，否則易造成洗衣機損壞，甚至造成人員受傷。



聲寶股份有限公司 桃園縣龜山鄉大華村頂湖路 26 號 免費諮詢專線：0800-005438 [ 0800 - 鈴鈴 - 我是聲寶 ] <http://www.sampo.com.tw>

TINSC2620E2R0-

The Sampo logo features the word "SAMPO" in a bold, black, sans-serif font. A small grey circle is positioned above the letter "i", which is rendered in a lighter grey color.

# ES-118AB

## 聲寶全自動洗衣機・使用說明書

隨同產品發行保證書，請於購買時注意索取並要求經銷商  
填妥購買日期及蓋店章，以確保您的權益

