

ROWA
乐华彩电
数字普及先锋

天阔 数字全能高清
DIGITAL OMNIPOTENT HD RPT42A9/RPT52A9

国家免检认证产品
政府指定采购品牌
TTE全球研发支持

ROWA **TCL集团乐华彩电事业部**
广州数码乐华科技有限公司

地址:广东省广州市科学城光谱西路TCL文化产业园
邮编:510663

72-RPTUA9-001
产品执行标准号:Q/WP1024-2005
产品标准备案号:QB/44130033931-2005

尊敬的客户:如在使用中遇到问题,请按维修指南所载及时
与当地乐华分公司服务部联络,同时也可和我公司直接联系。
售后服务热线:4008123455或0752-2366995

丰富科技 简单拥有

使用说明书

尊敬的客户,因本机功能较多,为了充分有效地应用各项功能,使用前,请您仔细阅读本机使用说明书。

目录

- 02 警告注意
- 03 最佳观赏角度
- 04 机型特点
- 05 技术规格
- 06 外观图解
- 06 电视机控制部分的位置及名称
- 07 遥控器
- 08 连接示意图
- 09 基本操作
- 09 开/关电视机
- 09 彩色中心调整
- 10 进入TV状态
- 10 自动搜索电视节目
- 10 切换/选择频道
- 10 音量、音质的调整
- 11 画质调整
- 11 其它功能选择
- 11 电视频道搜索
- 12 频道清除与频道互换
- 12 画面模式选择
- 13 彩色模式选择
- 13 伴音制式选择
- 13 定时操作
- 14 显示状态
- 14 几个超级功能
- 15 静音功能
- 15 AV功能
- 15 显示高清晰逐行DVD
- 15 使用VGA模式
- 15 使用HDTV模式
- 16 使用节目编辑
- 16 节目导航
- 16 进行时间管理
- 17 其它
- 17 故障检查
- 17 干扰与排除

装箱单

- 主机一台
- 遥控器一个，7号电池两节
- 说明书一套(含用户服务指南、保修单、合格证等)

警告注意

警告

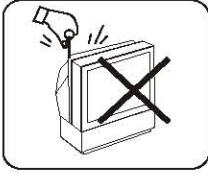

机内有高压，非专业人员切勿打开后盖，以防触电。

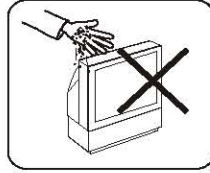

切勿将异物(如：铁屑、项链、硬币等)插入机内，以防引起电路短路着火，损坏电视机。

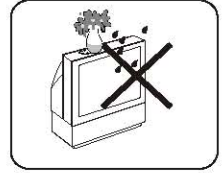

电视机不应遭受水滴或水溅。电视机上不应放置诸如花瓶一类装满液体的物品。

注意

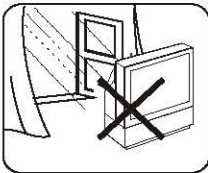

电视机严禁雨淋、受潮和严重的灰尘侵蚀，以防引起触电或电路短路着火。

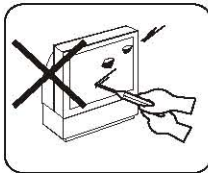

勿使电视机(尤其是荧光屏)受到硬质物撞击，搬运、装卸时应特别注意。

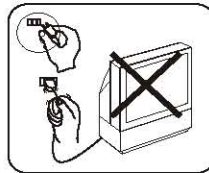

应注意保护好电视机的电源及插头，切勿因强拉重压使其损伤。

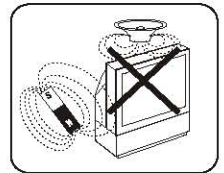

电视机应远离扬声器、电动机、变压器等磁性物品，以免引起彩色异常。

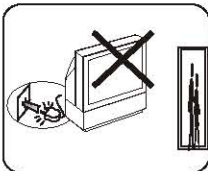

长期外出或雷电时请将电源插头和天线插头拔掉。

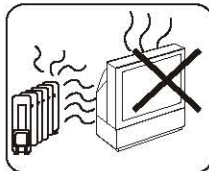
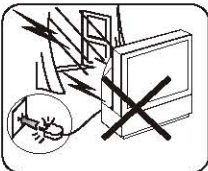

机内温度过高易引起电视机损坏，应保证电视机通风良好，切勿堵挡电视机散热孔。电视机应远离热源(如：暖气、火炉等处，并避免阳光直射。

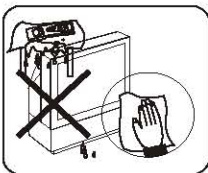
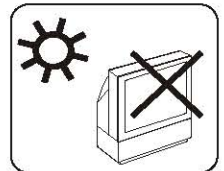

勿用酒精、氨水、稀释剂等清洗电视机表面，若确有需要，请用湿海绵或软布(可加少量中性洗涤剂)拧干后清洗，并切记在清洗前切断电源。

☀注：请勿用有机溶剂擦拭显像管。可用清水轻轻擦拭。

☀注：当从低温状态转到室温(常温)状态时，为防止凝露，请不要打开包装，先搁置2-3小时后，再通电工作。

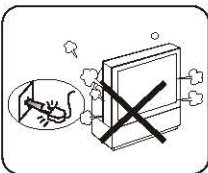

电视机使用过程中发现异常(如有异味等)或不慎将异物落入机内，应立即关闭电视机并拔出插头，尽快与维修单位联系检修。

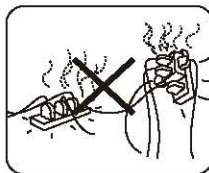

应根据电视机的电源消耗功率选择合适的电源插座，勿与其它电器共用插座。

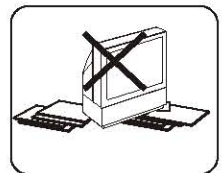

应根据电视机的重量将其放置于有足够强度的支撑台上，并要安放稳定，以免使电视机受到跌落等冲击而损坏。

□ 最佳观赏角度

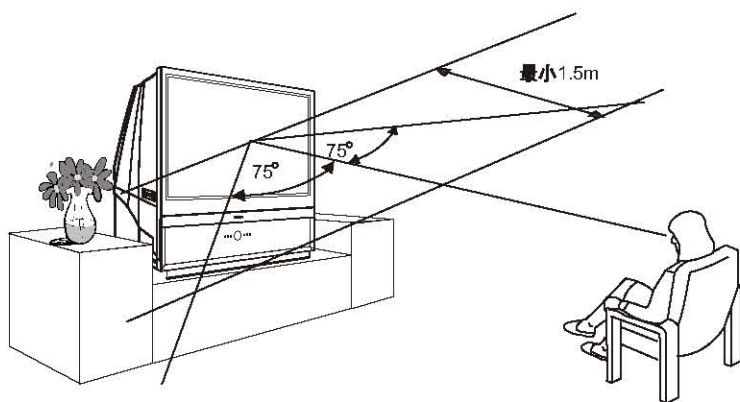

水平

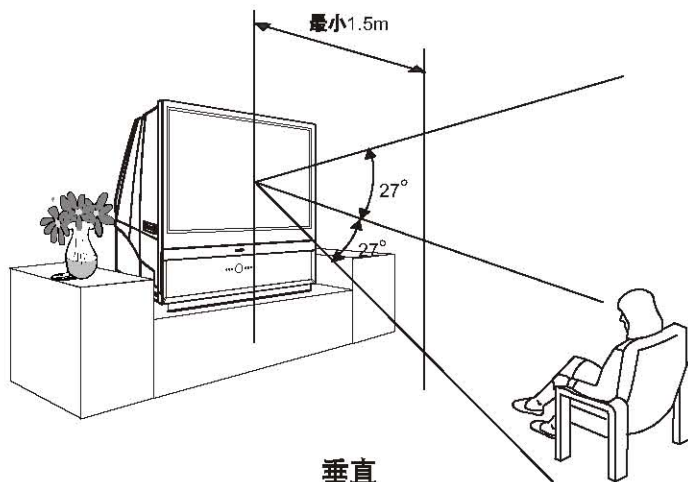

垂直

□ 机型特点

□ 特有半透明图形菜单

□ 节目编辑功能

□ 节目导航功能

□ 实时时钟功能

□ 画面静止功能

□ 100个频道存储

□ 定时开/关机功能

□ 节目快速回看功能

□ 节目互换功能

□ TV状态下无信号10分钟后自动待机

□ 三路AV输入 (AV1、AV2、AV3)，一路S端子输入，一路AV输出

□ 一路DVD分量信号YCbCr端子输入

□ 一路HDTV信号YPbPr输入,一路电脑信号端子输入

□ 多种成像模式

PAL制图像具备以两种成像模式:

(1) 60Hz数字逐点 (2) 85Hz数字逐点

NTSC制图像具备60Hz数字逐点成像功能。

画面不闪烁、图象更细腻、清晰，无行结构线。

□ 音效五种模式：立体声、环绕、影院、音乐厅、个人设定

□ 6D美化画面

1、数字梳状滤波器，2、DCDi（小角度锯齿处理），3、DNR(动态数字降噪)，4、DCTI（动态彩色瞬间改善），5、DLTI（动态亮度瞬间改善），6、动态黑电平扩展6项画质提升技术，大幅度提高画面质量。

□ 节能背投

待机功耗小于3W，通过中国节能产品认证。

□ 技术规格

投影系统	3显像管, 3透镜, 高清晰度系统及液冷却系统
显像管	7in, 高亮度单色显像管, 具有光耦合
投影透镜	高性能, 大直径组合透镜
接收频道	470MHz全频道有限电视 (DS1 - 57CH Z1 - Z38CH)
适合制式	TV: PAL DK/I AV: 自动、PAL、N358、N443
射频天线输入	75Ω不平衡
AV1、AV2、AV3 端子输入	视频1.0Vp-p; 音频 0.5VRMS
S端子输入	亮度信号1.0Vp-p; 色度信号0.7Vp-p
DVD分量信号YCbCr输入	亮度信号1.0Vp-p; 色度信号0.7Vp-p
AV端子输出	视频1.0Vp-p; 音频0.5VRMS
HDTV分量信号YPbPr输入	亮度信号, 1.0Vp-p; 色度信号, 0.7Vp-p; 支持HDTV信号包括: 1920×1080P/60Hz, 1920×1080i/60Hz, 1920×1080i/50Hz, 1280×720P/60Hz, 525P/625P (DVD逐行/隔行分量信号输入)
电脑信号输入	R、G、B信号, 0.7Vp-p可支持显示的输入信号格式包括: VGA 640x480 (60Hz) SVGA 800x600 (60Hz) XGA 1024x768 (60Hz)
伴音输出功率	左+右喇叭 20W+20W
电源电压	175V-240V ~ 50Hz
整机消耗功率	200W
可视图像对角线尺寸	107cm(RPT42A9)
	132cm(RPT 52A9)
外形尺寸((宽x深x高))	1015mmx552mmx934mm(RPT42A9)
	1234mmx635mmx1080mm(RPT52A9)
质量	约50kg(RPT42A9)
	约62kg(RPT52A9)

外观图解

电视机控制部分的位置及名称

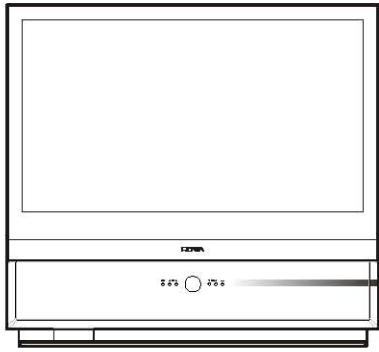

1. 菜单键
2. 音量增/减键
3. 背景灯
4. 节目增/减键
5. TV/AV键

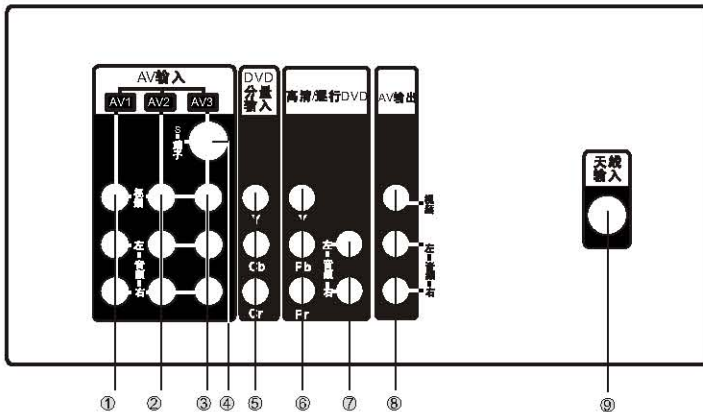
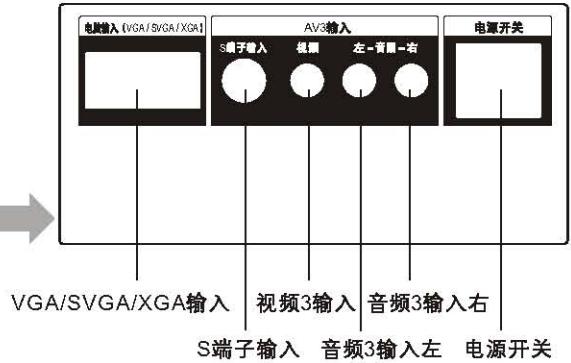
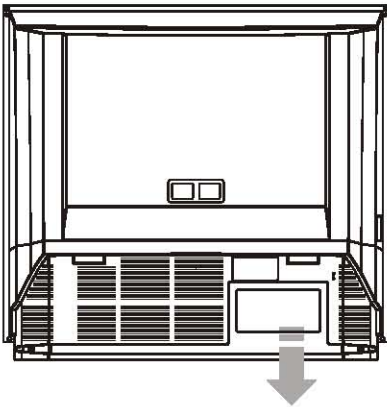
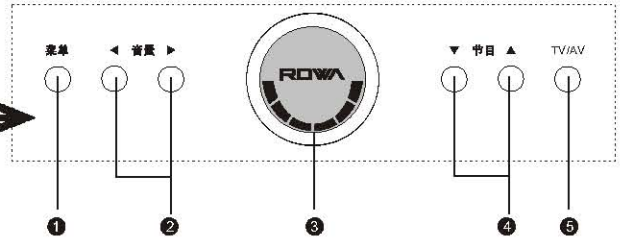

1. AV1输入
2. AV2输入
3. AV3输入
4. S端子输入
5. DVD分量信号输入
6. HDTV/逐行DVD分量输入
7. HDTV音频输入
8. AV输出
9. 天线输入

遥控器

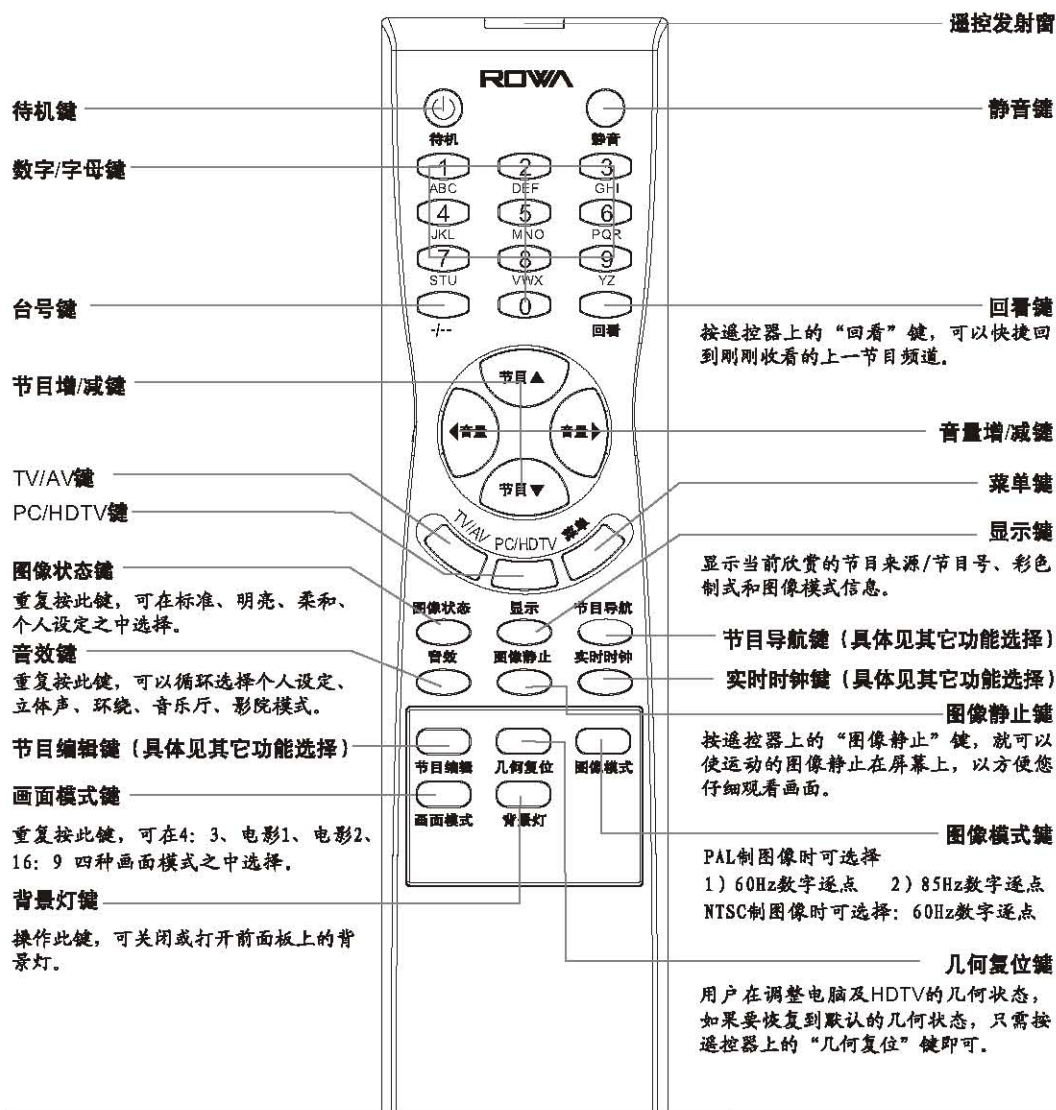

本系列机型配有多款遥控器, 按键功能以按键名为准。如果该机型无此功能则相关按键无作用。

遥控器的使用

请将遥控器对准主机屏幕中心。若主机与遥控器之间有障碍物, 遥控可能会失灵。

遥控器电池的安装

打开遥控器背面的电池盒盖, 然后按电池盒内所标注的极性相应放入两节7号1.5V电池, 最后把电池盒盖盖上。

注:

1. 为确保遥控器良好的操作性能, 如发现操作不正常, 请换电池再试。
2. 不要将新、旧电池或不同型号的电池混合使用。
3. 电池电力微弱时会发生泄漏电解液现象, 这会损坏遥控器。一旦发现电力微弱, 应尽快更换电池。
4. 若长期不使用遥控器, 请把电池取出, 以免电池泄漏电解液。

□ 连接示意图

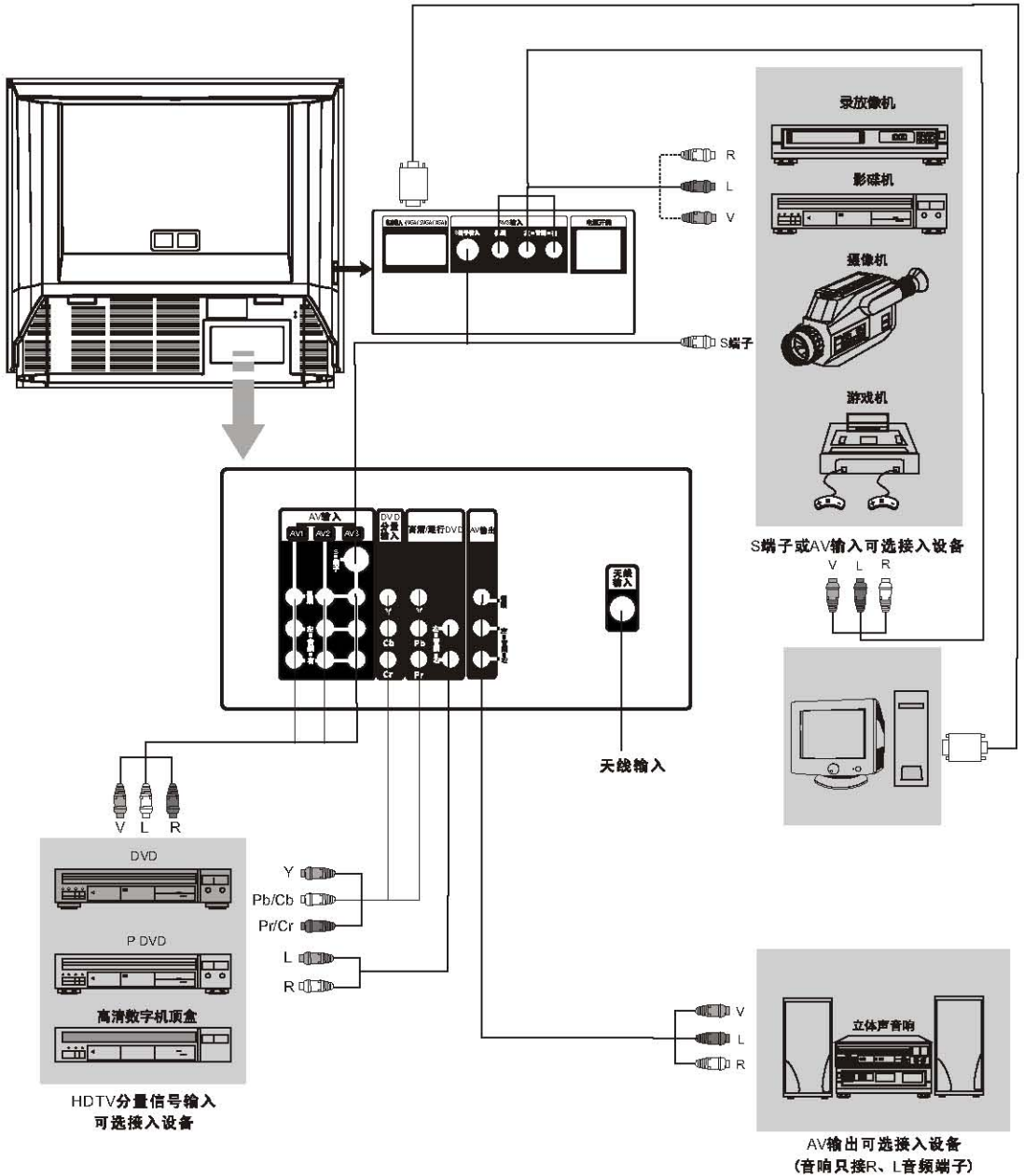

注意:

- 1、S端子与侧AV3和后AV3不能同时输入。
- 2、VGA伴音输入通道与AV3、S端子共用声音输入端子。
- 3、HDTV接口兼容逐行DVD分量接口。
- 4、DVD分量输入与AV2共用声音输入端子。

□ 基本操作

● 1. 开/关电视机

开机：按主机侧面的“电源开关”接通电源，背景灯指示灯呈橙色；按遥控器上的“待机”键、“数字”键、“节目加减”键或面板上的“节目加减”键，电视机进入正常的工作状态，背景灯呈蓝色。

关机：按遥控器上的“待机”键，可关闭画面，主机处于待机状态；TV状态下，连续无信号时间长达10分钟后，主机会自动进入待机状态；关闭电源，请按主机上的“电源开关”。

● 2. 彩色中心调整

首次使用本机前，请先进行彩色中心调整。因为投影电视机放置的位置或角度改变或移动后，投影显像管的图像可能会以3层颜色（红、绿、蓝）交错出现在电视屏幕上。这3种颜色若不能重合，色彩便不鲜明，图像也模糊，所以必须进行彩色中心调整。按以下步骤进行彩色中心调整。
(注：前控制板上的按键不能调)

- ① 连续按“菜单”键，选择如（AV、TV）图示系统菜单。再按“节目▲”键或“节目▼”键选择“彩色中心”项。（如果在PC/HDTV画面，则按“菜单”键，选择“预调整”界面，再按“节目▲”键或“节目▼”键，选择“中心”项。）
- ② 按遥控器上的“音量▶”或“◀音量”键进入彩色中心调整状态。
- ③ 按“菜单”键，屏幕中心出现红色小方框即调整光标。按“节目▲”或“节目▼”键，“◀音量”或“音量▶”键，使红色光标中心点尽可能与所在位置的绿色重合。
- ④ 按“菜单”键，红色光标跳至另一个调整位置。按“节目▲”或“节目▼”键，“◀音量”或“音量▶”键，使该处红色与绿色重合。
- ⑤ 重复第4步骤，将完成红色光标所指的共9个调整位置点的红色与绿色重合。
- ⑥ 红色调整完毕后，继续按“菜单”键进入蓝色调整。按3、4、5同样的顺序操作，完成9个蓝色调整位置点的蓝色与绿色重合。
- ⑦ 按“静音”键，退出彩色中心调整操作，返回原来画面。



(PC/HDTV)



(AV、TV)

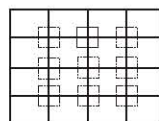
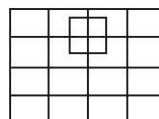
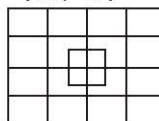

- 注：1. 按“静音”键退出调整后，调整数据将自动保存。
2. 调整要点：调整时只需将当前光标所处局部交叉线调整重合，而不需要考
虑其它位置是否重合。所有9个位置调整后将由CPU自动将会聚调整到最佳
状态。
3. 如果您对自己调整的效果不甚满意，进入“彩色中心调整”，再按“几何
复位”键将返回出厂时预设的会聚状态。

3. 进入TV状态

按以下方式均可进入TV状态:

- 1、按遥控器的数字键或“节目增/减”键、或主机上的“节目增/减”键。
- 2、按遥控器或主机面板上的“TV/AV”键后，屏幕出现信源选择界面。
按“节目增/减”键选择TV信源，按“音量增/减”键确认信源。



4. 自动搜索电视节目

- 1、连续按“菜单”键3次进入“搜索”菜单。
- 2、按“节目增/减”键选择“自动搜台”项。
- 3、按“音量增/减”键进行搜索，搜索完毕，自动退出菜单，回到第一个搜索到的频道。



☀注:

1. 搜索过程中，按“节目增/减”键可中断搜索，自动回到刚刚搜索到的最后一个频道。
2. 未搜索完毕前，按待机键可中断搜台，并进入待机状态，重新开机后显示刚才搜索到的最后一个频道。
3. 本次搜索没有涉及到的台号保持原有节目不变。

5. 切换/选择频道

1. 直接切换频道

按“节目增/减”键可依次切换频道。

2. 按遥控器上的“数字/字母”键选择频道

- A. 10~99: 先按“-/--”键，待屏幕显示“--”时，输入对应的数字，如54，将转到对应的频道54。
 - B. 0~9: 直接按“数字选台”键选择。例如：频道9。
3. 通过“节目导航”键，快捷选择自己要看的节目，操作方法见P16页。

☀注:

- 1、按“数字”键后，荧幕右上角出现节目号，例如：节目9则显示“9”。
- 2、运用“数字选台”键选台时，不在记忆中的频道也可以选择到。

6. 音量、音质的调整

音量调整

音量增/减键: 按“◀音量”为音量减小，按“音量▶”为音量增大。

音质调整

- 1、连续按两次“菜单”键进入“声音”菜单。
- 2、按“节目增/减”键，选择所需调整项。
- 3、按“音量增/减”键对相应项进行调整。
- 4、调整完毕，连续按“菜单”键退出，或无任何操作10秒钟后自动消失。



☀注:

- 1、“平衡”项正常位置为“0”，当左右声道不一致时，可左/右调节。
- 2、菜单显示时，若 10 秒内无任何按键操作则自动退出。
- 3、菜单显示时，按“显示”键可随时退出菜单。

7. 画质调整

- 1、按“菜单”键进入“图像”主菜单。
- 2、通过“节目增/减”键与“音量增/减”键选择各选项并对其进行适当调整。
- 3、调整完毕，连续按“菜单”键退出，或无任何操作10秒钟后自动消失。



注：

色调的调整是针对“N3.58”、“N4.43”彩色制式节目的，在“PAL”制式时，无此项功能。

附：调整图像各相关量的依据：

- 1、标准状态下，对比度、亮度、色度、清晰度均在中间位置。
- 2、当觉得图像层次不够鲜明或环境较亮（如白天），可适当加大对比度；反之，当图像有刺目感时，应减小对比度。
- 3、亮度设置过大，会使图像整体泛白或有发朦感觉，图像应当黑的地方不够黑，应减小亮度设定值；亮度设置过小，会使图像黑的部分过多（不该黑的地方黑），应加大亮度设定值。

□ 其它功能选择

1. 电视频道搜索

手动搜索

- 1、连续按“菜单”键3次进入“搜索”菜单页，再按“节目增/减”键选择“手动搜台”项，按“音量增/减”键进入“手动搜台”项。
- 2、在搜台未进行时，按“节目增/减”键更改台号。
- 3、使用“音量增/减”键，从当前台所对应的频率开始搜台。
- 4、搜台过程中连续按住“音量增/减”键3秒以上自动更改频段。（向上改变频段时，转到上一频段的最低端，向下改变频段时，转到下一频段的最高端。）
- 5、搜到台后，自动存储并停留在“搜台”菜单状态下，按“菜单”键返回上一级菜单或10秒无操作自动退出菜单。



频率微调

如果因为某种原因引起频率偏差，可能造成电视机画面不稳或伴音噪声大等现象。此时，可以用频率微调功能进行校正。

- 1、在“搜索”菜单中，按“节目增/减”键选择“频率微调”项，再按“音量增/减”键进入微调子菜单。（如右图）
- 2、按“音量增/减”键，如右图显示，可向上或向下微调频率，使图像和声音均达到最佳。
- 3、调整完毕后，退出菜单可按“显示”键，或无任何操作10秒钟自动消失。

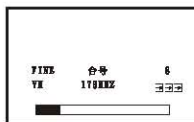

2. 频道清除与频道互换

频道清除

对于一些假台或重复节目，可以通过频道清除功能进行删除，给将来选看节目带来方便，通过“节目增/减”键选看节目时，被删除的节目不再出现，但通过“数字选台”键输入相应的台号仍可将其选出观看。

- 1、连续按“菜单”键3次进入“搜索”菜单页，按“节目增/减”键选择“频道清除”项。
- 2、按“音量增/减”键进入“频道清除”子菜单，如右图。
- 3、按“音量增/减”键来改变所需删除的节目号，通过“节目增/减”键，选择“清除”项，按“音量增/减”键选择“开”与“关”。选择“开”，清除生效。
- 4、连续按“菜单”键退出。



频道互换

如果您觉得存储的电台与节目号的对应关系不符合您的习惯时，使用“频道互换”功能，问题可迎刃而解。

- 1、连续按“菜单”键3次进入“搜索”菜单页，按“节目增/减”键选择“频道互换”项。
- 2、按“音量增/减”键进入“频道互换”子菜单。按“节目增/减”键可选择子菜单中各项，按“音量增/减”键可改变各项内容。
- 3、分别将“当前频道”和“换到”设成您准备互换的节目号，然后按“节目增/减”键选择“存贮”项，按“音量增/减”键设定“OK”，即可完成您希望的两个频道的互换。
- 4、连续按“菜单”键可退出。



注：频道互换后，当前显示的节目内容不变，但当前频道号已经改变为互换后的频道号。

3. 画面模式选择

按遥控器上的“画面模式”键，可选择不同的画面模式。主要适合收看原始比例为16:9的画面，如高清电视信号，DVD输出或录像机录制的16:9画面。

提示：

16: 9画面：可欣赏影院画面效果，类似于将4: 3画面左右拉伸，16: 9满屏显示。

4: 3画面：标准的电视显示尺寸。

电影1：该模式可欣赏到大屏幕的影院画面效果。类似将4: 3画面上下拉伸，16: 9满屏显示，但画面上下部分内容会丢失。

电影2：类似于将16: 9画面上下拉伸，满屏显示。

连续按遥控器上的“画面模式”键，画面显示模式循环显示如下：

16: 9 → 4: 3 → 电影: 1 → 电影: 2

注：电脑和525P状态下，只有16: 9 和 4: 3 两种模式，其它如HDTV状态下，按该键不起作用。

4. 彩色模式选择

通过制式选择操作，使之适用于不同的国家和地区。本机具有自动识别电视信号制式的能力。如无特殊需要，建议您选择“AUTO”识别模式。

- 1、连续按“菜单”键，进入“系统”菜单页。
- 2、按“节目增/减”键选择“彩色制式”项。
- 3、用“音量增/减”键，可在AUTO、PAL、N358、N443几种中选择其所需，通常选“AUTO”模式。



☀ 注：

- 1、当信号有干扰或不标准时，彩色自动识别有可能不正常，这时可手动转换制式使彩色正常。
- 2、有信号时，“系统”菜单有两页，连续按“菜单”键进入要调整项所在的菜单页。
- 3、无信号时，“系统”菜单只有一页，后页中的彩色制式与伴音制式不显示，用户无须调整。
- 4、DVD分量信号输入时，彩色制式自动识别，用户不能选择彩色制式项。

5. 伴音制式选择

- 1、连续按“菜单”键5次，进入“系统”菜单页。
- 2、按“节目增/减”键，选择“伴音制式”项。
- 3、按“音量增/减”键，选择DK/I/M/BG模式，如果伴音制式选错，则无正常伴音输出，这时您应重选伴音制式。

6. 定时操作

当前时间

本机所配遥控器具有准确的实时时钟功能，若您需要使用电视屏幕报时，可按遥控器上的“实时时钟”键报时，或者如下操作：

- 1、连续按“菜单”键4次，进入“时间”菜单页。
- 2、按“节目增/减”键，选择“当前时间”项，则菜单下方显示当前时间。

☀ 注：

- 1、本机时钟设定时间为24小时制，“当前时间”项用户不可调。
- 2、本机时钟经待机状态后再开机仍连续，但主机被切断电源后时钟不再连续。
- 3、按遥控器上的“实时时钟”键，刷新当前时间。

开机时间

- 1、连续按“菜单”键4次，进入“时间”菜单页，如图。
- 2、按“节目增/减”键，选择“开机时间”项。
- 3、按“音量增/减”键分别设定开机时间的“时/分”，则系统会在预定的开机时间里自动由待机状态开机。
- 4、当开机时间的时/分显示为“--:--”时，定时开机功能关闭。



(AV、TV)

当前时间 --:--
 开机时间 --:--
 关机时间 --:--
 开机频道 00

(PC、HDTV)

☀ 注：本机开关机时间均视当前时间设定而言。

关机时间

- 1、连续按“菜单”键4次，进入“时间”菜单页。
- 2、按“节目增/减”键，选择“关机时间”项。
- 3、按“音量增/减”键来分别设定关机时间的“时/分”，此时定时关机功能开启，在预定的关机时间到时，系统会自动关闭画面，转入待机状态。
- 4、当关机时间的时、分显示为“--:--”时，定时关机功能关闭。

开机频道

- 1、连续按“菜单”键4次，进入“时间”菜单页。
- 2、按“节目增/减”键，选择“开机频道”项。
- 3、按“音量增/减”键确定某一频道号，如“20”台，那么在预定的开机时间到时会直接显示您事先设定的频道号，如“20”台。

7.显示状态

按遥控器上的“显示”键，屏幕右上角会显示目前欣赏的节目来源、彩色制式，屏幕下方显示图像模式。

再按“显示”键，屏幕状态显示消失或无操作3秒钟后自动消失。

8.几个超级功能

1、图像状态的选择

在TV/AV状态下画面状态有四种选择，其中“标准”、“明亮”、“省电”是工厂经优化的推荐设定，另外一种“个人设定”模式，由用户根据个人的喜好设定。按遥控器上的“图像状态”键，屏幕上显示您所选定的画面模式，重复按此键，可在个人设定、标准、明亮、省电之中择其所好。

 注：HDTV/VGA状态无此功能。

2、图像静止

按遥控器上的“图像静止”键，就可以使运动的图像静止在屏幕上，以方便您仔细欣赏。

 注：按其它任何按键时，静止将解除。HDTV/VGA状态无此功能。

3、色温的选择（PC/HDTV无此功能）

按“菜单”键进入“系统”菜单页，按“节目增/减”键选择“色温”调整项，按“音量增/减”键可依次选择标准、暖、冷。您可根据个人的喜好选择不同的色温。

4、回看

按遥控器上的“回看”键，可以快速回到刚刚收看的上一节目频道。

5、音效选择（PC/HDTV无此功能）

按遥控器上的“音效”键，可以快速变换伴音模式。反复按此键，可以循环选择立体声-环绕-影院-音乐厅-个人设定这五种模式。

6、图像降噪的选择（DVD无此项功能）

进入“系统”菜单页，调整系统菜单中图像降噪模式，可选择降噪开/关。如果您家里信号很强，则可将降噪关掉，以获得更高清晰度，若信号较弱，可选择“开”，减少画面雪花点。

7、图像模式的选择（仅对PAL制节目有效）

本机PAL制信号有60HZ、85HZ两种逐行扫描模式，且有2种改变模式。

- 1.连续按“菜单”键5次，可进入“系统”项菜单，按“节目增/减”键，选择“图像模式”项（注：N制信号时不能选中）；按“音量增/减”键进行60Hz/85Hz两种模式转换。
- 2.按遥控器上的“图像模式”键，也可循环选择这两种显示模式。

9. 静音功能

按遥控器上的“静音”键，伴音即消失，屏幕上出现静音字符。再按一次该键或“音量▶”键，或转换伴音制式又恢复正常伴音，屏幕上的静音字符消失。

注：按“◀音量”键，仍保持静音，但音量进度条递减。

10. AV功能

按遥控器或主机面板上的“TV/AV”键后，屏幕出现信源选择界面。
按“节目增/减”键选择AV信源，按“音量增/减”键确认信源。

TV
AV1
S-VHS
AV2
AV3
DVD
HDTV
VGA

11. 显示高清晰逐行DVD

用AV线分别将高清晰逐行DVD机的高清晰分量端子YPbPr与本机后面的接口对应连接。
按“TV/AV”键，选择DVD即可。

12. 使用VGA模式

将本机作电脑显示器用时，需用一根VGA（15针）信号线将电脑显示器输出口和本机侧面的电脑输入端口连接起来。按遥控器上的“TV/AV”键或“PC/HDTV”键或前面板上的“TV/AV”键，可进入电脑输入VGA模式。

1、VGA几何调整：

在VGA状态下，当某种原因需要调整图像的几何尺寸时（如：行幅），可通过“几何”项进行调整，但一般情况下尽量少调。如果对自己的调整不满意，可按遥控器上的“几何复位”键恢复到出厂时调好的几何参数，按“菜单”键出现图标，如右图：

几何	
行中心	00
行幅	00
场中心	00
场幅	00

- 按“节目增/减”键，选择行幅，此时字符变红。
- 按“音量增/减”键确认并调整，OSD会显示你的调整量。
- 按同样的方法，可分别对行中心、场幅、场中心等项进行调整。
- 调整完毕，按“菜单”键退出。

2、VGA亮度、对比度调整：

按“菜单”键，选择如图示菜单页，按“节目增/减”键选择所调项。
再按“音量增/减”键调整。

预调整	
对比度	50
亮度	50
色度	50
中心	▶▶▶

3、欣赏多媒体电脑音响：

欲欣赏多媒体电脑音响，必须在电脑内部先安装声卡，用AV线将电脑音频输出端连接到AV3音频L、R声道。按“◀音量”键或“音量▶”键，对音量进行调整。

注：由于本机仅能支持VGA（640X480/60Hz）、SVGA（800X600/60Hz）、XGA（1024X768/60Hz）模式，请在连接VGA线之前，将您的电脑显示模式（或分辨率）设定在上述VGA模式方可正常显示，在无信号或模式不正确的情况下出现蓝屏及相关字样。

13. 使用HDTV模式

按遥控器上的“PC/HDTV”键或“TV/AV”键，或前面板上的“TV/AV”键均可进入HDTV，其它调节同VGA。

14. 使用节目编辑

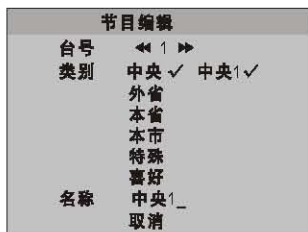

1.按遥控器上的“节目编辑”键，进入节目编辑菜单，用“节目增/减”键和“音量增/减”键设置各项。

2.进入每一类别时，按“音量增”键其右会出现分类编辑子菜单，如：中央1、中央2、中央3等。按“音量增”键进入分类子菜单，此时上级类别名后会打勾如：“中央✓”，按“节目增/减”键进行节目名称选择，按“音量增”键确认，此时节目名如“中央1”后会打勾，按“音量减”键返回上级菜单项。（每一类别下为您提供

16个节目选择）

3.确定编辑好的类别后，进入“名称”项。按“音量增”键选择要输入字符的位置，按遥控器上的“数字/字母”键，输入自己想要的名称。（本机只能输入英文/拼音/数字台号名）

4.编辑过程中若想更改已确认的编辑内容，进入“取消”项，按“音量增”键取消当前设置。

5.编辑完毕，按遥控器上“节目编辑”键保存并退出编辑状态。



1.“喜好”项与其他类别项可以复选，即将一个频道归为除喜好之外的一个类别后，仍可将该频道归类在喜好下面。

2.若用户没有在类别中做任何选择，直接在“名称”处进行编辑，则会自动在“喜好”处打勾表示选中。

3.节目编辑应在搜台、频道清除及互换后进行，以免出现节目与节目名称不符的现象。

15. 节目导航

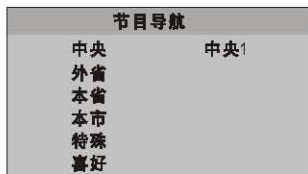

1.按遥控器上的“节目导航”键，进入节目导航菜单页，用“节目增/减”键和“音量增”键选择已编辑好的节目。

2.操作结束后，按“节目导航”键退出。



注：节目导航里显示的节目名称为节目编辑中“名称”项后的名称。

16. 进行时间管理

实时时钟

1、按遥控器上的“实时时钟”键显示当前时间。

2、按住“实时时钟”键两秒后进入编辑状态，再按“实时时钟”键2秒，可分别选中“时—分—年—月—日”段，并准备编辑。

3、编辑时间时，直接按数字键修改当前的选中项。

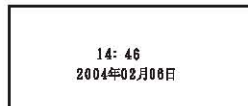

注：年份只能输入2000-2063年。

编辑完后，按“显示”键退出。

□ 其它

● 1.故障检查

图像及伴音出现不正常时，通常是由于连接或调整不正确所致。因此，用户应首先按下列故障的症状检查各种连接，若开关等连接一切正常而故障还存在，则需要联系当地的维修部门给予解决。

<p>无图像，无伴音</p> <ol style="list-style-type: none"> 1.家中保险丝、断路器不正常。 2.电源插座开关没打开。 3.电源线接触不良。 	<p>无彩色</p> <ol style="list-style-type: none"> 1.调节彩色制式。 2.调节色度。 3.是否为黑白电视节目。 	<p>图像重影</p> <p>通常是由附近的建筑物和高山反射引起的。调节天线以改善图像，建议最好使用室外天线。</p>
<p>图像有杂乱波纹</p> <p>通常是由于当地干扰造成的。例如汽车、日光灯、电吹风等。调节天线使干扰减至最小。</p>	<p>遥控器不能操作</p> <ol style="list-style-type: none"> 1.需要更换电池。 2.电池的极性安装不正确。 3.主电源没接通。 	<p>无图像，有伴音</p> <ol style="list-style-type: none"> 1.调整亮度、对比度模拟量。 2.有可能是电视台故障。
<p>图像效果不佳</p> <p>当电视机的S-VHS有录像机或摄像机连接，同时有另外的设备连接到AV1、AV2或YCbCr时，会发生图像效果差的现象。如有此类现象发生，请切断其中一路连接。</p>	<p>图像正常，无伴音</p> <ol style="list-style-type: none"> 1.可能音量没打开，按“音量增”键。 2.可能为静音状态，按“静音”键。 3.可能伴音的制式设定不正确。 4.有可能电视台出现故障。 	<p>有雪花点及干扰</p> <ol style="list-style-type: none"> 1.调节室内、室外天线。 2.检测天线连接处。 3.调节频道微调。 4.可能电视台出现故障。

● 2.干扰与排除

无线电频率干扰



此干扰产生移动波纹或斜纹，有时使图像失去对比度。

重影干扰

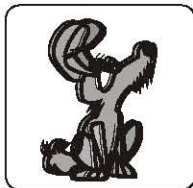

重影是由经过双通路的电视信号引起的，一是直接通路；二是反射高楼、山脉或其它物体的通路。改变天线的方向及位置可改进接收效果。

雪花干扰

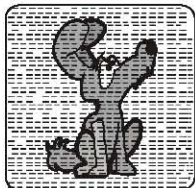

若天线被搁置在电视信号微弱的边缘地带，图像上会布满斑点。当信号特别微弱时，则需要架设特殊天线方可改进接收效果。

显像管消磁



若显像管局部上磁后出现不规则彩斑，请关闭开关（或拔下电源插头），10分钟后，再行开启主电源（或插回电源插头），反复几次，即可达到消磁效果。

火花干扰



出现黑色斑点、水平条纹或图像出现摇摆、飘动。这些现象通常是由来自汽车点火系统、霓虹灯、电动钻或其它电子装置上的干扰所引起的。使天线远离干扰源。

☀注：本产品的性能在不断地改进之中。如有更改，恕不另行通知。