The SAMPO logo is located in the top right corner. It features the word "SAMPO" in a bold, black, sans-serif font. A small grey circle is positioned above the letter "A".

# 42"Plasma Multimedia Display Monitor

## 多媒體電漿顯示器·使用說明書

隨同產品發行保證書，請於購買時注意索取並要求經銷商  
填妥購買日期及蓋店章，以確保您的權益

## 謝謝您購買了本公司多媒體顯示器

為能正確的操作使用,請仔細閱讀這本使用說明書

- 請妥善保管使用明書及保證書,萬一使用中產疑問或發生問題時,它也許能給您提供一些幫助。
- 生產機號在品質管理上是很重要的,請確認顯示器上的生產機號與保證書上的生產機號是否一致。

為了安全起見,請特別注意下列之各事項

- 若有異常發生時,請拔掉電源插頭並與服務中心連絡。
- 若是發生有影無聲,有聲無影,發出怪聲或怪味等的故障情形下,仍繼使用顯示器是有危險性的,請立即拔掉電源插頭,連絡服務中心進行維修。
- 請切勿自行拆下顯示器的後蓋,因為內部有觸電的危險,內部的檢查及調整,請委託由專業服務人員處理。

當您使用顯示器時,為了您及府上的安全,請注意下列之各事項

- 請使用本公司所附的電源線,以確保用電安全。
- 請勿將電源插頭插於多重插座上。
- 請勿將後蓋的通風孔蓋住或置放障礙物,請將顯示器置放於通風良好之處。
- 清潔時,請不要忘了拔下電源插頭。
- 使用電源電壓為AC 100~240V/50~60Hz

### 注意事項

顯示器在使用中遇到較強的外來干擾時(過多的靜電或打雷使電源電壓異常等等),可能會發生不能接受操作指令的情況。在這種情況下,請關閉主電源開關,經過30秒之後,重新開啟主電源開關,重新再進行操作。

為了保障您的權益,若有任何疑問,請撥  
客服專線:0800-005438(0800-鈴鈴-我是聲寶)

免責聲明:

- 1.本使用手冊之內容,著作人不負任何明示或暗示之擔保或保證責任。
- 2.本使用手冊雖然經過詳細的校對,但仍有可能會發生錯誤,故懇請消費者及業界先進不吝賜教,以利使用手冊內容之正確及完整性

## 警告標語及注意事項說明

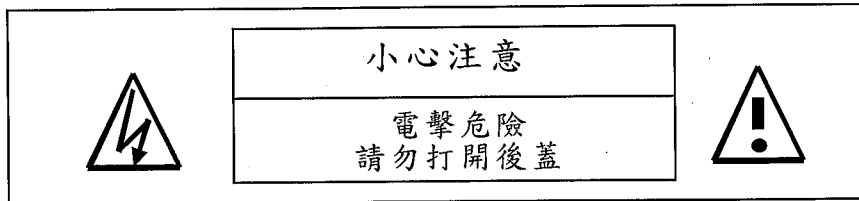

### 警告:

- 1.請使用獨立插座，切勿任意連接電線或使用延長線及或多頭插座，插座老舊敬請更新。
- 2.如長時間不使用時，請將電源線拔掉。
- 3.電源啟動時，請勿將插頭拔下。
- 4.請勿將本機器置於高溫、潮濕或多灰塵以及陽光直接照射的地方。
- 5.請將本機器置於通風良好的地方。
- 6.於極低溫或是極高溫的環境底下，本機可能無法啟用，若有任何問題，請經由專業人員檢測過，再使用本機。
- 7.避免危險請勿自行修理或更換零件。
- 8.請遠離火源處。
- 9.搬運過程中請勿重壓，以免面板損傷。
- 10.本機是針對台灣市場使用之家用機種，各國電壓及視訊系統不儘相同，在台灣以外國家使用前請先確認電壓及視訊系統。
- 11.手指頭和異物請勿進入機體內部。
- 12.避免兒童將尖細物品塞到機體縫隙。
- 13.若在打雷、電候下，請拔下插頭以及外接線，以免雷擊影響機器性能。
- 14.勿讓任何物體掉落或是重擊機器，並勿讓任何液體濺入機身或置於靠近於水源處。

### 注意:

- 將顯示器壁掛嵌入於室內裝潢時，應保留10公分以上的散熱空間。
- 面板如有髒污，請以靜電布沾清水清潔，勿用強性清潔劑。
- 請將機器放置於平穩的桌上，若採壁掛方式請確認與牆壁間安全穩固。
- 請勿將本機擺置於高處或易傾倒處或小朋友伸手即能把玩處，以免掉落發生危險。
- 請勿對面板表面施加壓力，以免面板損傷。
- 本商品若要觀看有線電視需加裝視訊盒。

# 安全使用說明

使用本機器前，請注意下列指示：

1. 請詳讀及妥善保存此說明書，並請依照機器本身所標示之說明操作此機器。
2. 清潔機器時請將電源線拔掉，顯示器產生影像的面板都有一層表面處理，故面板請用乾淨軟布沾清水擦拭，勿用乾布，噴霧式清潔劑或有機溶劑擦拭板，以免傷害顯示器面板表面處理造成刮痕或亮度不均現象...，不可以任何方式對面板做出刮、戳、磨、拍、打、撞擊等動作，其他顯示器表面的部分也請以乾淨軟布沾清水擦拭即可。
3. 勿讓任何物體掉落或插入機器，並勿讓任何液體濺入機身，請勿置於靠近水源處。
4. 請將機器放置於平穩的平面上，若採壁掛方式須確定牆壁與結合體皆安全穩固，以避免掉落發生危險。
5. 機器外殼上的通風孔，是提供本機散熱用，請勿將本機器平放於床、沙發、地毯上，以免阻礙通風孔之散熱功能；另顯示器安裝於電視櫃或牆上時下方及左右方應保持10公分通風空間，正上方必須保持30公分通風空間，勿將顯示器置於狹窄空間，避免裝置於任何阻礙空氣流動的狹窄裝潢設施內；請確保本機橫向擺放，避免順/逆時針旋轉90度之垂直擺放方式，以免散熱不良傷害電子零件。
6. 請使用機器上標示之電源電壓，若不清楚時，請向經銷商查詢以避免發生危險。
7. 為防止電擊危險，插頭要完全置入插座。本機器的電源線插頭為3蕊，此為安全裝置，若您的插座無法使用，請找技術人員更換插座，切勿自行將電源線插頭之第三蕊移除，以確保安全。
8. 請使用本公司所附電源線，若需替換電源線時銅線截面積不可小於直徑0.75mm<sup>2</sup> (線材規格H05VV-F, 3G)的電源線，電源線勿靠近發熱器具，電源線上請勿置放任何物品，亦避免踐踏或損傷，確認所有的連接線路安全無虞。
9. 若有其他電源線與本機器使用時，請確保電流在可使用範圍內，並注意電源插座上之總電流不要超過15A，勿超過負載以免引起火災。
10. 若在打雷，電 候下，請拔下插頭，以免雷擊。
11. 請勿使用非本公司所生產之附件，如壁掛架...等，以避免意外發生。
12. 機器若發生故障時，請找合格之技術人員維修或聯絡"客服專線"0800-005438，切勿自行打開外殼修理，以免發生危險。
13. 發生下列情形時請即刻拔掉電源線，並通知合格之技術人員檢修。
  - 電源線或電源插頭損壞。
  - 物品掉落機器內或有液體傾倒入機器內；機器置於水中或雨中。
  - 機器各功能無法依說明書操作或機器的功能有明顯改變時。
  - 機器曾掉落或外觀受損。

# 目錄

|                      |    |
|----------------------|----|
| 警告標語及注意事項說明          | 2  |
| 安全使用說明               | 3  |
| 目錄                   | 4  |
| 多媒體顯示器包裝清單及選購配件      | 5  |
| 了解您的多媒體顯示器           | 6  |
| 前視圖                  | 6  |
| 後視圖                  | 7  |
| DVI/RGB/RS232/聲音輸入端子 | 7  |
| 連接您的多媒體顯示器           | 8  |
| 與電腦(PC)連接            | 8  |
| 基本操作                 | 9  |
| 開/關機                 | 9  |
| 選擇信號輸入模式             | 9  |
| 音量調整                 | 10 |
| 開啟目錄/選擇項目            | 10 |
| 主要功能                 | 11 |
| 畫面比例設定 (RGB/DVI 模式)  | 11 |
| 睡眠定時設定,省電設定          | 13 |
| 目錄選單                 | 13 |
| 影像調整 (RGB/DVI 模式)    | 13 |
| 聲音調整                 | 14 |
| 基本設定 (RGB/DVI 模式)    | 15 |
| OSD設定                | 16 |
| 顯示器資訊顯示              | 17 |
| 故障檢修(RGB/DVI 模式)     | 18 |
| 多媒體顯示器規格             | 19 |
| 多媒體顯示器尺寸圖            | 22 |
| 壁掛架規格(選購)            | 23 |

# 多媒體顯示器包裝清單及選購配件

以下為多媒體顯示器包裝清單及選購配件。

註：壁掛架為選購配件，若您沒有選購該產品，則交貨時不會包含該產品。

顯示器

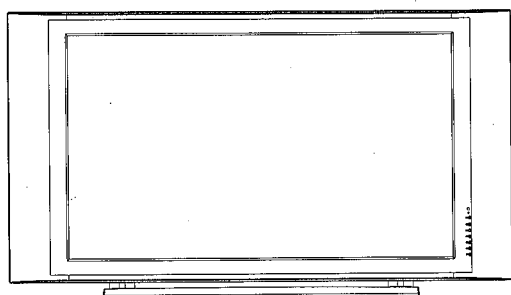

使用說明書

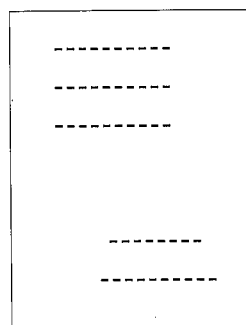

電源線

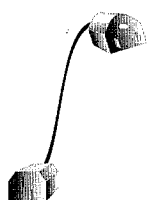

VGA線

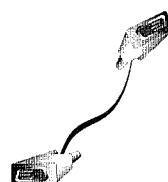

壁掛架(選購)

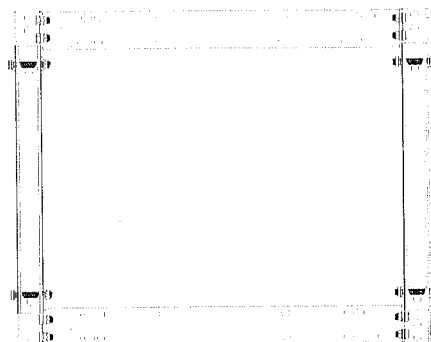

# 了解您的多媒體顯示器

## 前視圖

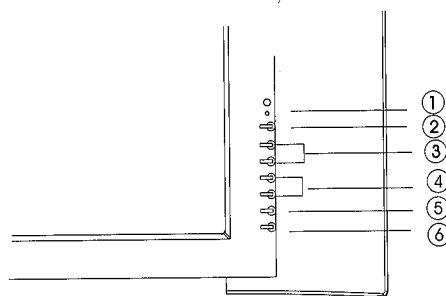
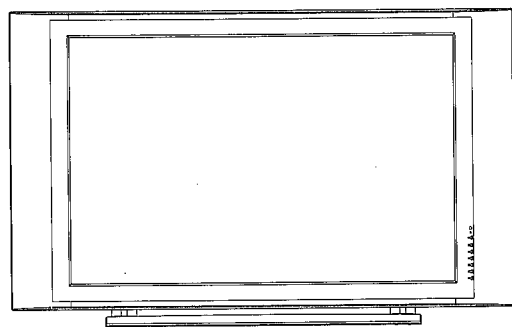

### ① 電源狀態指示燈

- 指示燈熄滅：表示顯示器的主電源（在顯示器背面）關閉或未接好電源線。
- 黃色：表示顯示器目前呈待機狀態。
- 綠色：表示顯示器電源已打開。

### ③ 音量調節鍵(VOL)

- 按住音量VOL>鍵以增加音量；按住音量VOL<鍵以降低音量。
- 當目錄出現在螢幕上時，前面板之音量調整鍵當作進入次目錄或調整鍵當作進入次目錄或調整◀/▶之使用。

### ② 電源鍵(POWER)

按下電源鍵打開電源，再按一下則關閉電源。

### ④ 選擇鍵(SEL)

當目錄出現在螢幕上時，則SEL▲/▼鍵就會依指示方向移動光棒來選擇您所要調整的項目。

### ⑤ 目錄鍵(MENU)

按此鍵來開啓/關閉目錄。

### ⑥ 輸入選擇鍵(INPUT)

按此鍵來選擇信號輸入模式。

# 了解您的多媒體顯示器

## 後視圖

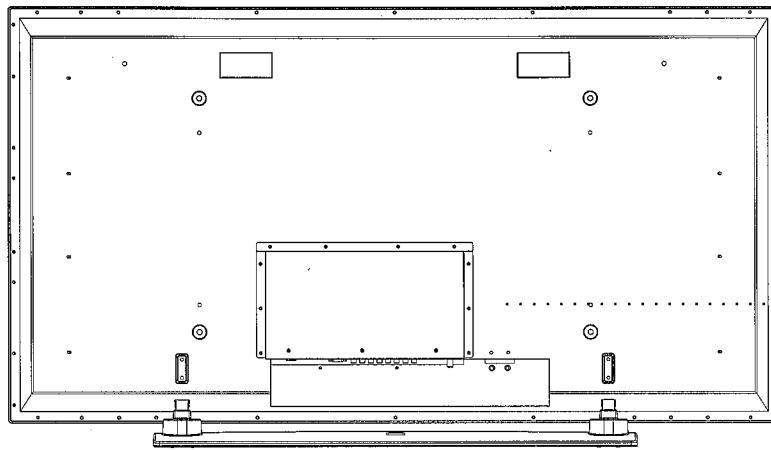

### DVI / RGB / RS-232 / 聲音輸入端子

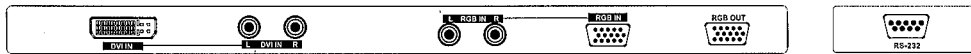



# 連接您的多媒體顯示器

## 與電腦(PC)連接

使用RGB與DVI端子:

1. 多數的電腦搭載15-pin D-Sub的類比RGB輸出端子,用以連接顯示器.請將15-pin D-Sub的RGB線一端接在電腦上,另一端接在您電漿顯示器背面的"RGB-IN"端子即可.若您的電腦搭載有DVI數位輸出端子,您也可以將DVI一端連接到電腦上,另一端接在您液晶顯示器背面的"DVI-IN"端子即可.請注意本產品並未提供DVI線材,您必需另外選購.
2. 將電腦音效卡輸出的聲音信號,連接到電漿顯示器RGB相對應的聲音輸入端子上(R/L).

注意:

1. 本產品同時搭載RGB-OUT端子,您可以由此RGB-OUT端子連接到另一台顯示器上.在此情況下,二台顯示器會顯示相同的電腦畫面.
2. 您電腦上的音效卡也許僅搭載3.5mm立體聲的聲音輸出端子,在此情況下,您必需直接選購一對二由3.5mm立體聲型式接頭轉成二個RCA端子接頭的線材,以正確的連接聲音輸入.
3. RGB/DVI相對應的聲音輸入端子(R/L)

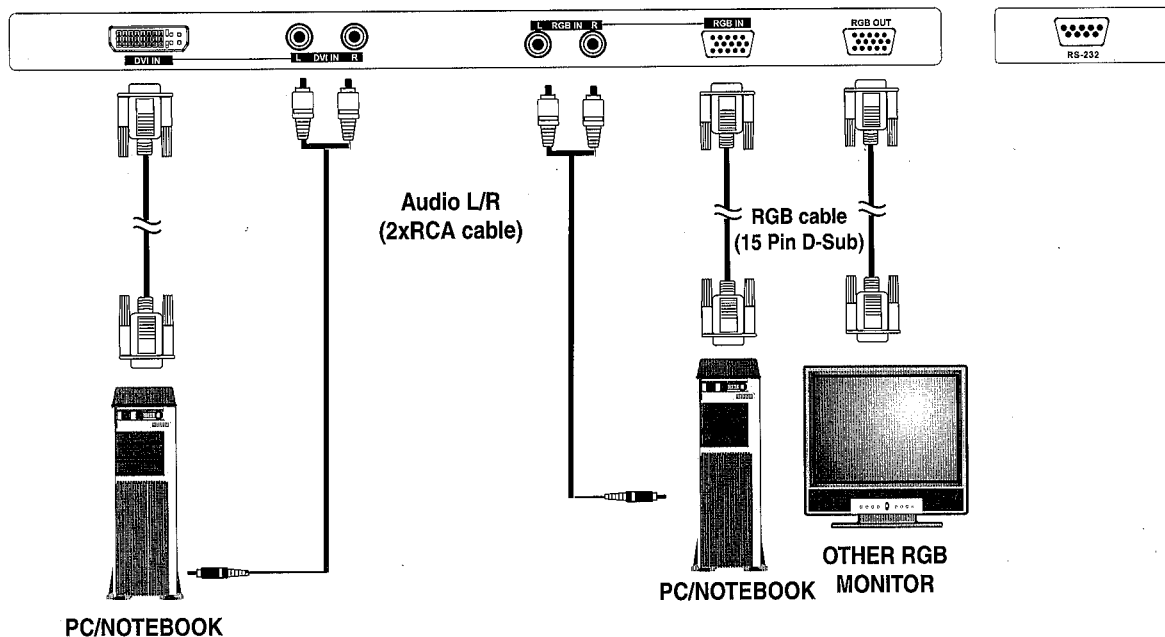

註.

RS-232為外部控制輸入介面,此端子供專業技術人員進行韌體(Firmware)更新的傳輸介面,不提供其他通訊功能,該裝置可由控制中心(電腦)透過RS-232同步控制數量多的顯示器多項功能.

# 基本操作

## 開 / 關機

1. 請確認電源線正確的連接到顯示器上, 插頭也正確的插在插座上, 進一步確認顯示器背面的主電源開關切到開(ON)的位置.
2. 按下電源(POWER)鍵, 此時顯示器開機, 狀態指示燈呈綠色.
3. 若要關閉顯示器, 請再按一次電源(POWER)鍵, 此時顯示器回到待機狀態, 狀態指示燈呈黃色.

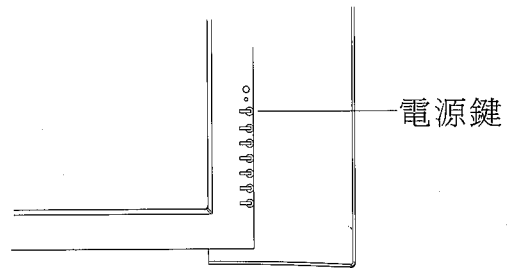

## 選擇信號輸入模式

按輸入鍵(INPUT)以選擇信號輸入模式

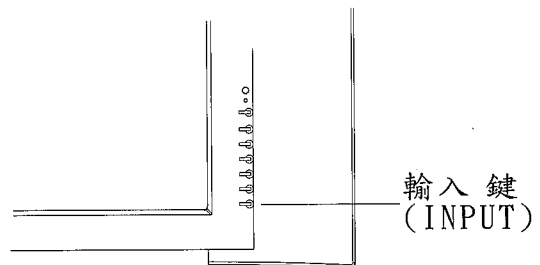

# 基本操作

## 開啟目錄 / 選擇項目

按此目錄鍵可開啟目錄，在目錄功能下，按住選擇鍵SEL▲，鍵可將選擇光棒往上移到上方的目錄選項；若按住顯示器選擇鍵SEL▼，鍵，則可將選擇光棒往下移到下方的目錄選項。

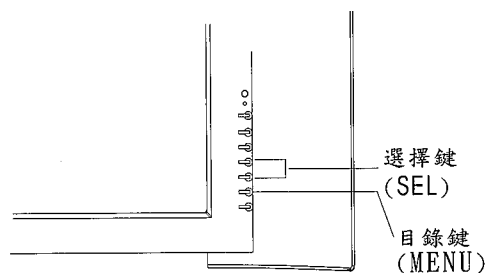

## 音量調節

按住顯示器音量VOL▶鍵，以增加音量；按住顯示器音量VOL◀鍵以減少音量。

當在目錄功能下，音量VOL▶鍵則會變成為調整鍵，可增加調整值；另在目錄功能下，音量VOL◀鍵也會成為調整鍵，可減少調整值。

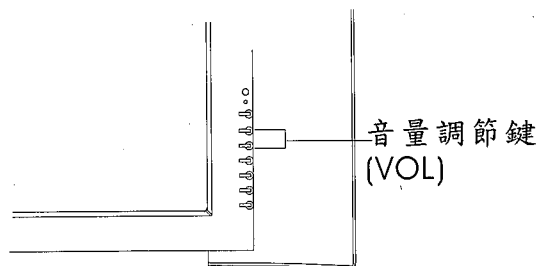

# 主要功能

## 畫面比例設定(RGB /DVI 模式)

在RGB下,共有2種螢幕顯示比例可供選擇:16:9、4:3,你可以透過目錄選擇及遙控器調整設定顯示畫面比例。

- 1.按顯示器目錄(MENU)鍵,進入主目錄(MAIN MENU).
- 2.按目錄選擇鍵SEL.▲或▼將光棒移到影像(PICTURE)的選項上,再按調整鍵VOL◀或▶進入影像(PICTURE)次目錄。
- 3.按選擇鍵SEL.▲或▼將光棒移到畫面比例(FORMAT)的選項上,再按調整鍵VOL◀或▶進入選擇畫面即可再用VOL◀或▶鍵,選擇需要的畫面比例,選定後立即呈現新設定的螢幕顯示比例設定。

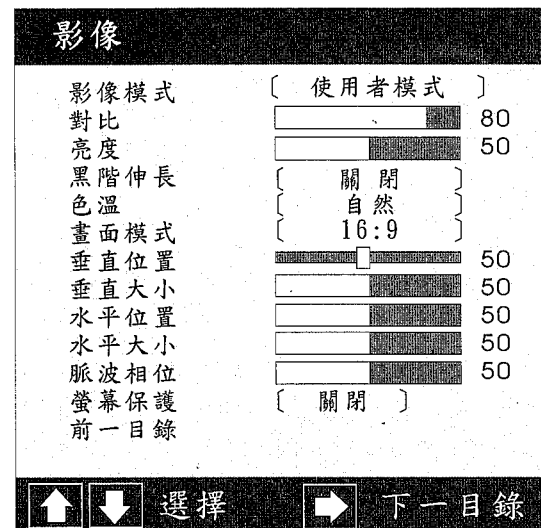
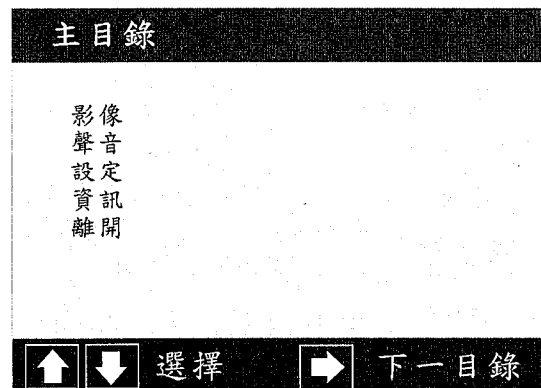

- 4:3的畫面比例調整  
4:3畫面與16:9顯示畫面比例調整如下:

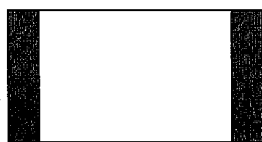

4:3的影像畫面

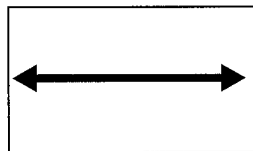

16:9  
將4:3的影像畫面成比例地放大成全螢幕。

# 主要功能

## 睡眠定時

本機器的睡眠定時,您可依下列步驟進行設定.

- 1.按目錄(MENU)鍵,並確認操作視窗的主目錄(MAIN MENU)出現在螢幕上.
- 2.按選擇鍵SEL.▲或▼將光棒移到設定(SETUP)的選項上,再按調整鍵VOL◀或▶進入次目錄,並確認設定(SETUP)次目錄出現在螢幕上.
- 3.按選擇鍵SEL.▲或▼將光棒移到睡眠定時(SLEEP TIMER)選項上,再按調整鍵VOL◀或▶進入睡眠定時畫面後,再以VOL◀或▶鍵選擇設定時間.
- 4.睡眠定時(SLEEP TIMER),分別為OFF,15MIN,30MIN,45MIN,60MIN,90MIN,120MIN.若要解除設定,請調整到OFF即可.本機之預設值為關閉(OFF).
- 5.定時器在一分鐘倒數時,會重現在螢幕的右上方,這是在提醒您螢幕將在倒數結束後自動關閉.
- 6.如果您想在螢幕自動關閉前取消定時器功能,只要再進入睡眠定時(SLEEP TIMER)調整設定值到關閉(OFF)即可.

本機器的省電設定,您可依下列步驟設定.

- 1.同前一方式自目錄(MENU)進入設定(SETUP)的次目錄.
- 2.按選擇鍵SEL.或將光棒移到省電設定(POWER SAVE)選項上,再按調整鍵VOL◀或▶進入省電設定後,再以VOL◀或▶鍵選擇省電設定時間.
- 3.省電設定(POWER SAVE),在沒信號時可設定自動關機,有OFF,1分鐘,2分鐘,3分鐘,4分鐘,5分鐘等六種選擇,預設值為關閉(OFF).

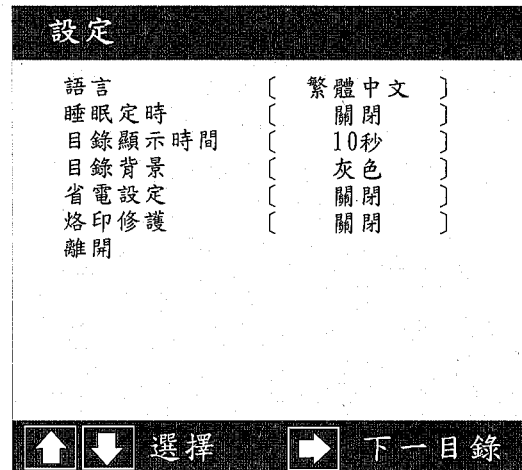

## 自動關機提示

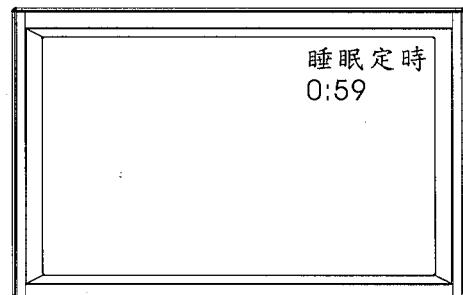

# 目錄選單

## 影像設定

您可依下列步驟進行設定：

- 1.按目錄(MENU)鍵,並確認主目錄 (MAIN MENU)出現在螢幕上。
- 2.按選擇鍵SEL.▲或▼將光棒移到影像 (PICTURE)的選項上,再按調整鍵VOL◀或▶進入次目錄,並確認影像(PICTURE)次目錄出現在螢幕上。
- 3.按選擇鍵SEL.▲或▼將光棒移到要調整的選項上,再按調整鍵VOL◀或▶進入選項,即可按調整鍵VOL◀或▶設定。

可調整的影像細項

### ●影像模式

內建三種影像模式：鮮明模式、標準模式、劇院模式，使用者可依自己的喜好，選擇適合的影像模式。

您也可進入使用者模式，將影像調整至最佳狀態。

### ●對比(CONTRAST)

對比是影像之暗與亮間的亮度差異,本選項可以調整影像的對比。

### ●亮度(BRIGHTNESS)

本選項可以調整影像的亮度。

### ●黑階伸長(black level ext.)

本選項可選擇關閉,弱,強..

### ●色溫(COLOR TEMP)

可以選擇3種影像的色溫模式,您可選擇清鮮,自然,暖和。

### ●畫面比例(FORMAT) (DVI模式下無作用)

可改變顯示比例:如4:3, 16:9等2種。

### ●垂直大小(V-SIZE) (DVI模式下無作用)

一般不需調整垂直大小。

### ●垂直位置(V-POSITION)(DVI模式下無作用)

本選項可以調整顯示影像垂直方向之位置。

### ●水平大小(H-SIZE) (DVI模式下無作用)

本選項可以調整顯示影像水平方向之大小。

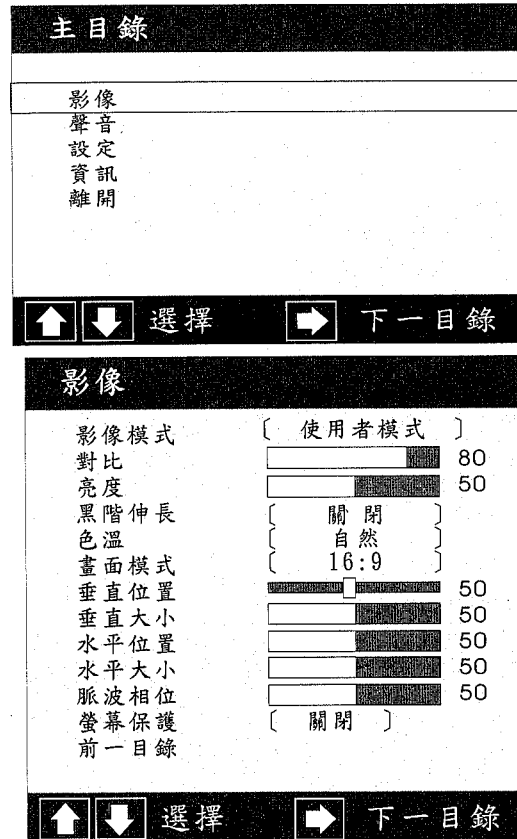

### ●水平位置(H-POSITION)

本選項可以調整顯示影像水平方向之位置。(DVI模式下無作用)

### ●脈波相位(CLOCK PHASE)

本選項可以調整輸入信號與顯示器一致,按VOL◀或▶鍵直至雜訊消除為止,選擇,預設值為關閉(OFF). (DVI模式下無作用)

### ●螢幕保護(IMAGESHIFT)

此功能提供邊界調整的螢幕保護程式,可防止電漿面板不均勻老化,提高面板壽命。

當畫面中有特定圖像久留時,(如電視台的logo常會停留在畫面的右上角造成影像烙印),建議將此功能開啟

本選項可選擇關閉,10秒,20秒,30秒。

※當此功能開開時螢幕上緣及左側會出現白色邊線,乃屬正常現象

# 目錄選單

## 聲音調整

### 聲音(SOUND)調整

您可依下列步驟進行設定:

- 1.按目錄(MENU)鍵,並確認主目錄 (MAIN MENU)出現在螢幕上.
- 2.按選擇鍵SEL.▲或▼將光棒移到聲音(SOUND)的選項上,再按調整鍵VOL◀或▶進入次目錄,並確認聲音(SOUND)次目錄出現在螢幕上.
- 3.按選擇鍵SEL.▲或▼將光棒移到要調整的選項上,再按調整鍵VOL◀或▶進入選項,即可按調整鍵VOL◀或▶設定.

### 聲音(SOUND)可調整的細項

#### ●音量(VOLUME)

可控制音量的大小聲

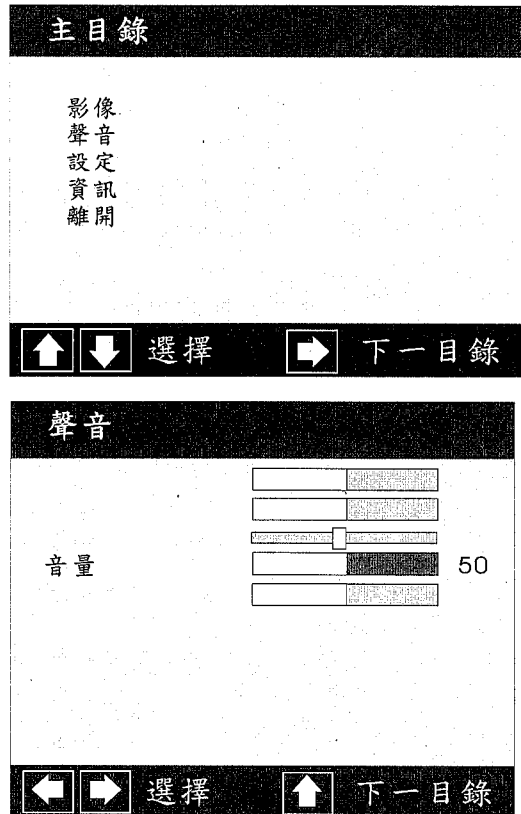

# 目錄選單

## 基本設定(RGB / DVI模式)

### 聲音(SOUND)調整

您可依下列步驟進行設定:

- 1.按目錄(MENU)鍵,並確認主目錄 (MAIN MENU)出現在螢幕上.
- 2.按選擇鍵SEL.▲或▼將光棒移到聲音(SOUND)的選項上,再按調整鍵VOL◀或▶進入次目錄,並確認聲音(SOUND)次目錄出現在螢幕上.
- 3.按選擇鍵SEL.▲或▼將光棒移到要調整的選項上,再按調整鍵VOL◀或▶進入選項,即可按調整鍵VOL◀或▶設定.

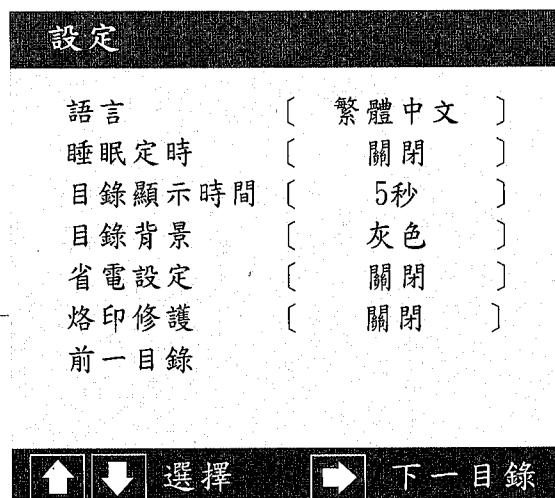
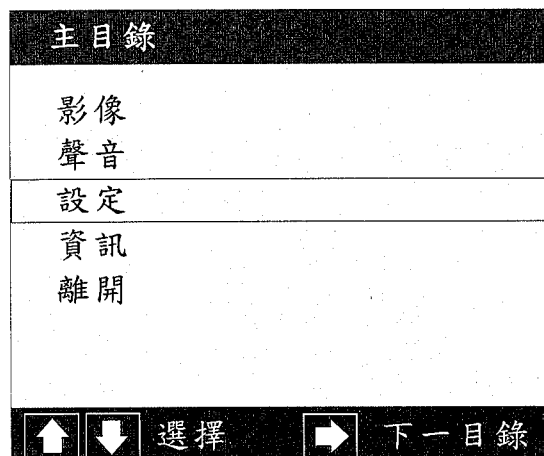

#### ●OSD顯示語言

內建英語、法語、西班牙語、繁體中文四國語言

#### ●睡眠定時

設定睡眠自動關機時間,以15分鐘為間隔,您有以下七種選項可選擇:OFF, 15分鐘, 30分鐘, 45分鐘, 60分鐘, 90分鐘或120分鐘.若要解除設定,請調整到關閉(OFF)即可.

#### ●目錄顯示時間設定

設定目錄顯示時間,您有5秒,10秒,30秒及5分鐘等四種設定可選擇,預設值為10秒.

#### ●目錄背景設定

設定目錄選單背景,您可以設定成灰色(GRAY),或設定成透明(CLEAR).

#### ●省電設定

在沒信號時可設定自動關機,有OFF, 1分鐘, 2分鐘, 3分鐘, 4分鐘, 5分鐘等六種選擇,預設值為關閉(OFF).

#### ●烙印修護

當螢幕產生烙印現象時,利用此功能可將螢幕上所產生的殘影消除,共有3個選項,關閉,10分鐘,與1小時,根據產生殘影的程度選擇,當選擇此功能時螢幕會顯示全白畫面,本選項於HDMI模式下無法選擇。



# 目錄選單

## OSD設定

本機器的操作視窗設定,您可依下列步驟進行設定。

- 1.按目錄(MENU)鍵,並確認主目錄選單(MAIN MENU)出現在螢幕上。
- 2.按選擇鍵SEL.▲或▼將光棒移到設定(SETUP)的選項上,再按調整鍵VOL◀或▶,進入次目錄選單,並確認設定(SETUP)次目錄選單出現在螢幕上。
- 3.按選擇鍵SEL.▲或▼將光棒移到要調整OSD的選項上,再按調整鍵VOL◀或▶進入該選項,再按調整鍵VOL◀或▶即可設定。

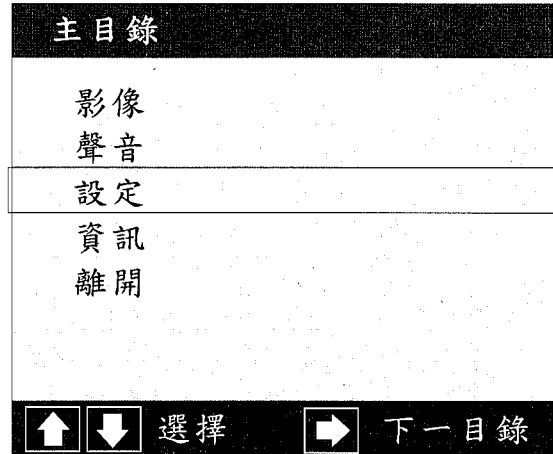

OSD 顯示語言,預設值為中文(CHINESE).

目錄顯示時間設定:

設定目錄顯示之時間,您有5秒,10秒(預設值),30秒及5分鐘等四種設定可選擇。

目錄背景設定:

設定目錄背景,您可以設定成灰色(GRAY),或設定成透明(CLEAR).

本機之預設值為灰色(GRAY).

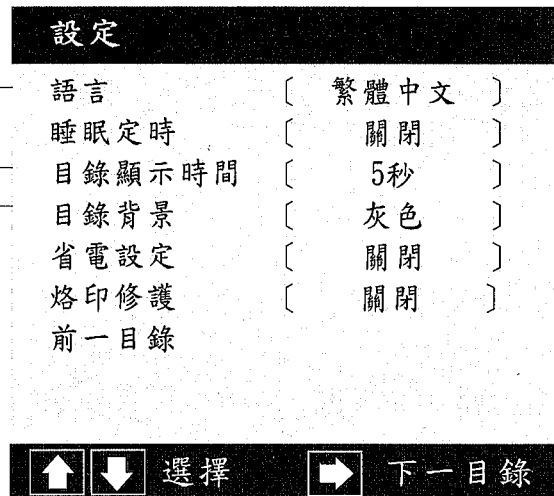

# 目錄選單

## 顯示器資訊顯示

提供本機器的資訊,包括本機器軟體版本,目前信號水平、垂直頻率及信號解析度等,您可依下列步驟進行設定。

- 1.按目錄(MENU)鍵,並確認主目錄選單(MAIN MENU)出現在螢幕上。
- 2.按選擇鍵SEL.▲或▼,將光棒移到資訊(INFO)的選項上,再按調整鍵VOL◀或▶進入即可,顯示器資訊(INFO)顯示出現在螢幕上。

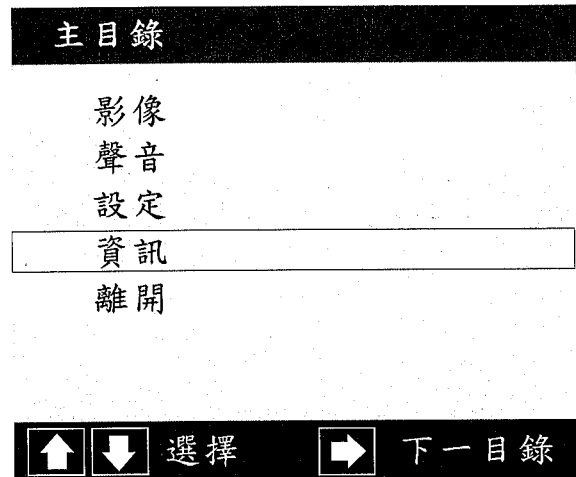

本機器之軟體版本.

目前信號之水平頻率.

目前信號之垂直頻率.

在RGB/DVI模式顯示目前信號之解析度.

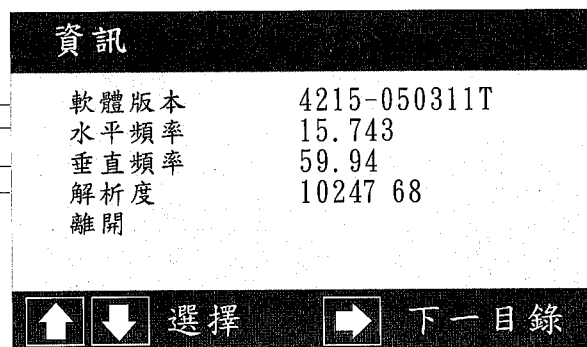

### 注意:

本操作視窗僅提供本機器的資訊,您無法對此資訊做任何調整,僅可選擇前一目錄(PREV. MENU)回到上層視窗。

## 故障檢修(RGB模式)

當機器發生故障時,在送修前請先檢視下列各項。

| 故障現象     | 故障原因  | 故障檢修   |
|----------|---|--|
| 沒有影像     | <ol style="list-style-type: none"> <li>1. 電源線是否接好?</li> <li>2. 主電源開關是否打開?</li> <li>3. 信號線是否接好?</li> <li>4. 機器是否在省電模式?</li> <li>5. 使用顯示器不支援的作業模式?</li> <li>6. 亮度及對比不正確?</li> </ol> | <ol style="list-style-type: none"> <li>1. 將電源線接好.</li> <li>2. 按下主電源開關.</li> <li>3. 將信號線接好.</li> <li>4. 按電腦鍵盤上的任何鍵.</li> <li>5. 更改設定為支援的顯示作業模式.</li> <li>6. 調整亮度(BRIGHTNESS)及對比(CONTRAST).</li> </ol> |
| 顏色不正常    | <ol style="list-style-type: none"> <li>1. 顏色是否太淡或太濃?</li> <li>2. 色調是否調偏掉?</li> <li>3. 信號線是否接好?端子接腳是否彎曲或折斷?</li> <li>4. 是否有延長 RGB 信號線?</li> </ol>                                  | <ol style="list-style-type: none"> <li>1. 將顏色調至正常位置.</li> <li>2. 將色調改至正常位置.</li> <li>3. 將信號線接好,調整端子接腳或更換信號線.</li> <li>4. 將信號延長線除去.</li> </ol>  |
| 畫面流動、 爍  | 信號線是否接好?  | 將信號線接好調整脈波相位.  |
| 畫面太暗     | 亮度及對比控制是否調太小?   | 將亮度及對比調整至正常位置.   |
| 畫面太大或太小  | <ol style="list-style-type: none"> <li>1. 水平控制是否適當?</li> <li>2. 垂直控制是否適當?</li> </ol>  | <ol style="list-style-type: none"> <li>1. 調整水平控制大小.</li> <li>2. 調整垂直控制大小.</li> </ol>   |
| 有聲音但沒有影像 | <ol style="list-style-type: none"> <li>1. 輸入源方向是否改變?</li> <li>2. 輸入源是否適當地接好?</li> <li>3. 輸入信號是否超出頻率範圍?</li> </ol>   | <ol style="list-style-type: none"> <li>1. 確認輸入源的方向.</li> <li>2. 正確地將信號線接好.</li> <li>3. 調整信號頻率至適用頻率.</li> </ol>   |
| 有影像但沒有聲音 | <ol style="list-style-type: none"> <li>1. 輸入源是否有問題?</li> <li>2. 音量是否調至最小?</li> <li>3. 聲音信號線是否連接好?</li> </ol>  | <ol style="list-style-type: none"> <li>1. 確認輸入源.</li> <li>2. 調至適當的音量.</li> <li>3. 正確地將聲音信號線接好.</li> </ol>  |
| 干擾畫面     | <ol style="list-style-type: none"> <li>1. 是否顯示器與電腦同為三孔或兩孔之插頭?</li> <li>2. 是否受環境干擾,如機車、車、霓紅燈等電磁波干擾?</li> </ol>   | <ol style="list-style-type: none"> <li>1. 兩者電源插頭及插座應保持一致,使電位差相同.</li> <li>2. 移除干擾源或移動顯示器至不受干擾的位置.</li> </ol>   |

## 多媒體顯示器規格

|                                |   |
|--------------------------------|---|
| 機型名稱                           | PM-42V12  |
| 面板尺寸                           | 42"   |
| 螢幕比例                           | 16:9  |
| 顯示尺寸(H) x (V)mm                | 920.16 x 518.40   |
| 解析度                            | 852 x 480   |
| 點距(mm)                         | 1.08 x 1.08   |
| 亮度 cd/m <sup>2</sup> (Typical) | 1200  |
| 對比(Typical)                    | 4000:1  |
| 顯示顏色數                          | 10億7千萬 colors   |
| 可視角度                           | 160°  |
| 相容高畫質數位信號                      | 480p、1080i、720p   |
| 水平頻率                           | H-Sync. : 31~69 kHz   |
| 垂直頻率                           | V-Sync. : 50~85 Hz<br>(up to 60 Hz at 1280 x 1024 mode)                           |
| 輸入信號                           |   |
| RGB信號 (D-type) x 1             | Video (Analog): 0.7 Vp-p/75 ohms<br>Sync: TTL Level, P/N, Separate sync. 1.0 Vp-p |
| 聲音信號(RCA Jack L/R) x 1         | 1.0 Vp-p  |
| RS-232外部控制輸入介面 x 1             | 9 pin D-type  |
| 即插即用                           | DDC2B   |
| 喇叭聲音輸出                         | 10W+10W   |
| 工作電壓                           | AC 100~240V, 50~60 Hz   |
| 耗電量                            |   |
| 待機                             | 6W max.   |
| 使用中                            | 320W max.   |
| 機構規格                           |   |
| 尺寸(無腳座)(寬x深x高)mm               | 1260 x 95 x 677   |
| 尺寸(含腳座)(寬x深x高)mm               | 1260 x 221.5 x 720  |
| 重量Kg(無腳座)                      | 37  |
| 重量Kg(含腳座)                      | 38.6  |

# 多媒體顯示器規格

## Vibration & Drop

Non-operating 38~50 Hz, 0.4 mm vibration width (one side) 1.5 hours test period (0.5 hour for each direction X, Y, Z)

Drop Height 33 mm

Drop Direction 1 corner, 3 edges, 6 faces

## Environmental Requirements

### Non-operation

- a. Ambient temperature -10°C to 60°C (14°F to 140°F)
- b. Relative humidity 10% RH to 85% RH (non-condensing)
- c. Altitude 10,000 feet

### Operating

- a. Ambient temperature 0°C to 40°C (32°F to 104°F)
- b. Relative humidity 20% RH to 85% RH (non-condensing)
- c. Altitude 10,000 feet

## Regulatory Requirements

Safety Requirement The unit shall conform to the following safety regulatory standards.

- a. UL 60950 Safety of Information Technology Equipment Including Electrical Business  
E189 561 6G56 Equipment
- b. CSA 22.2 Safety of Information Technology Equipment Including Electrical Business  
No. LR109268 Equipment
- c. FCC Class B

## 多媒體顯示器規格

15 pin D-Sub 的接腳分配:

|       |       |        |          |        |           |
|-------|-------|--------|----------|--------|-----------|
| Pin 1 | Red   | Pin 6  | R return | Pin 11 | N. C.     |
| Pin 2 | Green | Pin 7  | G return | Pin 12 | DDC data  |
| Pin 3 | Blue  | Pin 8  | B return | Pin 13 | H sync    |
| Pin 4 | N. C. | Pin 9  | N. C.    | Pin 14 | V sync    |
| Pin 5 | GND   | Pin 10 | GND      | Pin 15 | DDC clock |

### 支援的顯示作業模式

列出本多媒體顯示器所能提供的顯示作業模式,若以其他的顯示模式輸入,顯示器將停止工作或顯示出不正常的圖像品質,為了顯示最佳畫面,請選擇表格所列模式作業.

| Mode  | 解析度               | 水平同步頻率<br>(kHz)<br>+/- 0.5 kHz | 垂直同步頻率<br>(Hz)<br>+/- 1 Hz | 像素頻率<br>(MHz) |
|-------|-------------------|--------------------------------|----------------------------|---------------|
| VGA   | 640 x 480@60 Hz   | 31.469                         | 59.940                     | 25.175        |
| SVGA  | 800 x 600@60 Hz   | 37.879                         | 60.317                     | 40.000        |
| XGA   | 1024 x 768@60 Hz  | 48.363                         | 60.004                     | 65.000        |
| OTHER | 720 x 400@70Hz    | 31.469                         | 70.087                     | 28.322        |
|       | 852 x 480@60 Hz   | 31.413                         | 59.835                     | 30.000        |
|       | 720 x 480P@60Hz   | 31.469                         | 59.940                     | 27.000        |
|       | 1280 x 720P@60Hz  | 45.000                         | 60.000                     | 72.250        |
|       | 1920 x 1080I@60Hz | 33.750                         | 60.000                     | 74.250        |

# 多媒體顯示器尺寸圖

單位：公厘(mm)

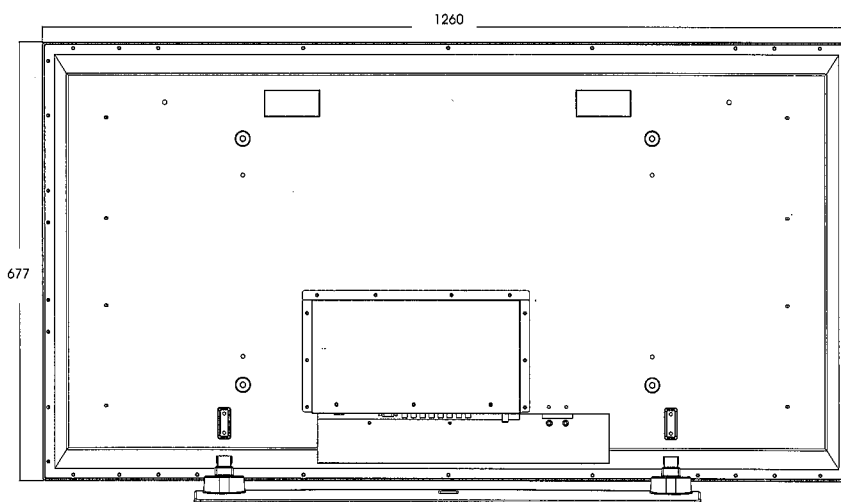
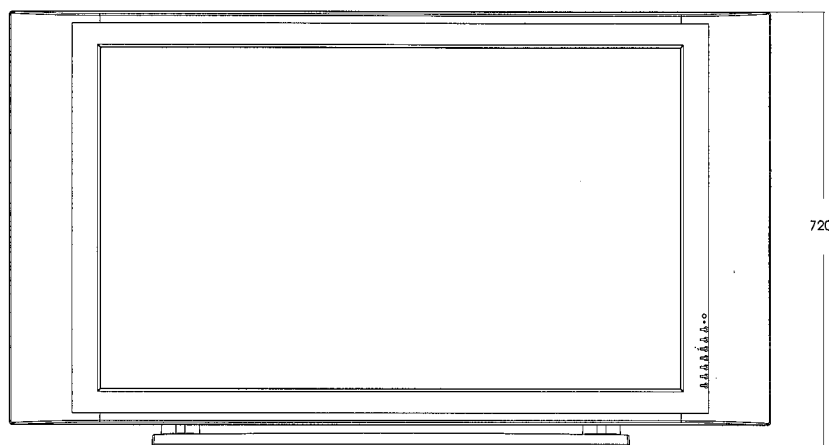
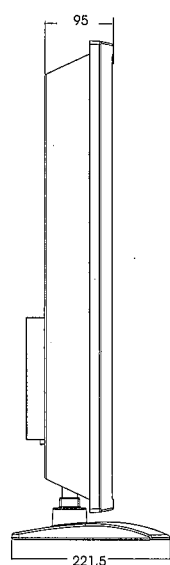

## 壁掛架規格 (選購)

多媒體顯示器壁掛架P-42WB07(選購)規格如下

單位：公厘(mm)

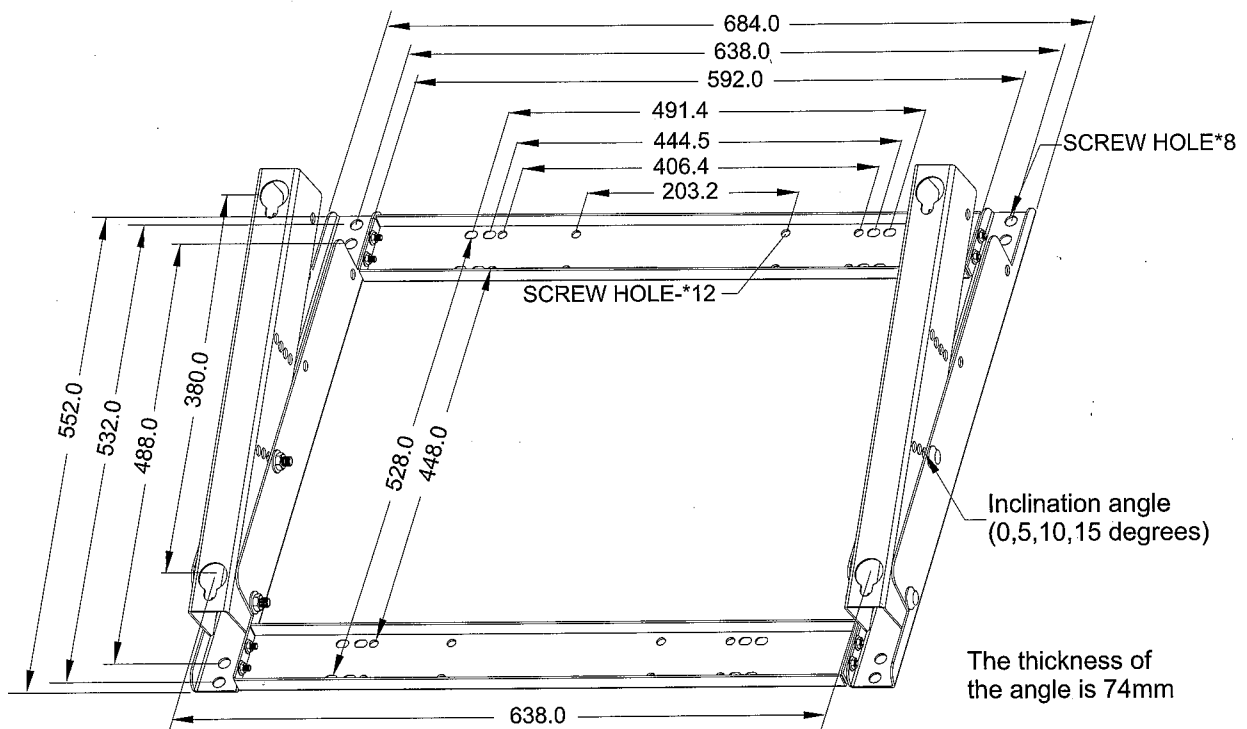

本手冊若有任何變更,恕不另行通知



