

ES-900T 聲寶雙槽半自動洗衣機 · 使用說明書

隨同產品發行保證書，請於購買時注意索取並要求經銷商
填妥購買日期及蓋店章，以確保您的權益

為您提供最完善的服務，本公司各地服務站站址如下：

南區服務中心：台北市116景興路39號 電話：02-29351655-7	大安區、萬華區、中正區、文山區、新店市、烏來鄉、深坑鄉、石碇鄉、坪林鄉	員林服務中心：員林鎮510四維街141號 電話：04-8318674、8348664、8364360	員林、大村、溪湖、埔鹽、北斗、溪州、二林、芳苑、大城、竹塹、二水、田中、永靖、田尾、社頭、埔心、埤頭
北區服務中心：台北市111重慶北路四段112號 電話：02-28132674、28132684、28132694	北投區、士林區、中山區、大同區、淡水鎮、三芝鄉、石門鄉	清水服務中心：清水鎮436鎮新路204號 電話：04-6233422、6230186	大甲、外埔、苑裡、通霄、大安、清水、沙鹿、梧棲、龍井、大社
東區服務中心：台北市115南港路一段206號 電話：02-27859558、27859568、27854204	松山區、南港區、內湖區、信義區、汐止鎮	草屯服務中心：草屯鎮542成功路一段52號 電話：049-2356630、2304451	南投縣、市、芬園
基隆服務中心：基隆市202信六路16號 電話：02-24236455、24236492	基隆市、瑞芳、平溪、雙溪、貢寮、金山	嘉義服務中心：嘉義市600博愛路二段567號 電話：05-2360048-9、2357235	嘉義縣、市（新港除外）
宜蘭服務中心：宜蘭市260崑崙路一段16號 電話：03-9333623、9333624	宜蘭縣、市	斗南服務中心：斗南鎮630黎明二街24號 電話：05-5974063、5971349	斗六、斗南、虎尾、莿桐、麥寮、蕭厝、西螺、元長、台西、二崙、東勢、古坑、林內、溪忠、土庫、大埤
花蓮服務中心：花蓮市970中正路194號 電話：03-8323994、8430433	花蓮縣、市、豐濱以北	北港服務中心：北港鎮651新街里新南路69號 電話：05-7838282、7838048	北港、元長、台西、口湖、新港、六腳、四湖、水林、朴子、東石、布袋
台東服務中心：台東市950正氣北路26號 電話：089-324956、323684	台東縣、市、豐濱以南	新營服務中心：新營市730復興路148巷11-5號 電話：06-6359492、6321243	後壁、白河、六甲、柳營、鹽水、新營、鹽竹、東山
三新服務中心：台北縣242新莊市化成路417號 電話：02-85225438	三重、新莊、蘆洲、泰山、五股、林口、八里、迴龍	台南服務中心：台南市702大成路二段62號 電話：06-2649174-6	台南、仁德、歸仁、永康、新化、楠西、左鎮、玉井、茄苳、路竹、楠化、龍崎、關廟、湖內
板橋服務中心：板橋市220中山路一段293號 電話：02-29546000、29546023、29546057	永和市、中和市、板橋市、土城市、樹林鎮、三峽鎮	麻豆服務中心：麻豆鎮721中山路167之10號 電話：06-5716391、5716714	佳里、學甲、北門、將軍、西港、大內、新市、麻豆、安定、善化、山上、官田、七股、下營
桃園服務中心：桃園市330大有路674號 電話：03-3253241、3552533	桃園、南崁、龜山、蘆竹、復興、大溪、鶯歌	高雄服務中心：高雄市807灣興街84號 電話：07-3823686-8、3829616	高雄市、鳳山、林園、大寮、前鎮、仁武、大樹、鳥松
中壢服務中心：中壢市320龍岡路一段230號 電話：03-4577862、4577863	中壢市、觀音、龍潭、平鎮、新屋、楊梅	岡山服務中心：岡山鎮820大德三路81號 電話：07-6226055-6	岡山、燕巢、甲仙、旗山、六龜、永安、彌陀、梓官、橋頭、內門、杉林、美濃、阿蓮
新竹服務中心：新竹縣303湖口鄉仁政路18號 電話：03-5977885、5977886	新竹縣、市	屏東服務中心：屏東市900建南路150號 電話：08-7539840、7539841	屏東縣、市、茂林
苗栗服務中心：頭份鎮351中央路596號 電話：037-670075	苗栗縣、市（卓蘭、通霄、苑裡除外）	澎湖服務中心：馬公市880西文里63-4號 電話：06-9219462	澎湖縣、市
潭子服務中心：潭子鄉427頭家村中山路一段207號 電話：04-25337292、25311721	神岡、大雅、潭子、豐原、東勢、和平、太平、后里、卓蘭、北屯區	誠寶科技公司各地顧客商談中心電話	
台中服務中心：台中市407青海路一段188號 電話：04-23130476、23130566、23132738	台中市（北屯區除外）、霧峰、大里、烏日	台北商談中心：02-29351655	
彰化服務中心：彰化市500新修路522號 電話：04-7614353、7614354	彰化、鹿港、福興、花壇、秀水、和美、線西、伸港	北部商談中心：02-22982650	
		台中商談中心：04-25337292	
		嘉義商談中心：05-2360048	
		高雄商談中心：07-3823686	

●服務中心電話若有變更，請向(1)就近經銷商聯絡(2)洽各商談中心

2002年5月修正

TMANU0001E2R0-1 TMANU0001E2730*

服務代理：誠寶科技股份有限公司
台北縣248五股鄉五工三路106巷1號
電話：02-22980077



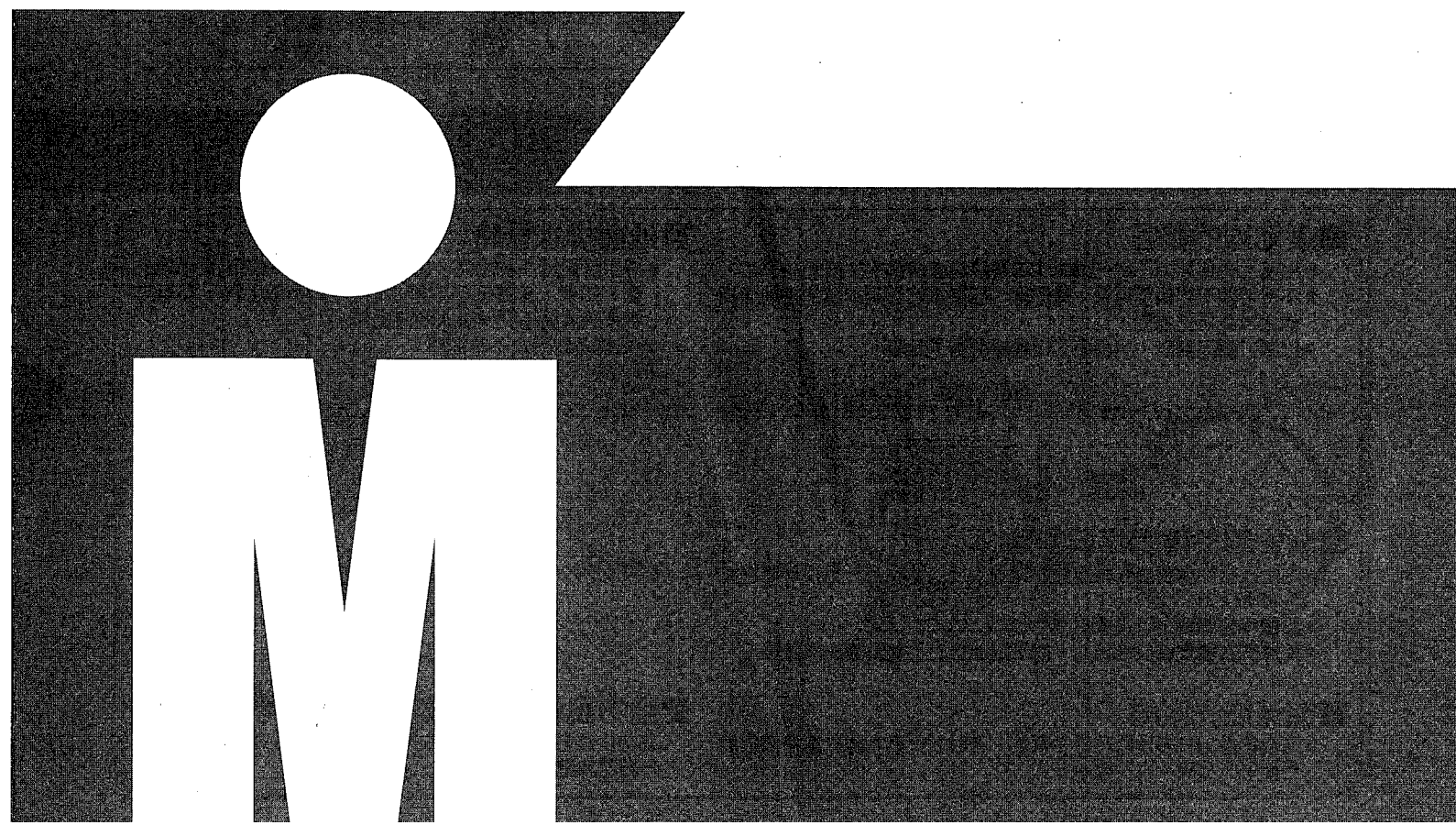

聲寶股份有限公司 桃園縣龜山鄉大崗村頂湖路26號 免費諮詢專線：0800-005438 [0800-鈴鈴-我是聲寶] <http://www.sampo.com.tw>









安全注意事項及緊急處理方法

為避免危害使用者或其他人員及對財物造成損害，以下之說明事項請務必遵守。

■使用方法錯誤時會導致的危害或損害程度，以下面的表示來區分說明

<p>警告 本欄所表示內容為「有可能導致死亡或重傷」。</p>	<p>注意 本欄所表示內容為「有可能導致傷害或造成財物損害」。</p>
<p>■務必遵守內容的種類以下面的圖形來區分說明。(下記為圖形表示例)</p> <p> 本圖形表示「禁止」之意。</p>	<p> 本圖形表示務必遵照指示，「強制」實行之意。</p>

<p>緊急處理方法</p>	
<p>警告</p> <p> ●發生異常時(有燒焦味等)須立即停止運轉並拔掉電源插頭。 (馬達雖有過熱保護裝置，但可能因外來的因素造成異常狀態，若繼續運轉恐造成火災或觸電的發生。) ●請速與服務站或經銷商洽詢。</p>	<p>迴轉時請注意</p> <p> ●脫水槽未完全停止前，請勿將手伸入筒內。</p>
<p>電源、電線應注意事項</p> <p> ●必須使用110V的插座，且不可使用多重插座，以免發生危險。 ●電源線請勿受重壓。</p>	<p>熱水不可倒入</p> <p> ●不可將50°C以上的熱水直接注入，以防止故障發生。</p>
<p>不可洗之衣類、不可使用之洗滌液</p> <p> ●衣物沾有香蕉油、揮發性油類時，不要放入洗衣或脫水，以免發生危險，並注意不可使用鹼性蘇打等化學藥劑洗滌衣物。 ●防水性之衣料請勿放入洗衣或脫水。</p>	<p>開關部不可對其沖水</p> <p> ●各開關部位禁止用水直接注入，以防止故障或發生危險。</p>
<p>請勿靠近熱源位置(瓦斯爐、熱水器)</p> <p> ●為防止意外火災發生，請勿將洗衣機安置於熱水器或爐火旁邊。 ●點燃之香煙、蠟燭、蚊香等請勿靠近。</p>	<p>嚴禁幼童攀登</p> <p> ●不可讓小孩子爬上洗衣機，以防止掉入洗衣槽或脫水槽的危險。 ●有生命之物體不可放入槽內。</p>

各部名稱及功能

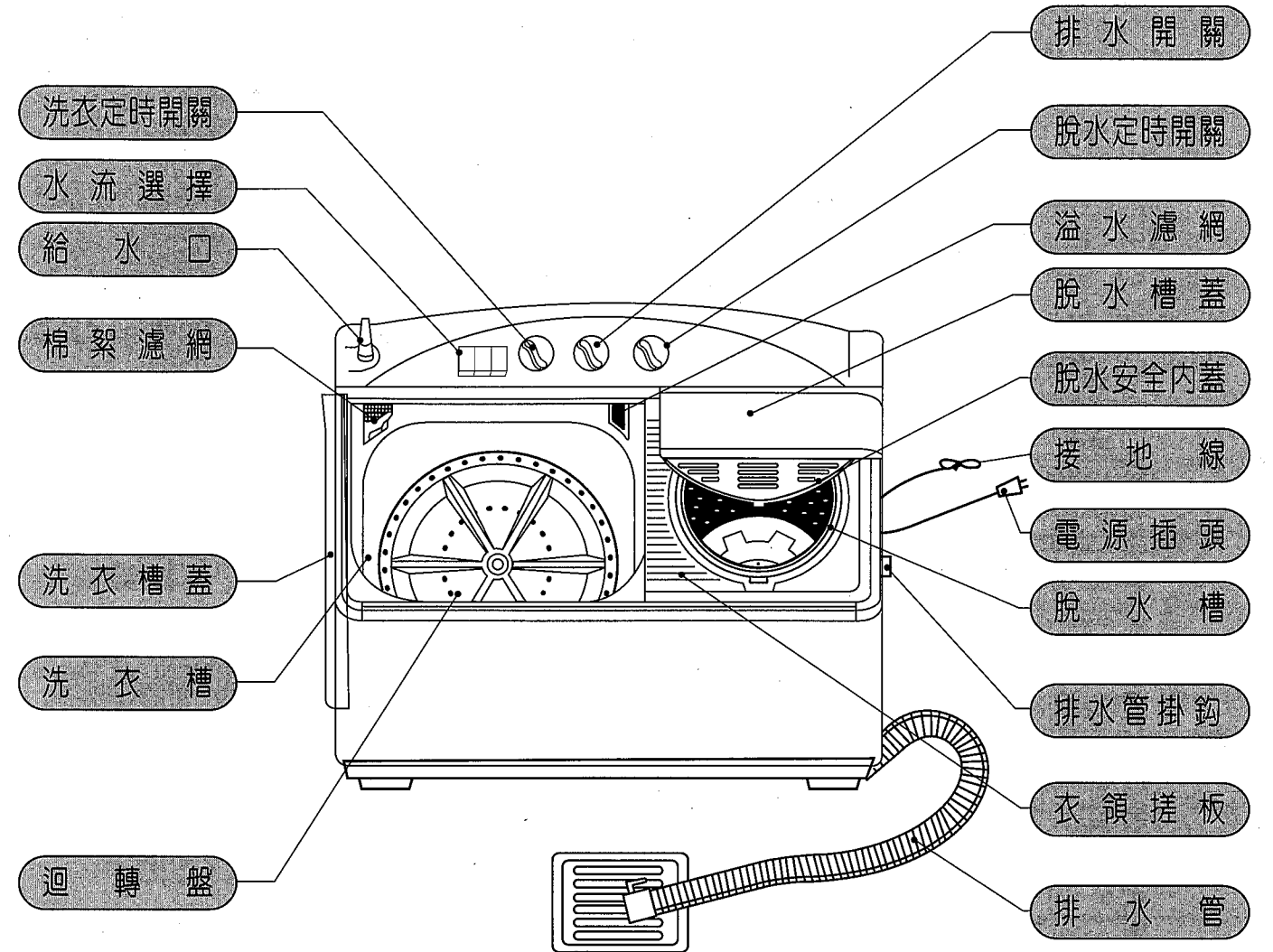

- 脫水槽蓋**
 - 脫水中打開脫水槽蓋，將產生斷電及剎車制動。
 - 脫水槽蓋若沒有關閉，即使設定脫水定時開關，脫水槽也不會運轉。
- 脫水安全內蓋**
 - 脫水時為防止意外發生，請於脫水槽完全停止後再打開安全內蓋。

安裝注意事項

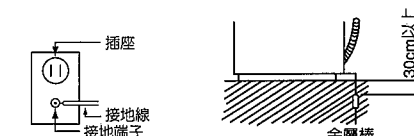
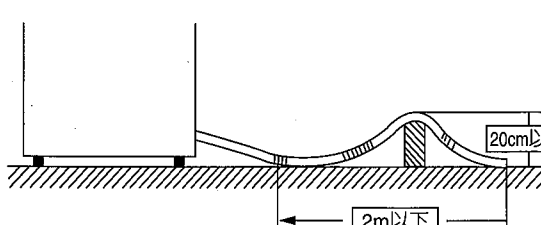
<p>■接地線的裝置</p> <ul style="list-style-type: none"> ●插座上有接地端子時，請將洗衣機接地線確實接於接地端子上。 ●本接地線不可與瓦斯管、電話線、自來水管及避雷針的接地線相連接以免發生危險。 ●設置位置改變時，請別忘了接地線須重予安裝。 	<p>■延長排水管時</p> <ul style="list-style-type: none"> ●排水管要延長使用時，請選擇內徑33mm之延長用排水管。如果，延長部份之排水管需在2m以上時，那麼排水或洗滌請不要與脫水同時動作。(可能導致脫水不會運轉) 
<p>■請安置於穩固平坦的地面上</p> <ul style="list-style-type: none"> ●為防止振動請將洗衣機放置在穩固平坦的地面上，且須離開牆壁5cm以上。 ●設置平面傾斜不可超過2°。 ●如將洗衣機安裝於地毯上，請確認地毯上不會阻塞任何通風口。 	<p>■請勿設置於高濕氣或雨水淋得到的地方</p> <p>為防止漏電起見，濕氣多的地方，浴室和雨水淋得到的地方請勿放置。</p>

■附屬品

●脫水遮蓋(防止衣物飛出用)

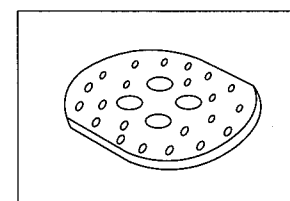

●給水彎頭

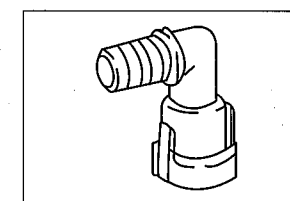

洗

衣

- 1**
- 將給水管接上「給水彎頭」。
 - 「排水開關」轉到「洗衣•洗清」位置。

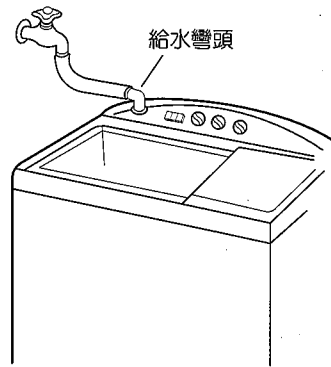

給水彎頭

- 2**
- 視洗衣物多寡將「水位調整桿」之箭頭對正使用水位。
 - 打開水龍頭給水到使用水位的下一段。

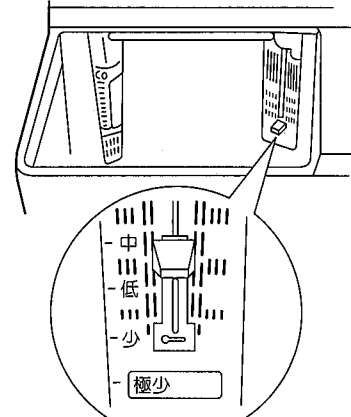

水位調整桿

- 3**
- 投入洗劑。
 - 洗衣機運轉約 2 分鐘，使洗劑充份溶解。

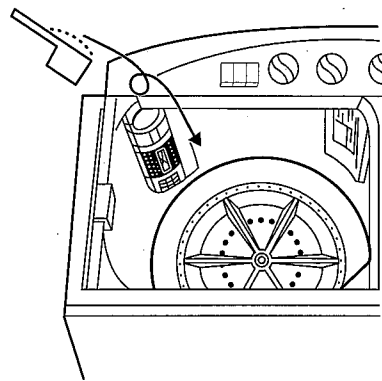

- 4**
- 投入規定容量以下的洗衣物。
 - 再給水到使用水量的水位。

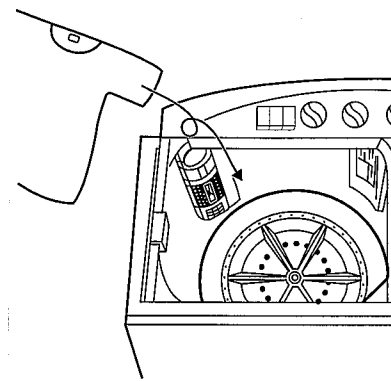

- 5**
- 在「水流選擇開關」上，選擇適當的「強」或「柔」水流。
 - 視洗衣物種類和污穢程度將「洗衣定時開關」轉到適當洗衣時間位置。

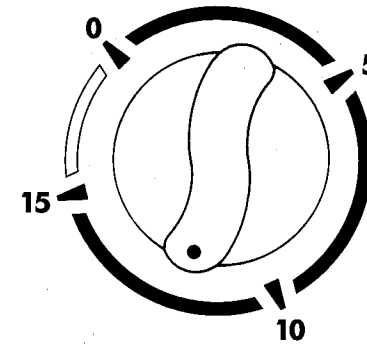

- 6**
- 洗衣工作完成後，將「排水開關」轉到排水位置使污水排出。

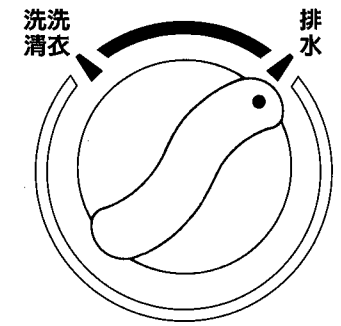

洗 清

脫 水

7

節 水 洗 清

- | | | | |
|--|------------------------|------------------------|---|
| ① 「排水開關」轉到「洗衣•洗清」位置。
② 給水到適當水位後關閉水龍頭。 | ③ 進行 2 分鐘節水洗清。
④ 排水 | ⑤ 洗衣物均勻投入脫水槽進行 3 分鐘脫水。 | ⑥ 再進行一次或二次節水洗清（重複①~⑤動作）。
※浮游物多時，最後一次洗清進行 2 分鐘溢水洗清。 |
|--|------------------------|------------------------|---|

溢 水 洗 清

- | | | |
|--|-------------------------------------|-------------------------|
| ① 將「水位調節桿」的箭頭對正使用水位。
② 「排水開關」轉到「洗衣•洗清」位置。 | ③ 打開水龍頭給水到使用水位後繼續給水，進行 7~10 分鐘溢水洗清。 | ④ 溢水洗清完畢後關閉水龍頭。
⑤ 排水 |
|--|-------------------------------------|-------------------------|

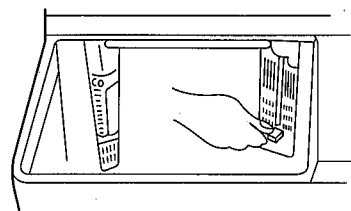

8

- | | | | |
|-----------------|-------------------------------------|------------------------|---|
| ① 將洗衣物均勻投入脫水槽內。 | ② 脫水遮蓋覆蓋在洗衣物上。
(PAGE 5 脫水遮蓋蓋法參照) | ③ 蓋上安全內蓋。
④ 蓋上脫水槽蓋。 | ⑤ 視洗衣物質料，順時針旋轉「脫水定時開關」到適當位置。
(PAGE 5 脫水時間選定參照) |
|-----------------|-------------------------------------|------------------------|---|

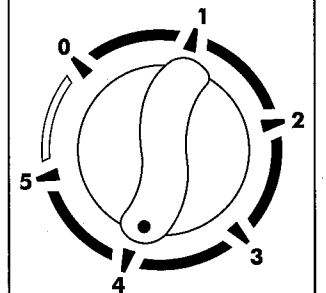
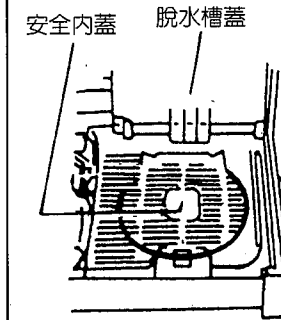
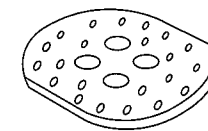
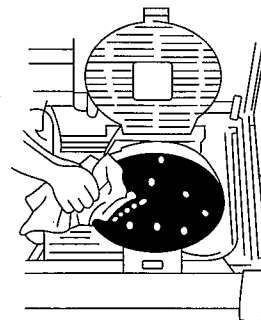

使用注意事項

規格・清潔保養・故障排除

■洗劑

洗衣容量	水位 (水量)	洗劑量(每30ℓ水)		
		合成洗劑		洗衣粉 (40g)
		濃縮(25g)	一般(40g)	
9.0kg	高(69ℓ)	約58g	約92g	約92g
7.0kg	中(63ℓ)	約53g	約84g	約84g
5.5kg	低(57ℓ)	約48g	約76g	約76g
4.1kg	少量(52ℓ)	約43g	約69g	約69g
2.7kg	極少(47ℓ)	約39g	約63g	約63g

■柔軟劑

濃縮 …每30ℓ水約使用6.6ml。

一般 …每30ℓ水約使用20ml。

水位(水量)	洗衣容量	柔軟劑使用量	
		濃縮	一般
高(69ℓ)	9.0kg	約15ml	約46ml
中(63ℓ)	7.0kg	約14ml	約42ml
低(57ℓ)	5.5kg	約13ml	約38ml
少量(52ℓ)	4.1kg	約11ml	約35ml
極少(47ℓ)	2.7kg	約10ml	約31ml

■脫水時間選定

衣物種類	脫水時間
薄衣類(化纖、混紡)	約1分
背心(化纖)	約1~3分
內衣褲(棉質)	約3~5分
床單(毛巾質)	約5分

■脫水遮蓋蓋法

- 脫水遮蓋及安全內蓋需確實蓋好，以防脫水時，襪子、毛巾等小衣物拋離脫水槽。
- 必須等脫水槽完全停止後，才可打開脫水安全內蓋，以免發生危險。



■排水管換裝(換裝左邊)

1. 將背板移除。

2. 將排水管推入機體內。
(因內部空間狹小，換裝時請小心安全)

3. 將排水管由左側孔拉出。

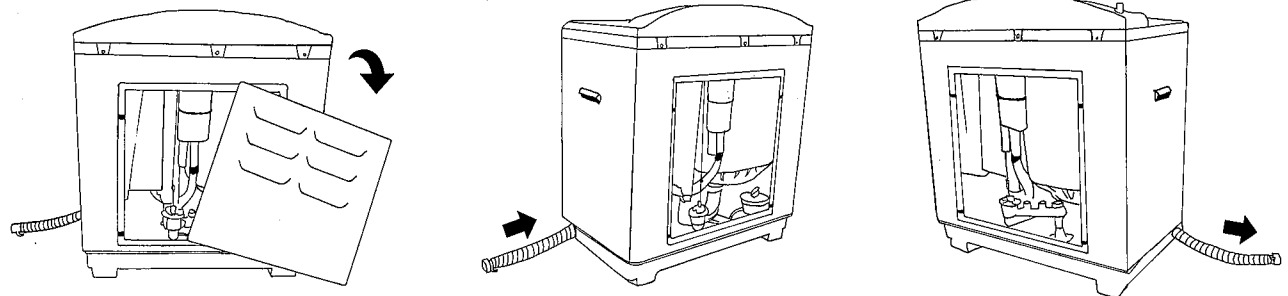

■規格

額定電壓	交流110V	洗衣容量	9.0kg
頻率	60Hz	脫水容量	6.5kg
額定消耗電功率	洗衣側：295W	水 量	「高」水位 69ℓ
	脫水側：205W		「中」水位 63ℓ
外形尺寸	長887mm×寬511mm×高997mm		「低」水位 57ℓ
			「少量」水位 52ℓ
製品重量	38kg		「極少」水位 47ℓ
		入口水壓	30kPa~1MPa (0.3kgf/cm ² ~10kgf/cm ²)

■棉絮濾網清潔法

1. 濾網固定架向前頭方向，以手指內壓後向外取出。

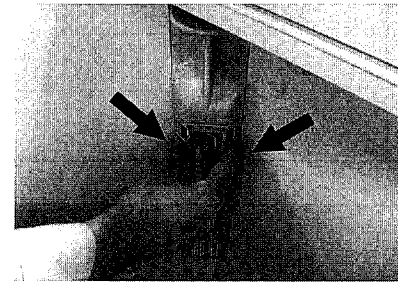

2. 將濾網翻出來後，以水沖洗。

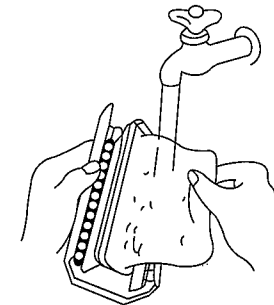

3. 將濾網還原後，濾網固定架依箭頭方向裝回原位。

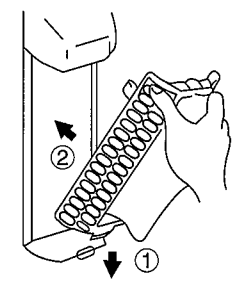

■要求修理服務前，請先檢查下列事項

狀況	檢查事項
完全不轉	<ul style="list-style-type: none"> ●是否停電了？ ●是否插頭沒有插好？ ●是否保險絲斷了？ ●是否沒有旋轉「洗衣定時開關」、「脫水定時開關」？
不會給水	<ul style="list-style-type: none"> ●是否忘了打開水龍頭？ ●是否停水或水壓不足？
不會排水	<ul style="list-style-type: none"> ●是否排水管沒有放下來？ ●是否排水管被絲屑阻塞了？ ●是否排水管被壓住了？ ●是否排水口擺置過高？ ●是否使用的延長管過長，以致排水較慢？ ●是否有衣物掉落在脫水筒外，擋住水道？
不會脫水	<ul style="list-style-type: none"> ●是否未旋轉「脫水定時開關」？ ●是否脫水槽蓋打開了？(打開時不會脫水) ●是否馬達過熱、停止動作了？(約需30分後，才能動作)