

型号:

WF8600NGW(XQG60-8600NGW)

WF8600NGU(XQG60-8600NGU)

三星滚筒洗衣机

使用说明书

无穷想象，无限可能

感谢您购买三星产品。

为了您能够获得更完善的客服，
请在以下网站注册您购买的产品

<http://www.samsung.com/cn>

SAMSUNG

功能特点

- **标准洗/强力洗**
该程序具有独特的感知功能，可以在洗涤过程中自动感知衣物的容量，从而选择合适的水位，更加环保节能。
- **活性酶**
选择活性酶功能可以使洗涤温度控制在40~95摄氏度之间一段时间，使洗涤达到最佳状态。
- **童锁**
该功能可以防止在洗涤过程中因儿童的误操作使洗涤程序无法正常运行的情况。
- **羊毛洗认证**
您的三星洗衣机已经通过了羊毛洗规格认证。
洗涤羊毛织品衣物时，请根据衣物洗涤标签上的指示说明进行洗涤。
- **预约**
该功能可以延迟洗涤程序启动的时间。您可以从3到19个小时之间以每一小时的增量来选择预约时间。
- **超快洗**
超快的洗涤程序。28分钟的快速洗涤，让您在繁忙的生活中拥有干净卫生的衣物。
- **轻柔洗**
合适的水温、轻柔的洗涤动作以及合适的水量为精细质地的衣物提供专门的保护。
- **宽门设计**
新型的宽门设计，更便于您取放衣物，特别是大号的衣物，如床单毛巾等。

安全注意事项







通过说明书，您会看到“警告”或“注意”的注释。

这些警告、注意事项以及随后提示的重要安全说明并没有包括所有可能发生的状况。

所以在安装、保养和使用洗衣机时，请仔细阅读这些说明内容并谨慎操作，以便能够充分利用洗衣机的功能，延长本机的使用寿命。对于因使用不当而造成的损失，三星公司不承担责任。

重要安全标志和注意事项

本使用说明书中图标及符号的含义：

 警告	不安全的操作可能会导致严重人身伤亡。
 注意	不安全的操作可能会导致轻微人身伤害、财产损失。
 注意	为了减少因使用洗衣机而发生的火灾、爆炸或人身伤害，请遵守以下基本安全注意事项。
	不要尝试。
	不要拆卸。
	不要触摸。
	请仔细阅读说明书并谨慎操作。
	请拔下电源插头。
	确保洗衣机接地，以防触电。
	如有任何咨询或建议，请致电三星客服中心。
	注意。

在使用洗衣机之前请阅读以下内容

 请仔细阅读说明书并谨慎操作。

任何电器操作时都存在着潜在的危險。为了安全起见，操作本洗衣机时请仔细阅读说明书并谨慎操作。

洗衣机请安装在干燥、通风的室内。洗衣机不适宜安装在浴室或非常潮湿的房间内。

请将洗衣机放置在坚硬、平坦、干净，没有水和油脂的地面上。

 电源插头的规格应满足用电负荷电流要求。请单独使用220V的交流电源并可可靠接地。

安全注意事项



为了防止因使用洗衣机而发生的火灾、爆炸或人身伤害：

注意

- 请不要洗涤浸泡过的，沾有汽油的或者其它易燃、易爆、有毒性溶剂的衣物。这些衣物会释放出可能会着火或者爆炸的物质。请先用手洗涤这些衣物，确保所有这类液体、固体和微粒的痕迹都被除去，然后再将其放入洗衣机中。危险的物质包括丙酮，酒精，汽油，煤油，某些家用清洁剂的液体和去污剂，松脂，蜡以及除蜡剂。
- 不要把汽油，酒精，干燥清洁剂或者其它易燃易爆的物质作为洗涤剂放入洗衣机中。
- 请仅选择适合机洗的市场销售的家用洗涤剂。

如果有气体泄露，请立即通风且不要触碰电源插头。

在保养您的洗衣机之前，切记拔掉洗衣机的电源插头并关闭进水管水龙头。

打开洗衣机门之前，检查筒内是否留有存水。如果仍然有水，请勿打开洗衣机门。

请使用新的进水管连接水龙头。旧的水管请勿重复使用，请定期更换新的水管。

进水管随着时间会退化。请周期性地检查水管的膨胀、扭绞、断裂、磨损和泄露情况，并在有问题的时候及时更换，至少每五年一次。

包装材料可能对儿童有害，请把所有的包装材料（塑料袋、聚苯乙烯等）放在儿童不可触及的地方。

在使用本洗衣机前，应卸下所有的包装和装运螺栓。否则，洗衣机运行后可能产生过大的振动和噪音，严重损坏洗衣机。参见“拆除装运螺栓”。



第一次洗涤之前，必须在没有装入衣物的情况下完成一次全过程洗涤。参见“首次洗涤”。

请经常清洗排水泵过滤器中的残留物，参见“清洗排水泵过滤器”。

务必在每次洗衣前将所有衣物的口袋掏空。

坚硬锋利的物品，例如硬币、安全别针、钉子、螺丝或石子，都可能会严重损坏洗衣机。

请勿洗涤带搭扣、钮扣、或其它带有重金属物质的衣物。

打开洗衣机门之前，检查是否已将存水排完。如果仍然有水，请勿打开洗衣机门。

宠物和小孩可能会爬进洗衣机。因此有必要在每次使用前检查洗衣机。

洗涤程序运行时，玻璃门可能会变得很烫。因此在洗衣机运行期间，切勿让小孩靠近。

本洗衣机仅为家庭使用设计并仅允许使用冷自来水。



注意

务必由合格的技术人员依据制造商的指示(参见“安装洗衣机”)和当地的安全规范进行水管和电源的连接。



在保养、清洗或维修洗衣机之前,请拔下电源插头或将Ⓢ(电源)按钮切换至“关闭”状态。

洗衣结束后,切记拔掉洗衣机的电源插头并关闭进水管水龙头。



第一次使用前,如果洗衣机有明显的损坏,请勿通电。如有疑问,请立即与当地的产品服务代理商或经销商联系。



切勿尝试自行维修洗衣机,或让无经验、不合格的人员进行维修。可能会严重损坏洗衣机并造成人身伤害。

如果电源线及插头损坏,应由制造商、产品服务代理商或类似的合格人员进行更换,以免造成危险。

洗衣机仅由授权的服务中心进行维修,且仅应使用原厂配件。



注意

本洗衣机不适合儿童或体弱者使用,除非有监护人进行适当监护,以确保洗衣机的使用安全。应对儿童进行监督,确保儿童不会在洗衣机上玩耍。

为了安全地使用洗衣机,使用者应该熟悉的了解洗衣机说明书,并在使用过程中格外小心。

洗衣机应放置在靠近电源插座、水龙头和有地漏(排水道)的房间内。

请勿使用经乳液、护肤液等含油渍处理过的水。这种水常见于护肤品店或按摩诊所。

- 否则,会引起密封件变形,造成功能异常或漏水。不锈钢内筒通常不会生锈。然而,如果发夹等某些金属物品在筒内置留时间过长,洗衣内筒可能会生锈。
- 如果洗衣机内筒表面开始生锈,请在表面滴上清洁剂(中性),然后用海棉或软布将锈迹擦拭干净。(请勿使用金属刷)
- 请勿让水或含氯漂白剂在洗衣筒内置留时间过长。

如果洗衣机底板上留有通风孔,不得让地毯等阻塞通风孔。

目录

安装洗衣机	07	拆除洗衣机包装	07
07		洗衣机概观	07
		附件	07
		请遵循安装要求	08
		选择安装位置	10
		拆除装运螺栓	10
		调整水平底脚	11
		检测水平底脚是否水平	11
		进水管的连接	12
		排水管的固定方法	12
洗涤衣物	13	首次洗涤	13
13		洗涤基本注意事项	13
		控制面板概观	14
		预约	16
		童锁	16
		静音功能	16
		洗涤前检查事项及准备	17
		不应该使用洗衣机洗涤的衣服	18
		模糊逻辑洗涤	19
		暂停选项	19
		洗涤程序结束	19
		手动控制洗涤	20
		洗涤功能介绍	21
		洗衣诀窍与提示	22
		洗涤剂如何放入	23
		洗涤剂使用注意事项	23
洗衣机的保养	24	紧急排水	24
24		清洗洗衣机外壳	24
		清洗洗涤剂盒	25
		清洗残渣过滤器	26
		清洗进水阀过滤器	26
		处理已冻结的洗衣机	27
		储藏洗衣机	27
故障排除	28	问题和解决方案	28
28		错误信息说明	29
程序表	30	程序表	30
30			
附录	31	衣物保养符号说明	31
31		环境保护	31
		产品执行标准	32
		技术参数	32

安装洗衣机

请严格执行说明书上相关的安装洗衣机步骤，这样您才能安全使用您的洗衣机。

拆除洗衣机包装

将洗衣机的包装打开，并检查洗衣机装运时是否损坏。同时检查下图中的所有配件是否齐全。如果洗衣机在装运过程中损坏或配件不全，请立即与三星经销商联系。

洗衣机概观

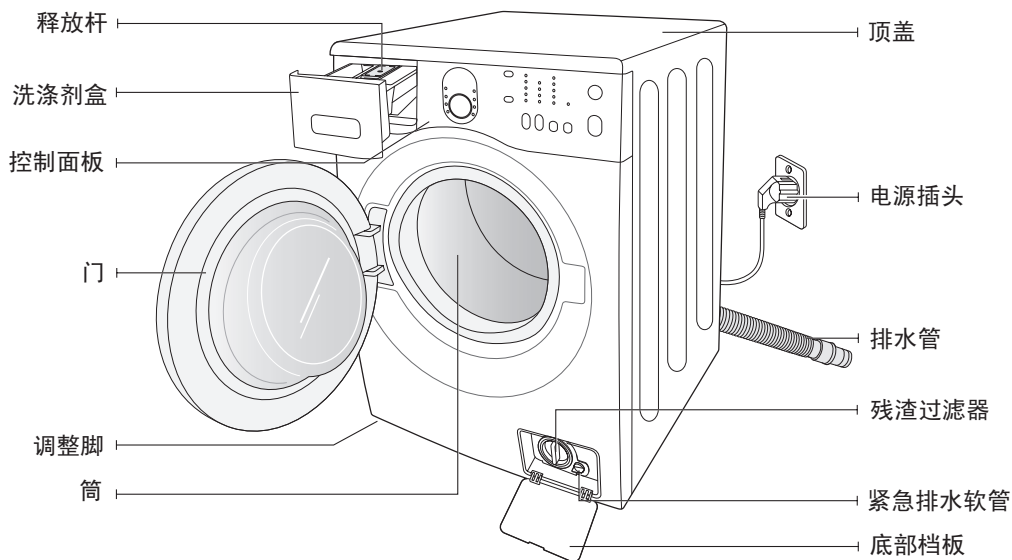

附件



扳手



进水管



软管支架

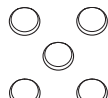

螺栓孔盖



T型孔盖



说明书

安装洗衣机

请遵循安装要求

供电和接地

为了避免不必要的火灾、触电或者人身伤害等危险，所有的电气线路和接地都必须依照国家电气标准来设置。为该电器提供适当的保养是电器所有者的责任。

 切勿使墙壁电源插座或延长线过载。过载可能会引起火灾或导致触电。

请仅使用洗衣机配备的电源线。

在准备安装时，确保您的电源供给：

- 220到240伏特、50赫兹、15安培的保险丝或断路器。
- 在使用加热功能时洗衣机内通过的最大电流会达到10A，因此请确保您家中的供电装置（电流、电压和电缆）能够满足机器的正常负荷要求。
- 仅使用电源标签上标明的电源类型。如果您不清楚家中的电压，请与制造商、产品服务代理商或类似的合格人员联系。

您的洗衣机必须要接地。如果您的洗衣机发生故障或者不能运转时，地面可以导走洗衣机上的电流，在最大程度上减小触电的危险。

为了确保您的安全，请务必使用三芯插座，并注意检查确保您的插座正确可靠接地。（您的洗衣机已经配备了三芯插头。）

 保护电源线。

请勿任意放置电源线，以免被踩到，或被放在电源线上面或旁边的物品压到或夹住。请特别小心插头上的电源线、电源插座及设备的电源线接点。

请不要把接地线连在塑料管、煤气管道或者热水管道上。地线连接到不正确的接地导体，会导致触电。

如果您不确定洗衣机是否正确接地，应由制造商、产品服务代理商或类似的合格人员进行检查并确认。

如果电源线损坏，为避免危险，应由制造商、产品服务代理商或类似的合格人员进行更换。

不要改造洗衣机所配备的插头。如果它与插座不匹配，请找制造商、产品服务代理商或类似的合格人员安装相匹配的插座。

水供应

洗衣机注满水的工作水压为50~800千帕，当水压低于50千帕时可能会导致水阀失灵，或者注满水的时间比程序控制时间长，也会导致洗衣机自动关机。

进水龙头必须在您洗衣机后部的122厘米范围以内，以便进水管方便连接您的洗衣机和水龙头。

你可以通过以下方式预防漏水和水路损坏的风险：

- 洗衣机距离水龙头要近。
- 当洗衣机不使用的時候，关掉水龙头。
- 定期检查内部回路的漏水情况。

 在使用您的洗衣机前，应先检查进水阀和水龙头上所有的连接以防漏水。
警告

室内地面

为了使洗衣机的性能发挥到最好，您的洗衣机必须放置在坚硬、平坦、干净，没有水和油脂的地面上。如果将洗衣机安装在不平或不干净的地面上，就会产生噪音或振动。为了使振动或不平衡的负荷最小化，木地板需要进一步加固。地毯和柔软的地砖表面可以导致工作过程中振动的产生以及洗衣机的轻微移动。

 不要把您的洗衣机放在平台或者支撑较弱的结构上。

周围温度

不要把洗衣机放置在水易结冰的地方，因为您的洗衣机的水阀、排水泵和水管等处会残留一些水。在管道里的结冰可能会导致皮带，排水泵和其它零部件的损坏。您应当将您的洗衣机放置在周围温度为0°C~40°C的环境下，空气的相对湿度在95%以下(温度为25°C时)，这样您就可以方便安全地使用您的洗衣机。

滚筒洗衣机安装环境要求

为了安全而正确的操作，您的洗衣机安置环境的空间为：

两侧 - 25毫米

后面 - 51毫米

顶部 - 25毫米

安装洗衣机

选择安装位置

安装洗衣机之前，首先要选择一个符合以下条件的位置：

- 坚硬平坦的水平地面(如果地面不平，参见如下“调整水平底脚”内容)
- 避免日光直射，并通风良好。(洗衣机不适宜安装在浴室或非常潮湿的房间内。)
- 室温不低于0°C。
- 远离如碳火或煤气炉灶等热源。

确保电源线未压在洗衣机下面。如果将洗衣机安装在铺有地毯的地面上，小心不要让地毯挡住通风口。

拆除装运螺栓

在使用洗衣机之前，必须拆除本机背面所有装运螺栓。螺栓拆除步骤：

1. 用扳手松开所有螺栓。

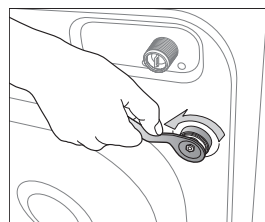

2. 抓住螺栓帽，将螺栓从宽松的孔位拉出。
重复相同步骤拆除每颗装运螺栓。

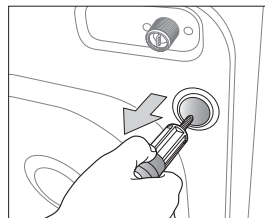

3. 用随机配件中的塑料螺栓孔盖将孔塞住。

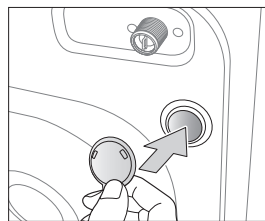

4. 将拆卸下来的装运螺栓保存好，以备将来使用。

 包装材料可能对儿童有危险，请把所有包装材料(塑料袋、泡沫塑料、装运螺栓等)置于儿童不能触及的地方。

-  电源插头从机器后背箱壳上的T型孔取出后，请将随机配件中的T型孔盖盖上。

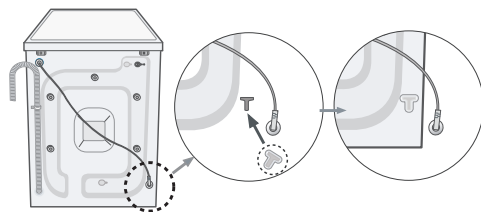

调整水平底脚

如果地面不平，请调整洗衣机水平底脚（请勿在底脚下垫入木片或任何其它物品）：

1. 用扳手向左转动旋松锁紧螺母。

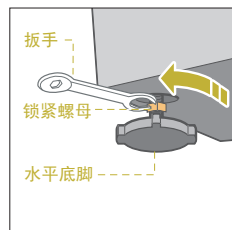

2. 调整水平底脚直到所需的高度，向左旋转为调高底脚。
3. 向右旋转则为调低底脚。

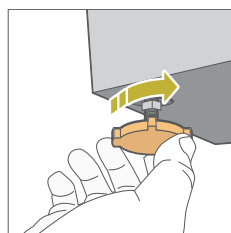
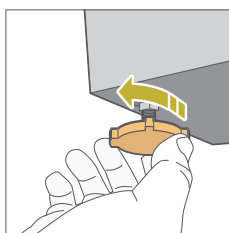

4. 用扳手将锁紧螺母旋紧。

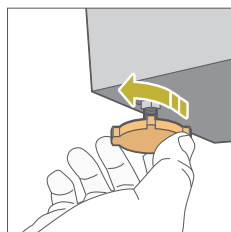

 请将洗衣机放置在坚硬、平坦、干净，没有水和油脂的地面上。如果将洗衣机安装在不平或不干净的地面上，就会产生噪音或振动。

当您使用扳手将锁紧螺母旋紧，以固定调整脚时，应避免底脚发生跟转。

检测水平底脚是否水平

四个底脚相对地面没有晃动，洗衣机才是水平的。您可以：

1. 用双手按洗衣机顶部对角线方向的两个角来测试洗衣机是否还有晃动。两个对角线都要检查。
2. 若洗衣机还有晃动，必须重新调整底脚。

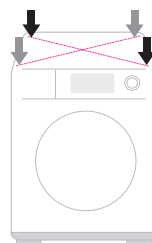

安装洗衣机

进水管的连接

连接安装方法如下：

1. 如右图所示先把水龙头的 a 部分拧下，再将 b 部分的进水管接头以顺时针的方向与水龙头连接，然后用手拧紧。

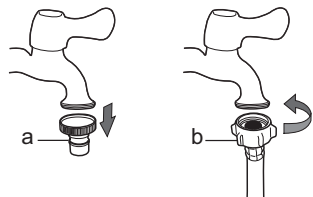

2. 将进水管另一端的接头以顺时针方向与洗衣机背面的进水阀连接，然后用手拧紧。

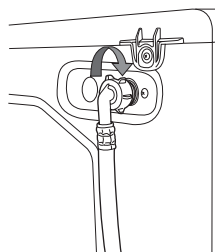

请使用洗衣机专用水龙头。

检查是否有漏水现象，如有必要重装，请重复以上操作即可。

如果进水管太短，而您又不希望移动水龙头，请更换一根更长的高压软管。

排水管的固定方法

排水管末端的固定有以下三种方式：

搭在盥洗池的边缘

排水管末端应放置在距离地面60cm以上，90cm以下的位置。为保证水管的弯曲度不至于影响水流，请使用附带的软管支架。使用挂钩将其固定在墙上，或使用细绳固定在水龙头上，以防止排水管移位。

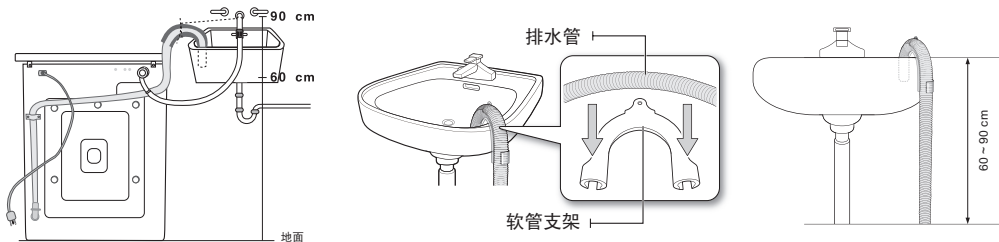

连接在水槽排水管的分支上

为了防止虹吸现象的发生应确保排水管离地面至少为60cm。如果排水管过长，请不要将其强行塞入洗衣机中，可能会产生异常噪音。

洗涤衣物

首次洗涤

第一次洗涤之前，您需要在没有装入衣物的情况下完成一次全过程洗涤。

操作步骤：

1. 按下Ⓞ电源键。
2. 在洗涤剂盒①内倒入少量洗涤剂。
3. 打开洗衣机的供水龙头。
4. 重复按温度键直到显示40°C。
5. 按下开始/暂停键。



这样可以排出制造商在执行测试过程中残留在洗衣机内的水。

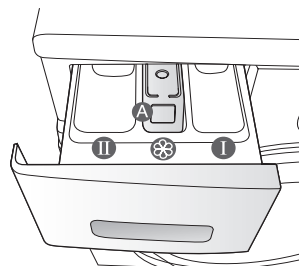

洗涤剂盒①：用于预洗的洗涤剂。

洗涤剂盒②：用于主洗的洗涤剂、漂白剂等。

洗涤剂盒③：用于添加剂，如衣物柔顺剂等。

洗涤基本注意事项：

1. 将您需要洗涤的衣物一件一件松散地装入洗衣筒内。



警告 请勿过量装入，有关各类型衣物最大洗衣量的选取，请参照22页的表格。

- 确保衣物不被机门卡到，否则会导致漏水。
 - 洗衣结束后，可能会有洗涤剂残留在洗衣机的前部密封件上，请清除残留的洗涤剂，否则也可能导致漏水。
 - 请勿洗涤防水性的衣物。
2. 关上洗衣机门，并确认洗衣机门安全锁好。
 3. 按下Ⓞ电源键。
 4. 在洗涤剂盒内添加适当的洗涤剂和添加剂(选项)等。
 5. 选择合适的洗衣程序。指示灯亮起，控制面板上显示剩余洗涤时间。
 6. 按下开始/暂停键。

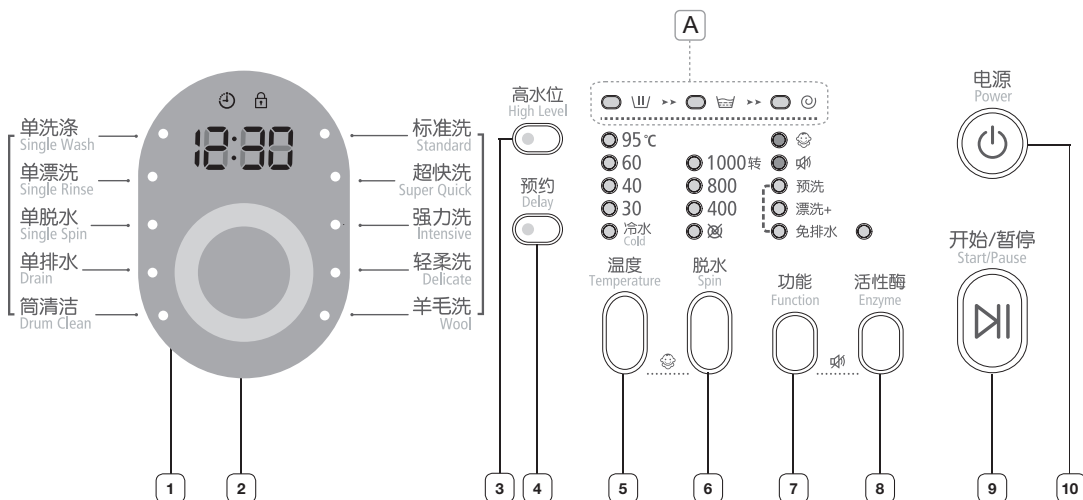

洗涤衣物

控制面板概观



※ 该使用说明书为通用手册。A 部分的解释为：W (洗涤) - W (漂洗) - C (脱水)；

1 显示面板	显示洗涤的工作程序和错误信息。 在程序执行期间，程序指示灯闪烁。
2 程序选择键	<p>转动旋钮，从十种可选程序中选择一种洗涤程序。 标准洗 → 超快洗 → 强力洗 → 轻柔洗 → 羊毛洗 → 单洗涤 → 单漂洗 → 单脱水 → 单排水 → 筒清洁</p> <p> 更多具体信息，请参看“洗涤功能介绍”。</p> <p>纯棉织品 - 一般或轻微弄脏的棉织品、亚麻床单、亚麻桌布、内衣、毛巾、衬衫等。</p> <p>化纤织品 - 一般或轻微弄脏的工作服、衬衫等。适合洗涤面料为聚胺脂（尼龙）或其他类似混纺的衣物。</p> <p>羊毛织品 - 仅限带有纯羊毛标志的可机洗羊毛织物。洗衣量不得超过2.0KG。</p> <p> 本洗衣机的羊毛洗程序已经通过了羊毛洗规格认证。</p> <p>标准洗 - 独特的感知功能，可以在洗涤过程中自动感知衣物的容量。</p> <p>超快洗 - 28分钟快速洗净轻微弄脏的棉织品或亚麻女衫、衬衫、花色亚麻织物、牛仔裤等。</p> <p>强力洗 - 独特的感知功能，可以强力有效去除污渍。当衣物中度或严重弄脏需要强力洗时，请按下该键。</p> <p>免排水 - 无排水过程，洗衣结束后暂停所有程序。</p> <p>免脱水 - 无脱水过程，仅将衣物中的水排出。</p> <p>漂洗+脱水 - 适用于仅需漂洗的衣物（使用柔顺剂的衣物等）。</p>
3 高水位选择键	按下此键可根据需要选择高水位功能。
4 预约选择键	重复按键可依次选择各种可用的预约选项。（预约时间从3小时至19小时不等，每次以一小时递增）

5 温度选择键	重复按键可选择适当的洗涤水温：冷水 (Cold), 30°C, 40°C, 60°C 和 95°C。		
6 脱水转速选择键	<p>重复按键，可依次选择各种可用的脱水速度。</p> <table border="1" data-bbox="417 363 1232 407"> <tr> <td data-bbox="417 363 680 407">WF8600NGW</td> <td data-bbox="680 363 1232 407">☒, 400, 800, 1000转/分钟</td> </tr> </table> <p>免脱水(☒)：最后一次漂洗后，进行排水但不进行脱水。</p>	WF8600NGW	☒, 400, 800, 1000转/分钟
WF8600NGW	☒, 400, 800, 1000转/分钟		
7 功能选择键	<p>重复按键，可依次选择各种可用的辅助洗涤功能。</p> <p>(免排水) → (漂洗+) → (预洗) → (免排水)+(漂洗+) → (免排水)+(预洗) → (漂洗+)+(预洗) → (免排水)+(漂洗+)+(预洗) → 关</p> <p>“预洗”：选择预洗功能。预洗仅适用于：标准洗和强力洗程序。</p> <p>“漂洗+”：选择漂洗功能。漂洗仅适用于：标准洗、强力洗和单漂洗程序。</p> <p>“免排水”：最后一次漂洗后不进行排水。</p>		
8 活性酶选择键	按此按钮选择活性酶功能。它可以使洗涤温度控制在40~95摄氏度之间一段时间，使洗涤达到最佳状态。当温度低于40摄氏度时，该功能将不能被选择。		
9  开始/暂停键	按下此键可以启动洗涤程序，或暂停洗涤程序。		
10  电源键	<p>按此键可启动/关闭洗衣机。</p> <p>如果洗衣机接通电源后闲置10分钟，电源将自动关闭。</p>		

洗涤衣物

预约

选择此功能后，您可以从3到19小时之间以每小时的增量来选择您需要洗涤程序完成的时间。

设置方法：

1. 依照衣物种类，以手动或自动方式选择一个洗涤程序。
2. 重复按键选择您所需要的预约时间。
-  当您选择的洗涤程序所需时间大于3小时的时候，则应该选择大于3小时的预约时间。
3. 按下开始/暂停键。预约功能指示灯会亮起，时钟开始倒计时，直至到达完成时间为止。如果您选择了3小时的预约时间则表示经过3小时后洗涤程序将全部结束。

取消方法：

1. 重复按键至显示为所选程序的时间即可解除此功能。
2. 按下电源键，即可解除此功能。

童锁

为了防止在洗涤过程中因儿童的误操作而使洗涤程序无法正常运行，您可以选择此功能。

设置方法：

在洗涤过程中按下“童锁”键(同时按下温度 + 脱水键)并保持2秒钟，此功能就会被选择。同时童锁指示灯亮起。

取消方法：再次按下“童锁”键并保持2秒钟，即可解除此功能。

 当设置了童锁功能后，仅有电源键可以工作。如关闭电源后重新开启，童锁功能自动取消；如电源线拔掉和重新插上时，童锁功能仍保持原设置。

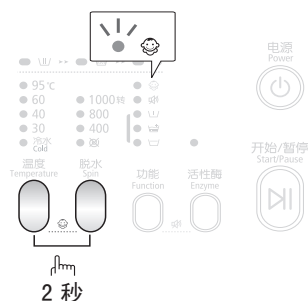

静音功能

所有的程序均可选择静音状态。此时提示声音关闭，即便电源重复开启关闭，该设置会一直保持。

设置/取消方法：

如果您要设置或者取消静音功能，在洗涤过程中按下“静音功能”键(同时按下洗涤功能+活性酶键)并保持2秒钟，此功能就会被选择。同时静音功能指示灯亮起。

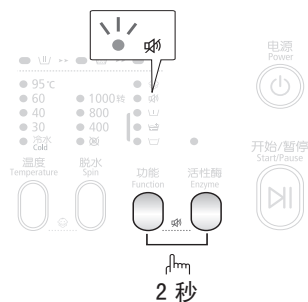

洗涤衣物

洗涤前检查事项及准备

为了防止洗衣机故障的产生及衣物的损伤，您必须注意如下事项。

1. 取出口袋内的物品。

- 请您检查清空将要洗涤的衣物口袋，饰品、硬币等坚硬的物体，可能导致洗衣机的损坏，或者发生异常故障。



2. 白袜子、领口、袖口等容易弄脏的部位最好事先洗涤干净。

- 衣袖、衣领、衣兜等较容易弄脏的部位最好先用刷子清洗后再放入洗衣机内洗涤。
- 请使用粉末或者液状洗涤剂。使用肥皂洗涤时可能会有肥皂渣残留在衣缝或洗涤筒内。

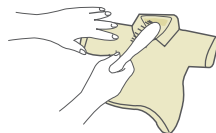

3. 内衣等小件物品必须放在专用正规的洗涤网内洗涤。

- 带金属的内衣在洗涤过程中可能会有金属穿破内衣的现象，这样会损伤衣物及内筒，因此要放在专用细密的洗涤网内洗涤。
- 袜子等小件物品可能会掉入门封中，建议装入洗涤网(需另行购买)中洗涤。

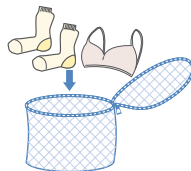

4. 请不要用洗衣机洗涤防水材料制成的衣物(如：滑雪服、尿布外垫、擦脚用脚垫、雨衣、汽车外罩、睡袋、窗帘等。)

- 对防水用的坐垫、衣物等水不容易浸透的纤维产品不要进行洗涤、漂洗和脱水。可能会导致洗衣机异常振动。
- 普通衣物脱水时的水份是通过内筒的脱水孔排出的，而防水性衣物及纤维制品的在脱水时，部分水份无法被排出而集中在同一个方向，从而造成洗衣机失去平衡产生振动。

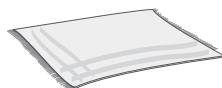

5. 清理粘在衣物上的灰尘、污泥和宠物的毛发等。

- 灰尘、污泥与衣物的摩擦过程中可能会对衣物造成损伤，并且影响洗涤效果。



6. 请取下洗涤物上的金属装饰物后拉上拉链，扣好领口，并将衣物翻身后洗涤比较好。

- 洗涤带有拉链、纽扣等有硬物品的牛仔裤、工作服时，请先扣好纽扣后再进行洗涤。冬季夹克、工作服、床罩、牛仔裤等东西最好单独洗涤。
- 衣服需要理顺后放进洗衣机内，对有挂钩的窗帘要先将其摘下后再进行洗涤。对有纽扣或有刺绣的衣物要将衣物翻身后再进行洗涤。
- 衣物上的饰品有可能损伤洗涤物，所以洗涤前请先将其取下。各种带子会缠绕其他衣物。所以请一定妥善系好。



7. 对容易起毛的衣物翻身过来洗涤。

- 容易起毛的衣物要翻身且分开洗涤。不然，其它衣物会沾上灰尘、线头等东西。
- 洗涤前请检查，黑色系列衣物和棉织类衣物一起洗涤时很容易沾上其他颜色的线头，所以将其翻身分开洗涤为好。

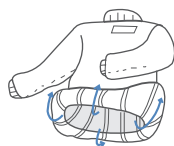

8. 洗涤前请先确认衣物上是否有斑点。

- 不要在洗衣机内长期放置要洗的衣物，有可能导致发霉产生斑点。
- 确认第一次洗涤的衣物是否会褪色。用沾有洗涤剂的白毛巾擦衣物不明显的衣角，查看毛巾上是否染上衣物的颜色。



9. 为了保护婴儿的皮肤

- 尿布等婴儿的衣物(婴儿衣服、婴儿毛巾)要单独洗涤。尽量避免跟大人的衣物一起洗涤。



不应该使用洗衣机洗涤的衣物

- 泡在水里有可能变形的衣物：如皱纹式、压花式衣物。容易变形的有棉料、皱纹式丝绸、皮毛制品、皮革装饰品等。
- 像领带、内衣、西服、风衣等泡在水中有可能出现明显收缩，或褪色的衣服。
- 带首饰的衣物、长裙及传统服装等衣服是很容易脱色的产品。
- 请不要洗涤无材质标签和洗涤要求的衣服。
- 禁止洗涤沾有汽油、石油、苯、辛纳水、酒精等化学品的衣物。

洗涤衣物

模糊逻辑洗涤

您的洗衣机装有模糊逻辑控制系统，它可以自动设置合适的洗涤程序，以取得最好的洗涤效果。操作步骤：

1. 打开进水水龙头。
2. 按下 \odot 电源键启动洗衣机。
3. 打开机门。
4. 将衣物一件一件松散地装入洗衣筒内，不要过量装入。
5. 关上机门。
6. 在相应的洗涤剂盒中加入洗涤剂、柔顺剂、预洗洗涤剂(若有需要)。



预洗功能仅适用于标准洗和强力洗程序。仅在衣服较脏的情况下才有必要使用。

7. 选择您所需的程序。共有十种程序可供选择：标准洗、超快洗、强力洗、轻柔洗、羊毛洗、单洗涤、单漂洗、单脱水、单排水、筒清洁。

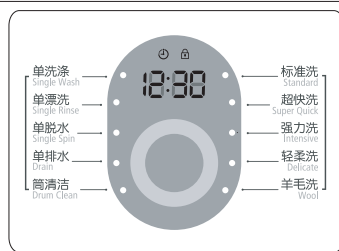

8. 选择您所需要的洗涤温度、脱水速度、功能以及预约时间。
9. 按下开始/暂停键，开始运行洗涤程序。

暂停选项

在洗涤开始的五分钟内，可以往洗衣筒内装衣物或者向外取衣物。

1. 按下开始/暂停键，打开门。



当水温过高或者水位过高时，不可以打开门添加衣物。

2. 关上机门之后，继续运行洗涤程序。

洗涤程序结束

程序结束时，提示音响起，同时LCD显示屏上显示程序运行结束提示“End”，等待5分钟后，电源将自动关闭。

1. 打开门。



提示音停止后3秒钟才可以把门打开。

2. 取出衣物。

洗涤衣物

手动控制洗涤

您可以不使用模糊逻辑功能而进行手动控制洗涤。操作步骤:

1. 打开进水水龙头。
2. 按下 \odot 电源键启动洗衣机。
3. 打开机门。
4. 将衣物一件一件松散地装入洗衣筒内，不要过量装入。
5. 关上机门。
6. 在相应的洗涤剂盒中加入洗涤剂、柔顺剂、预洗洗涤剂(若有需要)。
7. 按下按钮选择您所需要的程序。
8. 按下温度键选择适当的洗涤水温: 冷水(Clod), 30°C, 40°C, 60°C, 95°C。
 - 当您选择了超快洗、轻柔洗程序时，温度只可选择冷水或30度。
 - 当您选择了羊毛洗程序时，温度只可选择冷水、30、或40度。
 - 当您选择了筒清洁程序温度只可选择“60度”。
9. 按下脱水键选择适当的脱水速度: 免脱水(\otimes), 400, 800, 1000转。
 - 当您选择了羊毛洗、轻柔洗程序只可选择免脱水(\otimes), 400, 800转。
 - 免脱水功能可以让您从洗衣机筒内直接取出湿衣服 (\otimes : 最后一次漂洗后，进行排水但不进行脱水。)
10. 重复按键可依次选择各种可用的预约选项。(预约时间从3小时至19小时不等，每次以一小时递增)。程序将会在显示的时间内完成。
11. 按下开始/暂停键，开始运行洗涤程序。

筒清洁程序

为了保持内筒干净至少1至3个月需要进行一次清洁，当内筒需要清洁时您可以选择筒清洁程序。

1. 打开进水水龙头，按下电源键启动洗衣机。
2. 放入适量的漂白剂于 $\textcircled{1}$ 处。
 - 粉末漂白剂和洗衣机专用清洁剂使用时，请参照产品背面的使用说明后使用。
3. 按下旋钮选择筒清洁程序。
 - 洗涤温度只可选择“60度”。
 - 脱水转速默认为最高转速。
 - 不可选择功能键。可根据需要选择预约功能。
4. 请按开始/暂停键，启动程序。



筒清洁注意事项: 内筒必须长期保持清洁，洗衣机经过长期使用，水质和空气中的多种细菌会粘附于内筒，产生黑色的污渍。从而给家人的健康带来危害，所以请客户利用本产品的筒清洁功能至少每1至3个月清洗一次，以确保内筒长期处于干净卫生的情况下使用。

洗涤功能介绍

高水位

当您洗涤的衣物较多时，为了有更好的洗涤效果，您可以选择高水位。

- 当您选择了标准洗、超快洗、强力洗、轻柔洗、羊毛洗、单洗涤程序时，可以使用高水位。

活性酶

选择活性酶功能可以使洗涤温度控制在40~95摄氏度之间一段时间，使洗涤达到最佳状态。当温度低于40摄氏度时，该功能将不能被选择。

 当您选择了标准洗、强力洗、单洗涤(40度)时，则可以使用活性酶功能。

预洗功能

为了能够对污渍较多的衣物有更好的洗涤效果，在进入您所选择的洗涤程序前，先进行一次短暂的洗涤脱水程序，以便瓦解衣物上顽固的污渍。预洗步骤：

1. 在洗涤盒中加入预洗洗涤剂。
 2. 选择您所需的洗涤程序。
 3. 按功能键直至控制面板上的“预洗”指示灯闪亮。
 4. 按下开始/暂停键，启动洗涤程序。
- 只有标准洗、强力洗程序才可以选择该功能。

 预洗是在常规的洗涤程序前附带了一个预先洗涤的功能。它将进行事先的洗涤后排水，脱水的程序，然后进入您所选择的洗涤程序。适合您洗涤比较脏的衣物。

漂洗+功能

为了使衣物有更好的漂洗效果，选择该功能后将增加漂洗，使您的衣物更加清爽干净。

- 只有标准洗、强力洗、单漂洗程序才可以选择该功能。

免排水功能

衣物浸泡在最后的漂洗水中。

在取出衣物之前，必须运行“脱水”程序。

- 只有标准洗、超快洗、强力洗、轻柔洗、羊毛洗、单漂洗程序才可以选择该功能。

洗涤衣物

洗衣诀窍与提示

请按照下面的提示操作，这样可以使您的衣物得到最好的洗涤效果。



检查洗涤衣物上的标签，或参阅附录中的织物保养图表，根据以下特性将衣物分类。

- 按面料保养标签分类：衣物可分类为棉织品、混纺面料、合成纤维、丝绸、羊毛面料及人造纤维等。
- 按颜色分类：可分为白色和有色衣物。洗涤时应将白色和有色衣物分开洗涤。
- 按体积分类：把不同体积的衣物放在一起洗涤可改善洗涤效果。
- 按耐磨程度分类：单独洗涤易损衣物，使用“羊毛洗”程序洗涤新的纯毛衣物、窗帘及丝织品。
- 确定洗衣量：请勿一次在洗衣机内装入过多衣物，否则衣物将不能够完全洗涤干净。根据下表确定各程序类别的洗涤容量。

程序	洗涤容量(公斤)
	WF8600NGW/WF8600NGU
纯绵织品	6.0
化纤织品	2.5
儿童护理	3.0
手洗织品	2.0
羊毛织品	2.0

洗涤剂小窍门：根据衣物类别(绵织品、轻柔织物、化纤织物、羊毛面料)、颜色、洗涤温度、脏污程度和类型选择洗涤剂。务必使用专用于滚筒洗衣机的“低泡”洗衣粉。

在确定洗涤剂用量时，须考虑所在地区水质的硬度和洗涤剂生产厂商在包装上所标明的建议以及洗衣量、衣物类别、脏污程度。



请将洗涤剂和添加剂放在安全干燥及儿童接触不到的地方。



请取出口袋中的物品：请您检查并清空将要洗涤的衣物口袋，饰品、硬币等坚硬的物体，可能导致洗衣机的损坏，或者发生异常故障。

带金属的内衣在洗涤过程中可能会有金属穿破内衣的现象，这样会损伤衣物及内筒，因此要放在专用细密的洗涤网内进行洗涤。洗涤带有拉链、纽扣等有硬物品的牛仔裤、工作服时，请先扣好纽扣再进行洗涤。

衣物上的饰品有可能损伤洗涤物，所以洗涤前请先将其取下。衣物上的带子会缠绕其他衣物，所以请一定妥善系好。

洗涤剂选择：您的洗衣机配合使用合适的洗涤剂，可以达到最好的洗涤效果：节能、省时、节水、洁净。

棉织品预洗：如果当您要洗的棉织品比较脏时，请先使用专用洗涤剂进行预洗。



当滚筒内的衣物放置不均衡时(面板上的“UE”指示灯会亮起)，请重新放置衣服。

衣服放置不均衡，会使滚筒的旋转效率下降。

洗羽绒棉被时，会导致洗涤时间增加或者滚筒的旋转效率降低。

对于羽绒棉被，推荐的洗涤重量为1.8KG以下。

洗涤衣物

洗涤剂如何放入：

1. 拉开洗涤剂盒。
2. 在洗涤剂盒①中加入适量洗涤剂。
3. 如果您希望使用柔顺剂，请在洗涤剂盒②中加入。
- ④ 在倒入前，必须用少量水稀释浓缩或粘稠的织物柔顺剂和调节剂，避免因堵塞而不能加入，柔顺剂的使用不要过量，应不超过插件③“MAX”的基准下沿。
4. 如果您选择了一个带有预洗功能的洗涤程序，请在洗涤剂盒①中加入洗涤剂。

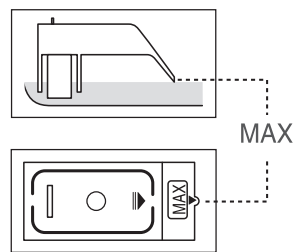
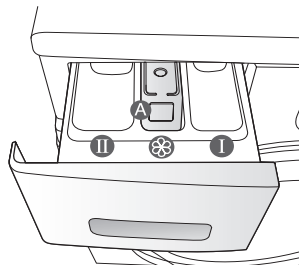

洗涤剂使用注意事项：

- 洗涤剂及添加剂应放置在安全干燥及儿童接触不到的地方。
- 为了环保，请根据衣物面料的不同及脏污程度使用适量的洗涤剂。
- 洗涤剂的用量请依据洗涤剂厂家的产品说明。
- 使用过量的洗涤剂，衣物一定要充分漂洗，否则会给我们健康带来危害。
- 洗涤剂应尽量放在洗涤剂盒的深处，且程序启动进水时请不要频繁打开洗涤剂盒，以免造成洗涤剂残留，影响洗涤效果。
- 使用柔顺剂时请不要将其直接放在衣物上。在最后一次漂洗时，洗涤剂盒②中的柔顺剂会自动投入。

洗衣机的保养

紧急排水

1. 拔下洗衣机电源插头。
2. 用一字起将洗衣机的底部挡板打开。

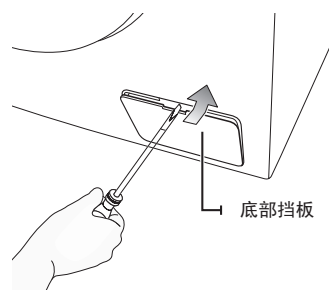

3. 向左旋转并缓缓拉出紧急排水软管约15厘米。

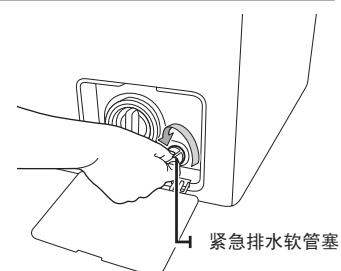

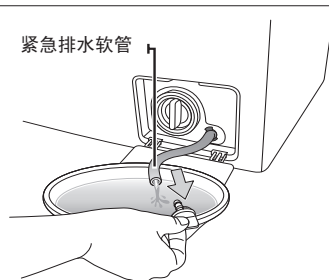

4. 打开白色塞子将残留水排入容器内。
5. 盖上塞子后将排水软管推回原位。
6. 重新装上底部挡板。



清洗洗衣机外壳

1. 用柔软布料和不含磨蚀成分的家用清洁剂擦拭洗衣机外壳，包括控制面板。
2. 用柔软布料擦干外壳。
3. 切勿用水冲洗外壳，以免造成洗衣机部件的损坏。

 在清洗洗衣机之前，请拔下电源插头或将  (电源) 按钮切换至“关闭”状态。

清洗洗涤剂盒

1. 按下洗涤剂抽屉内侧上的释放杆，并拉出抽屉。然后除去抽屉里的插件。

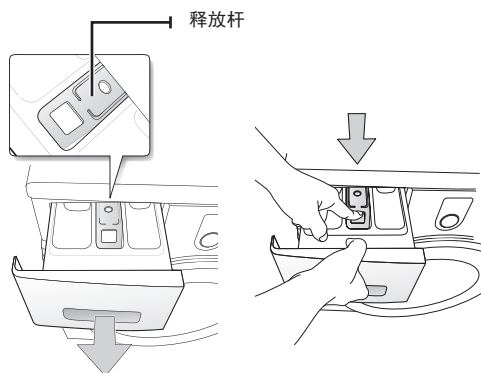

2. 用水清洗所有凹槽，用小刷子清理抽屉和凹槽。

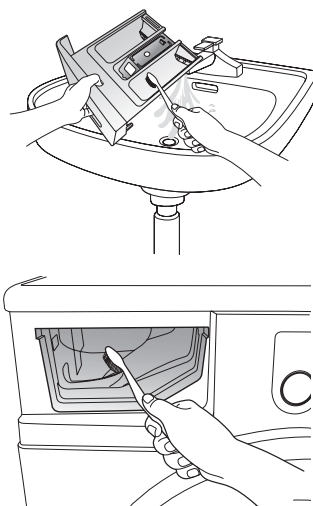

3. 重新插入插件，并把洗涤剂抽屉装回凹槽，并确认推回到位。

洗衣机的保养

清洗残渣过滤器

每年您应该至少清洗残渣过滤器5-6次，或者当显示屏出现“5E”的错误信息提示时：

1. 用一字起将洗衣机的底部挡板打开。
2. 向左旋转并缓缓拉出紧急排水软管约15厘米，打开白色塞子将残留水排入容器内。
3. 向左旋转拧开残渣过滤器，排除残留水。

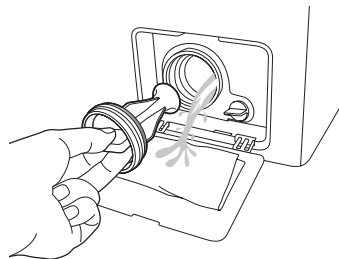

4. 清洗过滤器上的残渣和污渍。并确保排水泵内部没有被阻塞后，将残渣过滤器装回原位。
5. 重新装上底部挡板。

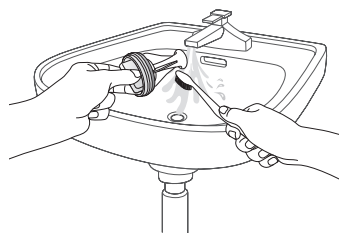

清洗进水阀过滤器

每年应该至少清洗进水阀过滤器一次，或者当显示屏出现“4E”的错误信息提示时：

1. 关闭洗衣机进水水龙头。
2. 从机器背面拧下进水管。
3. 使用夹嘴钳轻轻地将进水阀过滤器从洗衣机进水阀接口取下，用水冲洗干净。同时也要清洗螺纹连接器的内侧和外侧。
4. 将进水阀过滤器安装回原位。
5. 重新连接进水管。
6. 打开水龙头，确保水管连接处无漏水现象。

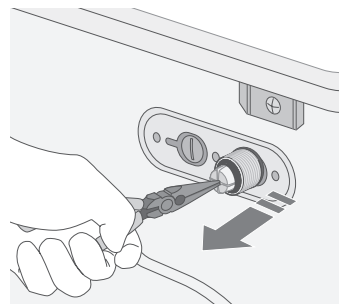
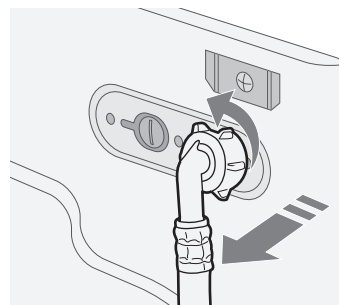

处理已冻结的洗衣机

如果温度低于摄氏零度，您的洗衣机被冻住，您可以：

1. 拔下洗衣机电源插头。
2. 用温水浸泡后的毛巾包裹水龙头，再用温水冲淋以使进水管解冻。
3. 卸下进水管，将其放入温水浸泡。
4. 在洗衣筒内倒入温水，并让其置留10分钟。
5. 重新将进水管连接到水龙头上，检查进水和排水是否正常。

 当再次使用洗衣机时，应确保环境温度在零摄氏度以上。

储藏洗衣机

如果需要长期储存您的洗衣机，请将紧急排水软管的白色塞子打开，把残留水排出机器外。如果残余的水长期被留在洗衣机内，洗衣机可能会损害。

1. 选择超快洗，这样可以排出残留在洗衣机内的水。
2. 关掉水龙头且分离进水管。
3. 拔掉洗衣机电源插头，打开洗衣机门让空气流通。

 如果你的洗衣机放置在零下的环境温度中，在使用之前请先将洗衣机中注入温水使其融化后使用。

故障排除

问题和解决方案

现象	解决方法
洗衣机无法启动	<ul style="list-style-type: none">• 检查机门是否关紧。• 检查电源插头是否插好。• 检查供水龙头是否已打开。• 检查是否按了开始/暂停键。• 检查是否设置了童锁功能。
洗衣机门无法打开	<ul style="list-style-type: none">• 检查筒内的水是否排干。
洗衣机门封褶皱	<ul style="list-style-type: none">• 这是由于安装装运螺栓后可能产生的现象。• 在洗衣机运行一段时间后门封会自动恢复原状。
不进水或供水不足	<ul style="list-style-type: none">• 检查供水龙头是否已打开。• 检查洗衣机门是否关好。• 检查进水管是否结冰。• 检查进水管是否被折弯。• 检查进水阀过滤器是否被堵塞。
不排水或不脱水	<ul style="list-style-type: none">• 检查排水管是否被压住或折弯。• 检查残渣过滤器是否被堵塞。
一边进水一边排水	<ul style="list-style-type: none">• 检查管末端放置的位置是否过低。• 排水管末端应放置于离地面60到90厘米之间的高度。
泡沫从洗涤剂盒中溢出	<ul style="list-style-type: none">• 使用了过量的洗涤剂。• 建议使用滚筒洗衣机专用低泡洗涤剂。
洗涤结束后，洗涤剂仍留在洗涤剂盒内	<ul style="list-style-type: none">• 检查洗涤时水压是否足够大。• 检查洗涤剂是否放于洗涤剂盒的注入口。• 检查洗衣粉是否受潮、结块。
洗涤剂盒①中的预洗洗涤剂不流入筒内	<ul style="list-style-type: none">• 检查是否选择了带预洗功能的洗涤程序。
洗衣机振动或噪音过大	<ul style="list-style-type: none">• 检查洗衣机是否放置于不平整的地面上。如果地面不平整，调整水平调整脚使其水平。• 检查装运螺栓是否被取下。• 检查洗衣机是否碰到其他物品。• 检查洗衣机内筒中的洗涤物放置是否均匀。
显示的洗涤时间与实际洗涤时间有偏差	<ul style="list-style-type: none">• 因为洗涤量、进水时间和调节平衡所需时间存在差异。

错误信息说明

错误代码	解决方法
dE	<ul style="list-style-type: none"> 检查机门是否开着，请关紧机门。
4E	<ul style="list-style-type: none"> 检查进水龙头是否打开。 清洁进水阀过滤器。 检查水压。
5E	<ul style="list-style-type: none"> 清洁残渣过滤器。 检查排水管是否被正确安装。
UE	<ul style="list-style-type: none"> 现象：衣物脱水时反复做平衡调整，并出现“UE”的错误信息提示。 原因：这不是故障，因筒内衣物分布不均匀，洗衣机自动调整平衡功能启动，通过反复旋转将衣物重新分布，以达到平衡状态。 解决：解开缠绕在一起的洗涤物。 注意：适当搭配大小件衣物一起洗涤。
LE	<ul style="list-style-type: none"> 检查排水管末端是否太低。（检查排水管托架是否损坏） 检查排水管末端是否浸泡在水里。

 因为您的洗衣机装有模糊逻辑控制系统，它在脱水时能自动检测衣物的平衡性，为了保护洗衣机不受损害，洗衣机在检测到衣物平衡性差或偏心较大时，洗衣机会通过适当延长脱水时间来调整衣物的平衡性，或脱水时洗衣机将以较低的转速运行。

在联系售后服务部门前：

1. 试着解决问题（参见“故障排除”）。
2. 重新启动程序，看故障是否仍然存在。
3. 如果故障仍然存在，请与售后服务部门联系并提供故障信息及现象。

程序表

程序	最大洗衣量(公斤)	洗涤剂 and 柔软剂			最高温度 °C	最高脱水转速 (转/分钟)	功能				
	WF8600NGW /WF8600NGU	预 洗 剂	洗 涤 剂	柔 软 剂		WF8600NGW /WF8600NGU	高 水 位	预 洗	漂 洗 +	免 排 水	活 性 酶
标准洗	6.0	√	√	●	95	1000	●	●	●	●	●
超快洗	2.0	-	√	●	30	1000	●	-	-	●	-
强力洗	2.0	√	√	●	95	1000	●	●	●	●	●
轻柔洗	3.0	-	√	●	30	800	●	-	-	●	-
羊毛洗	2.0	-	√	●	40	800	●	-	-	●	-
单洗涤	6.0	-	√	-	40	-	●	-	-	-	●
单漂洗	6.0	-	-	●	-	1000	-	-	●	●	-
单脱水	-	-	-	-	-	1000	-	-	-	-	-
单排水	-	-	-	-	-	-	-	-	-	-	-
筒清洁	-	-	-	-	-	-	-	-	-	-	-

(● 可随意选择, - 不可选择, √ 必须选择)

1. 带预洗的洗涤程序运行时间要比一般程序要长约15分钟。
2. 各程序持续时间数据基于标准IEC456。
3. 由于水压和水温、洗衣量及衣物类别不同, 各家庭的具体使用情况可能与表中所列的数据略有不同。
4. 当您选择强力洗程序洗涤衣物时, 洗涤时间将相应延长。

附录

衣物保养符号说明

	耐高温布料		不可熨烫
	易损织物		须蒸汽熨烫
	可在95°C的水温中洗涤		须垫布熨烫
	可在60°C的水温中洗涤		不可拧干或脱水
	可在40°C的水温中洗涤		不可干洗
	可在30°C的水温中洗涤		平放晾干
	可以手洗		可以晾干
	只能干洗		悬挂晾干
	可在冷水中漂白		滚筒干衣机洗涤，中温
	不可漂白		滚筒干衣机洗涤，低温
	低温熨烫（最高温度100°C）		不可用滚筒干衣机洗涤

环境保护

- 本机器由可回收物质制造。如果您打算处理这台机器，请遵守当地的废物处理条例。剪断电源线，这样洗衣机就不会再被连到电源上。去掉门，儿童和动物就不会被陷在机器里。
- 洗涤剂的用量不要超过洗涤剂使用说明中厂家推荐的用量。
- 仅在非常需要时，才在洗衣机洗涤前使用去污剂和漂白剂。
- 满载洗涤可以节约水电。（根据不同洗涤程序决定洗涤容量）

附录

产品执行标准

本机符合产品执行标准:

GB4706.1\GB4288\GB4706.24\GB4706.26\GB4343.1\GB17625.1\GB19606\GB12021.4

技术参数

类型		前置式滚筒洗衣机			
外型尺寸		WF8600NGW (XQG60-8600NGW)		WF8600NGU (XQG60-8600NGU)	
		宽598X厚610X高845 (毫米)		宽598X厚610X高845 (毫米)	
外观颜色		WF8600NGW (XQG60-8600NGW)		WF8600NGU (XQG60-8600NGU)	
		白色		银色	
水压		50kp~800kp		50kp~800kp	
用水量		WF8600NGW (XQG60-8600NGW)		WF8600NGU (XQG60-8600NGU)	
		72升		72升	
洗涤容量(公斤)		6.0		6.0	
产品净重及毛重(公斤)		59 / 63		59 / 63	
消耗功率	型号	WF8600NGW (XQG60-8600NGW)		WF8600NGU (XQG60-8600NGU)	
	洗涤和加热	220 V	2000 W	220 V	2000W
	排水泵	34 W		34 W	
最高脱水转速	转/分钟	1000		1000	
洗涤噪音	声压级 (A计权)	48dB		48dB	
	声功率级 (A计权)	60dB		60dB	
脱水噪音	声压级 (A计权)	58dB		58dB	
	声功率级 (A计权)	70dB		70dB	

 上表中的噪音值是指标准程序默认转速状态下的数值。
为提高整机性能而对外观及规格进行的更改，恕不另行通知。
能效等级测定时使用的是“强力洗”程序。

备注



三星全球服务网

如果您对三星产品有任何咨询或建议，请联系三星客服中心

服务电话：400-810-5858

网址：www.samsung.com/cn

联系地址：北京市朝阳区利泽中二路2号B座二层

三星电子（北京）技术服务有限公司

邮编：100102

苏州三星电子有限公司