

**Hisense**  
海信液晶电视

LED23K100  
LED24K100  
LED24K200  
LED26K100  
LED26K200  
LED23K100N  
LED24K100N  
LED26K100N

## 产品使用指南

请在使用本机之前，仔细阅读  
并妥善保管。

尊敬的用户朋友：

您好！感谢您购买海信产品，相信这一全新产品会给您带来无限欢乐。在使用本产品前请您认真阅读产品使用指南，并妥善保管。因违反本手册中的安全注意事项及使用说明事项而导致的事故，本公司不承担任何责任。



海信集团全国统一客服热线：4006111111  
海信集团服务质量监督电话：0532-83091111



本产品内有高压，用户不得擅自打开机壳。非维修人员，不得擅自修理和换件，以免发生触电和火灾事故。



用干净、柔软的棉布对整机进行清洁维护，禁止反复用力擦拭。禁止用硬物划刻、敲打、撞击或用各种研磨类物品摩擦显示屏。本产品 in 安放、使用时应避免受到水滴、水溅。遇到雷雨等不良天气，应迅速拔下电源插头及有线电视（或室外天线）插头，以免发生雷击损坏事故。

本机为 II 类设备，不需要接地使用。

#### 注意事项：

静止图像可能会导致电视屏幕永久性损坏。

1. 不要在液晶电视屏幕上显示静止图像超过2小时，因为这样会导致出现屏幕图像残影，为避免此问题请您在显示静止图像时降低屏幕的亮度和对比值。
2. 长时间观看4:3格式的节目时，在屏幕的左、右两侧和图像的边缘会留下不同的痕迹，所以请您不要长时间使用此模式。
3. 显示电子游戏和电脑静止图像的时间过长，可能会导致局部余像，出现因荧光屏灼伤而造成的屏幕图像残影，所以请您在使用时适当降低亮度和对比值。

上述原因导致的电视机屏幕出现图像残影、局部余像、痕迹问题，显示屏不在保修范围之内。

#### 节能提示：

1. 在不观看电视节目时请选择交流关机（通过电源开关关机），以减少能耗。
2. 在不影响观看质量的前提下，可降低显示屏的亮度以减少电视机在使用过程中的能耗。

## 随机附件

遥控发射器 ————— 1个  
产品使用指南 ————— 1本

# 目 录

本机特点	3	PC软件设置	21
技术规格	4	时钟	21
注意事项及安全警告	5	相位	21
电视机控制部分的位置和名称	7	自动调整	21
与其它装置相连接	8	显示范围	21
遥控器	11	数字多媒体操作	22
遥控器快捷功能操作	12	数字多媒体主界面	22
电视机基本功能操作	14	播放视频文件	23
开机/关机	14	播放mp3格式音乐文件	26
改变频道/音量	14	播放JPG格式图片文件	27
菜单使用	14	图片伴乐浏览	28
频道设置	15	播放TXT格式文本文件	29
自动搜台	15	注意事项	30
手动搜台	15	底座安装/拆卸说明	31
彩色制式/声音制式/微调	15	保修卡	32
频道编辑	16	简单故障的排除方法	34
图像设置	16	环保说明(液晶类)	34
亮度/对比度/色度/清晰度/色调	16		
色温	17		
高级设置	17		
声音设置	17		
平衡	18		
自动音量	18		
扬声器	18		
声场定位	18		
均衡	18		
设定设置	19		
菜单语言	19		
蓝屏	19		
魔方影音	19		
本机设置	19		
出厂设置	20		
服务信息	20		
几何调整	20		
水平位置/垂直位置	20		
水平幅度/垂直幅度	21		

## 本机特点

- 简约时尚  
采用经典的窄边框设计，具有绚丽，节能，环保的华丽外观。
- 高品质LED背光液晶屏
- 高清家庭影院  
内置高清播放引擎，高速读取高清格式文件，用户可通过USB全能流媒体直接播放高清格式的视频，开启清晰的影像视界。
- 舒适的画质体验  
采用高端的全数字显示技术，使得画面真实完美的再现，消除了边缘模糊和非线性失真现象。同时内置多种画质改善电路，全方位的实现色彩优化功能和运动静态的画面的舒适体验。
- 多模式宽屏显示  
全屏、标准、缩放一、缩放二、智能全景、点对点等多种宽高比可供选择。
- 高品质功放，在更高的动态范围内再现完美音质，高效节能。
- 节电保护模式  
如没有输入信号时，15分钟后，本机会自动进入低功耗睡眠状态或待机状态，可有效延长本机使用寿命，并节约电能。
- 人性化的端口设计  
结合用户的使用性和实用性需求，融合以下多媒体端口：天线，VGA，HDMI，视频，分量，耳机，USB等。

# 技术规格

型号		LED23K100 LED23K100N	LED24K100/LED24K200 LED24K100N	LED26K100/LED26K200 LED26K100N
产品名称		液晶彩色电视机		
产品尺寸(mm) (宽×高×厚)	不含底座	547.75×341.5×43	562.5×349.5×44	625×390×59
	含底座	547.75×382.75×150	562.5×389.5×150	625×435×158
产品质量(kg)	不含底座	3.25	4.2	5.4
	含底座	3.5	4.4	6
显示屏 可视图像对角线最小尺寸(cm)		58	60	66
显示屏分辨率		1366×768	1920×1080	1366×768
电源输入		~50Hz 220V	~50Hz 220V	~50Hz 220V
整机消耗功率		30W	30W	33W
伴音功率		2W+2W	2W+2W	5W+5W
执行标准		Q/0202RSR 511-2011		
接收制式	射频	PAL(D/K、I、B/G)、NTSC(M)		
	视频	PAL、NTSC		
接收频道		C1~C57 Z1~Z35		
环境条件		工作温度 5℃~35℃ 工作湿度 20%~80%RH 大气压力 86kPa~106kPa		
天线阻抗		75Ω		

## 各端子电平特性:

接口名称	接口类型	端子(插孔)	电平	阻抗
视频输入	复合视频	视频	1.0V <sub>p-p</sub>	75Ω
分量输入	模拟分量视频	Y	1.0V <sub>p-p</sub>	75Ω
		P <sub>B</sub> 、P <sub>R</sub>	0.7V <sub>p-p</sub>	75Ω
VGA	VGA	R、G、B	0.7V <sub>p-p</sub>	75Ω
		HS、VS	TTL	高阻
音频输入	模拟音频	左、右	1V <sub>rms</sub>	大于10kΩ

### 特别说明:

- ◆ 说明书中的图片和说明仅供参考,可能和实际产品外观不同,请以实物为准。(此说明贯穿整本说明书)
- ◆ 品质升级,产品设计和规格如有变更,恕不另行通知。

注:本产品能效指标详见能效标识

# 注意事项及安全警告

## 说明：

- ⚠ 带闪电箭头的三角形图案为警告符号，提醒您注意产品内的电压有危险。
- ⚠ 带惊叹号的三角形图案为警告符号，提醒您注意与产品有关的重要说明。
- ◆ 一般性说明。
- ✓ 表示正确的做法。
- ✗ 表示错误的做法。

使用本产品前请仔细阅读下列事项：

## 安全警告

- ⚠ 遇到雷雨时，请将电源插头拔出，并将有线电视插头或室外天线插头拔出，以免造成电视机损坏。切忌触摸天线的引入线。
- ⚠ 如果您很长一段时间不使用本产品，请确保抓住电源插头，然后将插头从插座拔出。
- ⚠ 本系列产品在搬运及安装过程中，请务必小心操作。因前壳装饰玻璃易碎，可能会造成人身伤害，因此，如果在使用过程中发现前壳装饰玻璃碎裂，切勿自行处理，请及时与专业人员联系。
- ⚠ 如发现异常的声音或气味或有声音无图像，请立即关闭电源并从插座上拔出插头，并及时与专业人员联系。
- ◆ 请不要让任何物体压迫电源线及信号线。
- ◆ 请不要让电源插座超载，确保您使用的插座是经过国家安全认证的合格产品。
- ◆ 产品要远离高温发热物体。
- ◆ 室外天线暴露在外容易老化影响图像质量，应定期检查和更换。
- ◆ 不要在电视机上放置盛放液体的容器，比如化妆品或药液等。
- ◆ 若有异物或水落入电视机内，请拔出电源插头并及时与专业人员联系。
- ◆ 谨防儿童站在电视机上面或向电视机上爬。
- ◆ 电视机由低温的地方移至温暖的区域后，为使机内结露充分散发干燥，应放置一段时间后再通电开机。

## 维护保养

- ◆ 不要用挥发油、稀释剂等擦拭本机，这些溶剂可能使机壳变质或损坏其涂漆面。若让橡胶或乙烯制品长时间接触电视机，可能造成污斑。
- ◆ 如果机壳污脏，请用水冲淡中性洗涤剂，用软布擦拭。

## 显示屏的说明与维护

- ⚠ 液晶显示面板属于现代高科技产品，内有几百万个薄膜晶体管，以提供优质清晰的画面，面板上偶尔会出现亮点或暗点，请注意这属于正常现象，并不影响整机性能。  
错误的维护方法会导致液晶显示屏损伤，影响图像效果，因此，请务必注意以下事项：
- ⚠ 禁止酒精、汽油等有机溶剂或酸、碱等化学试剂接触显示屏。
- ⚠ 禁止使用各种洗涤剂擦拭显示屏。
- ⚠ 必要时可在关机后用干净、柔软的棉布对显示屏进行适当清洁维护，但切忌反复用力擦拭。
- ◆ 请不要用手指直接接触屏幕表面，这样可能会损伤屏幕表面，且皮肤上的油脂在屏幕上很难清除。
- ◆ 请不要对液晶屏施加压力，液晶屏幕是精致且脆弱的。
- ◆ 因液晶屏表面易受划伤，请不要接触硬质物体。

# 注意事项及安全警告

## 产品

- ⚠ 请不要尝试自行分解、拆卸本产品任何部分，这样可能会造成产品损坏及人体伤害，并使您所享有的产品保修失效。
- ⚠ 请勿拆下后盖，电视机内部的调整 and 检查应由专业人员进行。
- ⚠ 请不要掩盖或阻塞机体背后散热孔，以免妨碍机体散热。
- ⚠ 请不要将锐利物、金属等伸入散热孔内或触碰信号接头，以免电路短路及产品损坏。

## 摆放方法

- |                       |            |
|-----------------------|------------|
| √ 平坦、稳定的场所。           | × 不平稳处。    |
| × 阳光直射或靠近取暖装置处。       | × 易受震动处。   |
| × 通风不良处。              | × 灰尘多或潮湿处。 |
| × 靠近炉子或水、油或烟容易进入机内之处。 | × 高温处。     |
| × 通风口被封闭之处。           |            |
- ◆ 当电视柜表面喷涂油漆或带有机溶剂以及油脂等物质时，底座的橡胶垫可能会与其发生轻微的化学反应，造成电视柜表面的轻微腐蚀，所以建议用户先在电视柜上放一层保护材料（如纸板或玻璃板等），然后再放置电视机。

## 观看节目

- ◆ 离开适当的距离观看，最佳距离为显示屏垂直高度的3-4倍。
- ◆ 使室内照明保持在足以读报的程度。
- ◆ 音量应保持适当，以免打扰邻居，夜间尤其应当注意。

## 其它

- ◆ 移动本机时，最好两人以上装卸、搬运，移动过程中应避免冲击，要特别保护显示屏。
- ◆ 在打开或关闭电源时触摸显示屏可能感到微弱的触电，即静电，这对人体是无害的。

## 特别说明

- ◆ 说明书中的图片和说明仅供参考，可能和实际产品外观不同。因品质升级，设计与功能变更可能会涉及到说明书内容，如有变更，恕不另行通知。

## 天线分离器

### 安装说明：

- ◆ 由于用户家中的电源线地线与有线信号线有可能存在着电压差异，这种情况下会造成有线信号线与电视机连接处的发热现象，情况严重时可能会导致安全事故发生。
- ◆ 服务人员在为用户安装电视时对该情况进行检测，根据需要决定是否安装分离器，如果一旦安装上请不要将其随意拆下。

### 安装方法：

- 1 将插头1与有线信号线连接。
- 2 将插头2与电视机后面的天线输入端口连接；如果用户家中的有线信号线是与机顶盒连接的，请将插头2与有线机顶盒后面的天线输入端口连接。

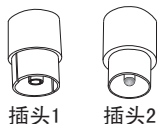

说明：本机不随机附带天线分离器，如果用户发现家中的信号线存在发热现象，请及时与我们联系，我们将上门服务帮您检测安装。

# 电视机控制部分的位置和名称

- 说明：
- ◆ 调节时只需用手轻轻触摸控制键即可，切勿用力。
  - ◆ 说明书中图片和说明仅供参考，若与实际产品不同，请以实物为准。
  - ◆ 请在关机8秒以后再开机，不能快速开关机，否则会导致本机工作异常。

前视图

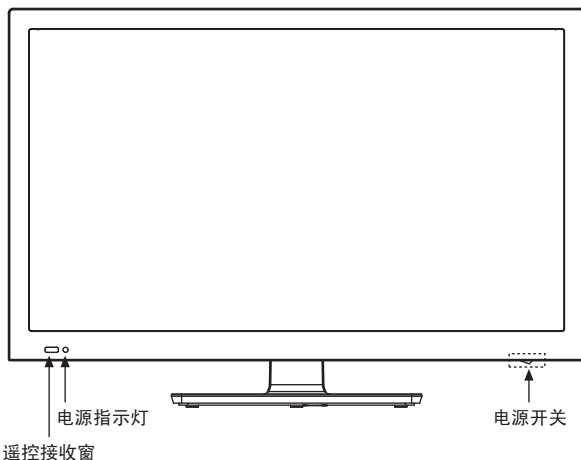

后视图

LED23K100/LED24K100/  
LED24K200/LED23K100N/LED24K100N

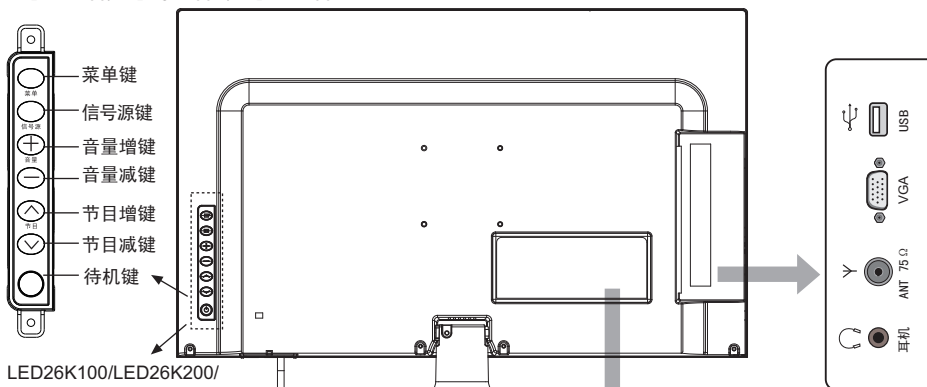

LED26K100/LED26K200/  
LED26K100N

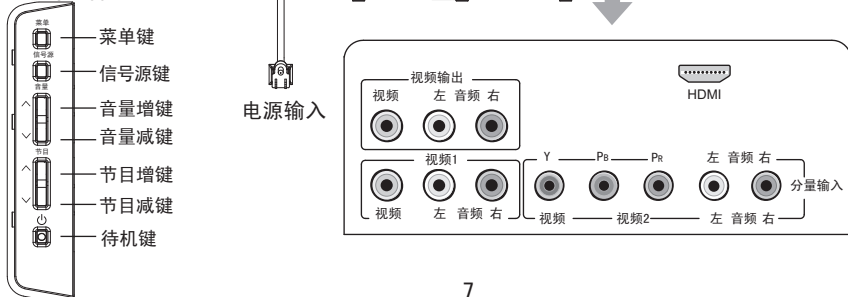



# 与其它装置相连接

## (一) 侧端子连接图

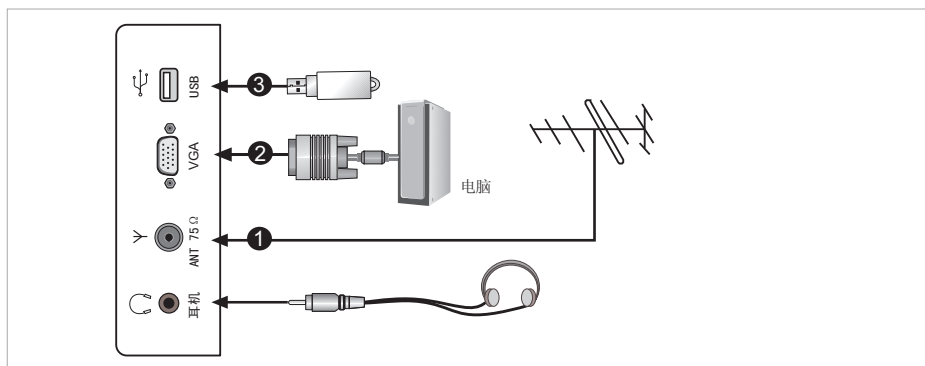

## 如何选择信号输入

若要欣赏来自外接设备的节目，您应当选择与该设备相连接的输入方式，并用遥控器选择正确的信号源。

输入指示	被选择的输入端子	输入指示	被选择的输入端子
电视	天线输入	HDMI	HDMI输入
视频1	视频输入1/音频输入1	VGA	VGA/音频输入（与分量复用）
视频2	视频输入2/音频输入2（与分量复用）	多媒体	USB输入
分量	分量输入/音频输入		

## ① 连接天线或有线电视网

- ◆ 电视机必须从以下信号源之一收到信号，才能正确显示电视频道：天线、有线电视网络。
- ◆ 天线应安置在避开公路、配电线路、霓虹灯等地方，以免电视信号受到干扰，这样还能防止意外事故的发生。另外，由于长期暴露在外，室外天线容易发生劣化，如果图像不大清晰，应首先关闭电源，然后检查一下天线。

### 注意：

- ◆ 当使用室外天线时，若本机上连接有室内天线，请将其导线由天线端子插座上拔下。
- ◆ 建议您最好使用75Ω的同轴电缆，以消除因阻抗不匹配而导致的干扰。
- ◆ 天线电缆不应与电源线等捆在一起。
- ◆ 使用有线或闭路电视时，请将75Ω的同轴电缆插头直接插入天线插座。

## ② 与电脑的连接

- ◆ 本机具有D-sub15针RGB电脑标准接口，将本机的VGA接口与电脑主机的VGA接口相连接。
- ◆ 将本机VGA音频端子与电脑声卡的音频输出端子相连接。

VGA接口支持的计算机信号格式		
信号格式	分辨率	刷新频率
VGA	640×480	60Hz
SVGA	800×600	60Hz
XGA	1024×768	60Hz

### 注意：

VGA的音频左/右端口与分量输入的音频左/右端口复用。切换到VGA时请确保音频接入，否则声音会出现异常。

# 与其它装置相连接

## (二) 后端子连接图

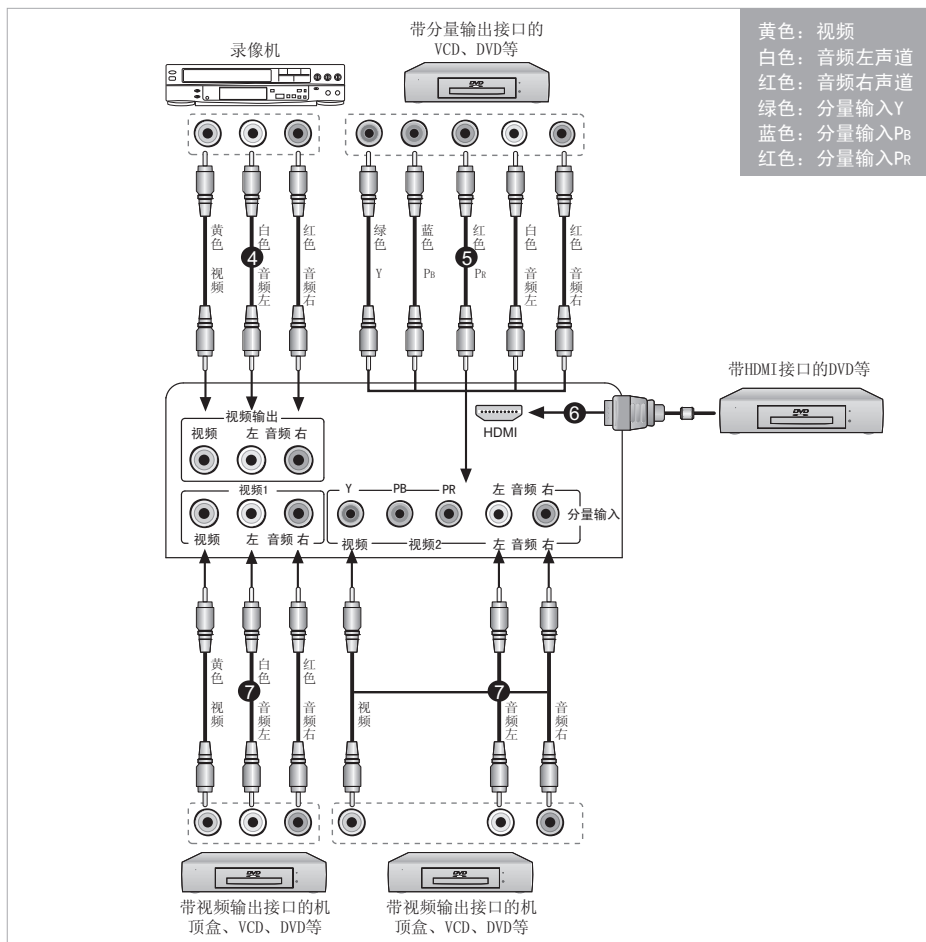

### 3 连接USB接口设备

- ◆ 本机具有USB标准接口, 可接USB1.1、USB2.0的标准设备, 包括硬盘、U盘等。
- ◆ 用USB连线或直接将设备的USB接口接至电视机的USB端口上。

警告: 本机所有的USB输出端口同时连接外接设备时的总电流不能超过1200毫安。如果超过输出电流限制, 造成本机故障, 不在保修范围内。

### 4 连接电视监视器或录像机

- ◆ 连接电视监视器或录像机时, 使用普通的视频传输线, 将本机的视频输出端子和外部电视监视器或录像机的视频输入端子相连接。

注意: 要作电视监视器使用时, 请仔细查阅本机静止图像的注意事项。

## 与其它装置相连接

### 5 连接分量端子

- ◆ 将本机的分量输入端子（Y、P<sub>B</sub>、P<sub>R</sub>）与外部视频设备（VCD、DVD、高清电视机顶盒等）所对应的分量视频输出端子相连接。
- ◆ 将分量输入的音频左和音频右端子与外部AV视频设备所对应的音频输出端子相连接。
- ◆ VCD或DVD上的分量输出接口有时也可能标识为Y、B-Y、R-Y或Y、Cb、Cr。

#### 分量输入支持的视频信号格式

480i、480p、576i、576p
720p/60Hz、1080i/50Hz、1080i/60Hz
1080p/50Hz、1080p/60Hz

注意：切换到分量输入时请确保音频接入，否则声音会出现异常。

### 6 连接HDMI接口

- ◆ 本机具有HDMI接口，支持与其它设备（DVD、机顶盒、AV接收器和数字电视等）之间的HDMI连接。
- ◆ HDMI发送设备到HDMI接收设备之间的连接无需单独的伴音线缆。

#### 什么是HDMI？

HDMI又称为“高清晰多媒体接口”，是更新一代接口，使用一根线缆便可传输数字音频信号和视频信号，无需压缩。由于它支持多声道数字音频，“多媒体接口”一词对于它而言名副其实。HDMI与DVI之间的差别在于：支持多声道数字音频。

#### 本机支持的HDMI信号格式

RGB/60Hz
640×480、800×600、1024×768
YUV/50Hz
576i、576p、720p、1080i、1080p
YUV/60Hz
480i、480p、720p、1080i、1080p

#### 注意：

1. 通过HDMI连接其它设备时，请确认传输的信号是HDMI支持的信号格式(见上表)。否则，可能导致图像失真或无图像。
2. 本机HDMI向下兼容支持较低版本的外部设备，但可能无法达到最佳的视觉效果。
3. 部分较低版本的HDMI电缆可能会导致屏幕闪烁或无显示的现象，所以建议使用支持最新版本的优质电缆线。
4. 如HDMI外接设备缺少 HDCP 支持或 HDCP 设计不当，可能将妨碍本机 HDMI 呈现高清晰度内容。
5. HDMI向下兼容DVI（数字视频接口）时，根据HDCP版权保护的内容要求：HDMI和DVI两种设备都支持HDCP才能正常观看视频内容，请确认DVI接口是否支持HDCP。

### 7 连接普通音、视频端子

- ◆ 将本机的视频输入端子与外部的AV视频设备（如VCD、DVD、录相机、摄像机等）的视频输出端子相连接。
- ◆ 将本机的音频输入端子（音频左和音频右）与外部AV视频设备的音频输出端子（音频左和音频右）相连接。
- ◆ 当使用耳机时，将耳机连线接到电视机的耳机端口，内置扬声器不再发出声音。

注意：视频2的视频端口与分量输入的Y端口复用，视频2的音频左/右端口与分量输入的音频左/右端口复用。切换到视频2时请确保音频接入，否则声音会出现异常。

# 遥控器

遥控发射窗

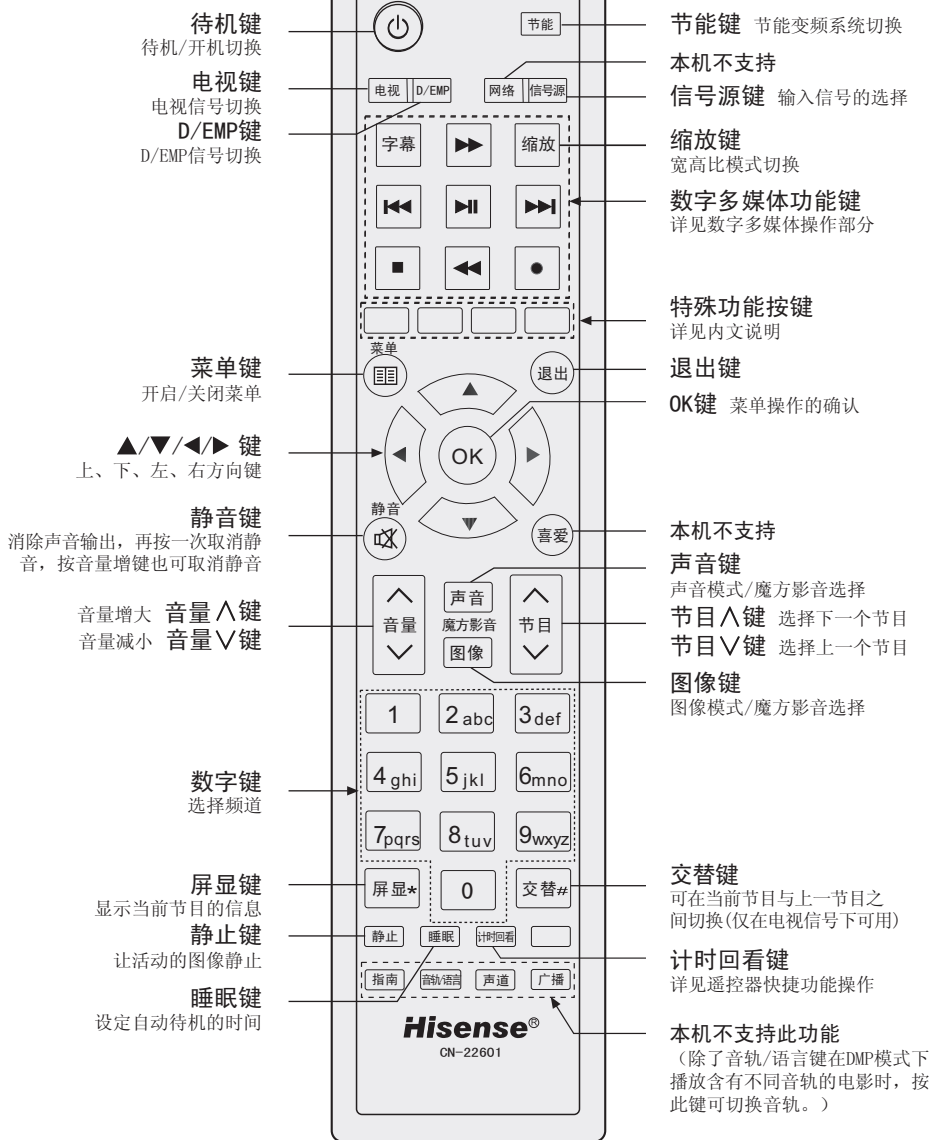

说明：遥控器外观以实物为准。

# 遥控器快捷功能操作

## 电池更换方法

1. 将遥控器面朝下，打开电池盒盖。
2. 装入2节7号1.5V的碱性电池，装入时确保电池的正极（+）和负极（-）与电池盒内的正极（+）和负极（-）一致。
3. 推上电池盒盖直至与遥控器机体完全吻合。

## 遥控操作注意事项

1. 如遥控器操作不正常、不稳定或不能遥控电视机时，请进行下列检查：是否打开电视机、电池的正负极是否倒装、电池电量是否耗尽、附近是否有特殊的荧光或氖光信号。
2. 如长时间不使用遥控器或电池耗尽，请将电池取出。（废旧电池污染环境，请妥善处理。）

## 遥控操作的有效范围

1. 遥控距离：正前方遥控的距离8米范围内有效。
2. 遥控角度：以电视红外光接收窗口为顶点，在距离6米处，其受控角度左右方向不劣于±30度，垂直的上下方向不劣于±15度。

## 遥控器快捷功能操作

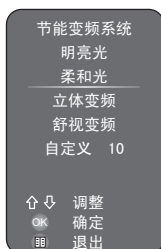

1. **信号源**：以菜单方式选择当前输入信号，菜单中提供了该电视机所有信号输入方式，包括：电视、视频1、视频2、分量、HDMI、VGA、多媒体。

◆可直接按遥控器上的**电视**键，进入电视模式（在多媒体模式下，此快捷键不起作用）。

◆可直接按遥控器上的**D/EMP**键，进入数字多媒体。

2. **节能**：按该键显示**节能变频系统**菜单，您可以根据需要按▲/▼键选择明亮光-柔和光-立体变频-舒视变频-自定义中的任何一种模式，选择自定义时您可以根据自己的需要调整液晶背光亮度，以达到满意的显示效果。

3. **计时回看**：此功能可以帮助用户在换台或切换信号源后仍能很容易地回到原来的节目（此功能在数字多媒体或网络多媒体模式下不起作用）。

用户在收看某一节目时，按**计时回看**键，本机将启动计时回看功能，在屏幕右上角显示时间，此时用户可随意换台或切换信号源，当用户需要回到原来的节目时，只需按**计时回看**键，屏幕上的时间开始闪烁，在约10秒钟内若用户再按**计时回看**键，信号将自动切换到原来的节目，若无操作，本机将自动关闭计时回看功能。

4. **图像**：可设置为标准、运动场、游戏厅、电影院、音乐会、演播室、自定义。自定义模式是通过设置**亮度、对比度、色度**等来达到一定的图像显示效果。

# 遥控器快捷功能操作

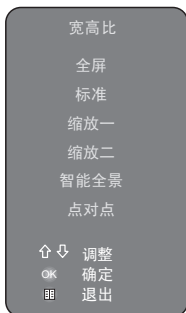
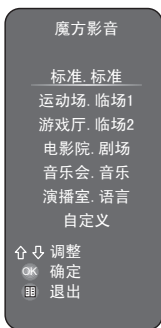

全屏模式

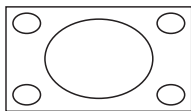

标准模式

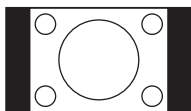

缩放一模式

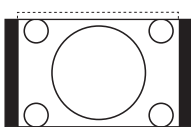

5. **声音**: 可设置为标准、临场1、临场2、剧场、音乐、语言、自定义。自定义模式是通过设置**均衡**来达到特定的声音效果。

当**魔方影音**设置为开时, 按**图像键/声音键**则显示由图像模式和声音模式拼和的影音组合, 见左图。按**图像键/声音键**可同时设置图像模式和声音模式。

6. **睡眠**: 可设定电视自动进入待机状态的时间, 通过反复按该键选择合适的睡眠时钟模式。时钟模式依次为: 关-10分-20分-30分-60分……240分。

7. **静音**: 按压此键将无声音输出, 若想恢复, 再次按压此键即可。此功能用于暂时性关闭伴音。

8. **缩放**: 针对不同的信号源, 本机设置了多种不同的显示方式。按**缩放键**选择合适的显示方式, 包括: “全屏”、“标准”、“缩放一”、“缩放二”、“智能全景”、“点对点”。

◆ **全屏模式**: 将输入的图像信号全屏显示。

◆ **标准模式**: 此模式画面两侧会有黑边, 这是目前视频影片或电视广播所使用的一种默认设置。

◆ **缩放一模式**: 该模式是将16:9信号格式的图像按14:9比例显示, 在16:9的显示屏上画面左右两边会有较窄的黑边, 上下两边会有一小部分图像被隐藏。

◆ **缩放二模式**: 当您播放的16:9信号格式的图像(大部分的电影)上下有黑边时, 请使用此模式, 它将去除黑边呈现给您最佳的观看效果。

◆ **智能全景模式**: 采用非线性缩放技术在水平方向上显示全部内容, 把4:3画面放大到全屏观看。

◆ **点对点模式**: 根据图像实际大小显示。

注意: 不同的信号源下宽高比模式的选项会有所不同。

缩放二模式

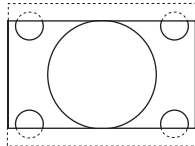

智能全景模式

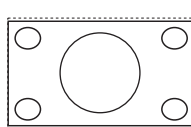

点对点模式

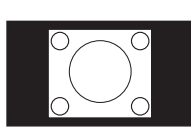

# 电视机基本功能操作

## 开机/关机

1. 将电视机电源线接至220伏交流电源插座。
2. 按下电视机上的**电源开关**按钮。  
在开机状态下按压遥控器的**待机键**，电视机进入待机状态，若要恢复正常收看，只需重新再按一下遥控器的**待机键**。
3. 要关闭电视，再次按下电视机上的**电源开关**。

### 注意：

- ◆ 为减少功耗，短时间内不使用电视机可将其设置为待机模式，但切勿长时间将电视机置于待机模式。
- ◆ 由于电源掉电和系统处理需要时间，请不要连续快速开关机，否则可能会导致本机工作异常。
- ◆ 待机后若要使用本机按键开机，请按**待机键**。

## 改变频道/音量

1. 按下遥控器上的**节目**  $\wedge/\vee$  键，即可切换频道。（音量增/减可按**音量**  $\wedge/\vee$  键）
2. 按下电视机上的**节目**  $\wedge/\vee$  键，同样可切换频道。（音量增/减可按**音量**  $\wedge/\vee$  键或**音量**  $+/-$  键）
3. 按遥控器上的**数字键**，可显示相应的频道。

**注意：**直接按**节目号**同样可以改变频道。若要**选择1~9节目号**，直接按**数字键**，**选择10~200节目号**，按每位**数字键的时间间隔不能超过3秒钟**。

## 菜单使用

通过使用菜单功能，可以满足您的不同需求，充分享受本机带来的视听效果。



图一

1. 按下遥控器的**菜单键**开启本机的菜单。
2. 按**▲/▼**键选择主菜单项（如图一）。
3. 按**▶/OK**键进入菜单（如图二）。
4. 按**▲/▼**键选择菜单选项中的项目。
5. 按**◀/▶**键设置各项，如有下级菜单的按**▶/OK**键进入下级菜单。
6. 按**菜单键**返回上一级菜单。
7. 重复按**菜单键**可以退出菜单。



图二

# 频道设置

说明：频道设置只在电视信号下可用。



## 频道主菜单操作

1. 按菜单键显示主菜单。
2. 用▲/▼键选择频道项。
3. 按▶/OK键进入频道菜单。
4. 按▲/▼键选择频道菜单的各选项。
5. 按◀/▶键可设置各项，有下级菜单的按▶/OK键进入下级菜单。
6. 按菜单键返回。

## 自动搜台：自动搜索有信号的频道

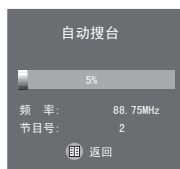

在频道菜单下：

1. 按▲/▼键选择自动搜台项。
2. 按▶/OK键进入自动搜台开始搜台。
3. 按菜单键退出。

## 手动搜台：手动设置从当前频点开始搜台



在频道菜单下：

1. 按▲/▼键选中手动搜台。
2. 按▶/OK键进入手动搜台选项。
3. 按◀/▶键开始手动搜台。
4. 按菜单键退出。

- ◆ 在进行手动搜台前可先在频道菜单中选择要搜索的节目号，并将彩色制式与伴音制式设置正确。
- ◆ 手动搜台的初始频率不可调，其数值跟随频段或台号自动变化。

## 彩色制式/声音制式/微调：设置声音的彩色及声音制式/手动频率控制



在频道菜单下：

1. 按▲/▼键选中任一项。
2. 按◀/▶键进行调整。
3. 按菜单键退出。

彩色制式：包括自动、PAL、NTSC、SECAM制式。

声音制式：包括D/K、M、B/G、I制式。

微调：按◀/▶键对当前节目进行频点微调。



## 频道设置

### 频道编辑：对搜索到的节目进行编辑



在频道菜单下：

1. 按▲/▼键选中频道编辑。
2. 按▶/OK键进入频道编辑菜单。
3. 按◀/▶键翻页，按▲/▼键选中相应的频道，可对其进行如下操作：

电视信号下：

- ◇ 删除：按红色键选择删除功能，按OK键确认删除。
  - ◇ 重命名：按绿色键，对选中的电视频道修改名称，按▲/▼键编辑名称中的字符，按◀/▶键移动光标位置，按OK键确认。
  - ◇ 移动：若要移动某个节目，改变节目的排列顺序，可按▲/▼键选中要移动的节目，按黄色键进行移动操作，然后按▲/▼键选择将要插入的位置，按OK键确认。
  - ◇ 跳过：按▲/▼键选择频道节目，按蓝色键，选择跳过功能；若想取消跳越，可选中该频道再按下蓝色键即可。
4. 按菜单键退出频道编辑。

- ◆ 设置为跳过的频道，在使用遥控器的节目^/∨键浏览节目时将自动跳过，但这些频道仍可以按节目号直接选中。
- ◆ 重命名频道时，频道名称最长为5个字符。

## 图像设置

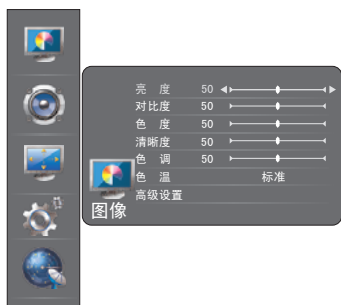

### 图像主菜单操作

1. 按菜单键显示主菜单。
2. 按▲/▼键选择图像项。
3. 按▶/OK键进入图像菜单。
4. 按▲/▼键选择图像菜单的各选项。
5. 按◀/▶键可设置各项，有下级菜单的按▶/OK键进入下级菜单。
6. 按菜单键返回。

亮度/对比度/色度/清晰度/色调：调整画面图像亮度/画面层次感/色彩鲜艳度/画面清晰度/画面颜色正常



在图像菜单下：

1. 按▲/▼键选中亮度/对比度/色度/清晰度/色调。
2. 根据个人需求按◀/▶键重新设定合适数值。
3. 调整好按菜单键退出。

仅在电视信号下，N制时可进行色调调整，其操作与亮度的操作相同。

## 图像设置

### 色温：调整画面的冷暖感觉



在图像菜单下：

1. 按▲/▼键选择色温。
2. 按◀/▶键选择合适的色温模式，五种色温模式为：标准、偏暖、暖色、冷色、偏冷。
3. 按菜单键退出。

### 高级设置：启用高级图像处理技术



在图像菜单下：

1. 按▲/▼键选择高级设置。
2. 按▶/OK键进入高级设置，按▲/▼键选择调整项。
3. 按◀/▶键可设置各项，有下级菜单的按▶/OK键进入下级菜单。

电视在无信号的情况下将不能进入图像的高级设置菜单。

**3D降噪：**可以在时间和空间上对图像信号进行优化处理，降低外部噪声干扰，还原纯净的原始信号。有低、中、高、关几个等级。

**亮彩魔镜：**本机的画质提升功能在颜色、动态对比度、景深等方面对图像进行了优化提升。在亮彩魔镜功能中通过关、分屏、移动和缩放几种不同的演示方式将画质提升的效果动态展现出来。

**3E节能：**按▶/OK键进入菜单查看节能显示动态图。

**图像分析：**对电视图像处理的相关性能进行分析。



## 声音设置



### 声音主菜单操作

1. 按菜单键显示主菜单。
2. 按▲/▼键选择声音项。
3. 按▶/OK键进入声音菜单。
4. 按▲/▼键选择声音菜单的各选项。
5. 按◀/▶键可设置各项，有下级菜单的按▶/OK键进入下级菜单。
6. 按菜单键返回。

# 声音设置

## 平衡：调整左右声道声音大小比例

在声音菜单下：

1. 按▲/▼键选择平衡。
2. 按◀/▶键设置平衡的数值，从而调整声音的平衡度。
3. 设置完毕后按菜单键退出。

## 自动音量：根据输入信号自动调整音量

在声音菜单下：

1. 按▲/▼键选择自动音量。
2. 按◀/▶键设置开或关，自动音量为开时，声音输出均衡，本机根据输入信号自动调整音量。
3. 设置完毕后按菜单键退出。

## 扬声器：选择内置扬声器或外置扬声器

在声音菜单下：

1. 按▲/▼键选择扬声器。
2. 按◀/▶键可选择内置扬声器或外置扬声器。
3. 设置完毕后按菜单键退出。

注意：

1. 当扬声器设置为外置时，电视伴音是通过音频连接线输出到其它的外置音箱（推荐您使用海信条形音响产品），电视机本身的内置扬声器无声音输出。此时，请确保将外置音箱的开关打开。
2. 当扬声器设置为内置时，电视伴音直接由本机的内置扬声器输出；但是如果此时外置音箱已与本机连接且处于正常工作状态，那么外置音箱也会有声音输出且音量会突然增大（因为当设置为“内置扬声器”时，本机音频输出将被设置为最大音量）。因此，为避免干扰他人，强烈建议您在切换为“内置扬声器”之前，关闭外置音箱的电源开关或使其处于静音状态。

## 声场定位

在声音菜单下：

1. 按▲/▼键选择声场定位。
2. 按◀/▶键选择座放式或壁挂式。
3. 设置完毕后按菜单键退出。

## 均衡：实现频点声音的衰减或放大

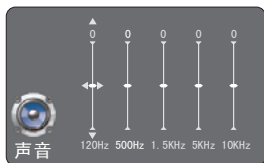

在声音菜单下：

1. 按▲/▼键选择均衡。
2. 按▶/OK键进入均衡菜单，按◀/▶键可选择频点为120Hz、500Hz、1.5KHz、5KHz、10KHz的声音分量，按▲/▼键调整至合适数值。
3. 设置完毕后按菜单键退出。

当魔方影音为开时，均衡选项不可选。

仅当声音模式为标准 and 自定义时，均衡选项可选。

# 设定设置



## 设定主菜单操作

1. 按菜单键显示主菜单。
2. 按▲/▼键选择设定项。
3. 按▶/OK键进入设定菜单。
4. 按▲/▼键选择设定菜单的各选项。
5. 按◀/▶键可设置各项，有下级菜单的按▶/OK键进入下级菜单。
6. 按菜单键返回。

## 菜单语言：菜单为英文或中文

在设定菜单下：

1. 按▲/▼键选择语言/Language。
2. 按◀/▶键设置中文/Chinese或English/英文。
3. 设置完毕后按菜单键退出。

## 蓝屏：设置无信号时为蓝屏(蓝屏只在电视通道下有效)

在设定菜单下：

1. 按▲/▼键选择蓝屏。
2. 按◀/▶键选择蓝屏状态为开或关，蓝屏设为开时，电视无信号时显示蓝色背景。
3. 设置完毕后按菜单键退出。

## 魔方影音：图像和声音的组合调整

在设定菜单下：

1. 按▲/▼键选择魔方影音。
2. 按▲/▼键可设置为开/关（设为开时，按声音/图像键显示魔方影音菜单）
3. 设置完毕后按菜单键退出。

## 本机设置



在设定菜单下：

1. 按▲/▼键选择本机设置，按▶/OK键进入。
2. 按▲/▼键选择各选项。
3. 按◀/▶键进行设置。
4. 设置完毕后按菜单键退出。

**菜单时间：**设置菜单显示的时间：10秒，15秒，30秒，45秒，60秒，关。

**透明度：**设置菜单显示的透明程度。

**开机画面：**设置开机时是否有画面显示。当设为关时，则开机时没有画面显示，反之则有。

**开机音乐：**设置开机时是否播放音乐。设为开时则播放音乐。

## 设定设置

### 出厂设置：恢复出厂时的参数设置

在设定菜单下：

1. 按▲/▼键选择出厂设置。
2. 按▶/OK键进入出厂设置选项，按◀/▶键选择是或否，按OK键确认。
3. 设置完毕后按菜单键退出。

注意：当机器处于异常状态时，或者想恢复到出厂设置时，用户可以使用出厂设置功能。

### 服务信息：可以查看服务热线、监督电话、网址



在设定菜单下：

1. 按▲/▼键选择服务信息。
2. 按▶/OK键查看相关服务信息。
3. 查看完毕后按菜单键退出。

注意：软件版本显示信息请以实物为准。

## 几何调整

当宽高比模式为点对点时，几何调整选项不可选。

当输入信号为HDMI时，仅有显示范围选项可调。

无信号、HDMI通道的DVI和RGB的信号下，几何调整选项不可选。



### 几何调整主菜单操作

1. 按菜单键显示主菜单。
2. 按▲/▼键选择几何调整项。
3. 按▶/OK键进入几何调整菜单。
4. 按▲/▼键选择几何调整菜单的各选项。
5. 按◀/▶键可设置各项，有下级菜单的按▶/OK键进入下级菜单。
6. 按菜单键返回。

### 水平位置/垂直位置：调整图像的水平位置/垂直位置

在几何调整菜单下：

1. 按▲/▼键选择水平位置或垂直位置。
2. 按◀/▶键设置水平位置或垂直位置至图像显示正常为止。
3. 按菜单键退出。

## 几何调整

**水平幅度/垂直幅度：**调整图像的水平幅度/垂直幅度(在VGA输入下不可用)

在几何调整菜单下：

1. 按▲/▼键选择水平幅度或垂直幅度。
2. 按◀/▶键设置水平幅度或垂直幅度至图像显示正常为止。
3. 按菜单键退出。

**PC软件设置：正确设置PC软件**



以Windows2000为例，电脑的Windows系统显示设置基本如图所示。

1. 单击Windows开始菜单上的“设置”。选中“设置”平移鼠标单击“控制面板”。
2. 出现控制面板窗口，单击“显示”出现显示的对话框。
3. 找到显示对话框上的“设置”选项，设置屏幕分辨率(该机支持的分辨率详见“与其它装置相连接”部分)，并将屏幕刷新频率设为“60Hz”。
4. 单击“确定”退出。

**时钟：**调整PC输入信号的行幅(只在VGA输入下可用)

在几何调整菜单下：

1. 按▲/▼键选择时钟。
2. 按◀/▶键改变时钟调整值至图像显示正常为止。
3. 按菜单键退出。

**相位：**调整PC输入信号的相位(只在VGA输入下可用)

在几何调整菜单下：

1. 按▲/▼键选择相位。
2. 按◀/▶键改变相位值至图像显示正常为止。
3. 按菜单键退出。

**自动调整：**自动调整图像的位置和尺寸(只在VGA输入下可用)

在几何调整菜单下：

1. 按▲/▼键选择自动调整。
2. 按▶/OK键进行自动调整。
3. 按菜单键退出。

**显示范围：**控制HDMI的重现率(只在HDMI输入下可用)

在几何调整菜单下：

1. 按▲/▼键选择显示范围。
2. 按◀/▶键设置显示范围：缩放、全信号。
3. 按菜单键退出。

# 数字多媒体操作

## 数字多媒体主界面

首先确定插入带有标准USB2.0接口的U盘或移动硬盘设备。里面存储有您希望打开的多媒体文件。  
按D/EMP键进入数字多媒体主页面；要退出多媒体界面，请直接按信号源键选择其他信号源。

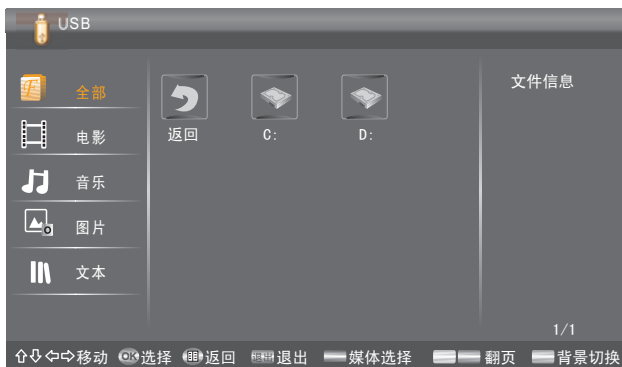

1. 按红色键选择多媒体类型（可以按照多媒体类型来筛选当前目录的文件），设备默认全部文件类型。
2. 按OK键进入存储设备选项。
3. 进入存储设备选项后，如果有多页面，按黄色/蓝色键可进行翻页操作，按◀/▶键选择您需要打开的文件所在的盘符，并按OK键进入。
4. 按▲/▼/◀/▶键选中您要打开的文件夹/文件，按OK键进入/播放您选中的文件夹/文件。
5. 按菜单键逐级返回到上一级目录或按◀/▶键选择返回图标后再按OK键返回到上一级目录。
6. 按◀/▶键选择🔄图标，按OK键可以返回到主界面。
7. 按绿色键可以对多媒体界面的背景进行切换。



# 数字多媒体操作

## 播放视频文件

按红色键切换到全部媒体或电影媒体下：

1. 按▲/▼/◀/▶键选择您要播放的视频文件。
2. 按OK键或▶||键播放视频。
3. 按■键或退出键退出视频播放，返回到目录。



按菜单键调出/退出视频播放控制条。

按◀/▶键选择控制条上的功能图标。

按OK键确认功能操作。

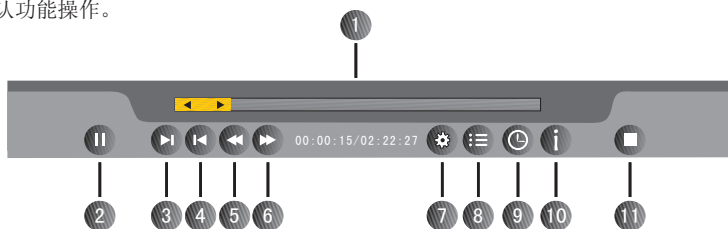

1. 播放进度条。
2. 播放/暂停，在没有出现此工具条时按快捷键▶||键也可以实现此功能。
3. 播放下一个视频文件，在没有出现此工具条时按快捷键▶||也可以实现此功能。
4. 播放上一个视频文件，在没有出现此工具条时按快捷键||◀也可以实现此功能。
5. 视频快退，选中后反复按压OK键可以选择不同的快退倍率，在没有出现此工具条时按快捷键◀◀也可以实现此功能。
6. 视频快进，选中后反复按压OK键可以选择不同的快进倍率，在没有出现此工具条时按快捷键▶▶也可以实现此功能。

注意：部分码流不支持快进或快退播放功能。



# 数字多媒体操作

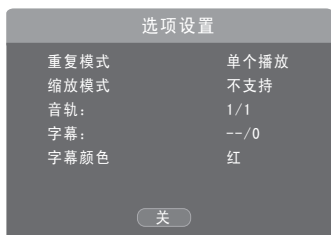
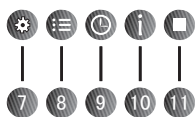

## 7. 选项设置:

按▲/▼键选中设置选项。

按◀/▶键选择选项模式。

调整完毕后,按▼键选中“关闭”,按OK键确认关闭菜单。

注意:如本视频无字幕,则字幕选项不可选。

## 8. 节目列表:

按▲/▼键选中电影名称。

按OK键确认播放。

按▶键选中“关闭”,按OK键确认关闭菜单。

## 9. 选时播放:

按◀/▶键选中时间格式:时、分、秒。

按数字键输入时间,按▲/▼/◀/▶键调整时间。

调整完毕后,连续按▶键选中确定后按OK键确认,视频会跳到您所指定的时间点播放。

注意:部分码流不支持选时播放功能。

## 10. 节目信息:

查看节目信息。

## 11. 结束播放并返回到菜单界面。

影片播放的时候,按缩放键可以调整画面大小:

全屏播放-原始大小-原始比例三种模式可选。

注意:部分片源不支持缩放功能。

# 数字多媒体操作

视频支持的格式如下表：

封装	视频解码			音频解码
	类型	分辨率（最大）	比特率（最大）	
.avi	Xvid	1280×720	8Mbps	MPEG1 (Layer1, 2, 3)
.avi .mpg .ts	MPEG2	1920×1080	20Mbps	MPEG1 (Layer1, 2, 3)
.avi .mpg .mov	MPEG4 ASP	1920×1080	8Mbps	MPEG1 (Layer1, 2, 3)
.dat	MPEG1	720×576	1.5Mbps	MPEG1 (Layer1, 2, 3)
.rm .rmvb	Real 8/9/10	1280×720	1.5Mbps	Cooker

注意：

1. 在播放含有不同音轨的电影时，按压“音轨/语言”键可以切换音轨。
2. 若您使用USB1.1设备播放电影时，有可能会出现问题画面不流畅现象，建议使用USB2.0设备。
3. 本机支持外挂.srt格式的电影字幕，播放含有多个字幕的电影时，反复按压“字幕”键可进行切换。
4. 由于节目来源的多样性，本机不能保证支持列出的所有格式及版本。

# 数字多媒体操作

## 播放mp3格式音乐文件



按红色键切换到全部媒体或音乐媒体下：

1. 按▲/▼/◀/▶键选择您要播放的文件音乐。
2. 按OK键播放。



3. 按黄色键和蓝色键翻页，按▶键标记（取消标记）歌曲。  
绿色键选择音乐播放循环方式：单曲、选中、全部。  
单曲循环：循环播放当前播放歌曲。  
全部：循环依次播放所有歌曲。  
选中：仅当以标记出歌曲时有效，循环依次播放所标记出的歌曲。  
按▲/▼键选择预选歌曲，按OK确认。
4. 按■键/退出键退出音乐播放界面。

# 数字多媒体操作

## 播放JPG格式图片文件

按红色键切换到全部媒体或图片媒体下:

1. 按▲/▼/◀/▶键选择您要播放的图片。
2. 按OK键播放图片。
3. 按■键/退出键退出图片播放界面。



播放图片时，按菜单键调出/退出图片播放控制条：按◀/▶键选择控制条上的功能图标，按OK键确认功能操作。



1. 播放/暂停。在没有出现此工具条时按快捷键▶||键也可以实现此功能。
2. 结束播放图片，退出。在没有出现此工具条时按快捷键■也可以实现此功能。
3. 播放上一个图片文件，在没有出现此工具条时按快捷键I◀◀也可以实现此功能。
4. 播放下一个图片文件，在没有出现此工具条时按快捷键▶▶I也可以实现此功能。
5. 图片顺时针依次旋转90度，在没有出现此工具条时按快捷键▶也可以实现此功能。
6. 图片逆时针依次旋转90度，在没有出现此工具条时按快捷键◀也可以实现此功能。
7. 放大图片，在没有出现此工具条时按缩放快捷键也可以实现此功能。放大状态下按▲/▼/◀/▶键可以移动图片。
8. 缩小图片，在没有出现此工具条时按缩放快捷键也可以实现此功能。

# 数字多媒体操作

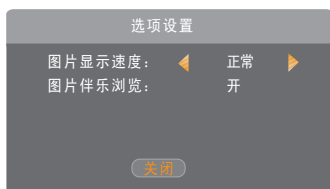

## 9. 选项设置:

图片显示速度: 按◀/▶键设置图片显示速度。

图片伴乐浏览: 按◀/▶键设置图片伴乐浏览开或关, 设置为开时, 可以一边浏览图片, 一边欣赏当前文件夹中的音乐。



## 10. 图片信息: 查看图片信息。

## 11. 当伴乐浏览设置为开时, 且正在看图片和听音乐时,

按**红色**键: 当前目录有歌曲时, 播放上一曲歌曲。

按**绿色**键: 当前目录有歌曲时, 播放下一曲歌曲。

## 图片伴乐浏览

首先, 播放图片时在选项设置里, 按▲/▼键选择图片伴乐浏览, 按◀/▶键设置图片伴乐浏览为“开”。

图片伴乐浏览, 是指在播放图片的同时, 播放与图片在同一文件夹中的音乐。

1. 按▲/▼/◀/▶键选择一个同时存有图片文件和音乐文件的文件夹。
2. 按OK键打开此文件夹。
3. 按▲/▼/◀/▶键选择一个选择图片文件, 按OK键打开, 随之, 同文件夹下的音乐也开始播放。在播放图片的时候, 按**红色**键: 播放上一曲歌曲。按**绿色**键: 播放下一曲歌曲。



按菜单键调出/退出播放控制条: 按◀/▶键选择控制条上的功能图标, 按OK键确认功能操作。其操作方法同图片浏览。

## 播放TXT格式文本文件

按红色键切换到全部媒体或文本媒体下:

1. 按▲/▼/◀/▶键选择您要播放的文本。
2. 按OK或▶▶键播放文本。
3. 按■键/退出键退出文本播放界面。



按菜单键调出/退出文本播放控制条: 按◀/▶键选择控制条上的功能图标。按OK键确认功能操作。

### 2011年全国硕士研究生考试复试分数线划定

近日,教育部发出做好2011年全国硕士研究生录取工作的通知,确定了今年参加统一入学考试考生进入复试的初试成绩基本要求(简称复试分数线),各硕士生招生单位即将全面启动复试、录取工作。

2011年硕士研究生招生计划安排为49.5万人。为适应我国经济社会发展对高层次应用型人才的需要,进一步优化研究生教育结构,今年继续扩大专业学位研究生招生类别和规模,在38个类型专业学位共安排计划14.9万人。



1. 停止。
2. 选页播放: 按数字键输入页码, 或按◀/▶键调整页码, 按OK键确认跳转到此页。
3. 播放上一页文本: 按◀◀键也可。
4. 播放下一页文本: 按▶▶键也可。

# 数字多媒体操作

## 注意事项

1. 数字多媒体播放器的USB接口并非万能，它可以支持绝大多数的硬盘、U盘等，若出现不识别情况，不属于本机故障，与设备的驱动有关。
2. 本机USB口输出电流有限，如果用户接电流比较大的外接设备，建议采用外置电源。所有USB端口外接设备的电流总和不能超过1200毫安，如果超过输出此电流限制，造成本机故障不在保修范围之内。
3. 随着设备的不同，存储容量的不同，数字多媒体播放器读取信息需要的时间也是不一样的，有可能出现信息读取速度的暂时变慢，请注意这并非本机故障。
4. 请避免在文件读取过程中插拔USB设备，否则有可能损害您的系统文件。
5. 在系统忙于处理您的上一次操作时，请不要频繁按压其它功能键，否则会影响系统的处理速度。
6. 本机采用多系统工作，相当于一个复杂的电脑系统，所以在文件读取或播放时，由于USB设备的兼容性和稳定性的差异，可能会出现画面停止或功能不作用现象。请尝试关闭电视机使系统重新初始化，从而恢复正常工作。
7. 随着系统的不断完善与升级，实际显示和操作会与说明书有细微差别，此现象属正常情况。不会影响到您的正常使用与享受。
8. 当系统出现长时间不响应操作或出现“系统异常”提示信息时，当前系统可能暂时处于非正常运行状态。您可以重试当前操作或关机后重新启动，使系统恢复正常运行。
9. 若出现硬盘不识别情况，请尝试通过外接电源给硬盘供电或更换线长小于65厘米的标准USB2.0硬盘线。
10. 本机最多支持11个硬盘分区。

# 底座安装 / 拆卸说明

LED23K100/LED24K100/LED24K200  
/LED23K100N/LED24K100N

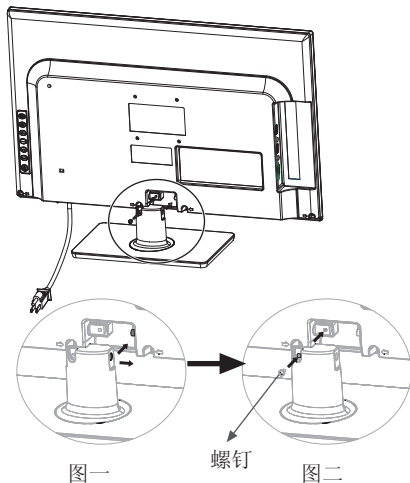

## 底座安装:

- 1、将电视机液晶面朝下置于足够大的平整台面上，事先请在台面上铺软质垫布，避免损伤液晶屏。
- 2、按图所示，将底座上的孔对准后壳上的圆柱（图一所示），按箭头方向向右侧滑动，直到底座左侧的孔完全与金属支架上的孔对齐（图二所示）。
- 3、用附带的M4×16的螺钉将底座和整机固定到位。

## 底座拆卸:

- 1、将电视机液晶面朝下置于足够大的平整台面上，事先请在台面上铺软质垫布，避免损伤液晶屏。
- 2、卸下固定底座的螺钉。
- 3、按图一所示箭头反方向将底座向左侧滑动从电视机上拔下。

LED26K100/LED26K200/LED26K100N

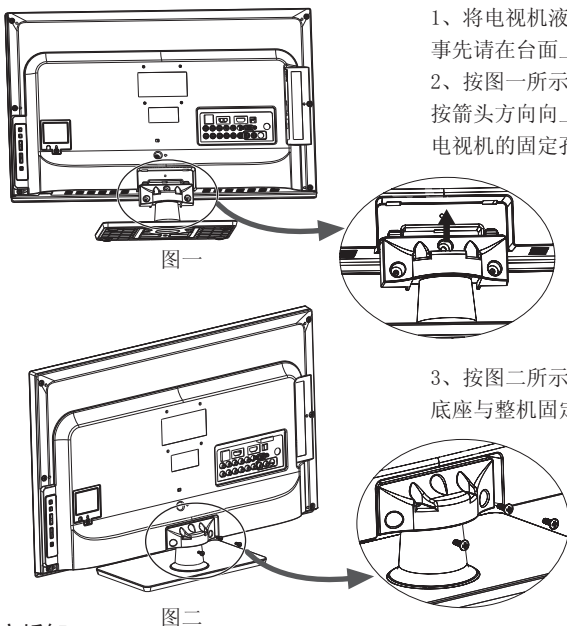

## 底座安装:

- 1、将电视机液晶面朝下置于足够大的平整台面上，事先请在台面上铺软质垫布，避免损伤液晶屏。
- 2、按图一所示，将底座对准电视机上的定位孔，按箭头方向向上滑动，保证底座的三个固定孔和电视机的固定孔重合。
- 3、按图二所示，用附带的3只ST4X12（黑色）将底座与整机固定。



## 底座拆卸:

- 1、将电视机液晶面朝下置于足够大的平整台面上，事先请在台面上铺软质垫布，避免损伤液晶屏。
- 2、按图二所示卸下3个固定底座的螺钉。
- 3、按图一所示箭头反方向将底座从电视机上拔下。



# 保修卡

请贴发票并盖销售单位章

(否则壹年保修期自出厂日期算)

## 保修事项

1. 请将购机发票贴于左上角处, 并妥善保存。
2. 服务政策如下:
  - (1) 我公司坚决拥护《产品质量法》、《消费者权益保护法》以及国家关于产品的三包规定。
  - (2) 免费维修时限为自购机之日起壹年内。
  - (3) 遥控器免费维修时限为自购机之日起壹年内。
  - (4) 壹年内免费调试。
3. 下列情况之一者, 不享受以上服务, 但可实行收费维修。
  - (1) 不能出示保修卡或有效发票的。
  - (2) 发票及保修卡有涂改或保修卡与电视机条码不符的。
  - (3) 由于使用、维护、保管不当, 造成损坏的。
  - (4) 因不可抗力力造成损坏的。
  - (5) 非承担我公司三包修理者拆动维修的。
4. 未尽事宜, 可致电4006111111进行咨询。

# 保修卡

## 反馈联

产品型号			
序 号			
购机日期			
购机商店			
发票号码			
用户签名		电话	
地 址			
销售人员签字			
销售单位章			

以上内容由销售单位填写并由用户签字  
后由销售单位裁给海信销售分公司。

请沿此虚线剪下

# Hisense 海信

—— 创新就是生活 ——

服务理念:

一日承诺, 立信百年

服务宗旨:

天下事, 客户的事是头等大事

服务承诺:

一经选择, 天天省心

产品型号			
序 号			
购机日期			
购机商店			
发票号码			
用户签名		电话	
地 址			
日期	检修记录	修理员	

海信集团全国统一客服热线: 4006111111

海信集团服务质量监督电话: 0532-83091111

海信集团服务监督邮箱: service@hisense.com

地址: 青岛市市南区延安三路204号

邮编: 266071

## 简单故障的排除方法

在准备修理前，请检查下表，看看能不能找到您所遇到的故障原因。  
当您确信完全按照本说明书操作，仍然不能排除故障后，您可以考虑进行修理。

现象	解决方法
没有声音或图像	<ol style="list-style-type: none"><li>1. 检查电源线是否接在墙上的插座里，而墙上的插座是否通电。</li><li>2. 检查您有没有按下电源按钮或待机键。</li><li>3. 检查画面亮度和对比度设置。</li><li>4. 检查音量。</li></ol>
画面正常但是没有声音	<ol style="list-style-type: none"><li>1. 检查音量。</li><li>2. 检查是否设置为静音模式。</li></ol>
没有画面或图像黑白	<ol style="list-style-type: none"><li>1. 调整图像设置。</li><li>2. 检查彩色制式。</li></ol>
声音和图像受到干扰	<ol style="list-style-type: none"><li>1. 试着找出影响电视机的电器，并将其远离电视机。</li><li>2. 试着把电视机的电源插头插入另一个插座。</li></ol>
画面模糊或有雪花，图像失真	<ol style="list-style-type: none"><li>1. 检查您的天线方向、位置和连接。</li><li>2. 调整天线方向或再次设定频道或微调频道。</li></ol>
遥控器功能失灵	<ol style="list-style-type: none"><li>1. 更换遥控器电池。</li><li>2. 清洁遥控器的上边缘(发射窗)。</li><li>3. 检查电池触点。</li><li>4. 检查显示器与遥控器之间是否有任何阻碍物。</li><li>5. 检查电池的正负极安装方向是否正确。</li></ol>
水平/垂直条纹或是影像抖动	检查附近是否有干扰源，如电器用品或电动工具。
电视机壳“咔咔”作响	室温变化有时会引起电视机壳膨胀或收缩，从而产生声音，这并不是电视发生故障。

## 环保说明（液晶类）

- 一. 本产品完全满足信息产业部《电子信息产品污染控制管理办法》的环保要求。
- 二. 由于目前国际、国内行业配套技术水平达不到等因素，电视产品的少数部件中还存在有毒有害物质（附表为海信电视产品中有毒有害物质统计表格），在环保使用期限内，在消费者使用的过程中并不会出现有毒有害物质泄漏、析出等影响消费者健康的问题，可以放心使用。
- 三. 回收机构在对海信电视进行拆解回收时需要对接含有有毒有害物质的部件进行合理的处置，不得随意丢弃或者填埋。

平板电视机铭牌以及存放箱等印刷的环保使用期限标识标明的含义是：平板电视产品的环保使用期限为10年（中国电子视像行业协会规定国内家电企业生产的平板电视环保使用期限均为10年）。

环保使用  
期限标识



液晶产品有毒有害物质统计表

部件名称	铅(Pb)	汞(Hg)	镉(Cd)	六价铬(Cr(VI))	多溴联苯(PBB)	多溴二苯醚(PBDE)	备注
散热器	0	0	0	0	0	0	
铭牌、标牌	0	0	0	×	×	0	
网罩(金属)	×	0	0	×	0	0	仅部分机型含该部件
网罩(PVC)	×	0	0	0	0	0	仅部分机型含该部件
弹簧	0	0	0	0	0	0	
商标	0	0	0	0	0	0	
螺钉\螺母	×	0	0	×	0	0	
橡胶件	0	0	0	0	0	0	
保险丝夹	0	0	0	0	0	0	
铆钉	0	0	0	0	0	0	
封箱钉	×	0	0	0	0	0	
吸附膜	0	0	0	0	0	0	
说明书	0	0	0	0	0	0	
前壳	0	0	0	0	0	×	
后壳(塑料)	0	0	0	0	0	×	仅部分机型含该部件
后壳(金属)	0	0	0	×	0	0	仅部分机型含该部件
端子板(塑料)	0	0	0	0	0	0	仅部分机型含该部件
端子板(金属)	0	0	0	0	0	0	仅部分机型含该部件
线夹	0	0	0	0	0	0	
云母片类	0	0	0	0	0	0	
装饰条(注塑件)	0	0	0	0	0	0	仅部分机型含该部件
装饰件(亚克力)	0	0	0	0	0	0	仅部分机型含该部件
铝型材	×	0	0	0	0	0	
标签类	0	0	0	0	0	0	
包装袋类	0	0	0	0	0	0	
存放箱类	0	0	0	0	0	0	
衬垫类	0	0	0	0	0	0	
木托盘类	0	0	0	0	0	0	
密封件	0	0	0	0	0	0	
钣金类	0	0	0	0	0	0	
铸件类	×	0	0	0	0	0	
焊锡	0	0	0	0	0	0	
导热硅脂	0	0	0	0	0	0	
高压密封胶	0	0	0	0	0	0	
装饰件胶带	0	0	0	0	0	0	
导电铝箔	0	0	0	0	0	0	
普通胶带	0	0	0	0	0	0	
芯片封装胶	0	0	0	0	0	0	
机壳保护胶带	0	0	0	0	0	0	
打包带	0	0	0	0	0	0	
红封漆	0	0	0	0	0	0	
热熔胶	0	0	0	0	0	0	仅部分机型含该部件
双面胶带	0	0	0	0	0	0	仅部分机型含该部件
干燥剂	0	0	0	0	0	0	
片式电阻器	×	0	0	0	0	0	
片式电阻排	×	0	0	0	0	0	
片式瓷介	×	0	0	0	0	0	
片式电解	0	0	0	0	0	0	
片式钽电解	0	0	0	0	0	0	
片式电感	0	0	0	0	0	0	
片式磁珠	0	0	0	0	0	0	
片式二极管	0	0	0	0	0	0	
片式三极管	0	0	0	0	0	0	
发光二极管	0	0	0	0	0	0	
整流二极管	×	0	0	0	0	0	
稳压二极管	×	0	0	0	0	0	
开关二极管	×	0	0	0	0	0	
大功率三极管	×	0	0	0	0	0	

部件名称	铅(Pb)	汞(Hg)	镉(Cd)	六价铬(Cr(VI))	多溴联苯(PBB)	多溴二苯醚(PBDE)	备注
条形连接器	×	0	0	0	0	×	
电解电容器	0	0	0	0	0	0	
瓷介电容器	×	0	0	0	0	0	
聚丙烯电容	0	0	0	0	0	0	
氧化膜电阻器	0	0	0	0	0	0	
负温热敏电阻器	×	0	0	0	0	0	
压敏电阻	0	0	0	0	0	0	
碳膜电阻器	0	0	0	0	0	0	
熔断电阻器	0	0	0	0	0	0	
熔断器	0	0	0	0	0	0	
集成电路	×	0	0	0	0	0	
声表面滤波器	0	0	0	0	0	0	
电子调谐器	×	0	0	0	0	0	
VGA端子	×	0	0	0	0	0	
AV端子	0	0	0	0	0	0	
S端子	0	0	0	0	0	0	
耳机端子	×	0	0	0	0	0	
光纤端子	0	0	0	0	0	0	仅部分机型含该部件
晶体谐振器	0	0	0	0	0	0	
开关变压器	0	0	0	0	0	×	
标准电感	×	0	0	0	0	0	
电源滤波器	0	0	0	0	0	×	
异形电感	0	0	0	0	0	0	
磁环	0	0	0	0	0	0	
轻触开关	0	0	0	0	0	0	
红外遥控接收器	0	0	0	0	0	0	
电源线	×	0	0	0	0	0	
电源开关	×	0	×	0	0	0	
遥控发射器	×	0	0	0	0	0	
镀锡铜线	0	0	0	0	0	0	
印制板(PCB)	0	0	0	0	0	0	
插座(与条形连接器连接)	×	0	0	0	0	×	
保险丝夹	0	0	0	0	0	0	
光电耦合器	0	0	0	0	0	0	
桥式整流器	×	0	0	0	0	0	
继电器	0	0	×	0	0	0	仅部分机型含该部件
扬声器	0	0	0	0	0	0	
条形连接器(屏背光供电用)	0	0	0	0	0	0	
LVDS线	0	0	0	0	0	×	
射频信号线	×	0	0	0	0	0	
USB端子	×	0	0	0	0	0	仅部分机型含该部件
HDMI/PCI插座	×	0	0	0	0	0	仅部分机型含该部件
电源滤波器插座	×	0	0	0	0	0	仅部分机型含该部件
电源适配器	×	0	0	0	0	0	仅部分机型含该部件
背光源驱动板	×	0	0	0	0	0	仅部分机型含该部件
电源模块	×	0	0	0	0	0	仅部分机型含该部件
DVI端子	×	0	0	0	0	0	仅部分机型含该部件
外接线端子	0	0	0	0	0	0	仅部分机型含该部件
锂电池	0	0	0	0	0	0	仅部分机型含该部件
板板连接器	×	0	0	0	0	0	仅部分机型含该部件
三端电源插座	×	0	0	0	0	0	
液晶屏	0	×	0	0	0	0	
USB信号线	0	0	0	0	0	0	仅部分机型含该部件
电池座端子	0	0	0	0	0	0	仅部分机型含该部件

说明栏:

0: 表示该物质在该部件所有均质材料中的含量在《电子信息产品中有毒有害物质的限量要求》标准SJ/11363-2006的限量以下;

×: 表示该物质在该部件所有均质材料中含量在《电子信息产品中有毒有害物质的限量要求》标准SJ/11363-2006的限量以上。

条形码定位框：长度35mm，高度请根据长度等比例缩放。该定位框不做印刷。编码规则请咨询采购资源。



RSAG2. 025. 3213SS

服务承诺按《部分商品修理更换退货责任规定》执行



青岛海信电器股份有限公司

地址：青岛经济技术开发区前湾港路218号

海信集团全国统一客服热线：4006111111

海信集团服务质量监督电话：0532-83091111

海信集团服务监督邮箱：service@hisense.com

