

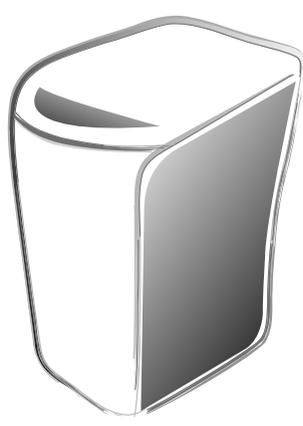

三星全自动洗衣机 使用说明书

XQB55-V75S
XQB55-V75
XQB55-D75S
XQB55-D75



各部件说明	1
特点	2
电源线的安全	2
安全事项	3
控制面板	3
安装	4
洗衣程序	7
手动功能	10
清洗方法	12
故障排除	13
以下情况并非故障	13
产品规格	14

使用产品前，请仔细阅读本使用说明书，并妥善保存好，以备查阅。

各部件说明

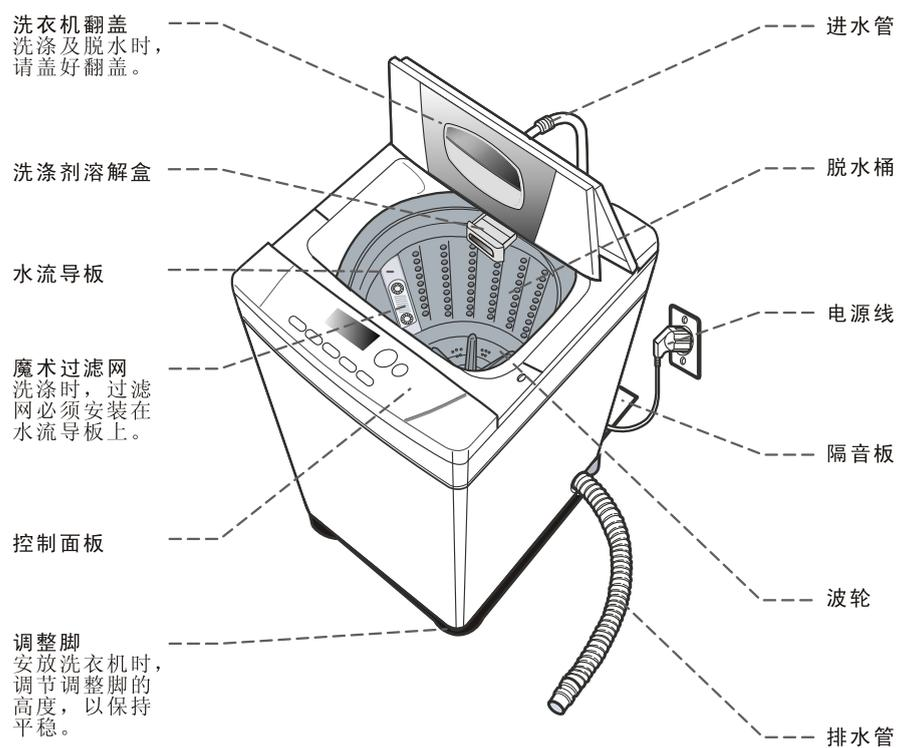

<以XQB55-V75为例>

附件



说明书

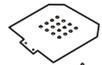

隔音板



进水管



排水管

特点

风干燥

衣物风干：节省洗涤衣物的晾晒时间；
桶风干：抑制脱水桶中的霉菌繁殖，避免交叉感染。

衣雾净

漂洗时使水雾充分溶解洗涤剂，使漂洗更干净。

洗衣+

当洗涤较脏衣物时，您可以选择洗衣+功能，该功能洗衣时间可延长5分钟。

人工智能

具有人工智能，自动检测衣物重量，并根据衣物重量选择最适合的水位。

采用搓板式不锈钢内桶

独特的凹凸槽面设计，有效模拟搓板，加强搓洗效果，洗涤更洁净。

采用魔术过滤网

魔术过滤网为三星电子的专利产品，独特的设计，使它可以将水中的杂质滤得更清，衣物表面更干净。

时间预约

当有事要出门或者有事要做时，可选择预约洗衣功能，到了预约的时间，整个洗衣过程结束。使衣物洗后即晾，防止起皱。

电源线的安全

拔下插头时，一定要握住插头，切勿抓住电源线拉扯。请勿将重物置于电源线上，勿让电源线受到挤压。

如果电源软线损坏，为避免危险，必须由制造厂或其维修部或类似的专职人员来更换。

请勿使用破损的插头或插座，以免发生触电或火灾。请勿用潮湿的手插拔电源插头，以免发生触电。在有煤气泄漏的地方，切勿插拔电源插头。

使用标准的可靠的交流接地插座（3芯插座）。

当不使用洗衣机时，请将电源线插头从插座拔下。

安全事项

确认洗衣机是否平稳



运转时请勿把手放进脱水桶内，
请勿让小孩靠近洗衣机。
脱水桶运转时速度非常快，手有受伤的危险。

请将衣物均匀地放入洗衣机内
衣物放置不均匀会产生噪音或振动。

洗衣前请将口袋内的东西全部掏出
尤其是钉子或针之类的东西会损伤机器或衣物。

不可用尖锐的物品碰触控制面板，以免损坏或产生故障

请勿用热水洗衣（超过50℃的水）
塑胶零件会损坏或变形；衣物也会变形、缩小或褪色。

不能洗涤的衣物
请勿洗涤或脱水带有汽油、煤油、酒精或溶剂类的衣物（因为有引起火灾的危险）。

细羊毛织物、有装饰物的衣物、文胸等体积大而重量轻的衣物在洗涤时易相互缠绕，会损伤衣物，请购买洗涤网使用。

羽绒类制品不宜洗涤
羽绒类的制品在洗涤和高速脱水过程中，内部羽绒会戳穿表面衣料，造成衣物损坏（建议不宜使用洗衣机洗涤）

控制面板

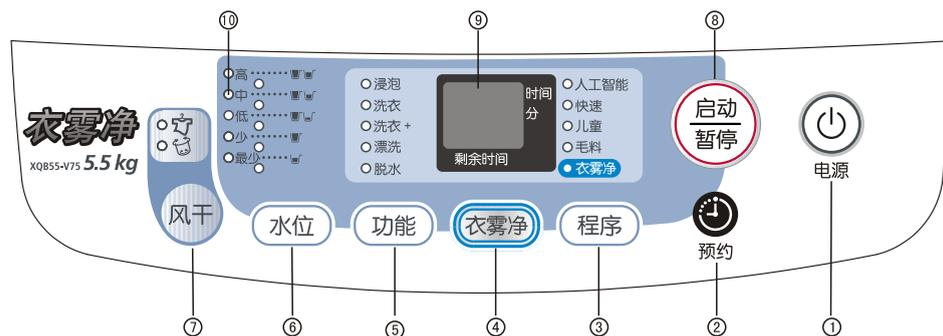

<以XQB55-V75为例>

- 1. 电源开关**
按此键可开/关洗衣机。
- 2. 预约键**
按下此键，可根据预约的时间洗衣。
预约时间可在3-18小时之间选择。
- 3. 程序键**
按下此键，可改变洗衣程序：
人工智能→快速→儿童→毛料→人工智能
- 4. 衣雾净**
按下此键可选择衣雾净程序。
(按程序键可取消此程序)
- 5. 功能键**
按下此键可改变洗衣功能：
洗衣，漂洗，脱水→洗衣，洗衣+，漂洗，脱水→浸泡，洗衣，洗衣+，漂洗，脱水→浸泡，洗衣，漂洗，脱水→洗衣→漂洗→脱水→洗衣，漂洗→漂洗，脱水→洗衣，漂洗，脱水
- 6. 水位键**
根据洗衣量选择水位：
低→中→高→中→低→少→最少→少→低
- 7. 风干**
按下此键可选择风干功能：
衣物风干→桶风干→取消→衣物风干
- 8. 启动/暂停键**
按下此键以启动机器运转。
在洗涤运转时若想改变洗衣程序，则按此键使机器暂停，选择其它洗衣程序后，再按一次就可启动。
- 9. 剩余时间显示灯**
显示器以“分”为单位，显示出洗衣程序中各阶段的剩余时间。
- 10. 功能指示灯**
每一功能阶段进行时，以闪烁方式指示。

安装

安放洗衣机

- 将洗衣机放置在坚硬水平的地面上。若放置在不平或松软的地面上，可能会产生噪声或振动。
- 避免阳光直接照射并远离热源。不可将洗衣机放在阳光直射之处，且勿置于火炉或蒸汽锅旁，否则洗衣机的塑胶件可能因此变形或损坏。
- 请勿放置在潮湿的地方。不可将洗衣机放置在蒸汽室，或直接会淋到雨的地方，否则湿气会破坏电器绝缘体，而易受到电击的危险。
- 包装箱内附有的泡沫底垫与塑料支架起运输时的保护作用，使用安装时，务必去除。使用时若不去除泡沫底垫与塑料支架，会产生异常噪声。

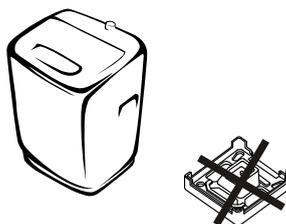

调整洗衣机

1. 选择安放的地方
决定排水管的方向。
离墙要保持10cm以上。
2. 保持水平
用水平检测页确认洗衣机是否水平。
调整侧面的平衡，再调整前后的平衡。
3. 通过调节洗衣机前面下部两个调整脚使洗衣机水平
4. 请用水平检测页确认是否水平
水平调整方法：将水平检测页上的水平线同洗衣机上框与箱壳之间的接缝对齐，放下铅垂线，然后通过观察铅垂线调整水平。水平调整时，通过洗衣机下部的两个调整脚来调整水平。洗衣机调整后，应保证铅垂线在水平检测页所示角度的范围内。

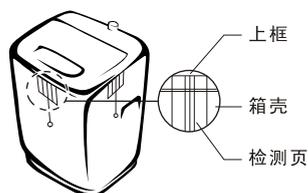

安装

进水管连接

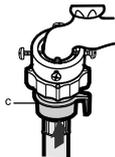
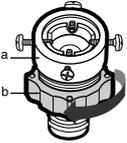
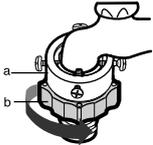
<p>1. 按住滑动器向下压，拔下进水管接头。</p> 	<p>4. 按住滑动器c，将进水管与接头连接，松开c部分使其自动接合；发出‘咔嗒’声表明已自动接合。</p> 
<p>2. 首先使用十字起子松开四个螺丝，然后把螺母b部分按箭头方向转，转至距离连接器a部分约5毫米。</p> 	<p>5. 以顺时针方向将进水管的另一端拧紧在洗衣机进水口上。</p> 
<p>3. 连接器套上水龙头，并向上与水龙头靠紧后，用螺丝锁紧，再转螺母b部分使ab合并。</p> 	<p>注意 完成连接后，如有漏水情况，请重复以上步骤重新连接进水管。 进水管应连接一般普通式的水龙头。 若使用的水龙头为方形或太大时，先将间隔环取出后，再将水龙头与连接器连接。 若使用的水龙头为洗衣机专用水龙头，连接进水管可从第4步骤开始。</p>

注意：洗衣结束后，请务必关掉水龙头，洗衣时再打开。

- ▶ 如果进水龙头未关闭或连接不好，可能会导致漏水现象发生，并造成您的财产损失。
- ▶ 特别是冬天，由于气温过低，如果水龙头未关闭，水龙头内的水可能会结冰，水龙头及进水管可能会冻裂，造成您的财产损失。



排水管连接

- 用力将原始状态下的排水管插入排水口，直至根部，然后调节排水管长度及弯曲方向，将排水管尾部放入落水槽中。
- 安装完后，用手拉排水管，应无松动或脱落。
- 安装排水管时，尽量放低排水管，否则可能引起不排水。
- 如果排水管未正确安装好，会影响排水效果，甚至不排水。

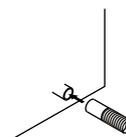

请注意下面图示情况，如需购买排水管可向代理商或服务中心联系。

排水管插入排水孔时

- 弯曲请勿超过5cm



当连接使用时

- 长度请勿超过3m

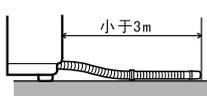

请勿将排水管尾部

- 泡在水里

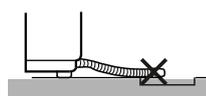

安装

排水管的改装方法

排水管连接管在出厂时安装在本机右侧，用户可以根据排水场所改装在左侧。

注意：

改装前，必须将电源断开。（因有触电的危险）

1. ① 拆除螺钉，将后盖取下。
- ② 拆除螺钉，将左侧孔盖取下。

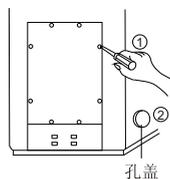

2. 连接管拆卸
- ① 拆除排水口上的螺钉，按住连接管，将排水口从箱壳上拆下。
- ② 将固定块向上拔，与箱壳分离。

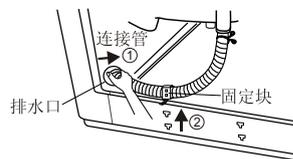

3. 连接管安装
- ① 按住连接管，将排水口卡入箱壳孔内，并用螺钉固定。
- ② 将固定块对准箱壳孔向下按入。注意不要将水管扭曲、打结。

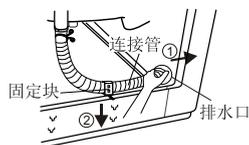

4. ① 装上后盖。
- ② 将孔盖对准箱壳孔盖入，然后用螺钉固定。
- ③ 连接排水管。

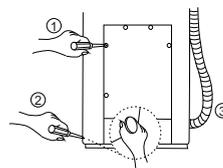

注意：

连接管安装时，注意不要将水管扭曲、打结。如果水管扭曲或打结，会发生排水不良情况。

隔音板安装

1. 将隔音板从后面插入到洗衣机底部的安装槽内。
2. 如果插入有困难，可以稍微抬起洗衣机后再插入。
3. 隔音板插好后，再用说明书袋中附有的螺钉固定好。

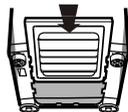

洗衣程序

人工智能程序 微电脑程序控制，根据衣物重量自动选择合适的水位。

1. 洗衣前请先确认下述事项：
进水管与水龙头是否接好；水龙头是否打开；电源插头是否插上；排水管是否接好、放好。
2. 将衣物放入洗衣桶内，并在溶解盒内加入洗涤剂
请注意衣物不要过量，并按照衣物种类选择适当的洗涤剂。
3. 按电源开关 
4. 按启动 / 暂停键
水位可以根据衣物重量自动设定(其中最少水位需要手动选择)，也可以按水位键选择水位。
洗衣，漂洗，脱水，依次进行；
若想暂停，请再按一次启动 / 暂停键，
暂停期间，可改变洗衣程序。
5. 盖上翻盖  洗衣结束后，请切断电源。

* 程序过程中，请务必将门翻盖盖上；若翻盖未盖上，显示时间窗会显示“dE”，并停止运转。

快速程序 因洗衣时间较短，适合颜色浅或不太脏的衣物。

1. 按电源开关 
2. 按程序键 
 - 选择快速程序
3. 按启动 / 暂停键
水位可以根据衣物重量自动设定(其中最少水位需要手动选择)，也可以按水位键选择水位。
洗衣，漂洗，脱水，依次进行
若想暂停，请再按一次启动 / 暂停键；
暂停期间，可改变洗衣程序。
4. 盖上翻盖  洗衣结束后，请切断电源。

* 程序过程中，请务必将门翻盖盖上；若翻盖未盖上，显示时间窗会显示“dE”，并停止运转。

儿童程序 为防止残留在衣服表面的洗涤剂损伤儿童的肌肤，专门推出儿童的洗衣程序。

1. 按电源开关 
2. 按程序键 
 - 选择儿童程序
3. 按启动 / 暂停键
水位可以根据衣物重量自动设定(其中最少水位需要手动选择)，也可以按水位键选择水位。
洗衣，漂洗，脱水，依次进行
若想暂停，请再按一次启动 / 暂停键；
暂停期间，可改变洗衣程序。
4. 盖上翻盖  洗衣结束后，请切断电源。

* 程序过程中，请务必将门翻盖盖上；若翻盖未盖上，显示时间窗会显示“dE”，并停止运转。

洗衣程序

毛料程序 请使用冷水供给，并请设定在高或中水位。

1. 按电源开关



3. 按启动 / 暂停键

洗衣，漂洗，脱水，依次进行
若想暂停，请再按一次启动 / 暂停键；
暂停期间，可改变洗衣程序。

2. 按程序键



- 选择毛料程序



4. 盖上翻盖 洗衣结束后，请切断电源。

注意：

- 洗毛料衣服的水温，请勿超过30℃。
- 请按照衣服的提示方法洗衣。
- 洗衣前请先将钮扣扣好，并将衣服翻面清洗。

— 太脏的衣服，可先在不超过30℃的温水中浸泡10分钟后，再使用毛料程序洗衣，可以洗得更干净。

* 程序过程中，请务必将门翻盖盖上；若翻盖未盖上，显示时间窗会显示“dE”，并停止运转。

衣雾净程序 漂洗时使水雾充分溶解洗涤剂，使漂洗更干净。

1. 按电源开关



3. 按启动 / 暂停键

水位可以根据衣物重量自动设定(其中最少水位需要手动选择)，也可以按水位键选择水位。
洗衣，漂洗，脱水，依次进行。

2. 按衣雾净键



4. 盖上翻盖 洗衣结束后，请切断电源。

* 程序过程中，请务必将门翻盖盖上；若翻盖未盖上，显示时间窗会显示“dE”，并停止运转。

* 如想取消衣雾净程序时，按程序键就可以改变洗衣程序。

洗衣程序

预约洗衣功能

当有事要出门或者有事要做时可选择预约洗衣功能，到了预约的时间，整个洗衣过程结束。

1. 按电源开关



2. 按预约键

- 选择预约时间



预约时间从3小时到18小时可任意选择，间隔为1小时。

例如：按3次预约键，则预约时间为5小时。

3. 按启动 / 暂停键

水位自动选择并进入预约程序；也可以选择洗衣程序和调整水位高低后，再设置预约时间。



4. 盖上翻盖

洗衣结束后，请切断电源。

* 预约洗衣时，请务必将翻盖盖上；若翻盖未盖上，显示时间窗会显示“dE”，并停止运转。

风干功能

可缩短洗涤物的晾晒时间；抑制脱水桶中的霉菌繁殖。

1. 按电源开关



2. 按风干键

- 可选择衣物风干、桶风干功能



3. 按启动 / 暂停键

水位可以根据衣物重量自动设定(其中最少水位需要手动选择)，也可以按水位键选择水位。

洗衣，漂洗，脱水，风干依次进行
若想暂停，请再按一次启动 / 暂停键；
暂停期间，可改变洗衣程序。



4. 盖上翻盖

洗衣结束后，请切断电源。

* 程序过程中，请务必将门翻盖盖上；若翻盖未盖上，显示时间窗会显示“dE”，并停止运转。

注意：

- 可选择风干功能的程序有“人工智能”、“快速”、“儿童”、“衣雾净”。
- 手动功能中(见P10、P11)，没有脱水过程的功能不能复选风干功能，如“洗衣”，“漂洗”，“洗衣+漂洗”。
- 禁止风干的衣物：
 - 带有汽油、煤油、酒精或溶剂类的衣物不能洗涤或脱水，更不能进行风干(因为有引起火灾及爆炸的危险)
- 不适宜风干的衣物：
 - 被子，毛毯，
 - 细羊毛织物、羽绒制品、有装饰物的衣物、文胸
 - 鞋子
 - 易褪色的衣物
 - 易变形的衣物

手动功能

按动功能键，可手动选择以下八种不同功能

功 能	功 能 键
<p>洗衣，洗衣+，漂洗及脱水 按电源开关 按功能键一次 按启动 / 暂停键一次 依次进行洗衣，漂洗及脱水</p> <ul style="list-style-type: none"> 洗衣进行时，若按功能键，可改变漂洗次数，漂洗次数在1-5次之间可选择。 	<p>一次</p>
<p>浸泡，洗衣，洗衣+，漂洗及脱水 按电源开关 按功能键二次 按启动 / 暂停键一次 依次进行浸泡洗衣，漂洗及脱水</p> <ul style="list-style-type: none"> 洗衣进行时，若按功能键，可改变漂洗次数，漂洗次数在1-5次之间可选择。 	<p>二次</p>
<p>浸泡，洗衣，漂洗及脱水 按电源开关 按功能键三次 按启动 / 暂停键一次 依次进行浸泡洗衣，漂洗及脱水</p> <ul style="list-style-type: none"> 洗衣进行时，若按功能键，可改变漂洗次数，漂洗次数在1-5次之间可选择。 	<p>三次</p>
<p>洗衣 按电源开关 按功能键四次 按启动 / 暂停键一次 开始进行洗衣</p> <ul style="list-style-type: none"> 洗衣进行时，若按功能键，可改变洗衣时间。 	<p>四次</p>

手动功能

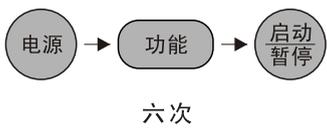
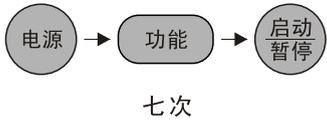
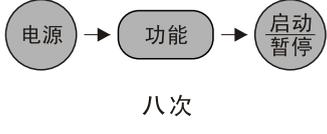
功 能	功 能 键
<p>漂洗 按电源开关 按功能键五次 按启动 / 暂停键一次 开始进行漂洗</p> <p>● 漂洗进行时，若按功能键，可改变漂洗次数，漂洗次数在1-5次之间可选择。</p>	 <p>五次</p>
<p>脱水 按电源开关 按功能键六次 按启动 / 暂停键一次 开始进行脱水</p> <p>● 脱水进行时，若按功能键，可改变脱水时间。</p>	 <p>六次</p>
<p>洗衣及漂洗 按电源开关 按功能键七次 按启动 / 暂停键一次 依次进行洗衣及漂洗</p> <p>● 洗衣进行时，若按功能键，可改变漂洗次数，漂洗次数在1-5次之间可选择。</p>	 <p>七次</p>
<p>漂洗及脱水 按电源开关 按功能键八次 按启动 / 暂停键一次 依次进行漂洗及脱水</p> <p>● 漂洗进行时，若按功能键，可改变漂洗次数，漂洗次数在1-5次之间可选择。</p>	 <p>八次</p>



- 只选“洗衣”或“洗衣及漂洗”时，为了避免起皱，洗衣机最后不排水
- 想排水时，请选“脱水”
- 选择“洗衣，洗衣+，漂洗及脱水”或“浸泡，洗衣，洗衣+，漂洗及脱水”时，洗衣时间比别的功能增加5分钟
- 选择浸泡程序并漂洗三次以上时，时间超过99分钟，显示窗无法显示，故显示2H

清洗方法

过滤网的清洗

先将过滤网向下取出，将过滤网打开并取出棉絮，用清水冲洗后，恢复成原状，再装回洗衣机上。

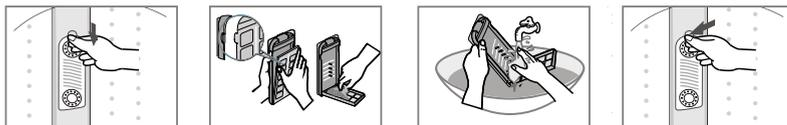

进水阀过滤网清洗

请定期清洗进水阀过滤网：将过滤网从进水阀内拔出，用刷子清除过滤网上的污垢，用水冲洗后，再插入到进水阀内。

注意：

进水阀过滤网的污垢会引起不进水或者进水量很小等问题。
过滤网清洗后，请务必装回进水阀内。



洗涤剂使用量

水位	水量	洗衣量	洗涤剂量	
			标准洗涤剂	浓缩洗涤剂
高	57L	5.5kg 以下	57g	38g
	53L		53g	35g
中	50L	4kg 以下	50g	33g
	46L		46g	31g
低	43L	3.5kg 以下	43g	29g
	39L		39g	26g
少	33L	2.5kg 以下	33g	22g
	30L		30g	20g
最少	26L	1kg 以下	26g	17g
	20L		20g	13g

- 标准洗涤剂，每30L水30g洗涤剂为标准。
- 浓缩洗涤剂，每30L水20g洗涤剂为标准。
- 合成洗涤剂当中，泡沫较少的为最佳，“泡沫较少的洗涤剂”
- 适合于洗衣机。
洗涤剂的泡沫溢至翻盖，对洗衣机的使用性能和安全无影响。

故障排除

洗衣机不运转

- 水龙头是否打开？
- 电源插座是否插好？
- 电源是否打开？
- 保险丝是否完好？
- 水是否足够？
- 检查启动/暂停键是否按下。



无法进水

- 水龙头是否打开？
- 是否停水？
- 进水管或连接管是否阻塞？
- 水龙头是否冻结？



无法排水

- 排水管是否放下？
- 排水管是否冻结？
- 排水管是否阻塞？

若在15分钟内仍无法排水，蜂鸣器发出声音，且剩余时间显示“5E”

无法脱水

- 衣物是否摊平放在洗衣桶内？
- 洗衣机是否安放平稳？
- 洗衣机翻盖是否盖上？

若在60分钟内仍无法给水，蜂鸣器发出声音，且剩余时间显示“4E”

以下情况并非故障

情 况	原 因
在脱水过程中突然转为漂洗过程	* 当衣物不平衡时，为了自动调整衣物的不平衡状态，会自动转换为漂洗过程，然后恢复脱水。 * 如上述修正进行后，该现象还未得到调整，则蜂鸣器发出鸣叫，此时只需打开翻盖将衣物放平即可。
洗衣机不进水，波轮反复地旋转	* 选择洗衣程序并按“启动/暂停”按钮后，洗衣机通过旋转波轮来检测洗衣量并选择水位，然后进水。
在脱水开始时，脱水桶会时断时续地旋转	* 脱水开始时，脱水桶慢慢起动，然后加快，是进行间歇脱水过程，以避免肥皂泡的残留。
在洗涤过程中进水	* 微电脑在洗衣和漂洗过程中时时检测水位，水位较低时，会自动进水。
排水动作前波轮的轻微、持续、反复地旋转	* 为了防止脱水时衣物偏于一边产生不平衡现象（脱水时衣物偏向一边将产生异常噪音）。
控制面板局部轻微发热	* 如电源线一直插在插座上，控制面板局部有轻微发热的现象，这是正常情况，请放心使用。拔下电源插头，则该现象自动消失。

- 由于全国各地区的水压、电压及电源频率不同，洗衣机各程序实际运行的时间与电脑板时钟设定的时间会存在差异。

产品规格

额定电压及频率	220V/50Hz	额定消耗功率	330W
外形尺寸	W530×L535×H880mm	额定洗涤和脱水容量	5.5kg
产品重量	31kg	标准水量	57L
使用水压	0.03MPa-1MPa	标准用水量	140L
洗衣方式	波轮式	波轮转速	145r/min
脱水方式	离心式	脱水桶转速	780r/min
洗涤噪音	声压级(A计权): 44dB	脱水噪音	声压级(A计权): 53dB
	声功率级(A计权): 56dB		声功率级(A计权): 65dB

* 本产品适用标准: GB4706.1
 GB4706.24
 GB4706.26
 GB4288
 GB19606
 GB4343.1
 GB17625.1

本公司产品处于不断改进之中，如有变动，恕不另行通知。
本说明书的解释权归苏州三星电子有限公司所有。



苏州三星电子有限公司

厂址：中国江苏省苏州市金门路801号
电话：800-810-5858 010-6475-1880

参加产品注册，获得意外惊喜
www.samsung.com/global/register