

ONKYO®

SACD & DVD-音頻／視頻播放機

DV-SP800

使用說明書

承蒙惠顧 Onkyo 的 SACD & DVD-音頻／視頻播放機，深表感謝。

在連接或操作本機之前，請仔細閱讀本說明書。按說明書中的說明您將能獲得最佳的工作性能並愉快地享受新的 SACD & DVD-音頻／視頻播放機帶給您的美妙聲音。

請妥善保存本說明書，以備今後參考。



SN 29343365A

目錄

準備

連接

設定播放機

基本播放

先進播放

功能設置

故障診斷

其他

W0209-2



目錄

準備

準備

重要安全事項	3
注意事項	4
影碟的注意事項	6
特性／附件	8
開始之前	9
部件和控製器索引	10

連接

與電視機連接	15
• 使用隨機附帶的音頻／視頻連接纜線	
• 進行組分式視頻連接	
• 進行 S-視頻連接	
連接到電視機（歐洲機型）	17
• 使用 SCART 纜線連接到電視機（歐洲機型）	
• 進行 S-視頻連接	
• AV CONNECTOR 1 端子	
連接到放大器 （欣賞 DVD 播放機的音響效果）	18
• 用放大器進行數字連接	
• 進行離散式 5.1-通道 ANALOG OUTPUT （模擬輸出）連接	
• 進行離散式 2-通道 ANALOG OUTPUT （模擬輸出）連接	
與電源連接／打開 DVD 播放機	20

設定播放機

設定播放機	21
• 各種音頻格式以及音響效果	

基本播放

開始使用 DVD 播放機	25
--------------------	----

其他

將其他遙控器的命令編程到本遙控器之中 ..	65
註冊其他裝置的遙控器編碼	68
故障診斷	71
規格	74

高級特性

多種功能

先進播放

靜止播放／慢速播放	29
查找特定的標題／組／文件夾／章節／曲目／ 位置	30
反復播放	32
隨機播放	33
以期望的次序播放	34
選擇鏡頭角度	38
選擇音頻／字幕語言	39
從設定的位置繼續播放 （最終記憶）	40
記憶經常觀看的 DVD 設定 （條件記憶）	41
關閉視頻信號輸出	42
用耳機收聽	43
顯示碟片信息	44

功能設置

調節音頻及視頻設定	46
• 使用設定屏幕菜單	46
• 切換到設定屏幕的“Expert”菜單模式	47
調節音頻聲道的動態範圍	48
設定音頻 1 選項	48
設定音頻 2 選項	50
設定電視機屏幕尺寸	52
設定視頻 1 選擇	53
調節視頻質量	54
設定視頻 2 選擇	56
語言的選擇	57
語言編碼表	60
設定父母鎖定水平	61
國家編碼列表	63
其他設定	63
記憶設定（功能記憶）	64
呼出記憶的設定	64
使播放機復位到系統設定	64

警告：

爲了避免火災和觸電的危險，請不要將本機置於雨中或潮濕之處。

注意事項：

爲了避免觸電的危險，請不要打開機殼（或後面板）。機內無用戶可以維修的部件。需要維修時，請與合格的技术人員聯繫。



WARNING
RISK OF ELECTRIC SHOCK
DO NOT OPEN

AVIS
RISQUE DE CHOC ELECTRIQUE
NE PAS OUVRIR



三角形內帶有箭頭的閃電狀符號意在警告用戶，表明及其內部有非絕緣的“危險電壓”存在，而且具有足以致人觸電的危險。



三角形內的感嘆號意在警告用戶，表明與機器的操作和維護（維修）有關的重要說明。

重要安全事項

- 閱讀說明書** – 在操作本機之前必須首先閱讀所有的安全及操作說明。
- 保管說明書** – 安全及操作說明書要妥善保管以備日後查閱。
- 注意警告** – 所有張貼在機器上的以及說明書中的警告事項必須嚴格遵守。
- 按章操作** – 必須遵守所有操作和使用說明。
- 清潔** – 在清潔之前，首先將電源插頭從牆壁上的插座上拔下。清潔時，必須按照製造廠家的指示進行。
- 附加裝置** – 不要使用製造廠家指定外的附加裝置，否則將造成損壞。
- 水份及潮濕** – 不要在靠近水或潮濕的地方使用本機。比如，靠近浴槽，洗衣盆，廚房的水槽，洗衣間等處；不要在潮濕的地下室，或靠近游泳池等類似的場所使用。
- 附件** – 不要將本機放置在不平穩的手推車，臺架，三角架，支架或桌面上。因爲這樣機器有可能滑落，從而傷害小孩或大人，也會損壞機器本身。請只使用生產廠家建議使用的手推車，臺架，三角架，支架或桌面，或者隨機附帶的對應物品。任何對本機的裝配都必須遵從廠家的指示進行，使用廠家建議使用的附件。
- 放置在手推車上的機器在移動時要特別小心。**突然停止，用力過猛或地面不平等都會使得手推車顛覆。

PORTABLE CART WARNING

S3125A
- 通風** – 機器外殼上的溝槽和窗口都是保證機器的通風所用。通風可以避免機器過熱從而保證其正常工作。所以，這些窗口不能被堵塞。不要將機器置於床，沙發，地毯或類似的物品上，以免堵塞通風孔。放置機器的場所必須是通風條件良好的專用書架或框架，各側的空間不得小於 5 厘米，後面必須留有通風窗口。
- 電源** – 本機只能使用其銘牌上標注的電源。如果您不確切知道自己市內的電源狀況，請與本機的經銷商或當地的電力公司聯繫。
- 接地和極性** – 本機可能配備那種極性固定的電源插頭（插頭的一隻腳比另一隻腳寬）。這種插頭只能以一種方式插入插座。這是一種具有安全特性的插頭。如果您不能將插頭插入插座時，請換個方向試試。如果還是插不進去，可以請電工換個插座。不要損壞具有極性保證的插頭。
- 電源線保護** – 電源線的布線要保證其不被踩踏或被其他物體擠壓。要特別注意靠近插頭，插座以及從機器中引伸出來的部份的電源線。
- 雷電** – 作爲防止雷電的措施，在雷電期間或長時間不使用機器時，將機器的電源插座從插頭上拔下，並且拆卸天線以及其他連接纜線。這樣就可以有效防止雷電或電網的波動對機器造成損害。
- 過載** – 不要在牆壁上的插座，延長的電源線以及機器內置的插座上連接過多電器造成過載。這樣會造成火災或觸電事故。
- 物品或液體進入** – 不要通過機器的窗口將物品放入，因爲放入的物品有可能接觸及其內部的危險電壓或造成短路。這樣就會導致火災或者觸電。不要將液體或任何類似物質倒進機器。
- 維修服務** – 不要試圖自行維修機器，因爲打開機殼可能會接觸到危險電壓或受到傷害。所有維修服務必須有合格的技术人員進行。
- 損壞時的維修服務** – 在以下情況下，從牆壁上的電源插座上拔下插頭，請合格的技术人員進行維修：
 - 當電源線或插頭損壞時；
 - 如果液體進入機內，或者其他物品落入機內時；
 - 如果機器受到雨淋或水浸泡時；
 - 根據操作說明不能正常操作機器時。請僅僅使用操作說明所指定的控制按鍵進行操作。使用其它不相關的按鍵可能導致機器的損壞，使得維修人員在修理時花費過多精力。
 - 如果機器滑落或損壞；
 - 機器的性能出現顯著的變化—這通常表示需要維修。
- 更換零部件** – 當需要更換零部件時，要求維修人員更換上廠家指定的零部件或者與原來的零部件具有同等性能的零部件。更換的零部件如果不妥當就可能引起火災，觸電或其他損傷。
- 安全檢查** – 在任何維修完畢後，要求維修人員對機器進行安全檢查，以確認機器處於正常的工作狀態。
- 鑲嵌在牆壁或天花板上** – 將本機鑲嵌在牆壁或天花板上時，必須根據廠家的指示。
- 熱源** – 機器必須遠離熱源放置。熱源包括暖氣片，蓄熱器件，火爐或其他發熱的電器（包括放大器）。
- 液體有害** – 該電器不能置於雨淋或水濺之處，也不可將裝水容器，比如花瓶等置於其上。

注意事項

危險：

當打開或互鎖失效時，會發出可見的和不可見的鐳射光線輻射。
請不要注視它。

警告：

本產品使用鐳射。使用這裡指定以外的控制按鍵或者調節或者其他的操作步驟都有可能造成有害的輻射損害。

僅限於歐洲機型

本機具有半導體鐳射系統，屬於“CLASS 1 LASER PRODUCT”（一級鐳射產品）。所以，為了妥善的使用本機器，請務必仔細閱讀使用說明書。如果遇到問題，請就近與購買機器的商店聯繫。為了避免鐳射光線照射，請不要打開機殼。



位於機器背面板上的標籤注有以下內容：

1. 本產品為“CLASS 1 LASER PRODUCT”（一級鐳射產品）。機內使用鐳射。
2. 為了防止鐳射輻射，請不要打開機殼。維修時請求合格的技術人員進行。

1. 地區限制編碼 (地區編號)

針對銷售的地區，在 DVD 播放機和 DVD 視頻碟片之中都置有與之對應的地區限制編碼。如果 DVD 播放機之中的地區限制編碼與 DVD 碟片之中的地區限制編碼的任一個都不相匹配，則播放無法進行。

地區號碼標注在 DVD 播放機的背面板上。(比如， 表示地區 2。)

2. 關於本說明書

本說明書解釋 DVD 播放機操作的基本過程。因為有些 DVD-視頻或 DVD-音頻碟片不支持 DVD 技術的所有功能，所以，播放此類碟片時，本 DVD 播放機的某些操作指令可能無法使用。請同時注意碟片上的使用說明事項。

在操作過程中，電視機屏幕上可能會出現“⊙”標記，這表示當前進行的操作由於 DVD 播放機或碟片的緣故無法進行。

3. 拷貝的版權問題

私用目的以外的場合下拷貝具有版權保護材料時，必須經過版權持有者的許可。

4. 電源

警告

在第一次將電源插頭插入之前，請仔細閱讀以下說明。

不同國家和地區的電網電源提供的電壓不同。請確認本機將要使用的地區的電壓與本機背面板上標注的規定電壓（比如，AC 100-240 V，50/60 Hz）是否相同。

5. 濕手不可接觸機器

當您的手潮濕時，不要搬動機器或電源線。如果機內進水，請求合格的技術人員進行檢修。

6. 機器的放置場所

- 機器要放置於通風良好的場所。
在放置機器時，一定要注意其週圍是否可以良好地通風，當機器放置於現成的機體框架之中時，應該特別注意。如果通風被堵塞，則本機會出現過熱和故障。
- 不要將本機置於直射陽光之下，或靠近熱源放置。因為這樣會使得及其內部的溫度昇高，減少拾光器件的壽命。
- 避免潮濕及多灰塵的場所以及直接受到揚聲器震動的場所。特別值得注意的是，不要將本機置於一個或幾個揚聲器之上。
- 要保證機器水平放置。不要將機器的側面作為底面放置，也不要將機器放置在傾斜的地方，因為這樣可能使得機器出現故障。
- 如果將機器靠近電視機、收音機或 VCR 放置時，播放出來的畫面可能會質量不佳，或者，聲音失真。在此情形下，請將機器遠離電視機、收音機或 VCR 放置。

7. 維護

您應該定期地維護機器，用軟布匹擦拭其前後面板以及機殼。對於比較堅固的污垢，可以用柔軟布匹，蘸上低濃度的洗潔劑和水，將布匹擰干後擦拭。擦掉污垢之後，要立即使用乾淨的布匹擦干。

不要使用粗糙的材料、香蕉水、酒精或其他化學溶劑，因為這些物質會損害機器的表面塗層，或消去面板上的印刷文字。

8. 使用注意事項

- 搬運機器時，請使用機器原來使用的紙板以及包裝材料。為保險起見，請按照機器出廠時的包裝方式包裝機器。
- 在機器附近不要使用揮發性液體，比如殺蟲劑等。不要將橡膠或塑料製品長期與本機接觸，以免在機器表面留下痕跡。
- **長時間使用之後**，機器的底部或背部會發熱，這不是故障。
- 不使用機器時，請將碟片取出，關閉電源。
- 如果長時間不使用機器，則機器可能會出現異常，所以，請時不時地打開機器並使用。

9. 為了達到清晰的圖像

本機為高技術、高精度機器。如果光學拾音鏡頭和碟片驅動器部件臟污或磨損，則圖像質量會下降。為了得到清晰的圖像，我們建議您進行定期的檢查和維修（清洗或更換部件）。期間的長短根據使用的環境有所不同，大約為使用 1000 小時的水平。詳情可以就近向銷售商詢問。

10. 水氣凝結的注意事項

水氣凝結會損害機器。

請仔細閱讀以下內容。

- 何謂水氣凝結？舉個例子，在炎熱的夏天，如果您給玻璃杯中倒入冷飲，則玻璃杯的外表會出現水珠，這就叫水氣凝結或結露。同樣，在機器內部的光學拾音鏡頭上也會出現水氣凝結。而光學拾音鏡頭是本機之中最重要的部件之一。
- 水氣凝結在以下情形出現。
 - 當您將機器從寒冷的環境中一下子搬入溫暖的環境時。
 - 在暖氣剛剛打開的室內使用機器；或者空調中的冷氣直接吹入機器之中。
 - 在夏天，將機器從有空調的室內搬入一個熱而潮濕的環境時。
 - 在潮濕環境中使用本機器。
- 出現水氣凝結時，**不要使用機器**。在這種情況下使用機器會造成碟片或內部零件的損壞。取出碟片，將電源插頭插入牆壁上的電源插座，將機器的電源打開，放置兩到三小時。經過幾個小時的通電，機器將變熱，所有的水份將被蒸發掉。如果將機器的電源始終連接在插座上，則機器很少會出現結露。

影碟的注意事項

本節闡述如何握持、清潔以及保存影碟。

可播放的影碟

本 DVD 播放機可以播放下列影碟。

	影碟標記
DVD 影碟	  
DVD 音頻	
VCD	
CD	   

*¹ 本機可以播放以 DVD 視頻格式錄製的 DVD-R 碟片。

*² 本機可以播放以 DVD 視頻格式錄製的 DVD-RW 碟片。從一代拷貝保護錄製的 DVD-RW 碟片不能播放。

*³ 本機可播放以 CD 音頻和視頻 CD 格式或 MP3 音頻文件錄制 CD-R 和 CD-RW 碟片。

某些碟片也許不能播放。這可能是多種原因造成的，包括但不限於以下幾點：是否是因為碟片的最終處理沒有完成，使用碟片的種類，錄音的種類，碟片或播放機讀取鏡頭的損壞或骯髒。

* 詳情請參見您的 CD 錄音機附帶的操作說明書。

- 上列以外的影碟不能播放。
- 即使在影碟上標有上述標記，您也不能播放如 CD-ROM 等影碟。
- 本 DVD 播放機使用 PAL/AUTO 彩色製式，不能播放用其他彩色製式（SECAM 等）錄製的影碟。
- 避免使用心形或八角形的影碟—播放不規則形狀的影碟會損壞 DVD 播放機的內部機件。

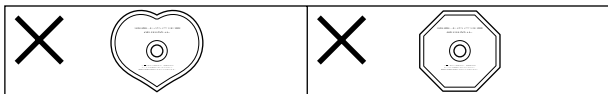

- 切勿使用帶有膠帶剩餘物、殘留有標籤的租用影碟以及帶有定製標籤或粘貼物的影碟。否則，您將不能退出影碟或 DVD 播放機將不起作用。

碟片內容的構造

DVD 視頻

一般地，DVD 視頻的內容可以分為標題，標題又可再細分為章節。

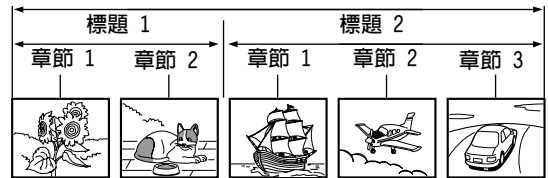

DVD 音頻

DVD 音頻的內容可以分為組，組又可再細分為曲目（音軌）。

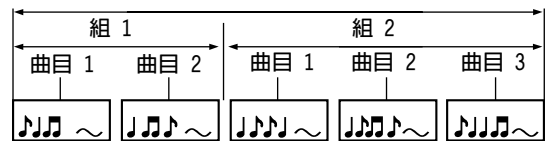

視頻 CD/CD

視頻 CD 和 CD 簡單地分為曲目（音軌）。

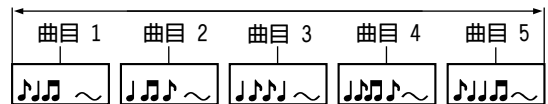

有關 VCD

本 DVD 播放機兼容帶有 PBC 功能的 VCD (2.0 版)。(PBC 是 Playback Control (播放控制) 的縮寫。)根據影碟的種類，可以有兩種欣賞方法。

- **不帶 PBC 功能的 VCD (版 1.1)**
可以與 CD 同樣的方法在本 DVD 播放機上播放聲音和電影。
- **帶有 PBC 功能的 VCD (版 2.0)**
在不帶 PBC 功能的 VCD 的操作之外，還可享受播放帶相互作用的軟件，並擁有利用顯示在電視機熒幕（目錄播放）上的目錄進行搜索的功能。在本使用說明書中說明的有些功能不適合這種影碟。

MP3 兼容性信息

- CD-ROM 必須與 ISO 9660 兼容。
- 文件必須是 MPEG1 音頻層 3 的格式，44.1 或 48kHz。不兼容文件將不能播放，屏幕顯示“UNPLAYABLE MP3 FORMAT”(不能播放的 MP3 格式)字樣。
- 不兼容某些可變比特率(VBR)的文件。
- 本系統只能播放具有“.mp3”和“.MP3”擴展名的文件。
- 本系統不兼容多次錄製(Multi-Session)的碟片。如果您的碟片是多次錄製的碟片，則只能播放碟片上第一次錄製時錄製的曲目。
- 使用 CD-R 或 CD-RW 製作 MP3 文件。製作的碟片必須經過最終處理。
- 以 128Kbps 錄製的音頻 CD 聽起來與一般的音頻 CD 沒有多大區別。雖然本機可以播放低比特率錄製的 MP3 曲目，但是，低比特率曲目的音質會顯著降低。
- 文件夾和文件的名稱只能顯示出前 8 個字符(不包括擴展名“.mp3”)。
- 本系統可以識別 250 個文件夾或文件。包含 250 個以上文件夾或文件的碟片將不能播放。

版權注意事項

法律規定，未經許可不得對有版權的內容進行複製、廣播、放映、有線廣播、公開播放以及租賃等。

DVD 影碟是防複製的，即使複製也只能得到失真的複製件。

本產品所使用的版權保護技術受美國專利權以及其他由 Macrovision Corporation 和其他所有者所擁有的知識產權保護-使用該版權保護技術必須取得 Macrovision Corporation 的認可，如果未經 Macrovision Corporation 的許可，則只能用於家庭或有限範圍的觀賞-反向解碼或拆卸均被禁止。

關於影碟的握持

- 不可觸摸影碟的播放面。

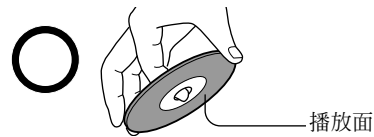

- 不可在影碟上粘貼紙張或膠帶。



關於影碟的清潔

- 影碟表面的指紋和灰塵可以引起音響及畫面品質的劣化-擦拭影碟時，使用柔軟布料，從中心向外擦拭，請保持影碟的清潔。

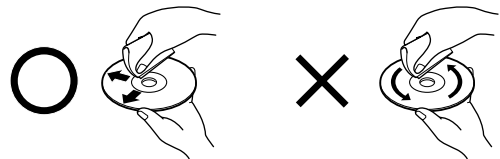

- 如果您用柔軟布料不能擦掉灰塵，可以用濕潤的布料輕擦，最后用干的布料擦拭。
- 不可使用任何類型的溶劑，比如稀釋劑、汽油類溶劑、市售的洗滌劑、用於維尼龍 LP 的防靜電噴霧劑等，這些會損壞影碟。

關於影碟的保存

- 不要將影碟保存在陽光直接照射下或接近熱源。
- 不可將影碟保存在潮濕及多塵地點，比如靠近浴室或增濕器。
- 將影碟豎直保存於盒套之中-堆垛或在盒套上放置重物會使影碟彎曲。

特性／附件

特性

- THX*¹ ULTRA 認證
- DTS*²/杜比數碼*³/MPEG2/PCM 數字音頻輸出
- 先進的 192-kHz/24-Bit D/A 轉換器
- 矢量線性整型電路
- RCA 6 通道多通道輸出
- 108 MHz/12 位視頻 D/A 轉換
- 逐行掃描組分式視頻輸出以及 SCART 連接端子 (僅限於歐洲機型)
- 逐行掃描組分式視頻輸出
- 直接數字通道
- 可播放 DVD-音頻和 DVD-視頻, DVD-R, DVD-RW, MP3 CD, CD-R, 視頻 CD, SACD 和音頻 CD 碟片
- 具有預先編程以及學習功能的遙控器

*¹ 經過 LUCASFILM LTD 許可製造。LUCASFILM 和 THX 是 LUCASFILM LTD 的註冊商標。

*² “DTS”和“DTS 數碼式環繞音響”是 Digital Theater Systems, Inc. 註冊商標。

*³ 本產品從杜比公司獲得以下特許。
“杜比”“專業杜比”和雙-D 符號是杜比公司的註冊商標。

THX ULTRA

任何家庭影院系統要通過 THX ULTRA 認證必需經過一系列嚴格的測試。只有這樣，產品才能貼上 THX ULTRA 的銘牌。這一銘牌是您在未來幾年中可以享受高級家庭影院系統的保證。

附件

確認包裝箱內下述附件是否齊全。
如果缺少什麼，請與您附近的 ONKYO 經銷商聯系。
括號內所表示的是附件的數量。

遙控器 (RC-498DV) [1]
電池 (尺寸 AA/UM-3) [2]

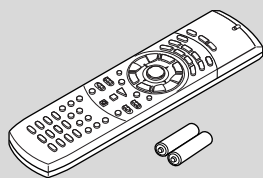

S 視頻纜線 [1]
傳送 S-視頻信號的纜線。

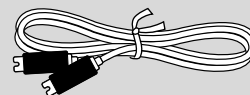

RI 纜線 [1]
纜線用於系統連接，使得具有 RI 端子 ONKYO 裝置形成完整的系統。
(但是，只進行 RI 連接，裝置不會成爲一個系統。同時，還必須恰當地連接音頻連接纜線。)

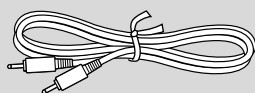

音頻／視頻連接電纜 [1]
黃色插頭的纜線用於視頻。紅色和白色插頭的纜線用於音頻。

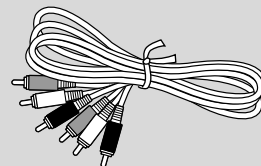

電源線 [1]
根據購買地區的不同形狀可能不一樣。

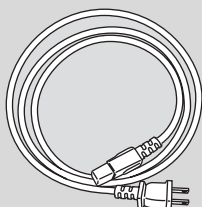

SCART 纜線 [1] (歐洲機型)

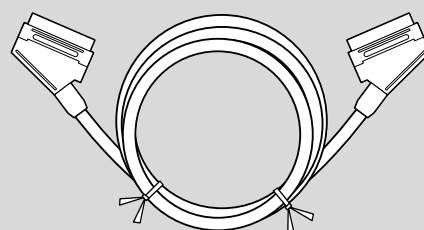

開始之前

設定電壓選擇開關（僅限于世界通用模式）

世界通用模式裝備有一個可以和當地供應電壓相調制的選擇開關。在插上電源之前務必用此開關調整和當地供應電壓相匹配。

給您的地區決定適當的電壓：220–230 V 或 120 V。如果預先設定的電壓不符合您的地區，請把一根螺絲刀插入開關槽內撥到合適的一邊。根據當地電壓確定妥當的位置，將開關向上（120 V）或向下（220–230 V）滑到底。

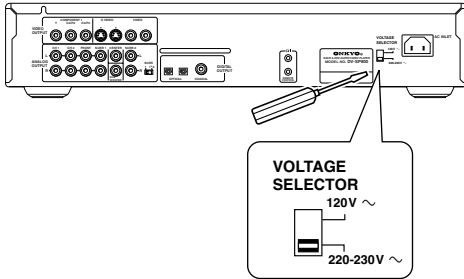

安裝電池

① 打開電池盒蓋。

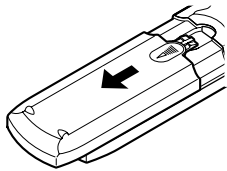

② 裝入兩節 R6 (AA 尺寸) 電池。
務必將電池的 + (正) - (負) 極對準電池盒內標明的位置。

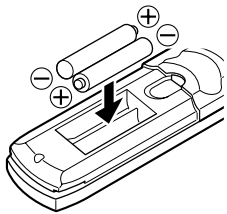

③ 關上電池盒蓋。

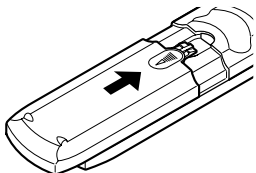

注意

- 切勿混合使用新舊電池或不同類型的電池。
- 如果長時間不使用遙控器，請取出電池以免洩漏。
- 請立即取出耗盡的電池以免洩漏帶來的損壞。如果遙控器不能順利操作，請同時更換所有電池。
- 電池的使用壽命大約是 6 個月，但根據其使用情況而異。

使用遙控器

將遙控器對準遙控傳感器。

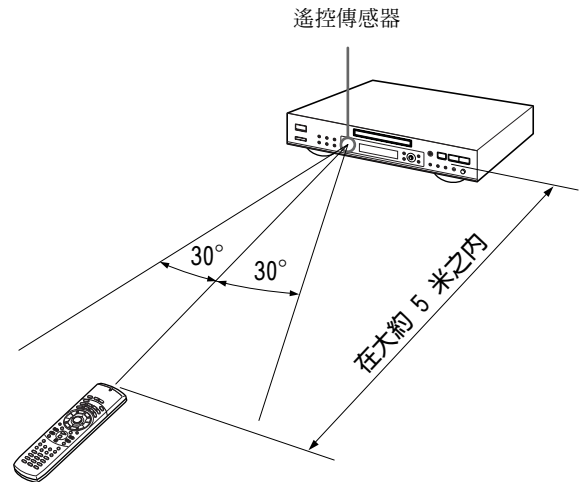

注意

- 請將本機遠離強光，如直射陽光或強烈的熒光，以便讓遙控器得到正確的操作。
- 若在同一房間使用相同類型的遙控器，或在紅外線設備附近使用本機可能會造成干擾。
- 切勿在遙控器上放置諸如書之類的物件—這樣可能會誤按遙控器的鍵，並會消耗電池。
- 確認裝音響的架門上沒有彩色玻璃，若將本機放置在此類門的後面可能會使遙控器不能正常工作。
- 若遙控器和遙控傳感器之間有任何障礙物時，遙控器將不能操作。

部件和控制器索引

有關操作說明，請參考括號中頁數的內容。

■ 前面板

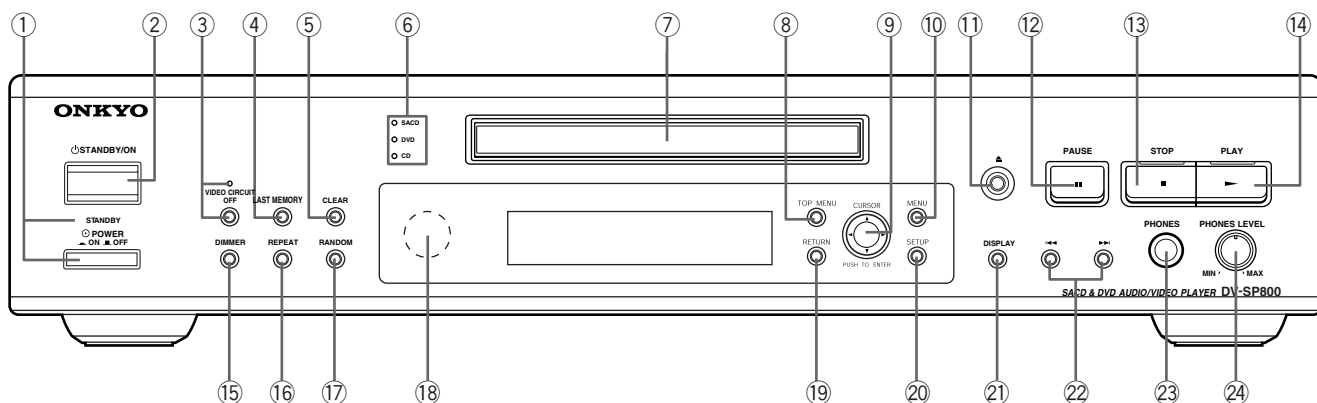

- ① POWER (電源) 開關和 STANDBY (待機) 指示燈 [20]
打開 DV-SP800 的主電源。DV-SP800 進入待機狀態，STANDBY 指示燈點亮。在此按下此按鈕到達關閉位置 (■ OFF)，可以關閉 DV-SP800 的主電源。
 - 打開電源之前，應確保所有的纜線已連接妥當。
- ② STANDBY/ON 按鍵 [20, 21, 25, 28, 46, 64]
當按下 STANDBY/ON (待機/開機) 按鈕 ON (打開) 時，如果 POWER (電源) 開關設定為 ON (打開)，此時，DV-SP800 打開，STANDBY (待機) 指示燈關閉。在此按下此按鈕可以將 DV-SP800 返回到待機模式。在 ▲ 按鍵週圍的指示燈點亮。在此模式下，顯示器關閉，各種控制按鈕等也不能使用。
- ③ VIDEO CIRCUIT OFF 按鍵和指示燈 [42]
按下該按鍵將視頻信號關閉。
- ④ LAST MEMORY (最終記憶按鍵) 按鍵 [40]
您可以從 DVD 或視頻 CD 碟片的上次停止播放的位置開始再次播放，即使該碟片從播放機中取出，停止位置卻仍然被記憶。在播放時，如果按下 LAST MEMORY 按鍵，就會設定一個上次記憶點。如果您想從上次記憶的位置重新開始播放，只要在停止狀態下按下 LAST MEMORY 按鍵，播放就會再次開始。最多可以對 5 張 DVD 碟片和 1 張視頻 CD 碟片進行最終記憶。
- ⑤ CLEAR (清除) 按鍵 [31-36, 39-41, 59]
與播放機的幾種功能配合使用。可以用來解除反復播放及隨機播放，也可用來編輯編碼。
- ⑥ DISC 指示燈 [25]
當播放碟片時，與之對應的碟片類型指示燈點亮。
- ⑦ 唱碟托盤 [25]
在托盤中放置碟片時，要將其標籤面朝上。
- ⑧ TOP MENU (上層菜單) 按鍵 [26, 30]
用來呼出 DVD 碟片的菜單屏幕。根據 DVD 碟片的不同，上層菜單也可能與 DVD 菜單相同。
- ⑨ 光標 (◀/▶/▲/▼) 按鈕/ ENTER (回車) 按鈕 [21, 46]
用 ◀/▶/▲/▼ 按鈕來移動菜單屏幕上的選擇項目和變動設定。用 ENTER (回車) 按鈕來實現光標按鈕所選擇的設定或在屏幕上設定一條高亮度顯示項目。
- ⑩ MENU (菜單) 按鍵 [26, 31, 38, 39, 58]
用來顯示和關閉 DVD 菜單和 MP3 的導航屏幕。
- ⑪ ▲ 按鍵 [25, 28]
按下此按鍵可以打開或關閉碟片托盤。
- ⑫ || PAUSE (暫停) 按鍵 [27]
按下此按鍵可以暫停碟片的播放；再次按下時，重新開始播放。
- ⑬ ■ STOP (停止) 按鍵 [28]
按下此按鍵可以停止播放。按下一次時，可以從停止地點稍微超前的位置開始播放。只要播放機中裝有碟片，則 ■ STOP 上面的指示燈點亮。
- ⑭ ▶ PLAY (播放) 按鍵 [25]
按下該按鍵可以開始碟片的播放。只要播放機中裝有碟片，則 ▶ PLAY 上面的指示燈點亮。
- ⑮ DIMMER 按鍵 [45]
撥動按鍵可以調節顯示器的亮度 (4 級)。
- ⑯ REPEAT (反復) 按鍵 [32]
用來設定反復模式。
- ⑰ RANDOM (隨機) 按鍵 [33]
按下此按鍵可以開始對標題，章節及曲目的隨機播放。
- ⑱ 遙控傳感器 [9]
將遙控器對準傳感器操作播放機。
- ⑲ RETURN (返回) 按鍵 [26, 46, 59, 62]
用來返回前一菜單 (維持當前設定)。當您不希望當前菜單上的設定被保存時，可以使用 RETURN 按鍵。
- ⑳ SETUP (設定) 按鍵 [21, 46, 64]
在播放機的播放模式或停止模式下，按下此按鍵可以打開或關閉設定菜單。
- ㉑ DISPLAY (顯示) 按鍵 [44, 45, 55]
在播放中按下此按鍵可以顯示碟片的統計信息。反復按下時，可以顯示各種各樣的信息。
- ㉒ ◀◀/▶▶ 按鍵 [26, 27]
按下此按鍵可以倒退或前進到上一章節/曲目。按下不放，可以進行快速的向後或向前掃描。
- ㉓ PHONES (耳機) 插孔 [43]
這是連接立體聲耳機的標準立體聲插孔。通過 ANALOG OUTPUT CH 1 和 CH 2 的音頻被送到耳機揚聲器。
- ㉔ PHONES LEVEL 旋鈕 [43]
該旋鈕用來調節耳機音量水平。順時針方向調節旋鈕增加耳機音量，反時針方向調節旋鈕則降低耳機音量。

■ 顯示窗

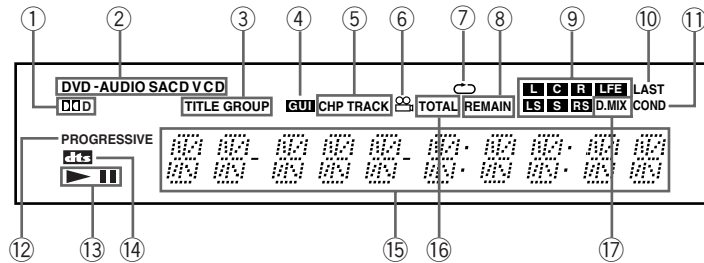

① DD 指示燈

當 DOLBY DIGITAL 聲音被選擇和播放時，該指示燈點亮。(僅限於以 DOLBY DIGITAL 錄製的 DVD)

② 插入影碟指示燈 [25]

③ TITLE/GROUP 指示燈

④ GUI (圖形用戶接口) 指示燈

用來指示進行中的在屏菜單操作。在屏菜單幫助您設定播放機。

⑤ CHP/TRACK 指示燈

⑥ 角度圖標指示燈 [38]

⑦ REPEAT 指示燈 [32]

⑧ REMAIN 指示燈

在顯示標題，章節和曲目的剩余時間時，該指示燈點亮。

⑨ L, C, R, LS, RS 和 LFE 指示燈 [50]

顯示 DVD 播放可兼容的音頻聲道。

L: 左前聲道

C: 中央聲道

R: 右前聲道

LS: 左環繞聲聲道

S: 環繞聲聲道(單聲道)

RS: 右環繞聲聲道

LFE: LFE (低頻效果)聲道

⑩ LAST 指示燈 [40]

⑪ COND 指示燈 [41]

⑫ PROGRESSIVE 指示燈

當逐行視頻信號被輸出時，該指示燈點亮。

⑬ ▶/|| 指示燈

⑭ DTS 指示燈

當 DTS 被選擇和播放時，該指示燈點亮。(僅限於以 DTS 錄製的 DVD)。

⑮ 多功能指示燈

(例如工作狀態和出錯信息)

⑯ TOTAL 指示燈

在顯示標題，曲目和曲目播放時間的總數時，該指示燈點亮。

⑰ D.MIX 指示燈

當 DVD 音頻，DOLBY DIGITAL，DTS 或 MPEG 等音頻向下混合(聲道向下混合)時顯示(例如，當 5.1 聲道聲音向下混合到 2 聲道時)。

部件和控制器索引

■ 後面板

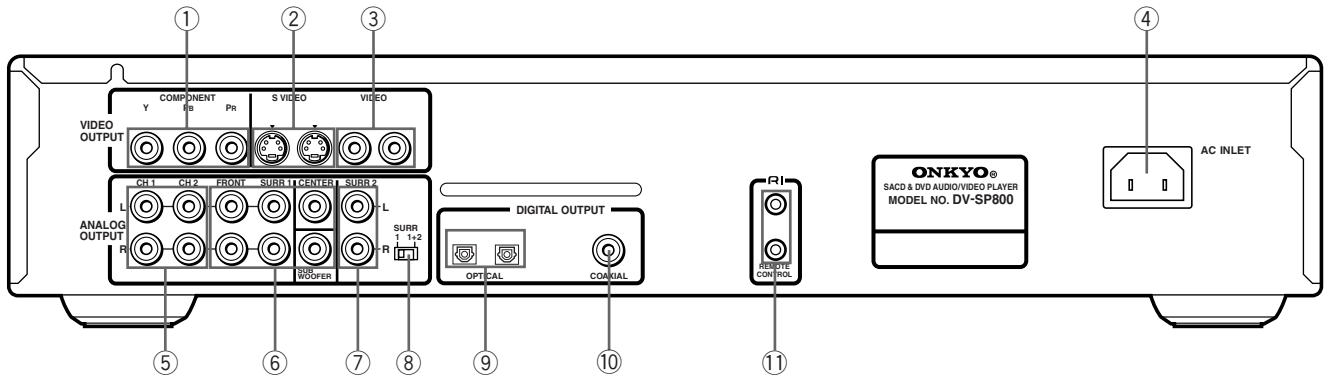

歐洲機型

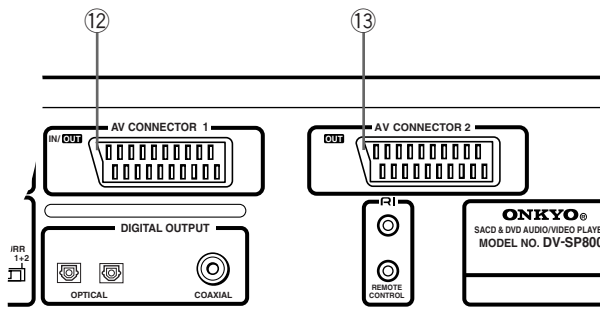

根據購買地區的不同，端子的形狀可能不一樣。

① VIDEO OUTPUT COMPONENT (組分式視頻輸出) 端子 [16]

如果您的電視機具有組分式輸入，您可以將組分式視頻纜線連接到您的電視機和您的 DVD 播放機，從而得到更加完美的視頻圖像。組分式視頻纜線只傳送視頻信號；請記住要連接左右音頻纜線。如果您連接的是可以兼容逐行掃描信號的電視機，您就可以欣賞隔行掃描和逐行掃描這兩種信號。

② VIDEO OUTPUT S VIDEO (S 視頻輸出) 端子 [16, 17]

如果您的電視機或監視器具有 S 視頻輸入端子，則通過連接其 S 視頻輸入端子，可以得到更佳的圖像效果。

您可以在設定菜單上切換為 [S1] 或 [S2] S 視頻輸出。

③ VIDEO OUTPUT VIDEO (視頻輸出) 端子 [15]

與具有視頻輸入功能的電視機、監視器、AV 放大器或接收機的視頻輸入端子相連接。

④ AC INLET [20]

用來連接電纜線到牆上的交流電源插座。

⑤ ANALOG OUTPUT CH 1/CH 2 (模擬輸出) 端子 [16-19]

輸出雙聲道的音頻 (模擬) 信號到電視機或立體聲放大器的立體聲音頻輸入端子。

⑥ ANALOG OUTPUT FRONT/SURR 1/CENTER/SUBWOOFER 端子 [19]

該端子用來在放大器上輸出 5.1 聲道音頻 (模擬) 到 5.1 聲道數字輸入。如果您使用的接收機同時具有數字和模擬兩種輸入端子，建議您將這兩種輸入端子與 DVD 播放機同時連接。

⑦ SURR 2 端子 [19]

用來連接 7.1 通道的模擬輸入。
(請確認 SURR 1/1+2 選擇開關在 1+2 位置。)

⑧ SURR 1/1+2 選擇開關 [19]

當使用 2 聲道環繞聲時，選擇 1；當使用 4 聲道環繞聲時，選擇 1+2。選擇 1+2 時，音頻輸出將低 3dB。SURR 1 和 SURR 2 將輸出相同的音頻。

⑨ DIGITAL OUTPUT OPTICAL 插孔 [18]

用來輸出錄製在碟片上的數字音頻信號。您可以通過光學輸出插孔將數字信號輸出到 AV 放大器或接收機。

⑩ DIGITAL OUTPUT COAXIAL 插孔 [18]

用來輸出錄製在碟片上的數字音頻信號。您可以通過同軸輸出插孔將數字信號輸出到 AV 放大器或接收機。

⑪ RI 插孔 [18, 19]

用來將本播放機連接到具有 RI 標記的其它設備上。這樣一來，您就可以把本機當做自己系統中的一個單元來控制。
(但是，只進行 RI 連接，裝置不會成爲一個系統。同時，還必須恰當地連接音頻連接纜線)。

(歐洲機型)

⑫ AV CONNECTOR 1 (IN/OUT) 端子 [17]

使用 21-針形 SCART 纜線連接到電視機，監視器或兼容這種連接類型的視頻裝置。當本機電源打開時，輸出音頻和視頻 (僅限於組合式)。

當本機處於待機模式時，該插孔作爲音頻和視頻 (RGB, S 以及組合式) 的輸入端子。

⑬ AV CONNECTOR 2 (OUT) 端子 [17]

使用 21-針形 SCART 纜線連接到電視機或監視器兼容這種連接類型的視頻裝置。當本機電源打開時，輸出音頻和視頻 (RGB, S 以及組合式)。

當本機處於待機模式時，該端子輸出從 AV CONNECTOR 1 端子的輸入。

■ 遙控器 (操作按鍵)

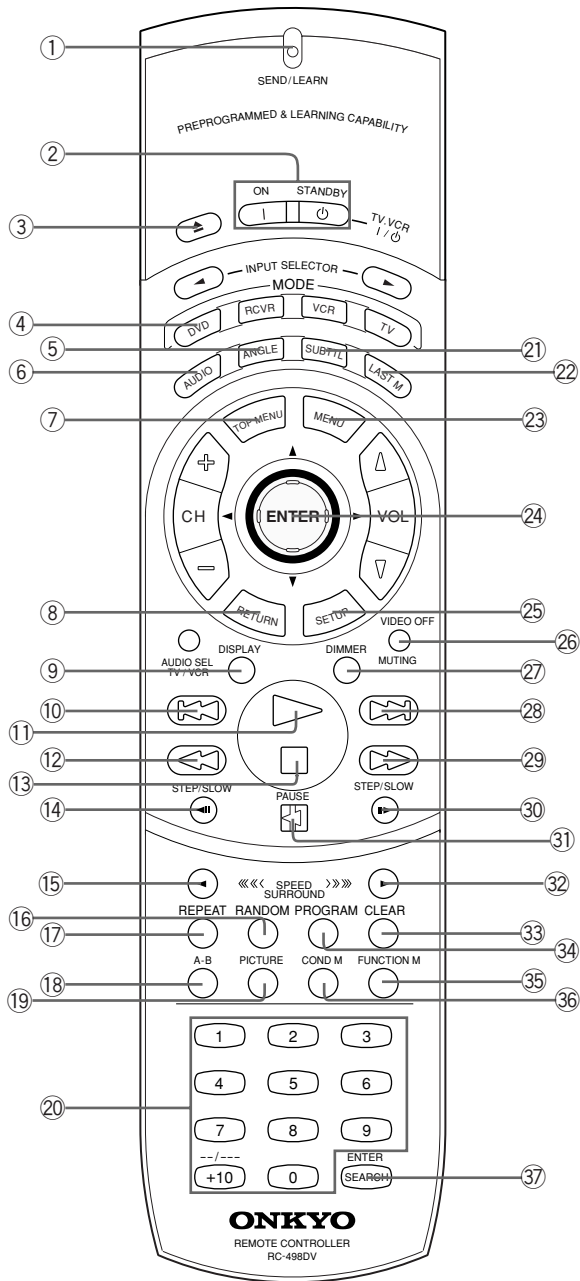

- ① SEND/LEARN 指示燈 [65]
當遙控器向 DVD 播放機或其他預先編程的裝置發送控制命令時；或者當遙控器學習其他裝置的遙控命令時，該指示燈點亮。
- ② ON/STANDBY 按鍵 [20]
按下 ON 按鍵打開 DVD 播放機的電源；按下 STANDBY 按鍵使得 DVD 播放機進入待機狀態。(STANDBY 指示燈點亮。)
- ③ ▲ 按鍵 [25]
按下此按鍵可以打開或關閉碟片托盤。
- ④ DVD 按鍵 [65]
按下此按鍵，選擇 DVD 模式。在此模式下，遙控器被用來進行 DVD 播放機的控制操作。
- ⑤ ANGLE 按鍵 [38]
當播放 DVD-視頻的多角度場景時，反復按下此按鍵可以改變攝影機角度。
- ⑥ AUDIO 按鍵 [39]
反復按下此按鍵可以改變 DVD-視頻/音頻中錄製的語言頻道。
- ⑦ TOP MENU 按鍵 [26, 30]
按下此按鍵可以選擇 DVD-視頻/音頻碟片中的頂級菜單。該菜單有可能於 DVD 菜單相同。
- ⑧ RETURN 按鍵 [26]
按下此按鍵可以返回前一個菜單屏幕。
- ⑨ DISPLAY 按鍵 [44]
播放時按下該按鍵，顯示碟片的統計信息。
反復按下該按鍵，每次顯示不同的信息。
- ⑩ ◀◀ (反向跳越) 按鍵 [27]
按下此按鍵可以返回前一標題、組、章節、或曲目。
- ⑪ ▶ (播放) 按鍵 [28]
按下此按鍵可以開始播放。
- ⑫ ◀◀ (快速倒退) 按鍵 [27]
按下此按鍵可以在碟片中反向快速搜索。
- ⑬ ■ (停止) 按鍵 [28]
按下此按鍵可以停止播放。
- ⑭ STEP/SLOW ◀◀ 按鍵 [29]
按下此按鍵可以開始 DVD 的正向慢速播放。
- ⑮ SPEED ◀ 按鍵 [27]
在播放或暫停時，反復按下該按鍵，可以改變反向播放的速度。
- ⑯ RANDOM 按鍵 [33]
按下此按鍵可以開始隨機播放。
- ⑰ REPEAT 按鍵 [32]
按下該按鍵，反復播放。
- ⑱ A-B 按鍵 [32]
按下此按鍵可以反復播放碟片中的某一片斷。
- ⑲ PICTURE 按鍵 [54]
按下該按鍵，顯示被編程的設定菜單。
- ⑳ 數字按鍵 [34]
用來輸入數字。

部件和控制器索引

- ⑳ SUBTTL 按鍵 [39]
反復按下此按鍵可以從 DVD-視頻碟片中錄製的字幕語言中選擇自己喜歡的語言。
- ㉑ LAST M 按鍵 [40]
按下該按鍵，從您最後觀看的位置恢復播放。
- ㉒ MENU 按鍵 [26]
按下此按鍵可以顯示 DVD 碟片的菜單。
- ㉓ ▲/▼/◀/▶ 以及 ENTER 多功能按鍵 [46]
按下此按鍵可以引導菜單屏幕的移動或鍵入選擇。
- ㉔ SETUP 按鍵 [21]
按下此按鍵可以顯示設定菜單的屏幕。
- ㉕ VIDEO OFF 按鍵 [42]
按下此按鍵可以關閉視頻電路的輸出，從而得到更好的音頻效果。
- ㉖ DIMMER 按鍵 [45]
反復按下此按鍵可以改變播放機前面板上的顯示器的亮度。
(包含打開和關閉兩個狀態，共有 4 個級別可調。)
當 DVD 播放機關閉時，調光器的設定恢復正常。
- ㉗ ►► (正向跳越) 按鍵 [27]
按下此按鍵可以前進到下一標題、組、章節、或曲目。
- ㉘ ►► (快速前進) 按鍵 [27]
按下此按鍵可以在碟片中正向快速搜索。
- ㉙ STEP/SLOW ◄◄ 按鍵 [29]
按下此按鍵可以開始 DVD 或視頻 CD 的反向慢速播放。
- ㉚ PAUSE [] 按鍵 [27]
按下可暫停。
- ㉛ SPEED ► 按鍵 [27]
在播放或暫停時，反復按下該按鍵，可以改變正向播放的速度。
- ㉜ CLEAR 按鍵 [32]
按下此按鍵可以清除數值及設定。
- ㉝ PROGRAM 按鍵 [34]
按下此按鍵可以按預定的次序播放標題，章節或曲目。
- ㉞ FUNCTION M 按鍵 [64]
您可以保存 5 個設定條件記憶。按下 FUNCTION M 按鍵，記憶或取消該設定。
- ㉟ COND M 按鍵 [41]
您可以對 DVD 碟片設定條件記憶保存。在 DVD 播放時按下 COND M 按鍵，記憶設定。
- ㊱ SEARCH 按鍵 [30]
按下此按鍵可以在碟片中尋找您期望開始的地方。

可以用來控制 Onkyo 接收機的遙控器按鍵

按下 RCVR 按鍵，可以將遙控器置於控制 Onkyo 接收機的状态。以下的案件可以用來控制 Onkyo 接收機。關於各種功能的詳情，請參考接收機附帶的使用說明書。

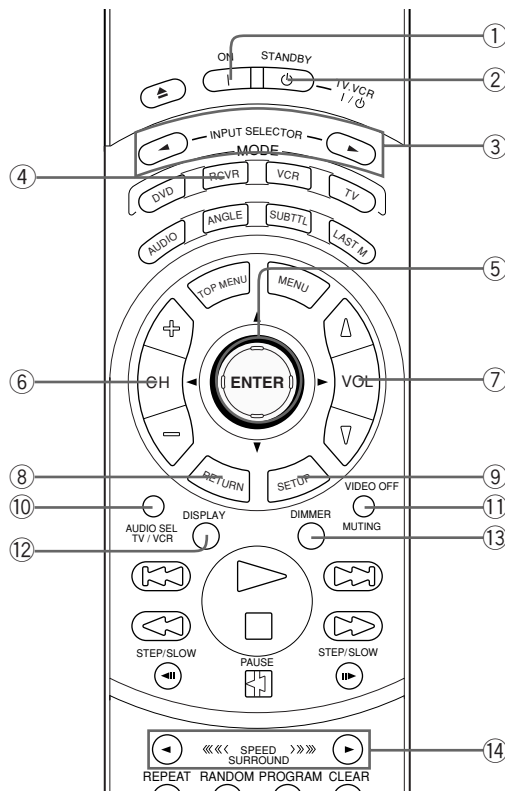

- ① ON 按鍵
按下 ON 按鍵可以將接收機打開。
- ② STANDBY 按鍵
按下 STANDBY 按鍵使得 DVD 接收機進入待機狀態。
- ③ INPUT SELECTOR (輸入選擇) 按鍵
按下這些按鍵可以選擇輸入模式。這些按鍵可以用於 DVD 模式或者 RECEIVER 模式。
- ④ RCVR 按鍵
按下此按鍵可以選擇接收機模式。
- ⑤ ◀/▶/▲/▼/ENTER 按鍵
按下此按鍵可以引導菜單屏幕的移動或鍵入選擇。
- ⑥ CH 按鍵
如果該接收機具有收音機功能，按下該按鍵，可以選擇收音機預設。
- ⑦ VOL 按鍵
按下這些按鍵可以調節音量。這些按鍵可以用於 DVD 或 RECEIVER 模式。
- ⑧ RETURN 按鍵
按下此按鍵可以返回前一個菜單屏幕。
- ⑨ SETUP 按鍵
按下該按鍵，可以顯示/關閉接收機設定菜單。
- ⑩ AUDIO SEL 按鍵
按下該按鍵，可以切換音頻輸入。
- ⑪ MUTING 按鍵
按下該按鍵，激活/取消默音功能。
- ⑫ DISPLAY 按鍵
按下該按鍵，可以改變正在顯示的信息。
- ⑬ DIMMER 按鍵
反復按下此按鍵可以改變播放機前面板上的顯示器的亮度。
- ⑭ SURROUND 按鍵
按下該按鍵，可以選擇環繞聲模式。

與電視機連接

連接之前

- 請同時參考電視機的使用說明書。
- 將 DVD 播放機直接連接到電視機時，連接之前務必斷開兩者的電源，並從牆上插座拔下電源線。
- 將 DVD 播放機直接連接到電視機。如果將 DVD 播放機與錄像機、電視機／錄像機組合裝置或視頻選擇器連接，則會出現畫面失真，因為 DVD 影碟是防複製的。

- 安全連接插頭。

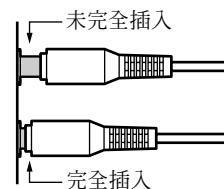

■ 使用隨機附帶的音頻／視頻連接纜線

使用隨機附帶的音頻／視頻連接纜線，進行音頻連接式，將本機的 ANALOG OUTPUT CH 1 或 CH 2 L 和 R 插孔與電視機上對應的音頻輸入插孔相連接。同樣，進行視頻連接，將本機的 VIDEO OUTPUT VIDEO 插孔與電視機上對應的視頻輸入插孔相連接。

連接到立體聲系統，可以改善音質。使用音頻纜線（未附帶），從 ANALOG OUTPUT CH 1 或 CH 2 L 和 R 端子到立體聲裝置上對應的端子進行音頻連接。

注意

請注意，連接纜線上的顏色要與 DVD 播放機以及電視機上的各個端子的顏色相一致：黃色為視頻線；紅色為 R（右）聲道；白色為 L（左）聲道。

如果音頻輸入為單聲道，可以不連接紅色插頭。

使用從第 21 頁開始介紹的“設定播放機”的設定導航器進行連接之後，或者使用從第 46 開始介紹的“調節音頻及視頻設定”的功能設定菜單進行設定之後，必須設定電視機的長寬比。

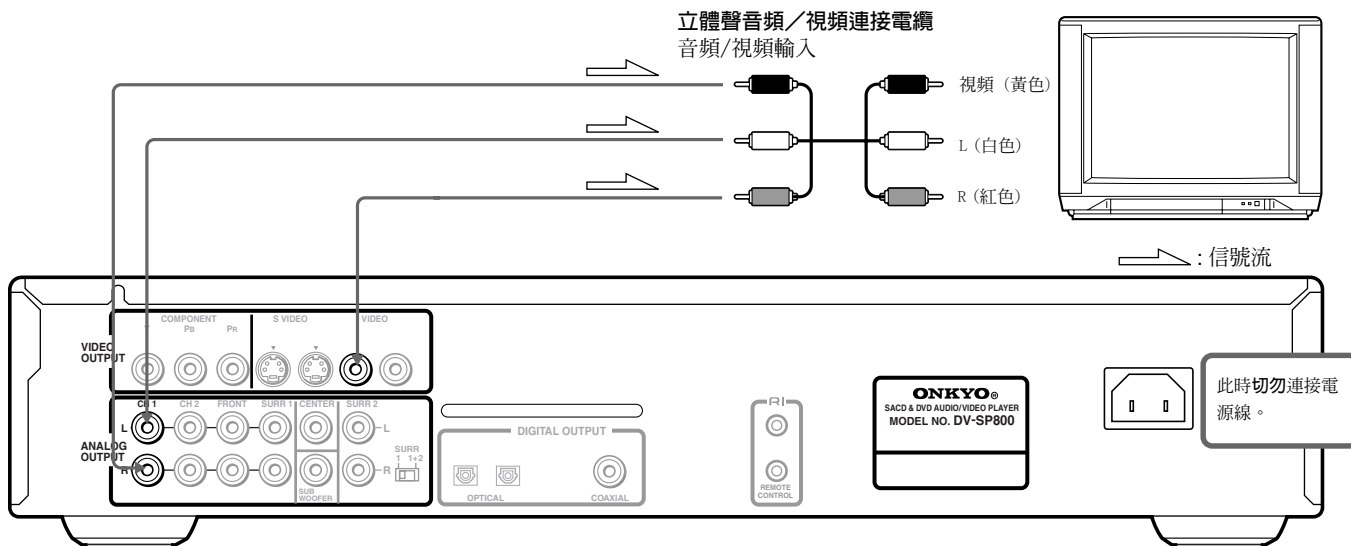

注意

- 將播放機的視頻輸出直接連接到電視機。
- 因為本播放機兼容模擬拷貝防止功能，所以，在錄製時，可能會出現圖像失真。
- 逐行掃描信號不能從播放機視頻或 S1/S2 視頻輸出端子輸出。

與電視機連接

■ 進行組分式視頻連接

如果電視機或監視器具有組分式視頻輸入插孔，進行這種類型的視頻連接，對於 DVD-視頻碟片將能得到理想的圖像效果。使用組分式視頻纜線（另售）將 VIDEO OUTPUT COMPONENT 與電視機上對應的組分式視頻插孔相連接。組分式視頻輸入的插孔的標注名稱根據生產廠家的不同而有所差異。（比如，有可能是 Y，R-Y，B-Y 或 Y，C_B，C_R 等。）

在有些電視機或顯示器上，播放的畫面的顏色水平可能會稍稍降低，色彩會有些變化，通過調節電視機或顯示器才能達到最佳效果。

連接到立體聲系統，可以改善音質。使用音頻纜線（未附帶），從 ANALOG OUTPUT CH 1 或 CH 2 L 和 R 端子到立體聲裝置上對應的端子進行音頻連接。

使用從第 21 頁開始介紹的“設定播放機”的設定導航器進行連接之後，或者使用從第 46 開始介紹的“調節音頻及視頻設定”的功能設定菜單進行設定之後，必須設定電視機的長寬比。

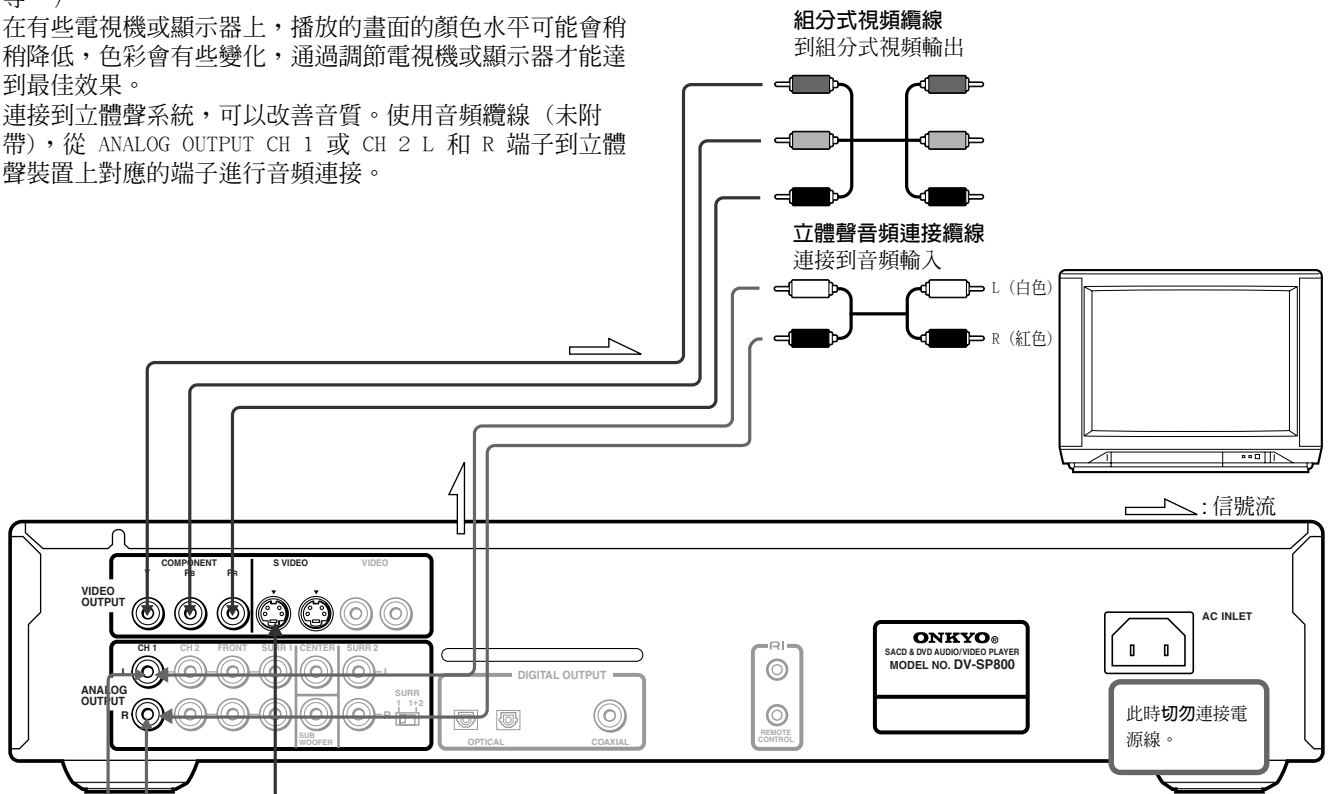

■ 進行 S-視頻連接

如果電視機或顯示器帶有 S-視頻輸入，請進行 S-視頻連接。S-視頻連接將提供高質量的畫面播放。連接到立體聲系統，可以改善音質。使用音頻纜線（未附帶），從 ANALOG OUTPUT CH 1 或 CH 2 L 和 R 端子到立體聲裝置上對應的端子進行音頻連接。

注意

- 如果進行 S 視頻連接，請拔下黃色插頭。
- 如果電視機音頻輸入是單聲道，請拔下紅色插頭。

連接到電視機 (歐洲機型)

■ 使用 SCART 纜線連接到電視機 (歐洲機型)

使用附帶的 SCART 纜線連接 DVD 播放機和您的電視機。

注意

S 視頻以及 RGB 信號將不從 AV CONNECTOR 1 輸出。

如果電視機兼容 S 視頻信號

在完成了第 20 頁的步驟以後，使用從第 46 頁開始介紹的菜單“調節音頻和視頻設定”設定 [Video Out] 到 [S Video]。具體信息請參見第 53 頁。

如果 RGB 監視器被連接到 DVD 播放機

在完成了第 20 頁的步驟以後，使用從第 46 頁開始介紹的菜單“調節音頻和視頻設定”設定 [Video Out] 到 [RGB]。具體信息請參見第 53 頁。

使用從第 21 頁開始介紹的“設定播放機”的設定導航器進行連接之後，或者使用從第 46 頁開始介紹的“調節音頻及視頻設定”的功能設定菜單進行設定之後，必須設定電視機的長寬比。

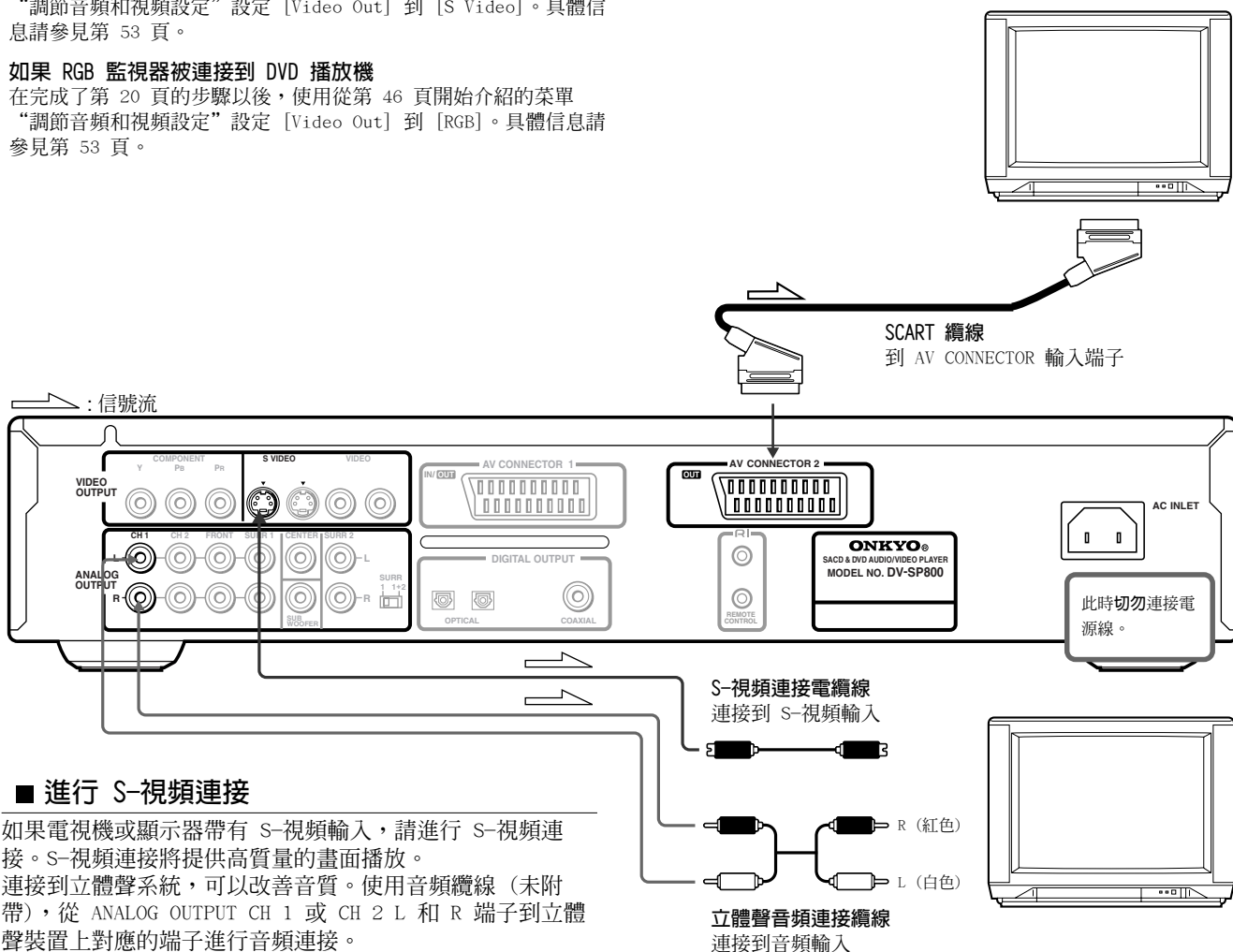

■ 進行 S-視頻連接

如果電視機或顯示器帶有 S-視頻輸入，請進行 S-視頻連接。S-視頻連接將提供高質量的畫面播放。連接到立體聲系統，可以改善音質。使用音頻纜線（未附帶），從 ANALOG OUTPUT CH 1 或 CH 2 L 和 R 端子到立體聲裝置上對應的端子進行音頻連接。

注意

- 如果進行 S 視頻連接，請拔下黃色插頭。
- 如果電視機音頻輸入是單聲道，請拔下紅色插頭。

■ AV CONNECTOR 1 端子

當本機處於待機模式時，AV CONNECTOR 1 SCART 端子的音頻和視頻 (RGB, S 以及組合式) 輸入將從 AV CONNECTOR 2 端子輸出。

例如，如果使用 SCART 纜線將音頻/視頻裝置連接到 AV CONNECTOR 1 端子時，將電視機或監視器連接到 AV CONNECTOR 2 端子，那麼，在待機模式下，從該裝置輸入的音頻和視頻將被輸出到 AV CONNECTOR 2 端子，並在電視機或監視器顯示。

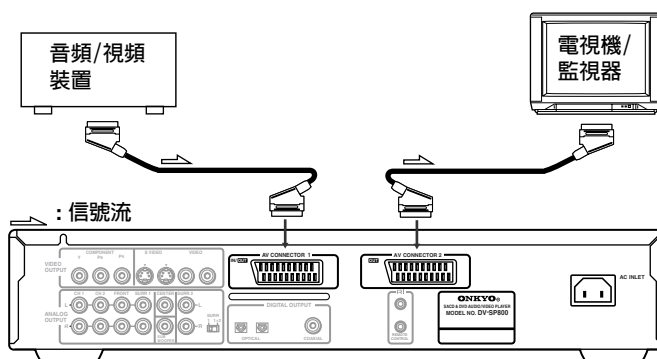

連接到放大器 (欣賞 DVD 播放機的音響效果)

雖然通過第 15, 16 和 17 頁上的電視機揚聲器連接, 您可以重現 DVD 播放機的聲音, 但連接放大器可以為您提供高質量的動態聲音。

連接之前

- 請參考放大器的使用說明書。
- 將 DVD 播放機連接到放大器時, 連接之前務必斷開兩者的電源, 並從牆上插座拔下電源插頭。否則會損壞揚聲器。
- 安全連接插頭。

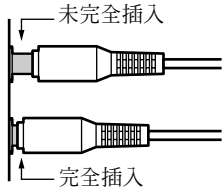

注意

- Onkyo 放大器隨機附帶的遙控器可以用來操作 DVD 播放機。
- 上下兩個 RI 連接器的功能相同。可以聯接到任一個。
- 在系統操作時, 不能僅連接 RI 纜線。您必須也連接音頻纜線。
- 當使用光學輸入端子時, 除去保護帽並妥善保存。當不使用端子時, 請蓋上保護帽。

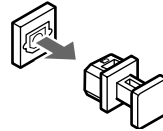

■ 用放大器進行數字連接

如果您的放大器具有數字輸入插孔, 則必須將它聯接到 DVD 播放機的 DIGITAL OUTPUT OPTICAL (光學數字輸出) 或 COAXIAL (同軸) 插孔。

注意

請勿連接到僅預設用於視頻影碟播放機的 AC-3 RF 輸入 (例: 杜比數碼接收機)。
爲了確保音響的傳送, 請注意連接時要保證 DVD 播放機的各個端子與被連接機器的各個端子名稱上要一致。

使用從第 21 頁開始介紹的“設定播放機”的設定導航器進行連接之後, 或者使用從第 46 開始介紹的“調節音頻及視頻設定”的功能設定菜單進行設定之後, 必須設定數字輸出設定。

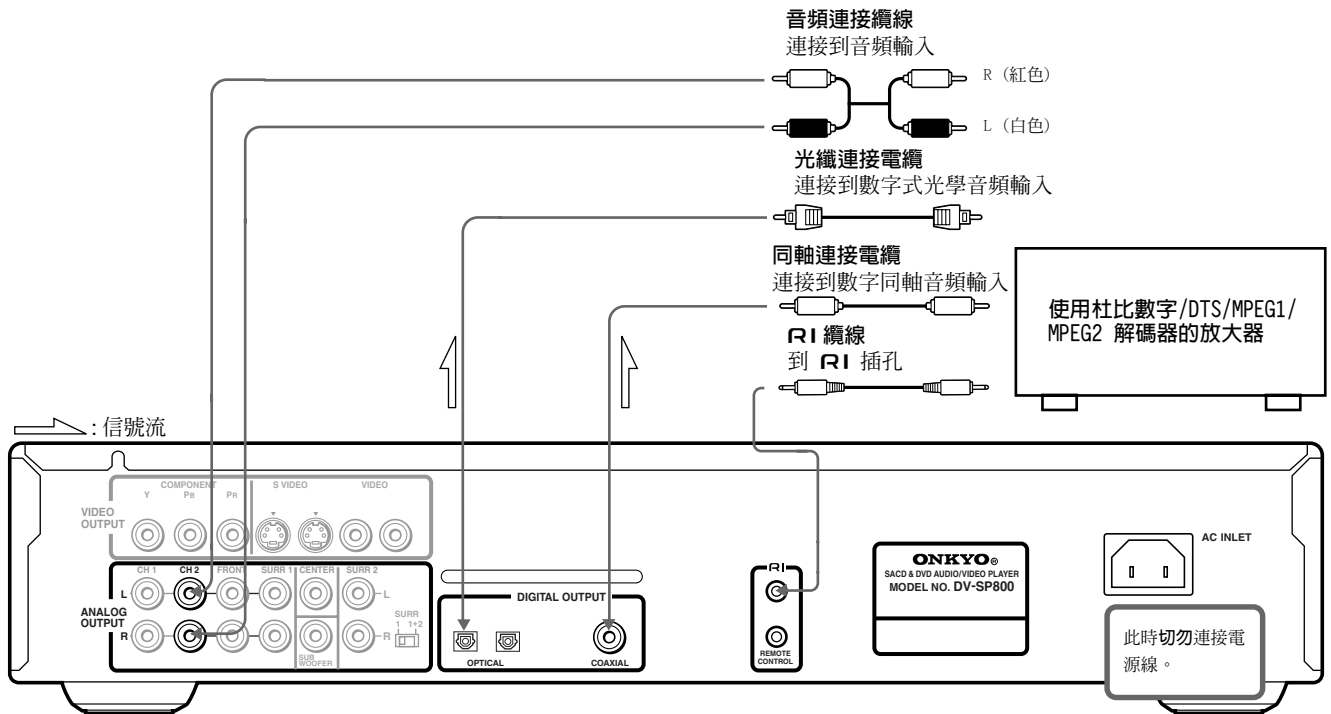

注意

如果通過數字輸出之一個去聽多聲道 DVD-Audio, 它即將下降混頻爲立體聲。而且高取樣率的 DVD-Audio (192kHz 或 176.4kHz) 將根據光盤而有下降取樣爲 96kHz, 88.2kHz, 48kHz, 或 44.1kHz 的。多聲道和高取樣率 DVD-Audio 限通過模擬輸出端子有效。
某些 DVD 唱碟和所有 SACD 唱碟僅通過類比輸出端輸出。
要欣賞 DOLBY DIGITAL/DTS 5.1 聲道的聲音, 需要單獨的 DOLBY DIGITAL 解碼器, 以及 5.1 聲道 (前右/左, 中央, 環繞聲右/左) + 重低音揚聲器。

■ 進行離散式 5.1-通道 ANALOG OUTPUT (模擬輸出) 連接

離散式 6-通道 ANALOG OUTPUT (模擬輸出) 端子可以從 DVD-視頻和 DVD-音頻源傳送 5.1 通道的多聲音頻。可以從 ANALOG OUTPUT FRONT (模擬輸出前方), SURR 1 (環繞), CENTER (中央), SUBWOOFER (超低音) 等端子連接到 AV 裝置的對應的多通道離散式音頻輸入端子。

注意

- 為了確保音響的傳送, 請注意連接時要保證 DVD 播放機的各個端子與被連接機器的各個端子名稱上要一致。
- 當與具有 5.1 通道模擬音頻輸出的放大器相連接時, 將本機的 SURR 1 端子與放大器的環繞聲輸入相連接。(請確認 SURR 1/1+2 選擇開關在 1 位置。)
- 當與具有 7.1 通道模擬音頻輸出的放大器相連接時, 將本機的 SURR 2 端子與放大器附加的環繞聲輸入相連接。(請確認 SURR 1/1+2 選擇開關在 1+2 位置。SURR 1 和 SURR 2 中輸出相同的音頻。)

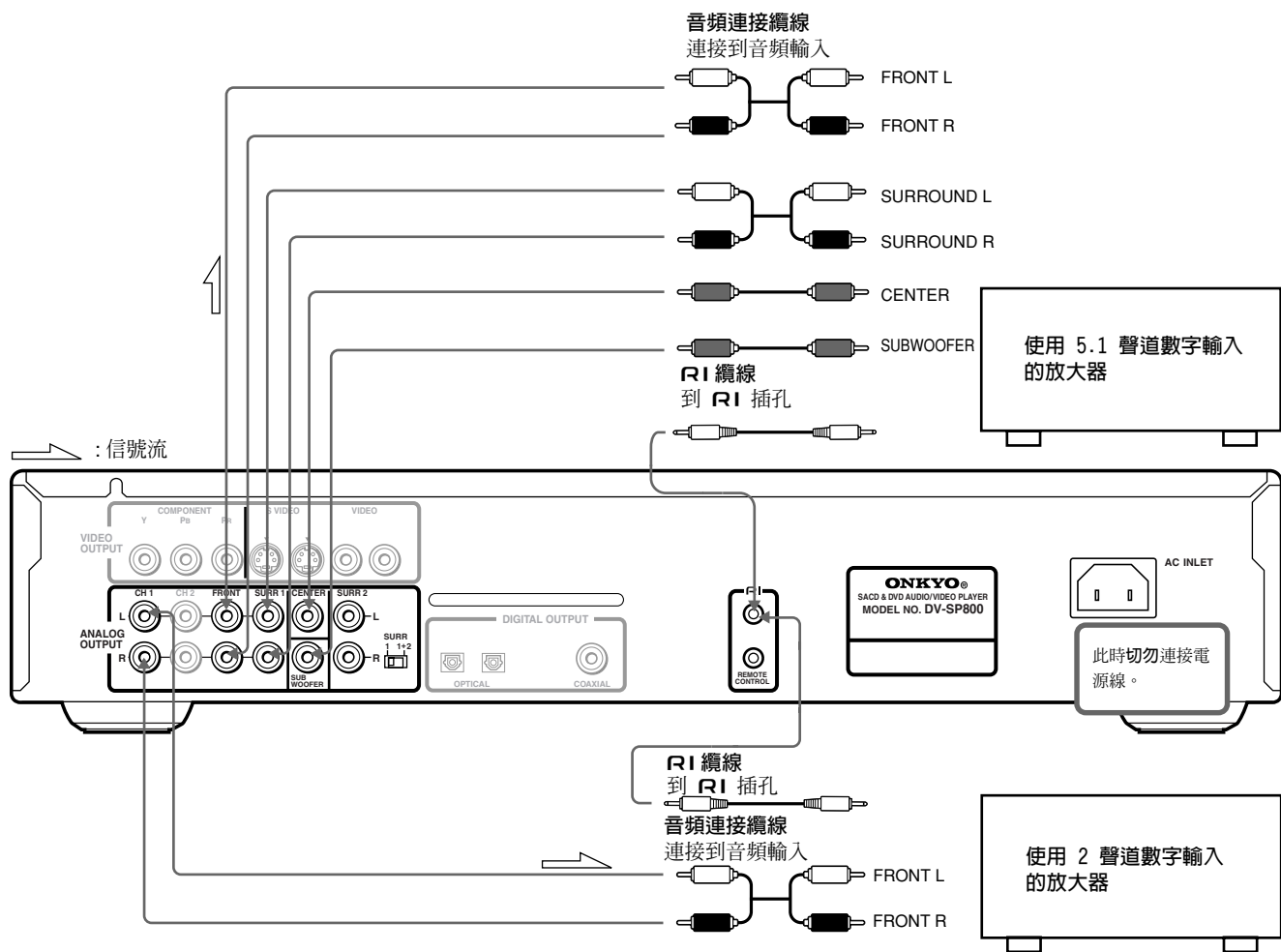

■ 進行離散式 2-通道 ANALOG OUTPUT (模擬輸出) 連接

對於立體聲, 使用另售的音頻纜線連接 ANALOG OUTPUT CH 1 或 CH 2 L/R 端子。

注意

為了確保音響的傳送, 請注意連接時要保證 DVD 播放機的各個端子與被連接機器的各個端子名稱上要一致。不要將其他裝置的 PHONO 或 TUNER 端子連接到本播放機。

與電源連接／打開 DVD 播放機

連接之前

- DV-SP800 機型出廠時其電源 (POWER) 開關位於打開位置 (ON)。當首次將電源線的插頭插入電源插座時，DV-SP800 將自動進入待機狀態，STANDBY 指示燈將點亮 (以下步驟 2 之後的狀態)。
- 確認第 15 和 19 頁的所有連接已經完成 (需要連接到電視機)。

1

將隨機附帶的電源線首先插入 AC INLET (交流入口)，然後插入牆壁上的電源插座。

- 不要使用 DV-SP800 附帶的電源線以外的電源線。隨機附帶的電源線是專門為 DV-SP800 機型設計的，不可以用於其他機器。
- 當電源線的一端插入牆壁上的電源插座時，不要將另一端從 DV-SP800 機器上拔下。這樣做可能會觸電。連接時，最後插入牆壁的插座；斷開時，首先從插座上拔下。

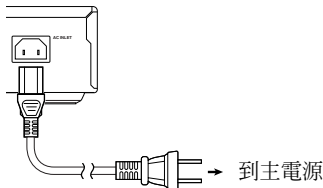

2

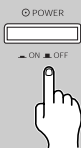

按下 POWER 按鍵，打開主電源。

DVD 播放機進入待機模式。
STANDBY 指示燈點亮。

- 當 POWER 開關置於 OFF (關閉) 時，遙控器上的按鍵不起作用。
- 關閉主電源時，在此按下 POWER 按鍵。

3



按下 DVD 播放機上的 STANDBY/ON 按鍵，或者遙控器上的 ON 按鍵。

DVD 播放機電源被打開，STANDBY 指示燈熄滅。

- 將 DVD 播放機置於待機模式時，可以按下 DVD 播放機上的 STANDBY/ON 按鍵或者遙控器上的 STANDBY 按鍵。在將 DVD 播放機置於待機模式之前，請將音量置於最小位置，以避免下次開機時突然出現很大的音量。
- 當 STANDBY 指示燈點亮時，DVD 播放機可以接受來自遙控器的信號。但是，如果按下 DVD 播放機上的 POWER 按鍵，關閉主電源之後，STANDBY 指示燈熄滅，此時，使用遙控器不能打開 DVD 播放機的電源。
- 將 STANDBY 按鍵置於待機狀態時，機器並沒有和電源徹底斷開。

■ 設定電視系統 (美國和加拿大以外的機型)

本播放機的默認設定為 AUTO (自動)。除非您在觀看某些碟片時出現圖像失真，否則，不要改變默認的 AUTO 設定。

如果您發現使用某些碟片時出現失真，請將電視機設定為您在國家或地區使用的制式。但是，這樣可能會導致可使用碟片類型的減少。各種設定 (AUTO, PAL 以及 NTSC) 可以兼容的碟片如下表所示。

碟片		輸出制式		
類型	制式	TV SYSTEM (電視制式) 模式位置		
		NTSC	PAL	AUTO (自動)
DVD	NTSC	NTSC	MOD. PAL	NTSC
	PAL	—	PAL	PAL
視頻 CD	NTSC	NTSC	MOD. PAL	NTSC
	PAL	NTSC	PAL	PAL
CD, 無碟片		NTSC	PAL	NTSC 或 PAL

- 1 將播放機置於待機位置。
- 2 按下 ►►I 按鍵不放，直到顯示器上顯示出新的設定，然後按下 STANDBY/ON 按鍵，打開電視機系統。

電視機系統將按以下次序改變：

AUTO → NTSC
NTSC → PAL
PAL → AUTO

請注意，在每次改變制式之前，您必須將播放機切換到待機狀態。

關於 MOD. (解調) PAL

• 收縮

最近開發的倒計數 PAL 電視機系統大多可以檢測到信號的類型是 50 Hz (PAL)/60 Hz (NTSC)，從而可以自動切換垂直放大係數，使得顯示的畫面不出現垂直收縮。

- 如果您的 PAL 電視機沒有垂直穩定旋鈕，則會因為畫面滾動而無法觀看。如果您的電視機系統有垂直穩定控制旋鈕，通過調節此旋鈕可以使得畫面滾動停止。在某些電視機上，畫面可能出現垂直收縮，在上下方留下黑色條帶。這是因為 NTSC → PAL 轉換時出現的現象，不是故障。

設定播放機

設定導航器被用來簡化 DVD 播放機達到正常工作狀態的各種設定。通告在屏顯示的一系列多項選擇問題，根據這些問題的回答，設定導航器可以自動設定音頻、視頻以及語言。一旦這一設定完成，則可以立即欣賞 DVD 碟片。
本頁介紹的過程是設定導航器屏幕內的必須操作。屏幕上顯示的各種問題的詳細描述將在以下幾頁出現。

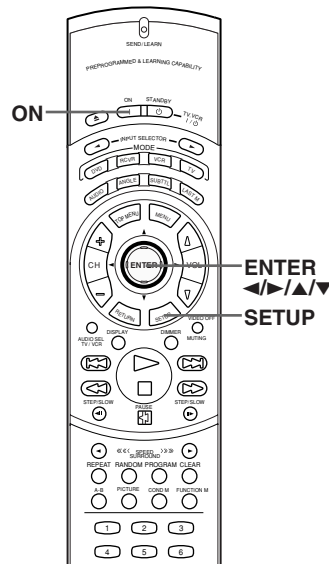

使用設定導航器

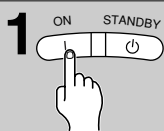

1 按下 ON (前面板上的 STANDBY/ON) 按鈕。
如果已經裝入碟片，則該碟片開始播放。按下 ■ 按鈕可以停止其播放。



2 按下 SETUP 按鈕。
當首次按下 SETUP 時，出現以下屏幕。雖然設定導航器可以多次使用，該屏幕只在首次按下 SETUP 時出現。

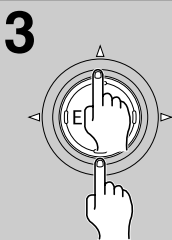
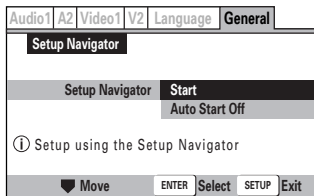

3 使用光標按鈕 (▲/▼) 來做選擇。

- 如果您準備使用設定導航器，那麼，沒有必要在首屏幕上改變。請進入下一步。
- 如果您不想使用設定導航器來設定播放機，這時請用光標按鈕 (▼) 選擇 [Auto Start Off] (自動開始關閉)。以後還有機會在手動設定屏幕菜單操作時使用設定導航器 (第 46 頁)。

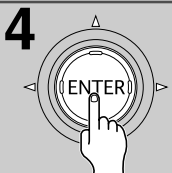

4 按下 ENTER 按鈕。
選擇項被鍵入，下一設定導航器屏幕出現。使用步驟 3 和 4 作為以下幾頁設定導航器屏幕的基本操作。

■ 首次設定時

某些 DVD 在裝入播放機時可以自動開始播放。因為在碟片播放時設定導航器不能使用，所以，請在首次使用設定導航器之前，不要裝入碟片。如果確已裝入 DVD，則在進行設定之前，請按下 ■。

■ 改變前一問題的回答

用光標按鈕 (◀) 回到上一屏幕。但是請注意，您不能用光標按鈕 (▶) 前進，也就是說，返回到上一屏幕之後，您必須回答該屏幕上的所有問題。

■ 退出設定導航器

在設定導航器的任何屏幕，按下 SETUP 都可以退出設定導航器。但是請注意，如果在所有問題回答完畢之前退出設定導航器，則設定不會發生任何變化。

注意

在屏顯示信息 (i) 的顯示，可用來說明功能和選擇。

設定播放機

使用設定導航器

■ 設定 OSD 語言 (在屏顯示語言)

[OSD Language] 屏幕上可以設定在屏語言。所謂在屏語言是指屏幕菜單和屏幕提示信息所使用的語言。此外，這裡所設定的在屏顯示語言將作為音頻及字幕的默認語言。

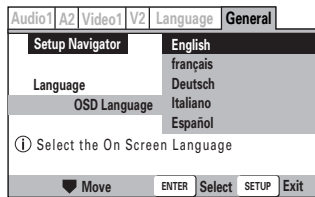

設定：
English
français
Deutsch
Italiano
Español

注意

- 可被選擇的語言可能與上面顯示的不同。
- 除了設定 [OSD Language] 之外，這裡還可以同時設定音頻及字幕語言。如果您準備為音頻或字幕使用別的語言，可以在設定屏幕的 Language 菜單的 [Audio Language] 或 [Subtitle Language] 上設定 (第 57 及 58 頁)。

■ 設定電視機屏幕尺寸

[TV Type] 屏幕可以設定屏幕尺寸，以及電視機或監視器的長寬比。普通電視機的長寬比為 4 : 3，而高清晰度電視機的長寬比為 16 : 9。長寬比也叫縱橫比。

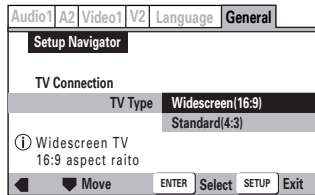

設定：
Widescreen (16:9)
Standard (4:3)

注意

寬屏幕格式的 DVD 可以用兩種屏幕格式來顯示：信筒式及 Pan & Scan。在設定導航器中選擇 [Standard (4:3)] 時，則自動選擇信筒格式。若要切換到 Pan & Scan 格式則要在設定屏幕 Video 1 的視頻菜單 [TV Screen] 上設定進行變更 (第 53 頁)。

■ 設定模擬音頻連接的形式

[Amp Connection] (放大器連接) 屏幕設定可用到您的放大器/接收機上的模擬音頻連接形式。

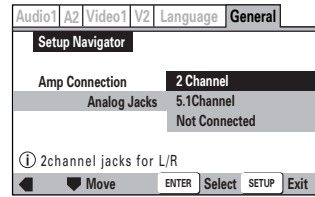

設定：
2 Channel (2 聲道)
5.1Channel (5.1 聲道)
Not Connected (不連接)

如果您選擇 [5.1Channel] (5.1 聲道) 音頻連接，請確認哪個揚聲器連接到放大器。

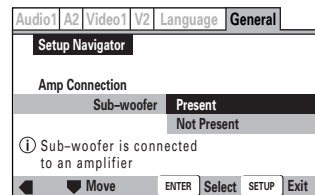
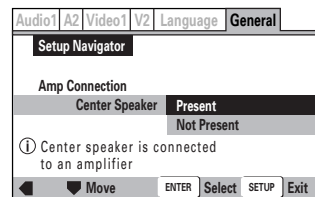

注意

如果直接將音頻輸出連接到電視機上，請選擇 [2 Channel] (2 聲道)。

■ 為 AV 放大器或接收機設定數字音頻連接

[Digital Jack] 屏幕確定是否以數字方式連接有 AV 放大器、接收機或外部解碼器。因為可供選擇的分支很多，請參考將要連接的裝置的使用說明書，確定哪種形式的數字音頻可以被解碼。如果您沒有數字方式的連接，請選擇 [Not Connected]。

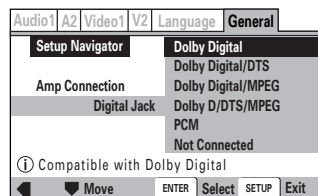

設定：**Dolby Digital**
Dolby Digital/DTS
Dolby Digital/MPEG
Dolby D/DTS/MPEG
PCM
Not Connected

注意

- 如果放大器沒有 DTS 解碼器，不要設定 [Digital Jack] 到 [Dolby Digital/DTS] 或 [Dolby D/DTS/MPEG]。如果您這麼做，則發出的高音量有可能損害您的听力以及您的揚聲器。
- 當您將播放機聯接到雙聲道數字立體聲放大器時，選擇 [PCM]。如果您選擇 [PCM] 以外的項目，則發出的高音量有可能損害您的听力以及您的揚聲器。

■ 設定 96 kHz 輸出的兼容性

[96 kHz PCM Audio] 屏幕可以設定與播放機連接的 AV 裝置是否可以處理取樣頻率為 96 kHz 的音頻信號。只有當前一屏幕上選擇與外部 AV 裝置有連接時，本屏幕才出現。

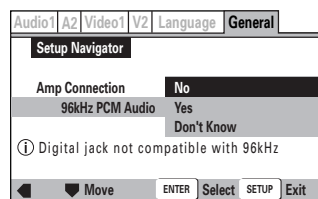

設定：**No**
如果與播放機連接的 AV 裝置不可以處理取樣頻率為 96 kHz 的音頻信號，選擇此項。

Yes

如果與播放機連接的 AV 裝置可以處理取樣頻率為 96 kHz 的音頻信號，選擇此項。

Don't Know

如果您不清楚與播放機連接的 AV 裝置是否可以處理取樣頻率為 96 kHz 的音頻信號，選擇此項。

■ 確認設定

[Exit Setup Navigator] 是設定導航器的最終屏幕。

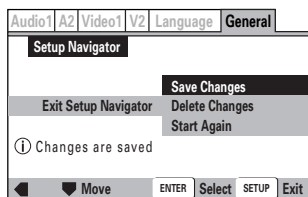

設定：**Save Changes**
在設定導航器中根據您的回答，使得播放機決定所有必要的音頻，視頻以及語言的設定，選擇此項。

Delete Changes

退出設定導航器，不作任何變動時，選擇此項。

Start Again

返回設定導航器的 [OSD Language] 屏幕，重新進行設定時，選擇此項。

■ 改變設定屏幕菜單的播放機的其他設定

關於如何改變設定屏幕菜單的設定，詳情可參考第 46 頁。

設定播放機

各種音頻格式以及音響效果

實現 DTS/Dolby Digital/MPEG2
環繞聲效果所需要的揚聲器的最低配置

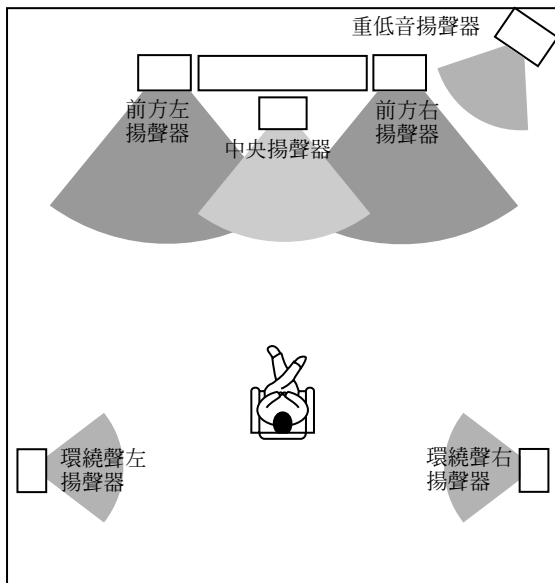

DOLBY DIGITAL/DTS/MPEG2 的 5.1 通道數字式環繞聲格式可以播放 5 個全範圍 (20Hz-20kHz) 的獨立通道 (前方左、右通道；中央通道；以及兩個環繞聲通道)，外加一個用於低音效果的 LFE (低頻效果) 通道。這樣的系統產生的音響效果與實際的影院或音樂會大廳中的效果極為接近。

DOLBY DIGITAL 環繞聲

標有  標記的 DVD-視頻碟片使用此格式錄製。

DTS 環繞聲

標有  標記的 DVD-視頻以及 CD 碟片使用此格式錄製。

MPEG2

標有  標記的 DVD-視頻碟片使用此格式錄製。MPEG2 其實可以有 8 個通道。這種情形下，以上的揚聲器系統中還要在添加中央左、右揚聲器。

DOLBY PRO LOGIC 環繞聲

該環繞聲格式包含 4 個通道 (前方左、右；中央以及單聲道的環繞聲)，重點在中央聲道。對於波動的音樂、對話、從前方 3 聲道中輸出的三維音響的運動效果極為有效。它也同時模擬影院的側面和後面牆壁上反射出來的氣氛和環繞聲效果。

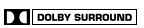
標有  標記的 DVD-視頻以及 CD 碟片使用此格式錄製。

開始使用 DVD 播放機

在開始欣賞 DVD 碟片的數字音頻和視頻之前，請確認已經按照前一節所述的方法，根據自己的家庭影像系統進行了妥當的設定。完成這些設定之後，您就可以開始欣賞 DVD，視頻 CD，CD 以及 MP3 碟片。

警告

如果 DVD 播放機通過模擬式音頻插孔與電視機或放大器相連接，就不能播放 DTS 編碼的碟片。因為這樣會從模擬式立體聲插孔輸出高音量噪音，從而可能損壞與之連接的其他裝置。

播放 DTS 環繞聲音源時，必須與具有 DTS 解碼器的放大器相連接。

DVD VCD CD SACD MP3

播放 DVD，視頻 CD，CD，SACD 以及 MP3 碟片

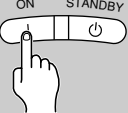
- 

按下 ON (前面板上的 STANDBY/ON) 按鍵。
- 

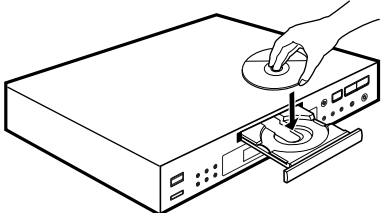
按下 ▲ 按鍵。
碟片托盤彈出。
- 

將碟片放入托盤。
將標籤面朝上，使碟片對準導槽。
- 

按下 ► 按鍵。

 - 唱碟托盤將關閉，播放開始。
 - 適當的音頻取樣速率指示燈。
 - 僅限於 MP3：播放機尋找曲目的位置可能需要幾秒鐘的時間，具體取決於碟片的文件路徑構造的複雜度。在此期間，顯示出“Please wait a moment”字樣。
 - 根據碟片的不同，可能會顯示出菜單。如果有菜單顯示，請跳躍至步驟 5。

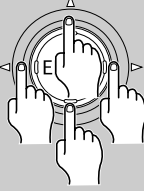
- 

選擇還喜歡觀看的項目。

 - 當裝入 DVD 碟片時：
用光標按鈕 (◀/▶/▲/▼) 或數字按鈕選擇一個項目，然後按下 ENTER。
 - 當裝入視頻 CD 碟片時：
用數字按鍵選擇項目。

注意

- 如果您所連接的接收機或放大器沒有相應的解碼功能，則會輸出數字噪音。請根據自己所連接的音頻裝置，在 Audio 菜單中選擇妥當的數字音頻輸出格式 (第 23, 48, 49 頁)。
- 電視機屏幕尺寸的出廠設定為顯示寬屏幕格式 (長寬比=16:9)。如果您的電視機為標準屏幕格式 (長寬比=4:3)，可以使用 Video 1 菜單，改變此設定使之適合您的電視機 (第 22, 52 頁)。
- 在播放時，不能移動 DVD 播放機。否則會損壞碟片。
- 使用 DVD 播放機上或遙控器上的 ▲ 按鍵打開或關閉碟片托盤。在碟片托盤運動之中，不要觸摸它。否則，會造成 DVD 播放機故障。
- 不要向下壓擠碟片托盤，或者在其中放置可播放碟片以外的物品。否則，會造成 DVD 播放機故障。
- 在許多情況下，當一部電影碟片播放完畢後，屏幕上會出現菜單顯示。長時間顯示同樣的畫面將損害電視機，電視機的屏幕上那個會留下該畫面的烙印。為了避免此現象，當播放完畢後，按下 ■ 按鍵一次。

■ 當操作被禁止時

當您使用播放機進行操作時，因為某些原因，個別操作可能被禁止。當出現這種被禁止的情形時，屏幕上顯示出以下兩種圖標之一。



操作被播放機禁止。



操作被碟片上的軟體禁止。

■ 碟片操作的有關內容中幾種標記 SACD, DVD, DVD-V, DVD-A, VCD, CD 以及 MP3 的含義

SACD 表示涉及到 SACD 操作功能或字幕菜單。

DVD 表示功能或標題與 DVD 視頻和 DVD 音頻兩者的操作有關。

DVD-V 表示功能或標題與 DVD 視頻操作有關。

DVD-A 表示功能或標題與 DVD 音頻操作有關。

VCD 表示功能或標題與視頻 CD 操作有關。

CD 表示功能或標題與音頻 CD 操作有關。

MP3 表示涉及到 MP3 操作功能或字幕菜單。

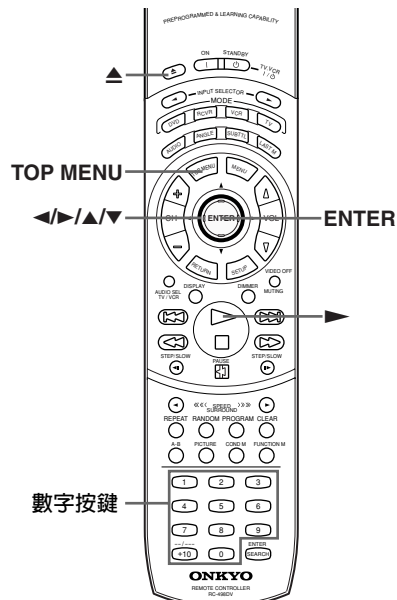

開始使用 DVD 播放機

DVD VCD

當菜單屏幕顯示時

當播放具有菜單的 DVD 碟片或者播放具有 PBC（播放控制）功能的碟片時，菜單屏幕就會出現。DVD 的菜單經常包含一些有趣的信息，可以引導您觀看碟片的內容，其娛樂性有時並不亞於正式內容。

例：當具有菜單屏幕的 DVD 裝入時。



例：當具有播放控制功能的視頻 CD 裝入時。



■ 菜單屏幕的操縱

- 儘管各種 DVD 上顯示的字幕有所不同，但是當菜單屏幕被顯示時，都是使用遙控器上的光標按鈕（◀/▶/▲/▼）和 ENTER（回車）按鈕來操作。光標按鈕用來在屏幕上移動，ENTER 則用來進行選擇。
- 偶爾，數字按鍵也可以用來進行選擇。在此場合，數字按鍵可以直接選擇屏幕上的某一選項。在視頻 CD 的菜單中，只能使用數字按鍵選擇。
- 如果視頻 CD 有多個菜單，各個菜單的頁面之間可以使用 ◀◀ 或 ▶▶ 切換。

DVD VCD

打開或返回 DVD/視頻 CD 的菜單屏幕

雖然根據碟片的不同會有差異，但大致如下。在 DVD 碟片播放之際，按下 MENU、TOP MENU 或 RETURN 按鍵；在視頻 CD 碟片播放之際，按下 RETURN 按鍵，可以顯示菜單屏幕。關於詳情，可以參考 DVD 碟片或視頻 CD 的封套或其他有關文檔。

■ 不顯示菜單屏幕播放視頻 CD 碟片

具有 PBC（播放控制）功能的視頻 CD 在播放時自動出現菜單屏幕，但是播放視頻 CD 碟片時不顯示菜單屏幕。

當具有播放控制（PBC）功能的視頻 CD 裝入時，先按下 ■ 按鍵，然後，按下期望播放的曲目號碼對應的數字按鍵。

MP3

MP3 兼容性信息

- CD-ROM 必須與 ISO9660 兼容。
- 文件必須是 MPEG1 音頻層 3 的格式，44.1 或 48 kHz，固定比特率。不兼容文件將不能播放，屏幕顯示 "UNPLAYBLE MP3 FORMAT"（不能播放的 MP3 格式）字樣。
- 本 DVD 接收機不兼容可變比特率（VBR）文檔。
- 本系統只能播放具有 ".mp3" 和 ".MP3" 擴展名的文件。
- 本系統不兼容多次錄製（Multi-Session）的碟片。如果您的碟片是多次錄製的碟片，則只能播放碟片上第一次錄製時錄製的曲目。
- 使用 CD-R 或 CD-RW 製作 MP3 文件。製作的碟片必須經過最終處理。
- 以 128kbps 錄製的音頻 CD 聽起來與一般的音頻 CD 沒有多大區別。雖然本機可以播放低比特率錄製的 MP3 曲目，但是，低比特率曲目的音質會顯著降低。
- 文件夾和文件的名稱只能顯示出前 8 個字符（不包括擴展名 ".mp3"）。
- 本系統可以識別 250 個文件夾或文件。包含 250 個以上文件夾或文件的碟片將不能播放。

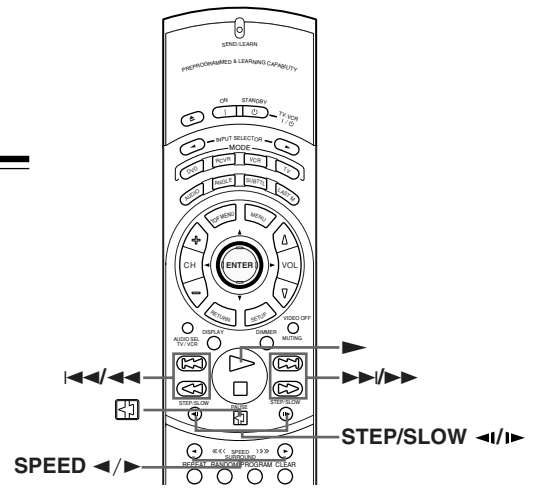

DVD VCD CD SACD MP3

章節（曲目）向前/向後跳越



向前跳越到下一章節（曲目）

按下 ►►。

按下後可向前跳越到下一章節（曲目）。



向後跳越到上一章節（曲目）

按下 ◀◀。

- 按下後可向後跳越到當前章節（曲目）的開頭。
- 按下該按鍵兩次，可以跳躍到上一章節（曲目）。

DVD VCD CD SACD MP3

暫停播放



按下 暫停。

按下此按鍵暫停正在播放的碟片。

- 再次按下該按鍵時，回復正常播放。

DVD VCD CD SACD MP3

改變播放速度

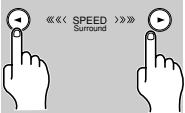

按下 SPEED ◀/▶ 按鍵。

在暫停或播放時，反復按下 SPEED ◀/▶ 按鍵，可以從慢到快改變正向/反向播放的速度。

在慢速/快速的正向/反向播放中，沒有聲音輸出。

DVD VCD CD SACD MP3

向前及向後掃描

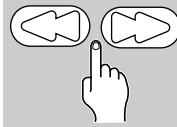

快速正向及反向掃描

在播放中，按下 ►► 或 ◀◀ 可以進行快速正向或反向掃描。

當在屏顯示出現閃爍的“►► 1”或“◀◀ 1”時，送開按鍵可以返回正常播放。

在播放 DVD 音頻時，“►► 2”被顯示在屏幕上。

在播放 MP3 時，“►►”被顯示在屏幕上。

變速掃描

1 在播放中，按下 ►► 或 ◀◀（不保持），開始進行掃描。

“►► 1”或“◀◀ 1”出現在屏幕上。

2 根據碟片的不同，您可以再次按下 ►► 或 ◀◀ 按鍵，增加掃描速度。

在屏顯示出現掃描速度。

DVD 影碟音頻具有 3 種掃描速度：

1, 2 和 3。

DVD 音頻具有 2 種掃描速度：

2 和 3。

SACD, CD 和視頻 CD 具有 2 種掃描速度：

1 和 2。

MP3 只有 1 種掃描速度。

3 按下 ► 按鍵後可返回正常播放。

開始使用 DVD 播放機

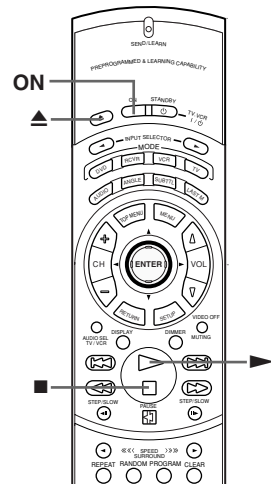

DVD VCD

從以前停止播放的地方恢復跳越

使用重新播放功能可以從以前停止的地方再次開始播放。這個功能不適合於 SACD，DVD 音頻碟片，MP3 和 CD 碟片。

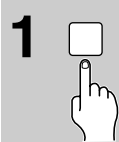

按下 ■ 按鍵一次。

顯示器上顯示“RESUME”字樣，停止地點被記憶。

- 只要碟片在機器之中，即使關閉機器的電源，停止地點照樣保存不會消失。
- 當 ► 被再次按下時，按下 ■ 兩次，碟片即返回開始位置。顯示器上顯示碟片類型（DVD 或 視頻 CD）。



按下 ► 按鍵。

從以前停止的位置恢復播放。

注意

- 實際上重新開始播放的位置可能在停止地點的稍前或稍後。
- 如果您期望取出碟片，但是又希望從停止的地方回復播放，可以使用最終記憶功能。（第 40 頁）。
- 當您打開碟片托盤，改變父母鎖定水平設定（第 61 頁）或在屏顯示（OSD）設定（第 57 頁）時，所記憶的恢復位置被消去。

DVD VCD CD SACD MP3

停止播放以及關閉電源

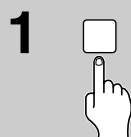

按下 ■ 按鍵。
停止播放。



按下 ► 按鍵。
碟片托盤彈出。



取出碟片。

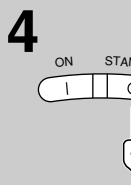
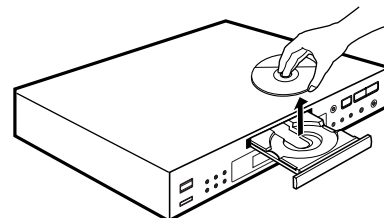

按下 STANDBY（前面板上的 STANDBY/ON）按鍵。
碟片托盤縮回。

靜止播放 / 慢速播放

DVD 和視頻 CD 的視頻圖象可以當做靜止畫面觀看，也可慢速播放甚至逐幀播放。

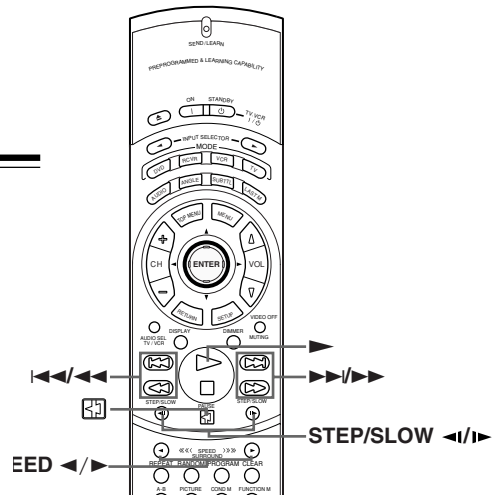

DVD VCD

觀看靜止畫面



按下 ，STEP/SLOW  按鍵。

在觀看 DVD 時，如果暫停後畫面晃動，可以在設定屏幕的 Video 2 菜單，按照第 56 頁所示，改變 [Still Picture] 的 [Field] 設定。

■ 逐幀播放

對於視頻 CD，不能使用逐幀觀看。

- 1 按下 ，STEP/SLOW  按鍵。
- 2 按下 STEP/SLOW  按鍵。

STEP/SLOW ：每按下該按鍵一次，圖像就會逐幀前進。
STEP/SLOW ：對於 DVD 碟片，每按下該按鍵一次，圖像就會後退數幀。



■ 靜止圖像的控制

DVD-音頻碟片中可能包含靜止圖像，這樣的圖像大致可以分為兩類。
幻燈片：靜止圖像根據碟片中預先製作的程序，依次自動連續地顯示出來。

可瀏覽圖像：您可以使用遙控器上的按鍵，選擇自己喜歡的圖像觀看。

按下 STEP/SLOW  選擇一個畫面。（畫面的順序根據碟片的不同而異）

■ 返回正常播放

在觀看靜止畫面時，按下  按鍵或  按鍵，可以開始正常播放。



注意

- 在靜止畫面、慢速播放以及逐幀播放時，沒有聲音輸出。
- 對於某些碟片，困難無法進行靜止畫面、逐幀播放或慢速播放。在此情形下，顯示  標記。

DVD VCD

慢速播放

對於視頻 CD，不可以使用反向慢速播放。

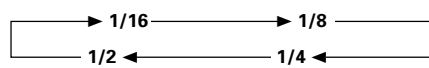
- 1 在靜止幀面播放時，正在播放時可以按下 STEP/SLOW  按鍵並保持。
- 2 反復按下 STEP/SLOW  按鍵，改變慢速播放的速度。有四種慢速播放速度：

■ 返回正常播放

在觀看慢速播放時，按下  按鍵可以返回正常播放。從 VIDEO CD，無法欣賞到慢速播放。

注意

- 在暫停或播放時，反復按下 SPEED  按鍵，可以從慢到快改變正向/反向播放的速度。
- 在慢速/快速的正向/反向播放中，沒有聲音輸出。

查找特定的標題/組/文件夾/章節/曲目/位置

DVD VCD CD SACD MP3

搜索標題，組，文件夾，章節，曲目或碟片上的某個位置

本播放機提供各種讀取 DVD，視頻 CD，CD，SACD 以及 MP3 碟片的方法。使用 SEARCH，您可以搜索視頻 DVD 上的標題或章節，音頻 DVD 上的組或曲目，視頻 CD，CD 上的曲目或者 MP3 上的文件夾或曲目，甚至還可以選擇某個時間點開始播放。



反復按下 SEARCH，選擇搜索類型。

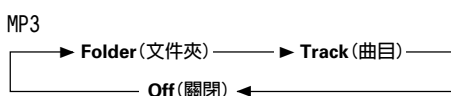
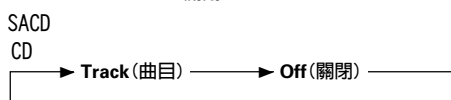
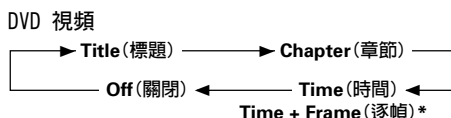

搜索類型按以下順序變化。

* 在視頻 1 菜單里，幀面搜索選項必須打開 [ON]，才能使用。

- DVD-音頻碟片也可能包括靜止圖像。您可以按下 SEARCH 按鍵和指定靜止圖像號碼，搜索靜止圖像的某些類型。



按下數字按鍵，輸入期望播放的標題，組，章節或曲目，並使其在期望的時間播放。

- 選擇號碼 3 時，按下 3。
- 選擇號碼 10 時，按下 1 和 0。
- 選擇號碼 87 時，按下 8 和 7。

在進行時間搜索時：

- 選擇 21 分 43 秒，按下 2，1，4 和 3。
- 選擇 1 小時 14 分鐘，按下 7，4，0 和 0。



按下 ▶。

開始播放選擇的標題，文件夾，章節或曲目。當進行時間搜索時，從所搜索到的時間點開始播放。當幀面搜索完成以後，本機在需要的幀面暫停。

注意

- 對於某些 DVD 碟片，可以使用碟片的上層菜單選擇。在此情形下，按下 TOP MENU 以顯示菜單屏幕，然後選擇。
- 對於某些 DVD 碟片，搜索功能也許不能進行，或者在開始後片刻停止。在此情形下，顯示 標記。
- 對於 SACDs，CD 以及 MP3 碟片不可進行時間搜索。
- 當進行 DVD 或視頻 CD 時間搜索時，播放開始的時間與指定的有細微不同。
- 時間搜索不能在碟片停止時進行。
- 視頻 CD 的 PBC 播放中，不可進行時間搜索。
- 在 PAL 制式，每秒顯示 25 幀畫面，編號 0-24；在 NTSC 制式，每秒顯示 30 幀畫面，編號 0-29。在 [Video 1] 菜單里，幀面搜索選項必須打開 [On]，才能使用。
- 多層 SACD 的情況下，曲目 01 並不一定表示在碟片的第一首歌曲。

■ 使用數字按鍵進行直接標題、章節/曲目搜索

- 當碟片停止時，按下數字按鍵，選擇標題，章節或曲目號碼。
- 當碟片播放時，按下數字按鍵，選擇標題，章節或曲目號碼。
 - 選擇號碼 3 時，按下 3。
 - 選擇號碼 10 時，按下 1 和 0。
 - 選擇號碼 37 時，按下 +10，+10，+10 和 7。

■ 播放 DVD-音頻碟片的獎賞組

有些 DVD-音頻碟片包含一個特殊的部份，叫“獎賞組”。如果您選擇播放該組，屏幕上會出現鍵入密碼的提示。按下遙控器上的數字按鍵輸入密碼。當鍵入的密碼正確無誤時，“獎賞組”的內容開始播放。關於密碼請參考碟片的使用說明。

注意

- 在有些情況下，比如取出碟片時，可能呼出密碼。如果需要，請鍵入密碼。
- 在編程播放中，比如記憶播放中使用“獎賞組”時，請預先輸入，密碼。

MP3

使用 MP3 導航器

使用 MP3 導航器可以容易地搜索到您期望播放的曲目。您也可以使用導航器為編程添加或刪除曲目。

1

裝入包含 MP3 曲目的 CD-R/CD-RW。

2



按下 MENU 按鍵，進入 MP3 導航器屏幕。

屏幕的左方出現包含 MP3 曲目的文件夾。

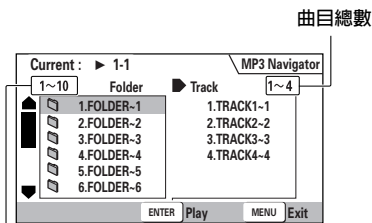

文件夾總數

如果在碟片播放時使用 MP3 導航器，則正在播放的文件夾及曲目號碼顯示在屏幕的左上方。

在右方從 MP3 曲目列的首位開始顯示曲目名稱。

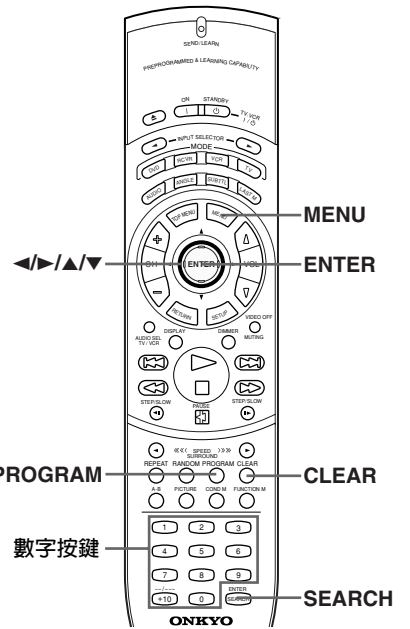
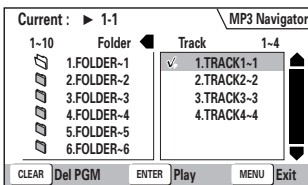

■ 導航器使用以下控制按鍵

- 光標按鍵 (◀/▶) 從當前屏幕選擇文件夾和曲目。
- 光標按鍵 (▲/▼) 選擇上/下一文件和曲目。按住光標按鍵(▲/▼)不放，並快速上下移動較長的文件夾或曲目的列表。
- ENTER 播放當前選擇的文件夾或曲目。在本系統中不能播放的 MP3 曲目將被自動跳過，同時，屏幕上顯示出“UNPLAYABLE MP3 FORMAT”。
- MENU 退出 MP3 導航器。
- PROGRAM 將當前選擇的文件夾或曲目添加到程序列表之中。(編程中的曲目以 ✓ 標記。)反復按下 PROGRAM 按鍵就可以將曲目多次加入到編程中。
- CLEAR 關於如何使用編程播放可以參考第 35 頁的“編程 MP3”的相關內容。
- CLEAR 從編程列表中刪除當前選擇的曲目。

反復播放

您可以反復播放整個標題，組，文件夾，章節和曲目或僅僅一個部分。

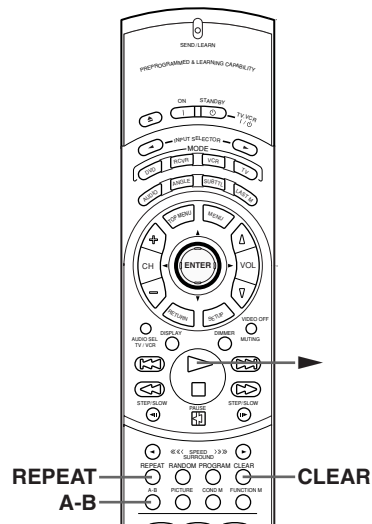

DVD VCD CD SACD MP3

重複標題，組，文件夾，章節或曲目

REPEAT



章節或曲目的反復播放

DVD MP3

正在播放您想反復播放的章節或曲目時，按下 REPEAT 按鍵。

反復播放標題/組/文件夾

在播放您想反復播放的標題時，按下 REPEAT 按鍵兩次。

反復播放整個碟片

VCD CD SACD

在播放您期望反復播放的碟片時，按下 REPEAT 按鍵兩次。

MP3

在播放您期望反復播放的碟片時，按下 REPEAT 按鍵三次。

■ 編程的反復播放

在編程播放之中，按下 REPEAT 按鍵。

■ 取消反復播放

按下 CLEAR 按鍵。播放繼續，但是反復播放功能被取消。

DVD VCD CD

特定片段的反復播放

A-B



特定片段的反復播放

播放時，在要反復播放的片段的開始處和終了處，按下 A-B 按鍵。

- 第二次按下 A-B 按鍵時，返回第一次按下 A-B 按鍵的地方，開始反復播放選擇的片段。
- 片段 A-B 反復播放只能在同一標題、章節或曲目中進行。

返回特定的位置

- 1 在期望的位置，按下 A-B 按鍵。
- 2 當您希望返回所選擇的位置時，按下 ► 按鍵。

■ 取消片段 A-B 反復播放

按下 CLEAR 按鍵。播放繼續，但是片段反復播放功能被取消。

■ 刪除指定的位置

按下 CLEAR 按鍵，可以取消反復播放或者刪除用 A-B 按鍵指定的位置。

注意

- 對於 SACD 碟片，特定部分的反復播放以及返回到特定部分是難以實現的。
- 有些 DVD 唱碟中也許不能進行反復播放，此時，畫面上出現  標記。
- 對於視頻 CD，控制播放時（PBC 中），反復播放不可進行。若要進行反復播放，在開始播放時，不要顯示菜單，在停止狀態下直接按下曲目號碼，再按下 REPEAT 按鍵。
- 在播放 MP3 時不能使用 A-B 區間反復播放。
- 如果您在反復波方式改變攝影機角度的設定，則反復播放就被取消。

隨機播放

對碟片中的標題、組、章節或曲目按隨機次序播放。

DVD VCD CD MP3

隨機播放

RANDOM



標題中章節的隨機播放或組中曲目的隨機播放

按下 RANDOM 一次。

“Random Chapter”（隨機章節）字樣在屏幕上顯示。對標題中的章節進行隨機次序播放。

標題或組的隨機播放

按下 RANDOM 兩次。

“Random Title”（隨機標題）字樣在屏幕上顯示。對唱碟中的標題進行隨機播放。

曲目的隨機播放

按下 RANDOM（隨機）按鍵。

“Random”（隨機）字樣在屏幕上顯示。隨機播放開始。

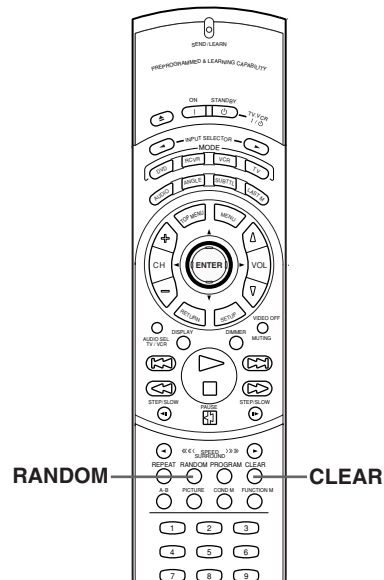

■ 在隨機播放中更換標題、章節或曲目

- 按下 ►► 或 RANDOM 按鍵，下一個隨機選擇的標題，章節或曲目開始播放。
- 按下 ◀◀ 按鍵，可以從頭開始播放當前的標題，章節或曲目。

■ 停止隨機播放

按下 CLEAR。這樣可以返回正常的章節/曲目播放，從正在播放的曲目開始，依次播放。

注意

- 視頻 CD 的菜單下菜單播放時（PBC 中），反復播放不可進行。若要進行反復播放，在開始播放時，不要顯示菜單在停止狀態下直接按下曲目號碼，再按下 RANDOM 按鍵。
- 對編程的章節/曲目，不能進行隨機播放。
- 對於某些 DVD 碟片，不能進行隨機播放。
- 隨機播放的反復播放不可以進行。在此情形下，屏幕上出現 標記。
- SACD 的隨機播放不能進行。

以期望的次序播放

您可以按任何順序組合您中意的標題，組，文檔夾，章節或曲目並播放它們。

DVD

DVD 的編程

可以記憶的編程的最大步數為 24。

- 1** PROGRAM

按下 PROGRAM 按鍵。
出現編程屏幕。

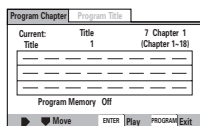

- 2**

使用光標按鍵 (◀/▶) 選擇 [Program Chapter] (章節編程) 或 [Program Title] (標題編程)。
- 3**

一旦編程類型選擇後，使用光標按鍵 (▼)，進入編程窗口。

當選擇 [Program Chapter] (章節編程) 時，您還要指定對哪個標題的章節編程。使用光標按鍵 (▲) 選擇 [Title] (標題)，然後用數字按鍵輸入章節號碼。
- 4**

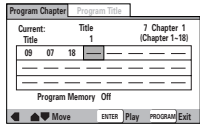
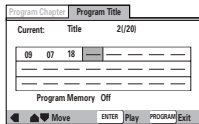
在編程窗口，按照自己期望的順序，鍵入標題或章節號碼。

 - 為 DVD 的標題/章節 9, 7, 和 18 編程時，依次按下 9, 7, +10 和 8。
- 5**

按下 ENTER 或 ▶ 按鍵。

 - 開始按照設定的次序播放。
 - 按下 PROGRAM 按鍵將返回前一顯示。按下 ▶ 按鍵後，編程開始。

■ 在編程中加入暫停

不是按下數字按鍵，而是按下 [II] 按鍵時，畫面上會出現“II”顯示，暫停作為程序的一步編入。暫停不能作為編程的第一步或最後一步，也不能在編程中連續編入兩個或更多暫停。

■ 刪除一個號碼

使用光標按鍵 (▲/▼/◀/▶) 選擇不正確的號碼，然後按下 CLEAR 按鍵。該號碼被刪除。如果該號碼之後還有其它號碼，則其它號碼依次重新排序。

■ 插入一個號碼

使用光標按鍵 (▲/▼/◀/▶)，移動到期望插入的號碼之前，然後按下數字按鍵，鍵入新號碼。插入的新號碼在被選擇的號碼之前。

■ 編程播放的停止

按下 ■ 按鍵。

注意

- 章節編程播放時，不包含在程序中的章節的畫面可能瞬間出現，這不是故障。
- 有些 DVD 唱碟也許不能進行編程播放，對此類碟片試圖編程時，畫面上出現 [II] 標記。
- 章節編程時，只有位於相同標題中的章節才能編入。
- 當菜單或頂級菜單顯示時，您不能編程。

MP3

編程 MP3

可以記憶的編程最大步數為 24。

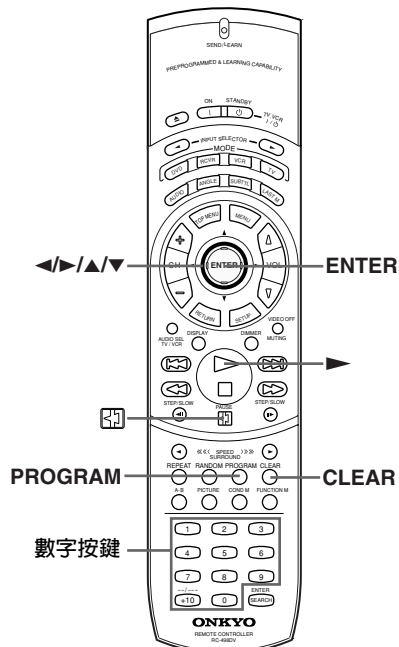

1 按下 PROGRAM 按鍵，進入 [MP3 Program] (MP3 編程) 屏幕。

如果您使用第 31 頁的“使用 MP3 導航器”中介紹的方法在編程列表中添加曲目，則所加入的曲目在這裡顯示出來。

文件夾和曲目的總數

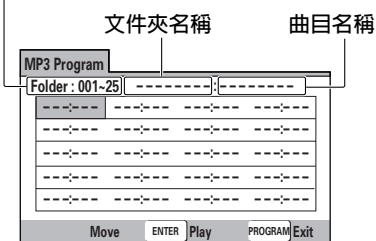

從此屏幕中您可以直接鍵入文件夾或曲目號碼來建立編程列表。

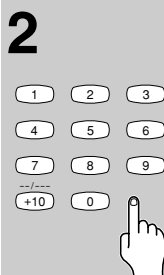

2 使用數字按鍵鍵入 3 位數字的文件夾號碼。

當前文件夾中的曲目數目顯示在屏幕的左上方。

當您鍵入一個存在的曲目號碼時，其名稱便會顯示出來。

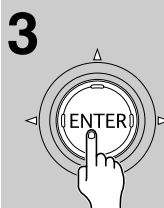
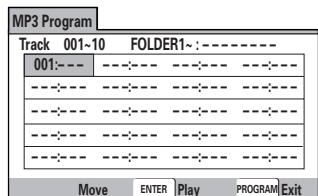

3 按下 ENTER 按鍵。

曲目表單會按照編程的順序播放。

按下 PROGRAM 按鍵會退出 [MP3 Program] 表單而不進行播放。

■ 使用以下控制按鍵導航

- | | |
|---------|----------------------|
| 光標按鍵 | 在編程列表中導航。 |
| CLEAR | 在編程列表中刪除當前選擇的項目。 |
| ENTER | 開始編程列表的播放。 |
| PROGRAM | 退出 [MP3 Program] 屏幕。 |

注意

您也可以使用 MP3 導航器進行曲目的編程(參見第 31 頁)。

以期望的次序播放

VCD CD SACD

視頻 CD、CD 和 SACD 的編程

可以記憶的編程的最大步數為 24。

1 PROGRAM



按下 PROGRAM 按鍵。

出現編程屏幕。一旦視頻 SACD，CD 或 CD 碟片裝入後，光標進入編程窗口。

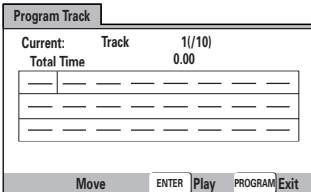

Current	Track	1/(/10)
		0.00

Move ENTER Play PROGRAM Exit



2



在編程窗口，按照自己期望的順序，使用及，鍵入標題或章節號碼。

- 為曲目 9，7，和 18 編程時，依次按下 9，7，+10 和 8。
- 編程的修改可以參考前頁有關內容。

3



按下 ENTER 或 ► 按鍵。

- 開始按照設定的次序播放。
- 停止編程播放時，按下 ■ 按鍵。

注意

- 關於如何在編程中添加暫停，如何添加或刪除一首曲目等，可以參考（第 34 頁）的“DVD 的編程”的有關內容。
- 在視頻 CD 的控制播放（PBC）時，不可進行編程操作。
- 您不可以對 SACD 的號碼在 100 以上的曲目編程。

DVD VCD CD SACD MP3

編程的其他附加選項

當您完成編程之後，還可以對其進行確認、添加或清除內容等操作。

■ 編程內容的確認

對於視頻 CD 或 CD 曲目的編程，按下 PROGRAM 可以確認其內容。

編程屏幕顯示當前編程。

在 DVD 上，用光標按鍵（◀/▶）選擇編程類型（標題，組，章節或曲目）。

在編程屏幕上可以確認當前 DVD 的標題，組，章節或曲目編程。

■ 在編程中添加內容

- 1 按下 PROGRAM 按鍵。
- 2 在編程的末尾，使用數字按鍵，按下期望添加的標題，組，章節或曲目。
- 3 按下 PROGRAM 按鍵，退出編程屏幕。

■ 編程的刪除

- 1 按下 PROGRAM 按鍵。
- 2 用光標按鍵（◀/▶）選擇編程，然後按下 CLEAR。
- 3 按下 PROGRAM 按鍵，退出編程屏幕。

注意

- 即使碟片托盤打開或電源關閉（待機），整個編程將被刪除。
- 在碟片的停止狀態下，按下 CLEAR 按鍵將刪除所有編程。

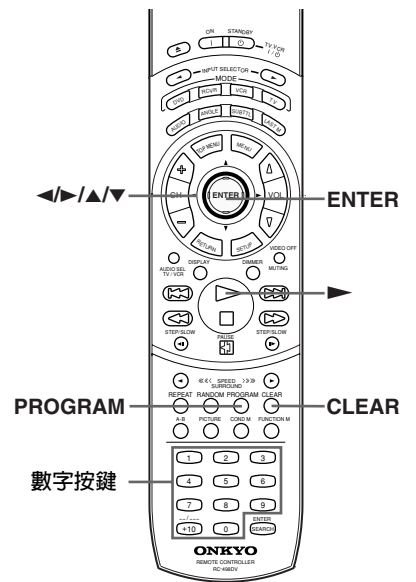

■ 在編程中添加標題/組/章節/曲目

按下 PROGRAM 按鍵並保持大約 2 秒鐘。
當前標題/組/章節/曲目號碼與編程步驟的號碼同時出席在屏幕上。如果原來沒有編程存在，將會生成一個新的編程。

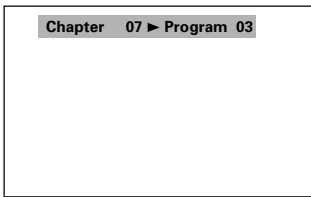

■ 確認編程的內容

按下 PROGRAM 按鍵。

注意

- 使用此功能對 DVD 碟片編程時，編程的類型（標題或章節）取決於按下 PROGRAM 按鍵時屏幕的狀況。請確認編程的類型是否妥當。
- 您不可以在同一編程中編入不同標題的章節。

■ 編程的記憶

本機可以記憶最多 24 張 DVD-視頻的編程。如果將 [Program Memory] 功能打開 [On]，本機將記憶編程的內容，當下次觀看同一 DVD 時，可以呼出編程。如果編程的數目超過 24，則依照保存的時間順序，從最早的編程開始，逐一消去。

- 1 用光標按鍵 (▼) 選擇 [Program Memory] (編程記憶)，用光標按鍵 (▶) 選擇 [On]。

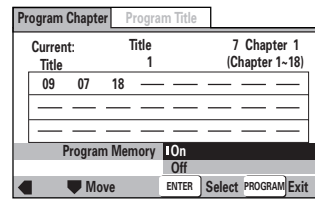

- 2 按下 ENTER 按鍵。
編程被保存在記憶之中。

注意

當編程記憶的 DVD 碟片裝入本機時，編程播放會自動開始。

■ 刪除記憶中的編程

如果編程的數目超過允許的最大值，則依照保存的時間順序，從最早的編程開始，逐一消去。為了防止播放機自動消去一些您經常使用的編程，或者有些編程已經不再使用，您可以在記憶中消去這些編程。

- 1 裝入一張有編程記憶的 DVD 碟片。
- 2 按下 PROGRAM 按鍵。
編程屏幕出現。
- 3 用光標按鍵 (▼) 選擇 [Program Memory] (編程記憶)，用光標按鍵 (▶/▼) 選擇 [Off]。
- 4 按下 ENTER 按鍵。
從記憶中消除該編程。

選擇鏡頭角度

如果 DVD 中的圖象是以多角度方式記錄下來的，則可使用本功能從不同的角度觀察之。

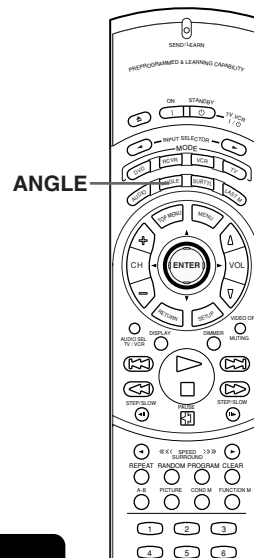



DVD

從希望的角度觀看（多角度）

在播放中，按下角度 ANGLE 按鍵。
每按下角度按鍵一次，角度就改變一次。

■ 如何識別碟片是否為多角度錄製

如果碟片是多角度錄製，則其封套上印有  標記。另外，如果在本機內裝入多角度錄製的碟片，則屏幕上會出現  標記。在 VIDEO 菜單的設定屏幕上(第 56 頁)，設定 [Angle Indicator] (角度指示燈) 到 [Off]，可以刪去角度標記。

注意

- 如果 DVD 中的圖象是以多角度方式記錄下來的，才可使用本功能從不同的角度觀察。
- 進行多角度觀看時，顯示器的多角度指示燈  點亮。
- 對於某些 DVD 碟片，可以使用碟片的菜單選擇。在此情形下，按下 MENU 以顯示菜單屏幕，然後選擇。
- 在播放靜止畫面時，如果您改變照像機角度，DVD 播放機則恢復到普通播放。

選擇音頻／字幕語言

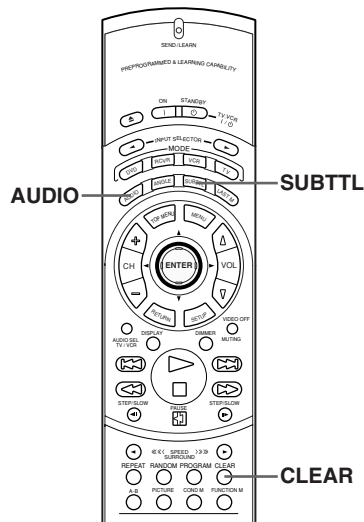

DVD-V

切換音頻語言（多語言功能）

在 DVD 中，以多種語言記錄著杜比數字以及 PCM 等音響以及音頻聲道。可從中挑選自己喜歡的語言。

反復按下 AUDIO 按鍵，選擇自己喜歡的期望的語言。

每按下 AUDIO 按鍵一次，就顯示出當前選擇的音頻語言。反復按下該按鍵，DVD 中所包含的音頻語言依次循環出現。

The diagram shows a hand pressing the AUDIO button. Below it, two screenshots of a DVD menu are shown. The first screenshot shows 'Audio :1 English Dolby Digital 5.1Ch' and the word 'HELLO'. The second screenshot shows 'Audio :2 Spanish Dolby Digital 5.1Ch' and the word 'HOLA'.

注意

- 如果唱碟中只有一種語言的音頻存在，就不能切換音頻語言。
- 對於某些碟片，也許不能切換音頻語言，此時出現 標記。
- 對於某些碟片，可以使用 DVD 自身提供的菜單選擇音頻語言。在此情形下，按下 MENU 按鍵，顯示 DVD 的菜單屏幕，然後選擇。
- 當您刪去碟片的記憶位置或更換碟片時，DVD 播放機的設定返回到設定菜單的自動設定（第 57 頁）。

■ 切換音頻類型

爲了欣賞卡拉 OK 和類似格式的視頻 CD，CD 以及 MP3 碟片，可以選擇立體聲，單一的左或右聲道，具體要根據音源的需要而定。

在播放中反復按下 AUDIO 按鍵以切換音頻類型。

音頻類型的變化順序如下：[1/L]（左聲道）、[2/R]（右聲道）、[Stereo]（立體聲）。

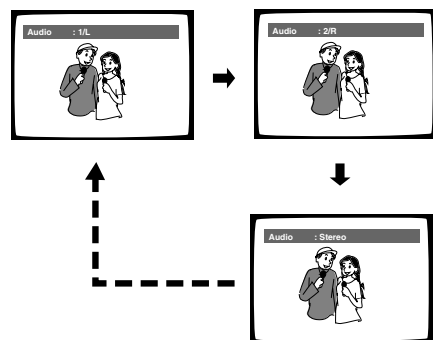

注意

對於卡拉 OK 和其它軟體，選擇卡拉 OK 的歌聲和伴奏音響時，可參照唱碟的說明書上的有關聲音類型的說明。

DVD-V

選擇字幕語言（多語言字幕）

對於有多種字幕語言的 DVD 唱碟，可以選擇自己喜歡的字幕語言。

在播放中，反復按下字幕 SUBTTL 按鍵。

每按下 SUBTTL 按鍵一次，就顯示出當前選擇的字幕語言。反復按下該按鍵，DVD 中所包含的字幕語言依次循環出現。

The diagram shows a hand pressing the SUBTTL button. Below it, two screenshots of a DVD menu are shown. The first screenshot shows 'Subtitle :1 English' and the word 'HELLO!'. The second screenshot shows 'Subtitle :2 Spanish' and the word 'HOLA!'.

注意

- 如果唱碟中沒有記錄字幕信息，或者是只有一種語言的字幕存在，就不能切換字幕。
- 對於某些碟片，也許不能切換字幕，此時出現 標記。
- 在播放中關閉字幕的方法如下：按下 SUBTTL 按鍵，然後按下 CLEAR 按鍵；或者反復按下 SUBTTL 按鍵，直到 [Off]（關閉）字樣出現。
- 對於某些碟片，可以使用 DVD 自身提供的菜單選擇字幕。在此情形下，按下 MENU 按鍵，顯示 DVD 的菜單屏幕，然後選擇。
- 當您刪去碟片的記憶位置或更換碟片時，DVD 播放機的設定返回到設定菜單的自動設定（第 58 頁）。

從設定的位置繼續播放 (最終記憶)

最終記憶是一個很方便的功能，它可以使您從上次停止播放的位置繼續播放。與接續播放功能不同，最終記憶功能在 DVD 碟片從機器中卸載之後依然有效。（但是，對於視頻 CD 碟片，最終記憶只是在碟片停留於激起之中才有效。）對於某些具有 PBC 功能的視頻 CD 碟片，最終記憶也許不能可靠進行。

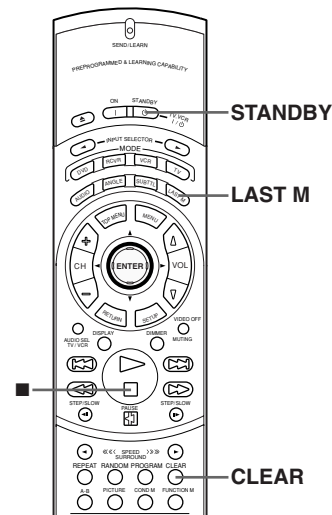

DVD-VCD

記憶以後期望返回的位置

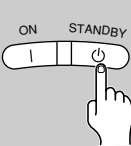
-  在播放中，按下 LAST M 按鍵。
播放機上的“LAST”（最終）指示燈點亮，屏幕上出現“Last Memory”（最終記憶）字樣。
-  按下 STANDBY，關斷電源使激起進入待機狀態，或按下 ■ 按鍵停止播放。
一旦記憶，即使電源關閉或碟片被取出，也不會消失。機器最多可以保存 5 張碟片的最終記憶位置，當下次這些被記憶的碟片裝入時，最終記憶位置被呼出並可以繼續播放。
 - 對於視頻 CD，只能記憶一張碟片的最終記憶位置，而且，一旦碟片取出後將不再保留該位置記憶。

DVD-VCD

從 LAST MEMORY 按下之處繼續播放

- 裝入具有最終記憶的碟片。
有些 DVD 碟片在裝入後會自動開始播放，在此情形下，按下 ■ 按鍵，停止播放。
-  在停止狀態下，按下 LAST M 按鍵。
碟片從記憶的地方開始播放。
 - 對於某些 DVD 碟片，最終記憶也許不起作用。
 - 您可以使用為最多 5 張碟片使用最終記憶。（此後可以刪除那些不太經常使用的項目以騰出空間。）
 - 對於某個碟片，如果按下 ► 按鍵，即使對其進行了最終記憶，也會從頭開始播放。
 - 這一功能僅限於 DVD 或視頻 CD 碟片。您不能在 CD 和 MP3 碟片上使用此功能。

■ 刪除最終記憶位置

- 裝入具有最終記憶位置的碟片。
某些 DVD 裝入後會自動開始播放。在此情形下，按下 ■ 按鍵，停止播放。
- 在停止模式下，按下 LAST M 按鍵。
碟片從記憶的位置開始播放。
- 當圖像出現後，再次按下 LAST M 按鍵。
- 當“Last Memory”字樣在屏幕上閃爍時，按下 CLEAR 按鍵。顯示器上的“LAST”指示燈熄滅。

記憶經常觀看的 DVD 設定 (條件記憶)

本機可記錄播放 DVD 時機器的各種狀態，即使將碟片從機器中取出，或者將機器置於待機狀態，記憶也不會消失。再次播放有條件記憶的碟片時，顯示器上出現“COND.”字樣，只要開始播放，各種設定便被呼出，直接使用。

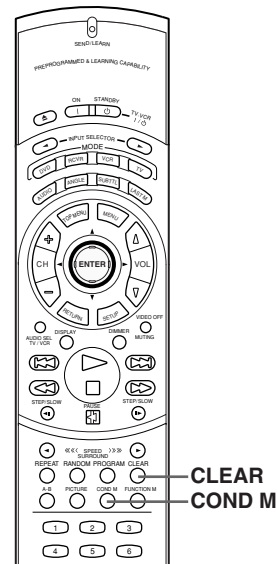

DVD-V

記憶 DVD 的設定

COND M



在播放中，按下 COND M 按鍵。

當前碟片的設定被保存於記憶之中。

可以記憶以下 6 種設定：

畫面質量 (第 56 頁)

視頻調節 (第 54 頁)

多角度設定 (第 38 頁)

多種聲音設定 (第 57 頁)

多種語言字幕設定 (第 39 及 58 頁)

父母設定水平 (第 61—62 頁)

屏幕上出現“Condition Memory”(條件記憶)字樣。

顯示器上有 COND 點亮，表示該設定被記憶。

■ 當具有條件記憶的碟片被裝入時

電視屏幕上出現“Condition Memory”(條件記憶)字樣，以前記憶的各種設定被選擇。

■ 消除條件記憶

具有條件記憶的 DVD 碟片裝入後，等到電視屏幕上出現“Condition Memory”(條件記憶)字樣，然後按下 CLEAR 按鍵。條件記憶就被消除。

注意

- 設定的內容被保存在記憶中，任何時候都可以使用。
- 您可以為最多 15 張碟片使用條件記憶。(此後可以刪除那些不太經常使用的項目以騰出空間。)
- 如果您重新設定任何條件記憶中的設定條件時，在播放狀態下，按下 COND M 按鍵可將其記憶。
- 對於某些碟片，可以自動切換多種語言的設定等條件。

關閉視頻信號輸出

本 DVD 播放機可以排他地設置為播放音頻。在此情形下，因為 DVD 播放機不必處理視頻信號，您可以得到更好的音響效果。（所有的視頻輸出端子不傳送任何視頻信號。）

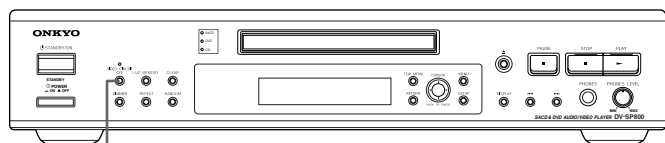

VIDEO CIRCUIT OFF

DVD-V

關閉視頻信號

VIDEO CIRCUIT OFF



反復按下 DVD 播放機上的 VIDEO CIRCUIT OFF。

VIDEO CIRCUIT OFF 指示燈點亮。

在此按下該按鍵可以打開視頻電路。

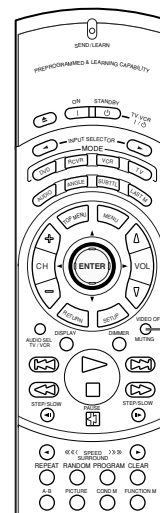

VIDEO OFF

注意

- 有些碟片再不使用交互式的屏幕菜單時，可能無法播放。在此情形下，在關閉視頻信號輸出之前，應該完成播放所必需的在屏操作。
- 當 DVD 播放機關閉時，VIDEO CIRCUIT OFF 設定即被解除。

用耳機收聽

您可以在 DVD 播放機上連接立體聲耳機。

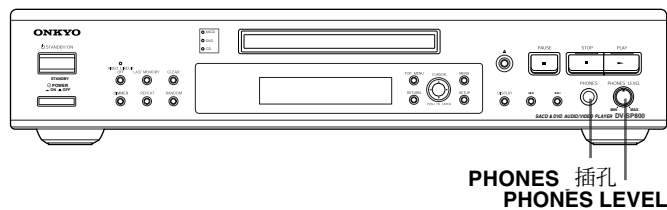

DVD VCD CD SACD MP3

關閉視頻信號

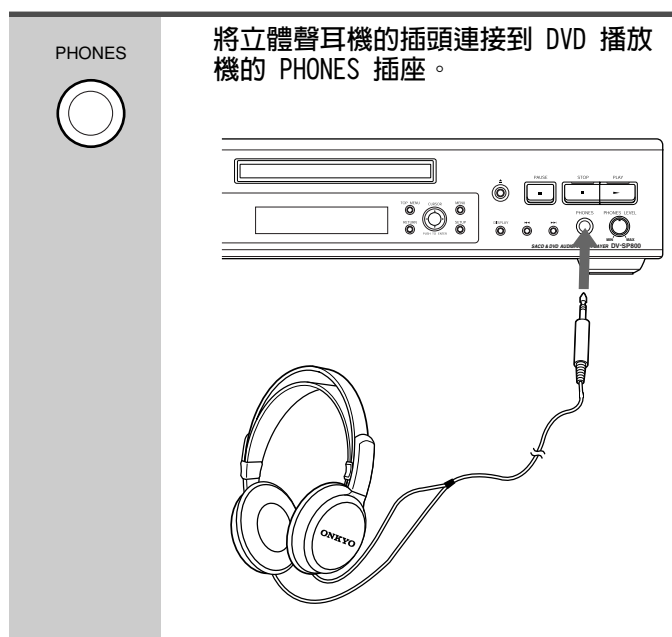

DVD VCD CD SACD MP3

調節耳機水平

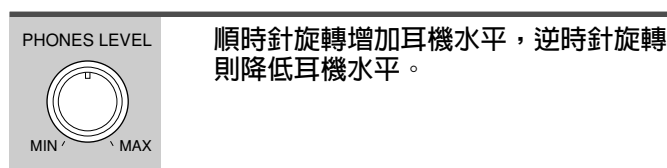

顯示碟片信息

使用 DISPLAY 按鍵可以得到當前裝入的碟片的當前信息。您可以得到 DVD-視頻碟片的標題和章節的信息，DVD-音頻碟片的組和曲目的信息，或 SACD，視頻 CD 或 CD 的曲目以及 MP3 碟片的文件夾和曲目信息。當觀看 DVD 時，您還可以檢查數字流的傳輸數率。

DVD VCD CD SACD MP3

觀看正在播放碟片的信息

DISPLAY



在播放時，按下 DISPLAY 按鍵。反復按下 DISPLAY 按鍵，可以改變顯示的信息。

碟片的信息迭加在視頻圖象上顯示。

按下並保持 DISPLAY 按鍵，顯示碟片的剩餘時間。

當您釋放該按鍵時，信息消失。

每按下按鍵一次，各類碟片的顯示信息按以下次序變化。

DVD 視頻

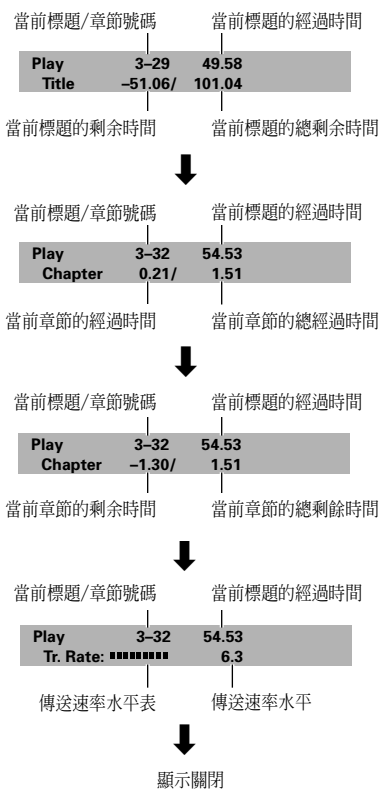

注意

- 傳送速率水平顯示錄製在 DVD 上的圖像信息量。高的傳送速率表示具有高的圖像信息量，但是，圖像質量未必一定就高。
- 如果 24 幀的逐行掃描視頻信號被編碼，它就會顯示出來。

DVD 音頻

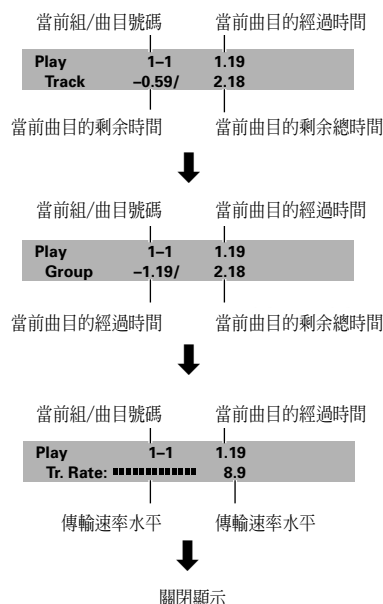

視頻 CD (PBC 無效時)

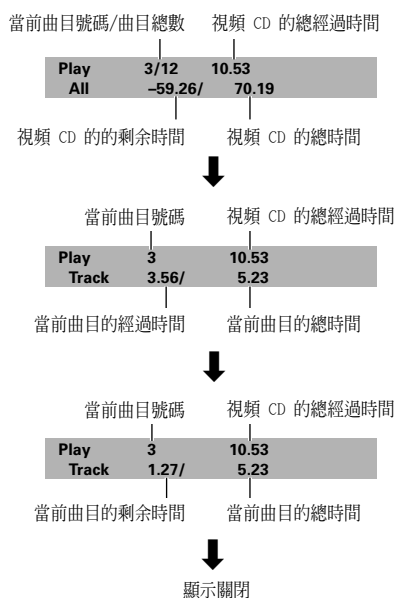

■ 使用 DIMMER(調光器)功能

按下 DIMMER 改變顯示亮度。

每按下 DIMMER 一次，本機的顯示亮度按下列順序變化。

普通 → 暗 → 更暗 → 顯示關閉 → 普通

當顯示器關閉時，如果您進行按鍵操作，顯示器暫時以極低亮度打開。

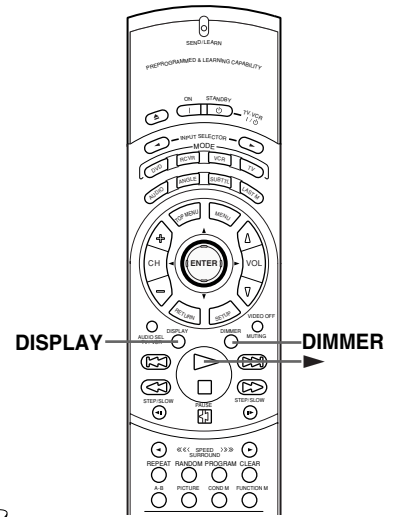

DVD VCD CD SACD MP3

觀看停止播放碟片的信息

在碟片播放停止時按下 DISPLAY 按鍵可以顯示 DVD 的標題和章節信息；視頻 CD 和 CD 的曲目信息；MP3 的文件夾和曲目信息。在此按下 DISPLAY 按鍵可以關閉顯示信息。

碟片的標題和章節或者文件夾和曲目信息顯示出來。當屏幕上顯示的信息超過一個屏幕時，使用光標按鍵 (◀/▶) 移動到下一屏幕。

SACD/CD

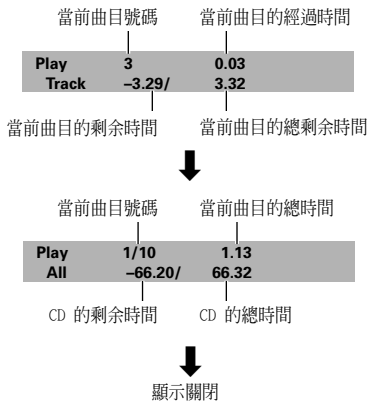

MP3

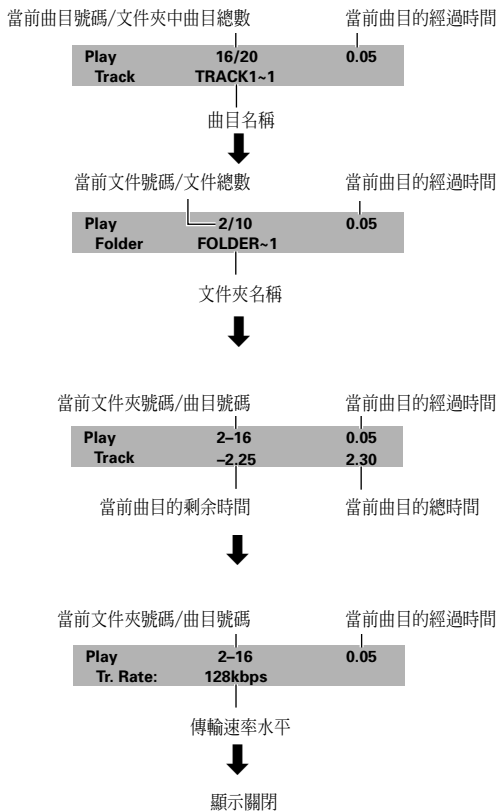

DVD 視頻

Information: DVD			
Title	Chapter	Title	Chapter
01	1~30	06	1~10
02	1~21	07	1~13
03	1~46	08	1~5
04	1~12	09	1~4
05	1~8	10	1~8

1/2 ▶ DISPLAY Exit

標題以及各個標題中的章節數目

DVD 音頻

Information: DVD			
Group	Track	Group	Track
01	1~1	06	1~1
02	1~1	07	1~1
03	1~1	08	1~1
04	1~1	09	1~4
05	1~1		

1/1 ▶ DISPLAY Exit

組以及各組中的曲目號碼。在輸入暗號之前，獎賞組以灰色顯示。

視頻 CD，SACD 和 CD

Information: Compact Disc			
Total time		72.04	
Track	Time	Track	Time
01	5.23	06	6.51
02	4.55	07	3.18
03	6.13	08	6.50
04	5.45	09	4.16
05	5.10	10	3.22

1/2 ▶ DISPLAY Exit

碟片的總播放時間，曲目及曲目長度(時間)

MP3

Information: MP3			
Folder	Track	Folder	Track
001	1~9	001	1~10
002	1~11	002	1~13
003	1~3	003	1~5
004	1~22	004	1~4
005	1~15	005	1~8

1/2 ▶ DISPLAY Exit

文件夾以及各個文件夾中的曲目數量

注意

- 根據碟片格式的不同，並不是所有信息都能顯示出來。
- 在 PBC 模式下播放視頻 CD 時，或播放未經最終處理的 CD-R 碟片時，上述信息也許不能完全表示出來。

調節音頻及視頻設定

本節介紹如何使用設定屏幕的各項菜單。這些菜單用來設定和調整系統的若干設定。可以調整的各種功能都在本書的說明範圍之列。本節所介紹的只是操作設定屏幕菜單的概要。

使用設定屏幕菜單

1 按下 ON (前面板上的 STANDBY/ON) 按鍵。

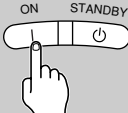

2 按下 SETUP 按鍵。
設定屏幕出現。

例子



3 使用光標按鍵 (◀/▶)，選擇您期望的菜單。

每選擇菜單中的一個項目，其對應的設定就出現在菜單標題之下。



4 使用光標按鍵 (▼)，進入該菜單。
菜單中最上部的項目以高亮度顯示。

例子



5 使用光標按鍵 (▲/▼)，選擇您想變更的設定。

當選擇一個設定時，可供該設定選擇的數值就出現在屏幕的右方。當前設定出現時，設定指示燈點亮。

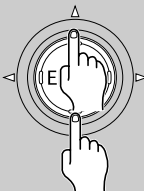

6 使用光標按鍵 (▶)，進入設定選擇。

例子

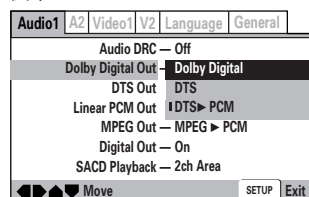

- 當碟片正在播放時，菜單的有些選擇項目可能無法變動。在此情形下，這些不能變動的項目以灰色顯示，無法調整。為了能調整這些項目，在按下 SETUP 之前，先按下 ■ 按鍵。
- 在按下 ■ 按鍵後，進入菜單操作，可能使得恢復功能取消。
- 當碟片正在播放時，菜單的有些選擇項目的設定可能不會馬上生效。為了使得設定生效，必須先停止播放，然後重新開始；或者在停止模式下進行設定的變更。

7 使用光標按鍵 (▲/▼)，選擇新的設定，然後按下 ENTER 按鍵，使新設定保存到記憶中。

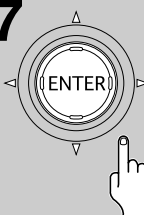

8 按下 RETURN 按鍵或光標按鍵 (◀)，可以退出選擇，不發生任何變化。



9 按下 SETUP 按鍵，關閉設定屏幕。
設定屏幕關閉。



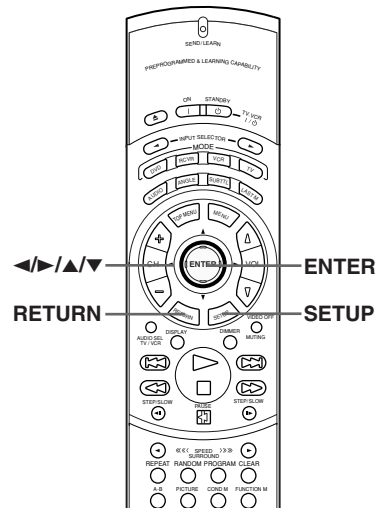

切換到設定屏幕的“Expert”菜單模式

設定屏幕菜單分為 [Basic] 及 [Expert] 兩個級別，這是為了使得本機可以適合不同水平的用戶。[Basic] 菜單種可以設定的功能都是適合於本機的基本操作的功能，此外，對於那些特別有用的在屏顯示信息旁邊還加註了 (i) 符號。而 [Expert] 模式的菜單則在 [Basic] 菜單之外，加上了一些附加功能，從而使得播放機進一步適合用戶的個人要求。在本說明書中，包括在 [Expert] 模式菜單種的功能將附以 **Expert** 圖標。

在設定屏幕的 General 菜單下可以進行 [Setup Menu Mode] 的變更設定。

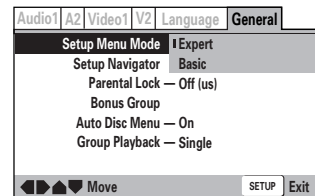

設定：**Expert** (出廠設定)
Basic

注意

只有在 [Basic] 菜單模式下在屏信息才顯示出來。

首次進行設定時

建議您使用設定導航器 (第 22 頁)。如果您在設定導航器出現時，選擇 [Auto Start Off]，您還可以在 General 菜單中再次使用設定導航器設定播放機。

如果您選擇了不使用設定導航器，那麼，必須在以下幾頁中所介紹的設定屏幕 Audio 1, Audio 2, Video 1, Video 2 以及 Language 菜單中進行必要的設定。

某些 DVD 在裝入播放機時可以自動開始播放。如果確已裝入 DVD，則在進行設定之前，請按下 ■。

注意

下一次按下 SETUP 進入設定菜單屏幕時，您將看到的是上次從該菜單離開時的屏幕。

關於設定屏幕菜單中設定指示燈顏色的說明

進行系統設定時，或者進行調整時，如果能知道所進行的設定對哪種類型的碟片起作用，將會極為方便。當每個菜單選擇的各項設定出席時，目前所選擇的設定將以以下三種顏色的指示燈點亮：藍色，橘黃及黃色。這些顏色表示該設定對何種類型的碟片起作用，其詳情如下表。

指示燈顏色	碟片類型
藍色	僅顯於 DVD
橘黃	SACD/DVD-音頻/CD
黃色	DVD/視頻 CD
綠色	所有兼容的碟片

注意

- 如果一種設定適合於 DVD 碟片，而這時機器內部裝載的卻是 SACD，視頻 CD 或 CD 碟片，此時，一個藍色的 DVD 圖標就會出現在屏幕的右上角，表示該設定不適合於目前所裝載的碟片。等到下次 DVD 碟片裝入後，該設定才生效。
- 如果在設定時，您關閉了 DVD 播放機，則設定將被取消，按下 SETUP 按鍵關閉設定屏幕。
- 設定時，記憶的回復位置可能被抹去。
- 屏幕設定總是顯示最新設定。

調節音頻及視頻設定

調節音頻聲道的動態範圍

音頻 DRC 是英文音頻動態範圍壓縮的縮寫。當 [Audio DRC] 打開 [On] 時，低音量的音響，比如對話等，也可以聽得清楚，而沒有必要將本來已經響亮的音響調得更大。當 [Audio DRC] 位於關閉 [Off] 時，對音頻效果無影響。在設定屏幕的 Audio 菜單，改變 [Audio DRC] 的設定。

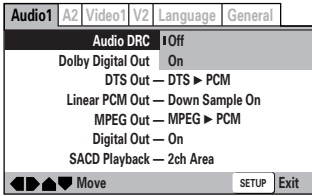

設定：**Off** (出廠設定)
On

注意

- 音頻 DRC 只對杜比數字音源有效。
- 不同的 DVD 上，音頻 DRC 的水平可能有所不同。
- 如果您設定播放機將杜比數字音頻轉換為 [PCM]，請同時確認將 [Digital Out] 設定為 [On]，以便聽到音頻的 DRC 效果。
- 音頻 DRC 的效果取決於您的揚聲器以及 AV 放大器的設定。

設定音頻 1 選項

本播放機可以輸出的數字音頻格式有：杜比數字，DTS，MPEG，數字信號的取樣頻率為 96 kHz。在設定屏幕的 Audio 菜單，可以反映您所連接的數字音頻裝置。

注意

- 如果您已經使用設定導航器完成了屏幕上的操作，那麼，本頁上的項目就已經被播放機設定完畢。
- 如果您只使用隨機附帶的音頻纜線，進行了立體聲（模擬）連接，則沒有必要變動該菜單的設定。

■ Dolby Digital Out (輸出)

本播放機可以輸出杜比數字環繞聲音頻信號。當本播放機與具有內裝杜比數字解碼器的裝置連接時，選擇 [Dolby Digital] (杜比數字)。本機也可以將杜比數字信號轉換成數字式線性 PCM 信號，該信號與 CD 中輸出的信號相同。如果您所連接的放大器或接收機具有杜比專業邏輯解碼器或杜比模擬轉換器 (DAC)，請選擇 [Dolby Digital > PCM]。

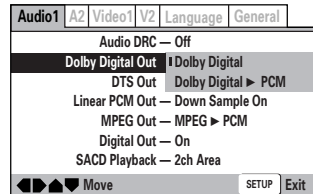

設定：**Dolby Digital** (出廠設定)
Dolby Digital > PCM

■ DTS Out (輸出)

對於以 DTS 格式錄製的 DVD 碟片，本機可以輸出 DTS 數字音頻信號。當本播放機與具有內裝 DTS 解碼器的裝置連接時，選擇 [DTS]。當本播放機與沒有 DTS 解碼器的裝置連接時，選擇 [DTS ▶ PCM]。如果您不能確認您的音頻裝置是否與 DTS 兼容，請查閱機器附帶的使用說明書。

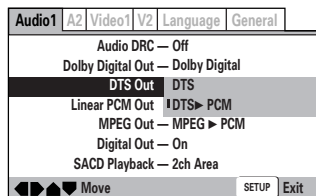

設定：**DTS**
DTS ▶ PCM (出廠設定)

注意

如果您的本播放機與沒有 DTS 數據流解碼功能的裝置連接時，必須選擇 [DTS ▶ PCM]。DTS 信號被轉換為線性 PCM 信號後輸出。如果 DTS 信號不經過解碼就輸出，則輸出的完全是數字式噪音，甚至有可能損壞揚聲器。

■ Linear PCM Out (輸出)

如果您的 AV 放大器 (或連接的其他裝置) 可以兼容高取樣速率 (96 kHz)，則設定它到 [Down Sample Off]，否則則設定它到 [Down Sample On] (96 kHz 音頻被轉變為兼容性更好的 48 kHz/44.1 kHz)。如果您不能確定其他裝置是否兼容 96 kHz，則請查閱其他裝置附帶的說明書。

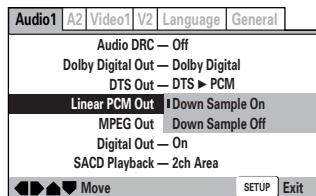

設定：**Down Sample On** (出廠設定)
Down Sample Off

注意

- 對於那些含有防拷貝保護的 DVD 碟片，96 kHz 的信號可能只允許從模擬音頻插孔中輸出。
- 即使當設定到 [DOWN SAMPLE OFF] (關閉向下取樣) 時，有些碟片也將向下混合到 48 kHz/44.1 kHz 並且沒有數字式輸出。
- 高取樣率的 DVD-Audio 光盤 (192 kHz 或 176.4 kHz) 常通過數字輸出端子輸出下降取樣為 96 kHz 或 88.2 kHz 的聲頻。

■ MPEG Out (輸出)

本機可以輸出 MPEG 數字數據流。當本播放機與具有內裝 MPEG 解碼器的裝置連接時，選擇 [MPEG]。否則，請選擇 [MPEG ▶ PCM]。PCM 信號是 CD 中輸出的信號。

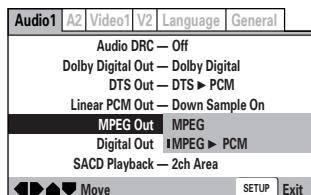

設定：**MPEG**
MPEG ▶ PCM (出廠設定)

注意

- DVD 音頻不允許向下混合。在此情形下，數字音頻將不會輸出。

■ 數字輸出 [Expert]

根据自己的喜好以及所進行的連接，您完全可以不選擇數字音頻信號的輸出。當此項設定被置於 [Off] 時，將沒有信號從數字音頻輸出端子輸出。

在設定屏幕的 Audio 菜單 ([Expert] 模式下)，改變 [Digital Out] 的設定。(第 47 頁)

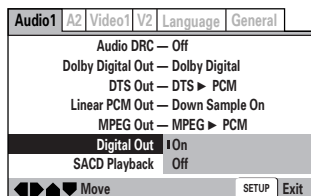

設定：**On** (出廠設定)
Off

注意

您不能以數字方式輸出 SACD 音頻。

調節音頻及視頻設定

設定音頻 1 選項

■ SACD Playback (SACD 播放) Expert

SACD 碟片可分割成幾個不同的區域—立體聲音頻，5.1 聲道音頻以及用於多層 SACD 的標準 CD 音頻。您可使用 SACD 的播放設置選擇想要播放的碟片區域。

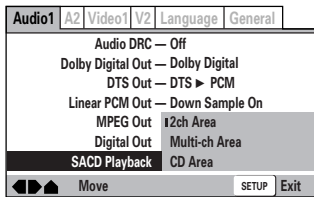

設定：**2ch Area** (出廠設定)
播放 2 通道區域。

Multi-ch Area

播放多通道區域。

對於多聲道播放，設定音頻輸出到 5.1 聲道 (請參見下文)。

CD Area

播放 CD 層。

注意

如果您選擇的區域不在裝入的碟片上，則將播放該碟片的其他區域。例如，如果您選擇標準 CD 音頻，但是插入的碟片不是多層 SACD，則將播放立體聲 SACD 音頻。

設定音頻 2 選項

■ 音頻輸出

如果您使用 5.1 聲道模擬輸出 (前，環繞聲，中央和重低音輸出) 將此播放機連接到您的放大器上，請設定到 [5.1 Channel]；如果您僅僅連接到立體聲輸出，請設定到 [2 Channel]。

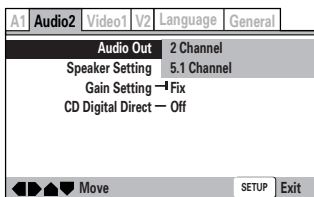

設定：**2 Channel** (出廠設定)
5.1 Channel

注意

- 即使您設定 [AUDIO OUT] (音頻輸出) 到 [5.1 Channel]，僅在播放多聲道 DVD 音頻碟片，SACD，或杜比數字，DTS 或 MPEG 編碼 DVD 碟片時，才能從所有揚聲器中聽到聲音而已。
- 如果您設定到 [2 Channel]，杜比數字，DTS 或 MPEG 碟片混合成 2 個聲道，因此您仍然能聽到錄製在碟片上的音頻。
- 有些 DVD 音頻碟片不允許音頻的混合。這些碟片總是輸出多聲道音頻而不管設定模式如何。

■ 揚聲器設定

如果您使用 5.1 聲道模擬輸出，將此播放機連接到您的放大器上，只需要進行此設定。

根據在屏顯示設定您系統中的揚聲器和它們的尺寸及位置。

在尺寸屏幕上設定揚聲器的尺寸。前方左右 (L/R) 揚聲器具有固定的設定 [Large] (大)。中央 (C)，左環繞聲 (LS) 和右環繞聲 (RS) 揚聲器可以分別設定為 [Large] (大)，[Small] (小) 或 [Off] (關閉)。如果主揚聲器的錐體為 12cm 或更大，請設定到大。如果主揚聲器的錐體小於 12cm，請設定到小。LS 和 RS 揚聲器不能獨立設定。

重低音揚聲器 (SW) 只能設定到 [On] 或 [Off]。

屏幕右面的圖像顯示了您的揚聲器設定，目前選擇的揚聲器名稱為藍色，揚聲器設定到 [On] 則為黃色。

在距離屏幕上，設定從您的座位到每一個揚聲器的距離。在尺寸屏幕上，對於任何被設定到 OFF 的揚聲器，距離設定將變成灰色。對於其他揚聲器，鍵入距離，精確到 0.1m (10cm)。對於 L/R 揚聲器，您可以在 0.3m 到 9m 之間設定距離。您必須在 L/R 揚聲器距離的 2m 之內設定 C 和 SW 揚聲器。而 LS 和 RS 揚聲器則必須設定在 L/R 揚聲器距離的 -6m 和 +2m 之間。

屏幕右面的圖像顯示了您的揚聲器設定，目前選擇的揚聲器名稱為藍色，揚聲器設定到 [On] 則為黃色。

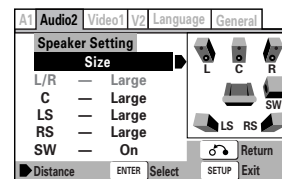
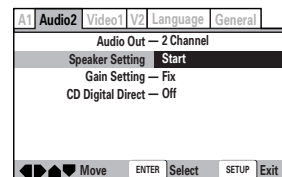

出廠設定：**Center: Large**
Subwoofer: On
Surround: Large
Distance: All 3.0m

注意

- 當重低音揚聲器 (SW) 設定到打開 (ON) 時，LFE (低頻效果) 信號從重低音揚聲器中輸出。
- 播放 DVD 音頻音源時，C，LS 以及 RS 揚聲器自動設定為大 [Large] 尺寸。但是，音響不會發生變化。播放別的音源時，揚聲器的設定會返回原來的設定。
- 僅限於 DVD-音頻，如果 C，LS 或 RS 揚聲器被設定為關閉 [Off] 時，音頻會被自動向下混合成立體聲，除非 DVD 音頻軟體不允許向下混合。
- 對於 SACD 碟片，不能進行距離的設定。

■ 增益設定 **Expert**

如果您使用 5.1 聲道模擬輸出，將此播放機連接到您的放大器上，您可能期望進行這個設定。

在默認設定下，所有聲道的音量以其錄音時的相對音量輸出。設定為變化 [Variable] 可以調節各揚聲器的相對音量。調節範圍為 -6dB 到 +6dB 之間，以 0.5dB 為等級調節。

設定為變化 [Variable] 時，整個輸出音量聽上去比固定 [Fix] 設定時可能有些小，這不是故障。

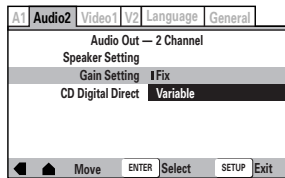

設定：**Fix** (出廠設定)
Variable

注意

- 當播放 CD 時，如果 CD Digital Direct (數字直接) 設定到 [On] 時，增益設定無效。
- 當設定到 [Variable] 時，整體輸出水平被設定到 -6.0dB。在數值為 -6.0dB 到 +6.0dB 的範圍內，調節 [C (中央)]，[LS (左環繞聲)]，[RS (右環繞聲)]，和 [SW (重低音)] 的相對音量水平。設定到 [Variable] 時的最大輸出水平 (+6.0dB) 與設定到 [Fix] 的輸出水平相等。但是，幾乎在所有情況下，當設定到 [Variable] 時的輸出水平音量比設定到 [Fix] 時要小一些。

當選擇可變 [Variable] 時，以下屏幕顯示：

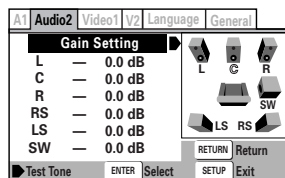

按下光標按鈕 (▶)，顯示測試音調屏幕。

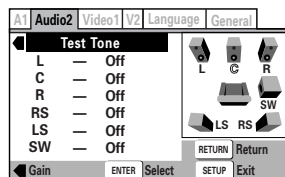

為了幫助您測量正確的增益水平，設定 [Test Tone] 到 [On] (測試音調僅從某個揚聲器發出) 或 [Auto] (測試音調依次從除重低音揚聲器之外的每一個揚聲器發出)，然後調節增益。使得從您的位置聽起來所有揚聲器呈現相同音量。

根據在屏顯示，選擇揚聲器和設定聲道水平。

按下光標按鈕 (▲)，選擇測試音調，然後按下左光標按鈕 (◀)，選擇 GAIN (增益) 設定。

- 只有當播放停止時，您才能調節測試音調設定。
- 許多 AV 放大器允許您在放大器上進行類似的設定。可以設定播放機或放大器某一方的聲道水平，但不能兩者均設。
- 當測試聲通過揚聲器播放時，揚聲器的名稱以黃色在屏顯示。

注意

當 [Audio Out] 設定在 [2 Channel] (請參見 50 頁) 時，不能使用測試聲功能。打開碟片托盤或播放碟片時，測試聲不工作。

■ CD Digital Direct (數字直接) **Expert**

設定 CD Digital Direct 到 [On]，通過旁路，而不是不通過音頻信號的播放機里的固定音頻回路，從而提高 CD 音頻質量。但是，對於 DTS 編碼的 CD，必須設定到 [Off]，以保證正常播放。

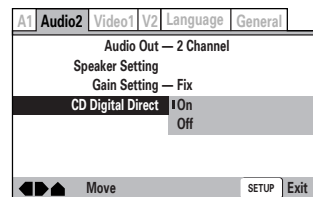

設定：**On**
Off (出廠設定)

注意

在播放 DTS CD 時，如果將此項設定設定到 [On]，將會產生噪音。

調節音頻及視頻設定

設定電視機屏幕尺寸

普通電視機的寬度與高度之比是 4:3，然而，寬屏幕電視機以及高清晰度電視機的這一比值則為 16:9。這個寬度與高度之比通常成為長寬比。

當觀看以不同的長寬比錄製的碟片時，圖象的高度與寬度之比可以切換，以與所使用的電視機或監視器匹配。

在設定屏幕的 Video 1 菜單中的 [TV Screen] 一項，可以改變電視機屏幕尺寸的設定。請注意，當碟片播放時，不能進行 [TV Screen] 的操作。所以在試圖進行變更之前，首先停止碟片的播放。

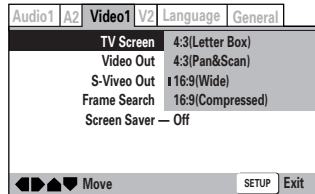

- 設定：
- 4:3 (Letter Box)
 - 4:3 (Pan & Scan)
 - 16:9 (Wide) (出廠設定)
 - 16:9 (Compressed)

注意

- 在設定導航器中選擇 [Standard (4:3)] 時，則在本屏幕選擇 [4:3 (Letter Box)] 格式。若要切換到 Pan & Scan 格式，則要在本屏幕變更設定。
- 長寬比是否可變，取決於碟片本身。請仔細閱讀碟片封套上的使用說明。
- 有些碟片可能沒有包含 [TV Screen] 設定中所提供的選擇項目，在此情形下，碟片中的標準屏幕格式被自動選擇。
- 如果您的電視機沒有改變影像的幀縱橫尺寸比的設定時，即請把本放演機設定於 [16:9 (Compressed)]。

■ 屏幕尺寸與 DVD 格式的差異

屏幕尺寸格式有過度的格式，這常常讓人迷惑不解。如果設定不當，顯示的畫面就不是原來的樣子。影響的圖示和說明試圖幫助您掌握屏幕尺寸設定的方法，以便從 DVD 的數字視頻圖象中得到最大的樂趣。

[TV Screen] 中的設定項目大概最適合於寬屏幕格式的 DVD 碟片。如果您具有標準電視機，可以根據自己的喜好，設定 [4:3 (Letter Box)] 或 [4:3 (Pan & Scan)]；如果您具有寬屏幕電視機，可以選擇 [16:9 (Wide)]。

當觀看寬屏幕電視機或監視器時	
DVD 屏幕尺寸格式	設定及外觀
寬屏幕格式 DVD 要注意的是有些寬屏幕的信筒格式在屏幕的上下各有一黑色條帶。這不是故障。	<p>“Wide” 設定</p>
標準屏幕格式 DVD 在寬屏幕電視機上觀看標準屏幕的 DVD 時，屏幕的左右兩側自動出現黑色條帶，以調節 DVD 格式。	<p>“Wide” 設定</p>
標準屏幕格式 DVD (非自然拉伸效果) 在寬屏幕電視機上觀看標準屏幕的 DVD 時，屏幕的畫面可能會出現被“拉伸”的現象。為了修正這一現象，可以使寬屏幕電視以 (4:3) 的標準屏幕顯示。請參考寬屏幕電視機或監視器所附帶的使用說明書以獲取更詳細的信息。	<p>“Wide” 設定</p>

當觀看標準尺寸電視機或監視器時	
DVD 屏幕尺寸格式	設定及外觀
寬屏幕格式 DVD 信筒式顯示格式在屏幕的上下各填充一黑色條帶，以便在普通電視機 (長寬比為 4:3) 的全寬度範圍顯示圖象。	<p>“Letter Box” 設定</p>
寬屏幕格式 DVD Pan & Scan 的表現格式切削掉畫面的左右各一部分，以便使用全屏幕。	<p>“Pan & Scan” 設定</p>
標準屏幕格式 DVD 在標準屏幕電視機上觀看標準屏幕的 DVD 時，不管如何設定，都能看到顯示的畫面。	<p>任意設定</p>
寬屏幕格式 DVD (非自然擠壓效果) 在標準屏幕電視機上觀看寬屏幕的 DVD 時，如果 [TV Screen] 設定為 [16:9 (Wide)]，屏幕的畫面可能會出現被“擠壓”的現象。為了修正這一現象，可以選擇 [4:3 (Letter Box)] 或 [4:3 (Pan & Scan)] 方式。	<p>“Wide” 設定</p>
寬屏幕格式 DVD 如果您的電視機沒有適合於 4:3 圖象的設定，可以選擇 [16:9 (Compressed)] (壓縮) 設定。	<p>“Compressed” 設定</p>

設定視頻 1 選擇

■ Component Video (組成機視頻)

比起標準的隔行掃描電視影像，逐行掃描電視機更能獲得穩定而無閃爍的影像。
限於把 COMPONENT VIDEO OUT 連接到逐行掃描兼容的電視機或監視器時，設定。
在調定屏幕 [Video 1] 菜單中改變為 [Component Video] (組成機視頻) 菜單設定。

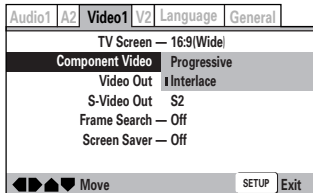

- **Progressive** (逐行掃描) – 電視機和監視器帶有逐行掃描元件視頻輸入時，請用此設定。如果不能確定是否兼容時，即請參看電視機的使用說明書。
- **Interlace** (隔行掃描) – (出廠設定) 用正規的不兼容逐行掃描的電視機時，作此設定。您如果不能確定是否兼容時，即請參看電視機的使用說明書。

注意

- 該功能只有當碟片上錄製的顏色系統為 NTSC 時有效。
- 如果本機是設定為輸出逐行掃描視頻，當播放用 4:3 格式錄的光盤時，影像便將出現拉伸。這將在把電視的幀縱橫尺寸比設定為 [Full] 時發生。要看正確的幀縱橫尺寸比時，請改變電視的設定為 [Normal]。
- 如果您的電視機沒有改變影像的幀縱橫尺寸比的設定時，即請把本放演機設定於 [16:9 (Compressed)]。
- 您如果連接了不兼容逐行掃描信號的電視機而選擇了逐行掃描設定之一時，您將會看不到任何影像的。電視機如果用復合或 S 視頻端子連接，便請在 [Component Video] 菜單中選擇 [Interlace] (隔行掃描) 設定。

■ 使用 S 視頻輸出 **Expert**

你可由 S 視頻輸出端子輸出 S 視頻訊號。如果你用 S 視頻訊號線連接電視與 [S1] 或 [S2] 輸出端，只有少數機會會出現電視畫面扭曲拉長的情形產生。
在設定屏幕的 [Video 1] 菜單 (位於 [Expert] 菜單之中，第 47 頁)，改變 [S Video Out] 的設定。

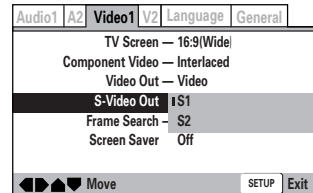

設定： **S1**
S2 (出廠設定)

■ 打開或關閉屏幕保護 **Expert**

為了防止電視機屏幕上出現殘影，該現象又叫“屏幕燒損”，一種屏幕保護方法應運而生，當屏幕上長時間顯示相同畫面時，就啟動屏幕保護。屏幕保護的默認設定為關閉。當然，屏幕保護可以根据您自己的需要，打開或關閉。
在設定屏幕的 [Video 1] 菜單 ([Expert] 模式下)，改變 [Screen Saver] 的設定 (第 47 頁)。

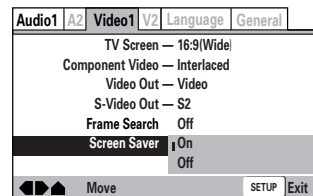

設定： **On**
Off (出廠設定)

注意

按下 **||** 按鍵 (或 **▶** 按鍵) 時，顯示播放屏幕，再次按下 **||** 按鍵 (或 **▶** 按鍵) 時，恢復播放。

■ Frame Search (幀查找) **Expert**

如果您想對 DVD 碟片的幀進行精確的查找，請將該項設為 [On]。默認設置下，不能執行時間和幀的查找功能。

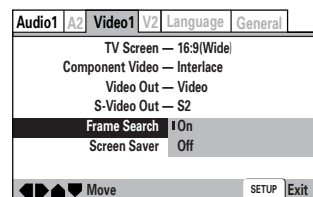

設定： **On**
Off (出廠設定)

調節音頻及視頻設定

調節視頻質量

您可以選擇事先編製好的適合於某些節目類型的設定；您也可以根據自給的喜好進行調節，並將它們保存到播放機的記憶之中。

在設定屏幕的 Video 2 菜單中，進行 [Video Adjust] 設定的變更。

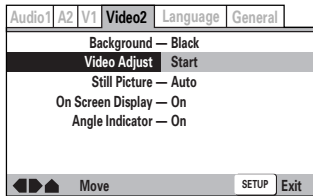

■ 選擇事先編製的設定

- 1 使用光標按鍵 (▶)，選擇 [Start] (開始)，然後按下 ENTER 按鍵。

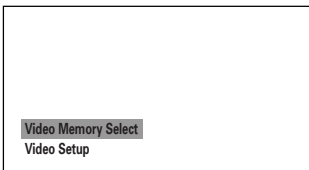

- 2 按下 ENTER。

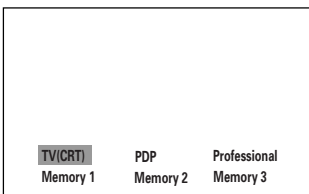

TV (CRT) (默認設定)

適於標準電視機的最優化設定。

PDP

適於等離子體顯示器的最優化設定。

Professional

適於專業顯示器的最優化設定。

Memory 1, Memory 2, 以及 Memory 3

這些是用戶自給定義的設定。關於詳細情況可以參考第 54 頁以及第 55 頁的“調節圖像質量設定”的有關部分。

- 3 使用光標按鍵 (◀/▶/▲/▼)，選擇事先編製的圖像質量設定中的一個。
如果正在播放 DVD，視頻 CD，當一種設定被選擇（高亮度顯示）時，屏幕上會出現對應的效果。這對於獲得適當的設定很有用。
- 4 按下 ENTER 按鍵。
新的設定生效。

注意

- 您也可以按下遙控器上的 PICTURE 按鍵，顯示編程的設定菜單。
- 每種圖像質量的設定由好幾個獨立的設定構成。詳細情況可以參考第 54 頁以及第 55 頁的“調節圖像質量設定”的有關部分。
- 對於某些碟片或者某些電視機/監視器，設定的效果也許不太明顯。
- 如果選擇 [Letter Box (4:3)] 或 [Pan & Scan] 時，也有可能進入 [TV Screen] 設定之後，屏幕自動切換到 (16:9) 的寬度。這不是故障。關閉 [TV Screen] 設定，屏幕返回原先設定的尺寸。

■ 調節圖像質量設定

– 建立自己的設定 (1)

- 1 使用光標按鍵 (▶)，選擇 [Start] (開始)，然後按下 ENTER 按鍵。

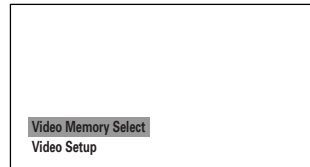

- 2 使用光標按鍵 (▼)，選擇 [Video Setup] (視頻設定)，然後按下 ENTER。

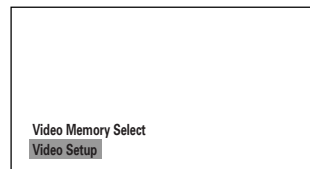

- 3 使用光標按鍵 (◀/▶)，選擇設定到 [On] 或 [Off]。

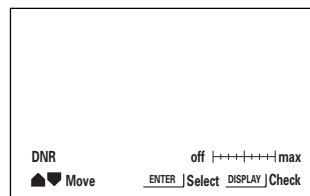

- 4 使用光標按鍵 (▲/▼)，選擇設定到調節。

您可以調節以下圖像質量因素中的部分或全體：

- **Prog. Motion** – 當使用逐行掃描時，這可調整動，靜影像的品質。
- **PureCinema** – 當觀賞 DVD 電影時，PureCinema 能獲得最佳影像品質。缺席設定是 [Auto1]，但如果影像顯得不自然，即請設定為所要的 [Auto2]，[On] 或 [Off] 並調整 Prog. Motion 設定。
- **YNR** – 調整應用於 Y (亮度) 成分的減噪 (NR) 量。
- **CNR** – 調整應用於 C (彩色) 成分的減噪 (NR) 量。
- **MNR** (蚊聲減噪) – 調整應用於蚊聲噪音的減噪量 (由於 MPEG 壓縮造成的影像邊緣的錄像)。
- **BNR** (閉塞減噪) – 調整應用於閉塞減噪的減噪量。
- **Sharpness High** – 調整影像中的高頻 (細密的) 元素的銳度。
- **Sharpness Mid** – 調整影像中的中頻 (少細密的) 元素的銳度。
- **Detail** – 調整影像出現如何的銳邊。
- **White Level** (白電平) – 調整影像中的白色的密度。
- **Black Level** (黑電平) – 調整影像中的黑色的密度。
- **Black Setup** – 用於校正浮動黑色。
- **Gamma** (灰度) – 調整影像中較暗影像的亮度。
- **Hue** – 調整紅和綠色之間的總彩色平衡。
- **Chroma Level** – 調整如何顯示飽和色。
- **Chroma Delay** – 補償 Y (亮度) 和 C (彩色) 單元的不對準度。
調節圖像中的陰暗部分的亮度。
僅對程序掃描信號有效。

- 5 使用光標按鍵 (◀/▶)，調節設定。
在碟片播放中調節設定時可以馬上看到效果。
- 6 反復進行 步驟 4 到 5 可以調節其他設定。
如果您期望將這些設定保存到播放機的記憶之中，就一定要在 [Memory] 設定中選擇 [1]，[2] 或 [3]，指定在哪個記憶中保存新的設定。請注意，如果您指定的記憶之中已經保存了別的設定，則舊的設定將被新的設定取代。

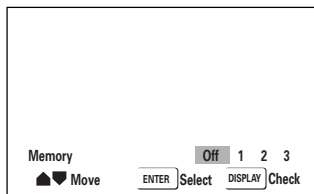

- 7 當您完成設定之後，請按下 ENTER 按鍵，使得新設定生效。

注意

根據碟片和您的電視機/監視器的情況，這些設定的效果也許不明顯。

■ PureCinema (僅限於 DVD-視頻)

DVD 碟片上的視頻可能是視頻材料 (視頻拍攝) 或膠片材料 (膠片拍攝)。視頻材料的幀面速率為 30 幀/秒 (NTSC)，而膠片材料只有 24 幀/秒。本播放機可以將膠片材料轉換為 60 幀/秒 (以逐行掃描模式)。PureCinema 功能可以調節圖像以便達到或接近影院屏幕的水平。通過觀察視頻傳送速率 (參見第 44 頁)，您可以判斷 DVD 碟片上錄製的是否為膠片材料。如果傳送速率顯示上有 (#) 標誌出現，則為膠片材料。

■ 調節圖像質量設定 - 建立自己的設定 (2)

- 1 使用光標按鍵 (▶)，選擇 [Start] (開始)，然後按下 ENTER 按鍵。

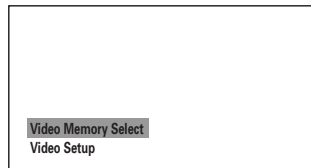

- 2 使用光標按鍵 (▼)，選擇 [Video Setup] (視頻設定)，然後按下 ENTER 按鍵。
- 3 按下 DISPLAY 按鍵。

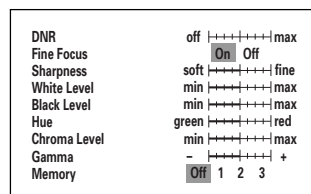

- 4 使用光標按鍵 (▲/▼)，選擇設定，使用光標按鍵 (◀/▶)，調節設定。
在碟片播放中調節設定時可以馬上看到效果。
- 5 記憶設定時，選擇 [Memory1, 2 或 3]，然後按下 ENTER 按鍵。
以前的記憶將被刪除。

調節音頻及視頻設定

設定視頻 2 選擇

■ 改變屏幕的背景顏色

您可以選擇播放停止時的背景顏色。在設定屏幕的 Video 2 菜單，進行改編 [Background] (背景) 顏色的設定。

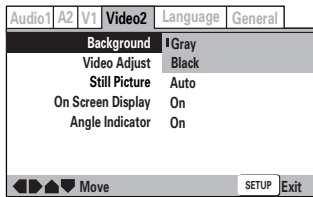

設定：**Gray** (出廠設定)
Black

■ 選擇顯示的暫停圖象的類型 Expert

本功能可以使得您觀看到 DVD 碟片暫停播放後的更清楚的靜止圖象。

在設定屏幕的 Video 2 菜單 (位於 [Expert] 菜單之中，第 47 頁)，改變 [Still Picture] 的設定。

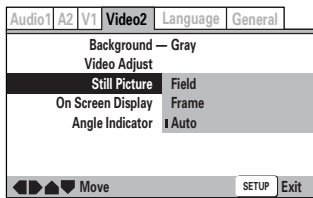

設定：**Field** (抑制暫停時靜止圖象的晃動。)
Frame (選擇後克得到高質量圖象。)
Auto (根據碟片自動選擇 [Field] 或 [Frame]。)
(出廠設定)

■ 設定在屏顯示的位置 Expert

您可以將在屏顯示選擇為打開，相反，您也可以使用 [OFF] 設定，將其完全關閉。

在設定屏幕的 [Expert] 菜單模式下 (第 47 頁) 的 Video 2 菜單中，有 [On Screen Display] 一項，用來調節顯示位置。

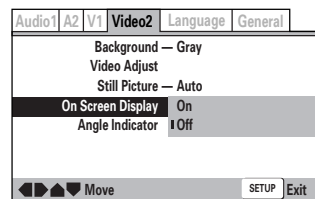

設定：**On** (出廠設定)
Off

注意

該設定只對於那些含有 4:3 長寬比視頻信號的 DVD 有效。

■ 多角度標記顯示的打開和關閉 Expert

對於多角度錄製的碟片，屏幕上會出現  標記。本設定可以選擇多角度標記顯示的打開和關閉。

在設定屏幕的 Video 2 菜單 (位於 [Expert] 菜單之中，第 47 頁)，改變 [Angle Indicator] 的設定。

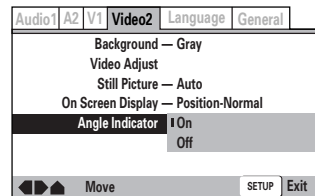

設定：**On** ( 出現) (出廠設定)
Off (不出現)

注意

即使當 [Angle Indicator] 的設定為關閉 [Off] 時，播放機的顯示器上的多角度指示燈  在度角度播放時依舊點亮。因而，即使在屏幕上沒有標志出現，亦然可以知道多角度功能是否作用。

語言的選擇

在 DVD 中，記錄著多種音頻欣喜，這其中包括 8 種語言的不同聲道，此外還可以有 32 種語言的字幕信息。本節介紹如何在本播放機上使用這些行行色色的音頻語言和字幕設定。

如果您已經完成了設定導航器屏幕的操作，在那里所設定的 [OSD Language]（屏幕顯示使用的語言）將作為音頻及字幕的默認語言。

注意

DVD 的內容可能極不相同，並不是所有的碟片都包含多種語言的音頻和字幕信息。所以，本節中的某些設定可能對有些碟片無效。

■ 設定在屏顯示 (OSD) 語言

本設定可以用來設定操作指示、在屏信息、以及操作顯示所使用的語言。使用設定屏幕的 Language (語言) 菜單的 [OSD Language] (在屏語言) 一項可以改變設定。

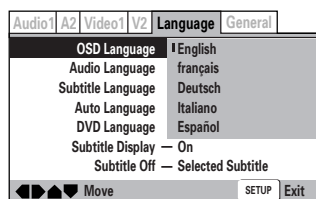

設定：**English** (出廠設定)

français
Deutsch
Italiano
Español

僅限於亞洲機型

English (出廠設定)
Chinese

注意

- 菜單設定可能與上面顯示的項目不同。
- [OSD Language] 的出廠設定為 [English]。如果您期望以英語顯示菜單，則沒有必要在此改動。

■ 設定音頻語言選項

可以從 DVD 碟片中錄製的語言之中，選擇您經常聽的語言。即使在播放之中，按下 AUDIO 按鍵也可以切換音頻語言，這裡所設定的語言是機器使用的默認語言，當更換碟片後，使用該設定語言。

在設定屏幕的 Language (語言) 菜單，改變 [Audio Language] (音頻語言) 的設定。

當碟片播放時您不能進行此設定。



設定：**English** (出廠設定)

French
German
Italian
Spanish

Other (關於如何選擇其他語言，可以第 59 頁的“當 [Other] (別的) 被選擇時”。)

僅限於亞洲機型

English
Chinese (出廠設定)

Other (關於如何選擇其他語言，可以第 59 頁的“當 [Other] (別的) 被選擇時”。)

注意

菜單設定可能與上面顯示的項目不同。

調節音頻及視頻設定

語言的選擇

■ 設定字幕語言選項

可以從 DVD 碟片中存儲的語言之中，選擇您經常使用的字幕語言。即使在播放之中，按下 SUBTTL 按鍵也可以切換字幕語言，這里所設定的字幕語言是機器使用的默認語言，當更換碟片後，使用該設定語言。

在設定屏幕的 Language (語言) 菜單，改變 [Subtitle Language] (字幕語言) 的設定。當碟片播放時您不能進行此設定。

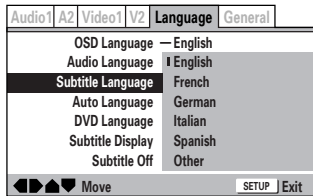

設定：**English** (出廠設定)

French
German
Italian
Spanish

Other (關於如何選擇其他語言，可以第 59 頁的“當 [Other] (別的) 被選擇時”。)

僅限於亞洲機型

English
Chinese (出廠設定)

Other (關於如何選擇其他語言，可以第 59 頁的“當 [Other] (別的) 被選擇時”。)

注意

菜單設定可能與上面顯示的項目不同。

■ 設定自動語言以便根據節目內容選擇字幕和音頻語言

當使用自動語言功能時，外國影片可以使用自己的原來聲道，對應的字幕語言則根據 [Subtitle Language] 菜單的選擇。國產影片的使用原來的聲道，但是沒有字幕顯示。(該設定對於某些 DVD 碟片也許不起作用。)

在設定屏幕的 Language 菜單改變 [Auto Language] 的設定。當碟片播放時您不能進行此設定。

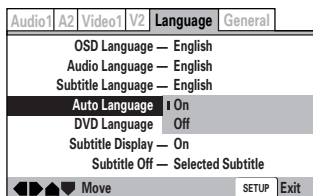

設定：**On** (出廠設定)

Off

注意

自動語言功能在以下條件同時滿足時才有效：此功能被設置為打開 [On]；[Audio Language] 菜單中的語言設定與 [Subtitle Language] 中的設定相同。

■ 設定 DVD 菜單語言選項 [Expert]

除了包含不同的音頻語言之外，DVD 碟片還具有不同語言制作的菜單信息。設定 DVD 的菜單語言選項後，就可以為 DVD 碟片裝入時顯示菜單使用的語言設定了默認值。

如果選擇 [w/ Subtitle Language]，則自動使用 [Subtitle Language] 的設定語言作為菜單語言。

在設定屏幕的 Language 菜單 (位於 [Expert] 菜單之中，第 47 頁)，改變 [DVD Language] 的設定。

當碟片播放時您不能進行此設定。



設定：**w/ Subtitle Language** (出廠設定)

English
French
German
Italian
Spanish

Other (關於如何選擇其他語言，可以第 59 頁的“當 [Other] (別的) 被選擇時”。)

僅限於亞洲機型

w/ Subtitle Language (出廠設定)

English
Chinese

Other (關於如何選擇其他語言，可以第 59 頁的“當 [Other] (別的) 被選擇時”。)

注意

- 菜單設定可能與上面顯示的項目不同。
- 如果此功能不能生效，可以在 DVD 碟片的菜單中選擇語言。按下 MENU 按鍵，進入 DVD 的菜單，選擇自己的設定。

■ 選擇字幕、輔助字幕或無字幕 Expert

使用此功能可以打開或關閉字幕。此外，有些 DVD 碟片除了正常的字幕之外，還附加有對各個場景的字幕解說，這對於有听力缺陷的觀眾極為便利。對於具有輔助字幕的碟片，選擇 [Assist Subtitle] 功能可以顯示出輔助字幕。
在設定屏幕的 Language 菜單（位於 [Expert] 菜單之中，第 47 頁），改變 [Subtitle Display] 的設定。
當碟片播放時您不能進行此設定。

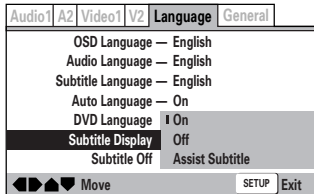

設定：**On**（出廠設定）
Off
Assist Subtitle

注意

- 如果 DVD 碟片中沒有字幕信息，即使在此菜單中選擇字幕打開 [On]，也不會有字幕顯示。
- 該設定只做為顯示或不顯示字幕的默認設定。即使在此處選擇字幕顯示關閉 [Off]，但是，按下 SUBTTL 按鍵仍然可以使字幕出現。反之亦然，如果在此處選擇字幕顯示打開 [On]，按下 SUBTTL 按鍵，然後按下 CLEAR 按鍵，仍然可以使字幕關閉。

■ 選擇強制的字幕語言 Expert

即使當字幕被關閉時，有些 DVD 碟片卻總是在屏幕顯示字幕。該設定可以用選擇帶字幕的 DVD 播放時使用的字幕語言。選擇 [With Audio] 可以使得字幕語言與當前選擇的 [Audio Language] 相同。選擇 [Selected Subtitle] 可以使用 [Subtitle Language] 菜單所設定的語言。
在設定屏幕的 Language 菜單（位於 [Expert] 菜單之中，第 47 頁），改變為 [Subtitle Off] 的設定。
當碟片播放時您不能進行此設定。

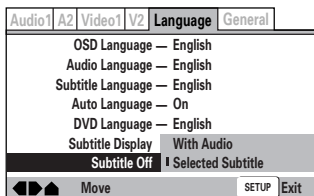

設定：**With Audio**
Selected Subtitle（出廠設定）

■ 當 [Other]（別的）被選擇時

當您期望選擇 136 種主要音頻語言的一種時，當以下屏幕出現時，根據下述步驟操作。
語言編碼表在第 60 頁。

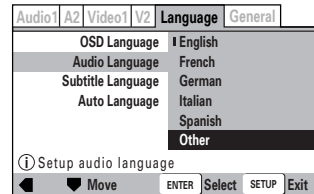

- 1 使用光標按鍵，選擇 [Other]（其他），然後按下 ENTER。這時出現語言選擇屏幕。

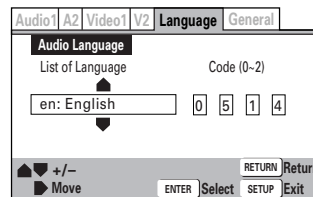

- 2 使用光標按鍵（◀/▶），選擇 [List of Languages]（語言列表）或 [Code]（代碼）。
- 3 如果您選擇了 [List of Languages]（語言列表），則請使用光標按鍵（▲/▼）選擇語言。
有時語言的顯示只出現其對應的編碼，可以使用第 60 頁的“語言編碼表”查對。

List of Languages

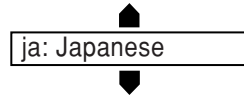

如果您選擇了 [Code]（代碼），則請使用光標按鍵（▲/▼），輸入代碼的數字。

使用光標按鍵（◀/▶），變動光標的位置，也可以用數字按鍵輸入代碼。

Code (0~2)

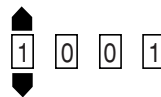

- 4 按下 ENTER 以選擇新的語言。
如果想推出屏幕而不作任何改動，按下 RETURN 按鍵。

調節音頻及視頻設定

語言編碼表

在設定音頻及字幕語言時，要用到語言編碼表（第 57–59 頁）。

語言	輸入編碼
Japanese (ja)	1001
English (en)	0514
French (fr)	0618
German (de)	0405
Italian (it)	0920
Spanish (es)	0519
Chinese (zh)	2608
Dutch (nl)	1412
Portuguese (pt)	1620
Swedish (sv)	1922
Russian (ru)	1821
Korean (ko)	1115
Greek (el)	0512
Afar (aa)	0101
Abkhazian (ab)	0102
Afrikaans (af)	0106
Amharic (am)	0113
Arabic (ar)	0118
Assamese (as)	0119
Aymara (ay)	0125
Azerbaijani (az)	0126
Bashkir (ba)	0201
Byelorussian (be)	0205
Bulgarian (bg)	0207
Bihari (bh)	0208
Bislama (bi)	0209
Bengali (bn)	0214
Tibetan (bo)	0215
Breton (br)	0218
Catalan (ca)	0301
Corsican (co)	0315
Czech (cs)	0319
Welsh (cy)	0325
Danish (da)	0401
Bhutani (dz)	0426
Esperanto (eo)	0515
Estonian (et)	0520
Basque (eu)	0521
Persian (fa)	0601
Finnish (fi)	0609
Fiji (fj)	0610
Faroese (fo)	0615
Frisian (fy)	0625
Irish (ga)	0701
Scots-Gaelic (gd)	0704
Galician (gl)	0712
Guarani (gn)	0714

語言	輸入編碼
Gujarati (gu)	0721
Hausa (ha)	0801
Hindi (hi)	0809
Croatian (hr)	0818
Hungarian (hu)	0821
Armenian (hy)	0825
Interlingua (ia)	0901
Interlingue (ie)	0905
Inupiak (ik)	0911
Indonesian (in)	0914
Icelandic (is)	0919
Hebrew (iw)	0923
Yiddish (ji)	1009
Javanese (jw)	1023
Georgian (ka)	1101
Kazakh (kk)	1111
Greenlandic (kl)	1112
Cambodian (km)	1113
Kannada (kn)	1114
Kashmiri (ks)	1119
Kurdish (ku)	1121
Kirghiz (ky)	1125
Latin (la)	1201
Lingala (ln)	1214
Laothian (lo)	1215
Lithuanian (lt)	1220
Latvian (lv)	1222
Malagasy (mg)	1307
Maori (mi)	1309
Macedonian (mk)	1311
Malayalam (ml)	1312
Mongolian (mn)	1314
Moldavian (mo)	1315
Marathi (mr)	1318
Malay (ms)	1319
Maltese (mt)	1320
Burmese (my)	1325
Nauru (na)	1401
Nepali (ne)	1405
Norwegian (no)	1415
Occitan (oc)	1503
Oromo (om)	1513
Oriya (or)	1518
Panjabi (pa)	1601
Polish (pl)	1612
Pashto, Pushto (ps)	1619
Quechua (qu)	1721

語言	輸入編碼
Rhaeto-Romance (rm)	1813
Kirundi (rn)	1814
Romanian (ro)	1815
Kinyarwanda (rw)	1823
Sanskrit (sa)	1901
Sindhi (sd)	1904
Sangho (sg)	1907
Serbo-Croatian (sh)	1908
Sinhalese (si)	1909
Slovak (sk)	1911
Slovenian (sl)	1912
Samoan (sm)	1913
Shona (sn)	1914
Somali (so)	1915
Albanian (sq)	1917
Serbian (sr)	1918
Siswati (ss)	1919
Sesotho (st)	1920
Sundanese (su)	1921
Swahili (sw)	1923
Tamil (ta)	2001
Telugu (te)	2005
Tajik (tg)	2007
Thai (th)	2008
Tigrinya (ti)	2009
Turkmen (tk)	2011
Tagalog (tl)	2012
Setswana (tn)	2014
Tonga (to)	2015
Turkish (tr)	2018
Tsonga (ts)	2019
Tatar (tt)	2020
Twi (tw)	2023
Ukrainian (uk)	2111
Urdu (ur)	2118
Uzbek (uz)	2126
Vietnamese (vi)	2209
Volapük (vo)	2215
Wolof (wo)	2315
Xhosa (xh)	2408
Yoruba (yo)	2515
Zulu (zu)	2621

設定父母鎖定水平

如果碟片上有父母編碼，則本機允許您對其加鎖。對於父母可加鎖的軟體，您可以刪除那些您認為對孩子不合適的片段。詳細情況可參考碟片附帶的說明書。

在設定屏幕的 General 菜單，改變 [Parental Lock] 的設定。請注意，對於父母鎖定水平的編操作只能在激起停止時進行。

如果不註冊一個口令就不能選擇 [Level] 或 [Country Code]。選擇 [Password] 來註冊新的口令。關於如何註冊一個新的口令可以參考本頁的“鍵入口令”。

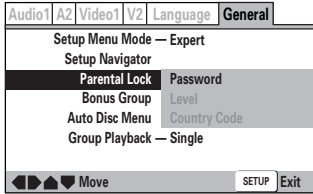

設定：**Password**

(關於詳情，可以參考本頁的“鍵入口令”)

Level

(關於詳情，可以參考下頁的“設定父母鎖定水平”)

Country Code

(關於詳情，可以參考下頁的“設定國家編碼”)

當設定了父母鎖定水平的 DVD 碟片裝入時

使用光標按鍵 (◀/▶/▲/▼) 或數字按鍵並按下 ENTER 按鍵，使之輸入有效的代碼數字，這時才能開始播放。

■ 鍵入口令

當您選擇 [Level] 或 [Country Code] 時，您必需首先註冊口令 (4 位數字)。在註冊新的口令註冊之前，您必需首先回答確認已有的口令。在任何時候只要要求您輸入口令，就可以使用以下步驟。

- 1 使用光標按鍵 (▲/▼) 或數字按鍵，選擇一個數字 (0 到 9)。

您也可以使用數字按鍵直接輸入口令。當首次輸入口令，或修改口令時，可能要求您再次輸入口令。當使用數字按鍵輸入確認的口令時，數字將以星形符號顯示，光標自動跳到下一位置。

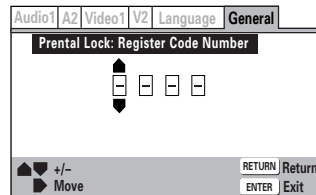

- 2 使用光標按鍵 (◀/▶) 將光標移動到口令的不同位置。當所有的 4 位口令全部輸入後，“ENTER” 出現在屏幕。

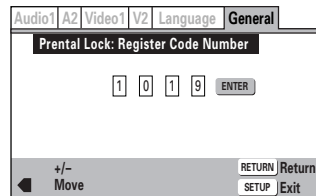

- 3 按下 ENTER 按鍵設定口令。口令輸入完畢。

注意

- 請不要忘記口令。如果您確實忘記了口令，則要使得激起的系統复位，然後設定新的口令。關於系統复位，請參看“使播放機復位到系統設定” (第 64 頁)。請注意，這一系統复位操作，不單是清除口令，它同時清除一切系統設定值。
- 有些碟片具有成人鎖定。具體請參閱碟片說明書。

調節音頻及視頻設定

設定父母鎖定水平

■ 設定父母鎖定水平

根據 DVD 碟片封套上等說明或其他輔助資料來調節父母設定水平的高低。如果您使用條件記憶功能保存某一碟片的各种設定，則父母鎖定水平數據被同時保存。因為鎖定水平記憶在機器之中，所以可以根據碟片內容對碟片進行不同的設定，而不是對所有碟片的等同設定。

- 1 在 [Parent Lock] 設定中選擇 [Level1]，然後按下 ENTER 按鈕。

屏幕變換成口令輸入屏幕。如果您沒有註冊口令，您就不能選擇 [LEVEL]。鍵入口令時，請參見前頁的“鍵入口令”。

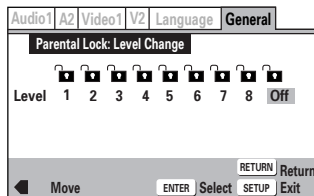

- 2 使用光標按鍵 (◀/▶)，調節父母鎖定水平。所選擇的水平上的“Unlocked (鎖打開)”，標識這一水平可以使用。
- 3 按下 ENTER 按鈕。設定新的水平。新的父母鎖定水平被設定，屏幕返回到 General 菜單屏幕。如果不想進行任何更改返回 General 菜單時，可以按下 RETURN 按鈕。

■ 改變口令

如果您覺得有必要，可以在任何時候改變口令。但是，如果您忘記了當前的口令，您就無法進入改變口令的屏幕。

- 1 在 [Parent Lock] 設定中選擇 [Password Change]，然後按下 ENTER 按鈕。屏幕切換為口令輸入。關於如何輸入口令，請參看前頁的“鍵入口令”。
- 2 使用光標按鍵 (◀/▶/▲/▼) 或數字按鍵輸入新口令。
- 3 輸入新口令之後，按下 ENTER 按鈕。新的口令被設定，屏幕返回到 General 菜單屏幕。如果不想進行任何更改返回 General 菜單時，可以按下 RETURN 按鈕。

■ 設定國家編碼

當您期望改變國家編碼時您就可以改變它。但是，如果您忘記了現在的口令，您就不能進入此屏幕來改變它。

- 1 在 [Parent Lock] 設定中選擇 [Country Code]，然後按下 ENTER 按鈕。

屏幕改變，進入口令輸入屏幕。鍵入口令時可以參考前頁的“鍵入口令”的有關內容。

國家編碼選擇屏幕出現。

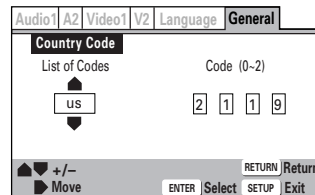

- 2 使用光標按鍵 (◀/▶)，選擇 [List of Codes] (語言列表) 或 [Code] (代碼)。
- 3 如果您選擇 [List of Codes] 使用光標按鍵 (▲/▼) 選擇國家。對於那些只以編碼顯示的國家，可以參考第 63 頁的“國家編碼表”。

List of Codes



如果您選擇 [Codes] (代碼)，則請使用光標按鍵 (▲/▼)，輸入代碼的數字。

輸入代碼的數字。

使用光標按鍵 (◀/▶)，變動光標的位置，也可以用數字按鍵輸入代碼。

Code (0~2)

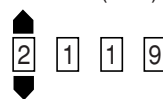

- 4 按下 ENTER 設定新的國家編碼。退出屏幕不進行任何變更時可以按下 RETURN 按鈕。

國家編碼列表

國家	輸入碼	國家編碼
ARGENTINA	0118	ar
AUSTRALIA	0121	au
AUSTRIA	0120	at
BELGIUM	0205	be
BRAZIL	0218	br
CANADA	0301	ca
CHILE	0312	cl
CHINA	0314	cn
DENMARK	0411	dk
FINLAND	0609	fi
FRANCE	0618	fr
GERMANY	0405	de
HONG KONG	0811	hk
INDIA	0914	in
INDONESIA	0904	id
ITALY	0920	it
JAPAN	1016	jp
KOREA, REPUBLIC OF	1118	kr
MALAYSIA	1325	my
MEXICO	1324	mx
NETHERLANDS	1412	nl
NEW ZEALAND	1426	nz
NORWAY	1415	no
PAKISTAN	1611	pk
PHILIPPINES	1608	ph
PORTUGAL	1620	pt
RUSSIAN FEDERATION	1821	ru
SINGAPORE	1907	sg
SPAIN	0519	es
SWEDEN	1905	se
SWITZERLAND	0308	ch
TAIWAN, PROVINCE OF CHINA	2023	tw
THAILAND	2008	th
UNITED KINGDOM	0702	gb
UNITED STATES OF AMERICA	2119	us

其他設定

關於碟片菜單 Expert

本設定指定當裝入碟片後，菜單（頂級菜單）是否將自動顯示。因此，如果您希望菜單自動顯示，請設定到 [On]，如果您不希望菜單自動顯示，請設定到 [Off]。

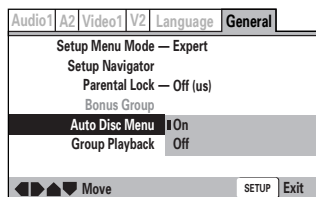

設定： **On**（出廠設定）
Off

注意

有些 DVD 碟片自動顯示菜單而不管此設定如何。當裝入碟片時，如果您按下 **▶**，本設定被忽略。

成組播放 Expert

DVD-音頻碟片可以有 9 組曲目。當設定到 [SINGLE] 時，被選擇的一組播放，然後碟片停止或返回到菜單屏幕。使用 GROUP SEARCH（請參見 30 頁）選擇組並播放。（在該模式中，您不能使用曲目跳躍 **◀◀/▶▶** 或掃描按鍵 **◀/▶**）
如果您希望連續播放碟片上的所有組，請設定到 [A11]。

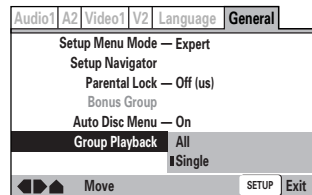

設定： **All**
Single（出廠設定）

注意

- 您也可以從碟片的主菜單中選擇組播放。
- 即使設定為 [A11]，但如果您從光盤菜單選擇組群播放，將只播放該被選組群而已。如果停止了播放，則當您重新開始播放時所有的組將會再次播放。
- 當播放機被設定為 [Single]（單）時，即使選擇所有的組，也只能播放一個組。

Bonus Group（添加組群） Expert

一部分 DVD 聲頻光盤擁有一個額外的添加組群 'bonus'，須用 4 位鍵號進行存取。有關鍵號等詳細，請參看光盤包裝。當試播放添加組群時，即將自動出現鍵號輸入屏幕，雖然它也可從 General（一般）菜單獲得。請輸入號數並按 ENTER。

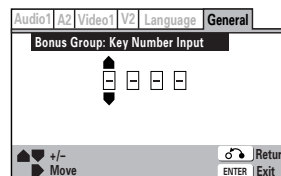
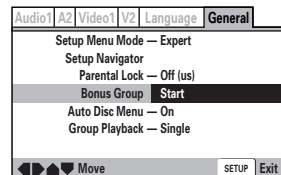

注意

如果您排除了光盤，關掉了電源，或拔下放演機電源限插頭，您便須重新再輸入鍵號。

調節音頻及視頻設定

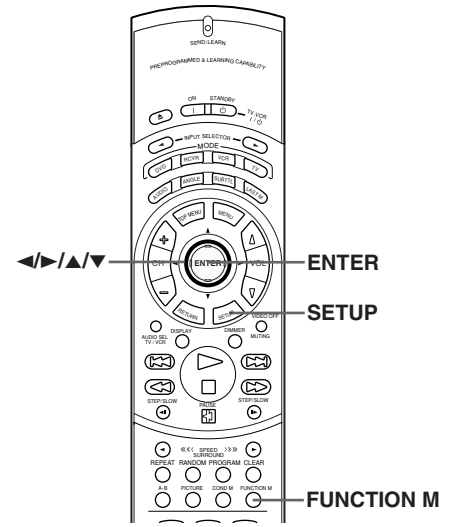

記憶設定 (功能記憶)

您可以在存儲器中記憶 5 張碟片的設定條件。

<p>1</p>	<p>按下 SETUP (設定)。 出現 Setup (設定) 屏幕。</p>
<p>2</p>	<p>使用光標按鍵 (◀/▶)，選擇您期望的菜單。</p>
<p>3</p>	<p>使用光標按鍵 (▲/▼)，選擇要記憶的設定。 當使用光標選擇了一個菜單後，在菜單標題下出現設定顯示。</p>
<p>4</p>	<p>按下 ENTER 按鍵。</p>
<p>5</p>	<p>按下 FUNCTION M (功能記憶) 按鍵。 屏幕上將出現“FM”字樣，設定將被記憶。</p>

■ 取消功能記憶

再一次按下 **FUNCTION M** (功能記憶) 按鍵。

注意

有些設定不能被記憶。

呼出記憶的設定

<p>1</p>	<p>按下 FUNCTION M (功能記憶) 按鍵。 只顯示出記憶的設定。</p>
<p>2</p>	<p>使用光標按鍵 (◀/▶)，選擇要呼出的菜單。</p>
<p>3</p>	<p>按下 ENTER 按鍵。</p>

使播放機復位到系統設定

要使播放機復位，按下前面板上的 **■** 並保持不放，然後按下 **STANDBY/ON** 按鍵，使本機從待機轉變為打開。
所有的編程記憶，保存的各種功能，比如“視頻記憶”，“最終記憶”以及“條件記憶”，等項目的設定，都會被清除；電視系統的設定被復位到 **AUTO** (自動)，設定屏幕菜單返回到出廠設定。

將其他遙控器的命令編程到本遙控器之中

本遙控器具有學習功能，所以，您可以將其他遙控器的命令編程到本遙控器之中，從而簡化家庭娛樂系統操作的複雜性。當遙控器位於 DVD 模式或接收機模式時，可以將幾個命令編製到遙控器之中。具體的操作步驟如下文所示。

編程步驟

首先的步驟是決定新命令應該在 DVD 模式下還是在接收機模式下編入。一般地講，這取決於將要學習的命令本身。確定了使用哪種模式之後，您就可以講要學習的操作命令從別的遙控器，逐個傳送到 RC-498DV 遙控器。每個命令對應 RC-498DV 遙控器上的一個按鍵。即使當其他命令被編入之後，其他的遙控器也應妥善保管，以防記憶的命令丟失時（比如電池耗盡時）使用。如果記憶的命令丟失，則有必要再次編程。

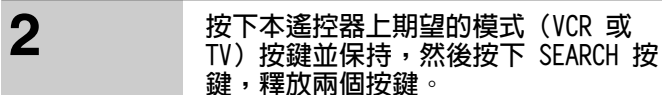
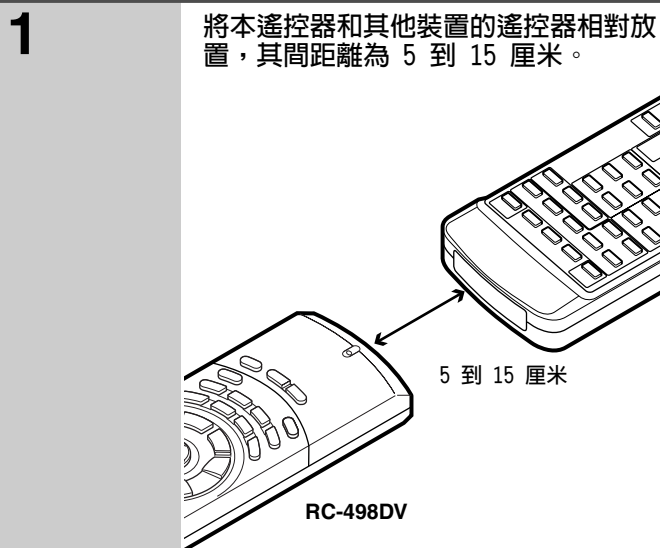

當您按下本遙控器上期望的 MODE（模式）按鍵並保持時，SEND/LEARN 指示燈點亮。當您按下 SEARCH 按鍵時，該指示燈熄滅。當您釋放兩個按鍵，該指示燈再次點亮。

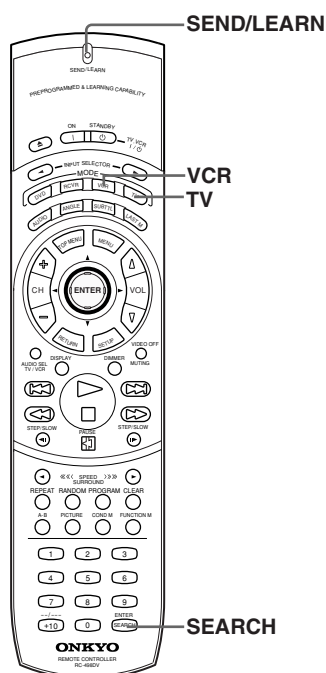
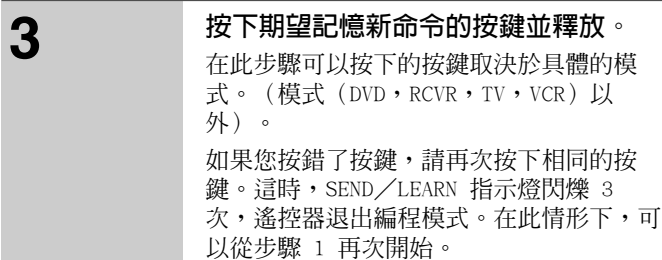

將其他遙控器的命令編程到本遙控器之中

編程步驟

4	按下另一隻遙控器上的期望學習其功能的按鍵並保持，等到本遙控器上的 SEND/LEARN 指示燈閃爍兩次後，表示該命令被成功地編程，釋放該按鍵。 SEND/LEARN 指示燈閃爍兩次之後，再次點亮。
5	在相同模式下編程其他命令時，可以按步驟 3 - 4 再次操作。 在不同模式下編程其他命令時，可以按步驟 2 - 4 再次操作。
6	按下在步驟 2 時按下的模式 (VCR 或 TV) 按鍵，編程結束。
7	試用遙控器上新編程的控制命令進行操作，確認編程是否正確。

注意

- 有些按鍵已經被提前編程，用來控制 Onkyo 的接收機。所以，建議使用其它還沒有被編程的按鍵，學習新的命令。
- 在編程過程中，如果 30 秒以上未按下任何按鍵，或者您進行了錯誤的操作時，SEND/LEARN 指示燈會快速閃爍 3 次，遙控器退出編程模式。在此情形下，可以從步驟 2 再次開始。
- 如果您在編程中進行了無效操作，則 SEND/LEARN 指示燈快速閃爍 3 次，遙控器退出編程模式。從步驟 2 重新進行。
- 如果您期望為已經編程的按鍵編程時，可以按照正常步驟，新的命令會覆蓋原來編入的命令。
- 與其他遙控器一樣，本遙控器使用紅外線傳輸信號。雖然大多數遙控器的控制命令可以記憶到本遙控器，但是，因為使用不同的系統，個別遙控器的命令也許無法編入本遙控器。
- 有些遙控器的某些按鍵可能具有多種功能（例如，每按下按鍵一次，其功能會有所改變）。對於這樣的按鍵，就要按照其功能不同，分別編程到本遙控器的不同按鍵。
- 當您從別的遙控器中接受命令並編入本遙控器時，請同時參考該遙控器的使用說明書。
- 請確認本遙控器和其他遙控器的電池正常。如果任何一方的電力減弱，則從其他遙控器到本遙控器的傳輸可能無法正常進行。
- 將遙控器中的電池取出 10 分鐘以上，遙控器中記憶的所有命令被刪除。

清除按鍵上編入的命令

您只能清除那些記憶的命令，無法清除預先設定的命令。

1	<p>按下本遙控器上期望的 MODE (模式) 按鍵並保持，然後按下 SEARCH 按鍵，釋放兩個按鍵。</p> <p>當您釋放兩個按鍵，SEND/LEARN 指示燈點亮。</p>
2	<p>按下期望清除命令的按鍵並釋放。</p> <p>當您按下該按鍵時，SEND/LEARN 指示燈熄滅。當您釋放該按鍵時，該指示燈再次點亮。</p>
3	<p>再次按下並釋放相同的按鍵。</p> <p>這時，SEND/LEARN 指示燈閃爍兩次。記憶的命令被清除。</p>

注意

在操作過程中，如果 30 秒以上未按下任何按鍵，**SEND/LEARN** 指示燈會快速閃爍 3 次，遙控器退出編程模式。在此情形下，可以從步驟 1 再次開始。

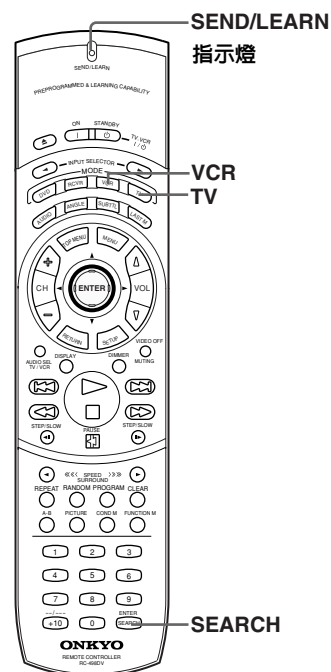

清除某個模式下各個按鍵上編入的所有命令

1	<p>按下本遙控器上期望的 MODE (模式) 按鍵並保持，然後按下 SEARCH 按鍵兩次，釋放兩個按鍵。</p> <p>當您釋放兩個按鍵，SEND/LEARN 指示燈慢速閃爍兩次後，再次點亮。</p>
2	<p>再次按下並釋放相同的 MODE (模式) 按鍵。</p> <p>當您釋放該按鍵時，SEND/LEARN 指示燈慢速閃爍兩次。某個模式下各個按鍵上編入的所有命令被清除。</p>

注意

- 在操作過程中，如果 30 秒以上未按下任何按鍵，**SEND/LEARN** 指示燈會快速閃爍 3 次，遙控器退出編程模式。在此情形下，可以從步驟 1 再次開始。
- 在操作過程中，如果您進行了錯誤的操作時，**SEND/LEARN** 指示燈會快速閃爍 3 次，遙控器退出編程模式。在此情形下，可以從步驟 1 再次開始。
- 如果在某個模式下編入了很多命令，則步驟 2 中，**SEND/LEARN** 指示燈會一直點亮。這不是故障。

註冊其他裝置的遙控器編碼

註冊其他裝置（電視機或錄象機）的遙控器編碼

使用此功能可以註冊其他裝置的遙控器的遙控編碼。請在第 69 頁上的遙控器編碼列表中尋找您的電視機或錄象機。

1 按下遙控器上期望的 MODE 按鍵（VCR 或 TV）並保持，按下 +10 按鍵，然後釋放兩個按鍵。

當您按下遙控器上期望的 MODE 按鍵並保持時，SEND/LEARN 指示燈會點亮。當您按下 DISPLAY 按鍵時，指示燈熄滅。

當 SEND/LEARN 指示燈熄滅後，如果釋放按鍵，指示燈再次點亮。

2 使用遙控器上的數字按鍵，輸入 TV/VCR（電視機/錄象機）的 3 位遙控編碼。

SEND/LEARN 指示燈慢速閃爍兩次，表示指令編程成功。

如果您進行了不妥當的操作，SEND/LEARN 指示燈快速閃爍三次。此時必須從頭另作。

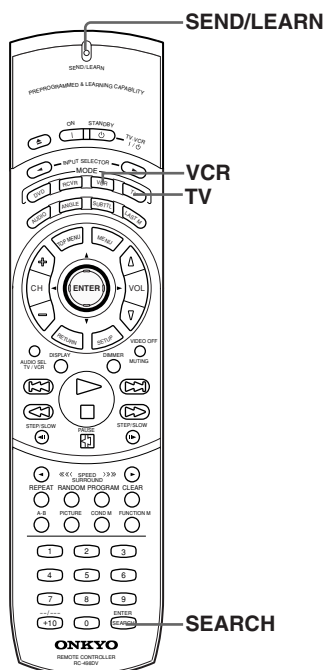

使用註冊的編碼操作其他裝置

如果您不能使用 RC-498DV 遙控器操作其他裝置，請再次進行註冊操作。

RC-498DV 按鍵名稱	TV	VCR
I (ON)	電源	電源
⏻ (STANDBY)	電源	電源
CH +	節目頻道 +	節目頻道 +
CH -	節目頻道 -	節目頻道 -
VOL△	音量 +	
VOL▽	音量 -	
A/AUDIO SEL/TV/VCR	TV/VCR	TV/VCR
VIDEO OFF/M/MUTING	默音	
▶		播放
■		停止
▶▶		FF
◀◀		FR
1	1	1
2	2	2
3	3	3
4	4	4
5	5	5
6	6	6
7	7	7
8	8	8
9	9	9
+10	+10, —/—	+10
0	0	0
ENTER/SEARCH	ENT, OK	ENT, OK
⏸ (PAUSE)		暫停

消除已登記的編碼

- 1** 取出遙控器的電池。
- 2** 按下並保持 ON 和 STANDBY 按鍵，同時重新裝入電池。
- 3** 按下 SEARCH 按鍵。

注意

以上的步驟將從遙控器中完全消除所有已登記的編碼。

預先設定

■ TV

銘牌	遙控編碼
AIWA	100, 101
AKAI	102, 103, 104
AUDIO SONIC	105
BELL&HOWELL	106
BLAUPUNKT	107
BRIONVEGA	108, 109
CENTURION	110
COLTINA	111, 112, 113
CORONAD	114
CROWN	115, 116
DAEWOO	117, 118, 119, 120, 121
DUAL	122
EMERSON	123, 124, 125, 126, 127
FENNER	128, 129
FERGUSON	130, 131
FISHER	132
FUNAI	133, 134, 135
FUJITSU GENERAL	136, 137, 138
GE仙ANA	139, 140
GE充CA	141
GOLD STAR	142, 143
GOODMANS	144
GRUNDIG	145, 146
HITACHI	147, 148, 149, 150
HYPER	151
INNO-HIT	152
IRRADIO	103
JVC	153, 154, 155, 156, 157
KENDO	158
KTV	159, 160
LUXOR	161
MAGNAVOX	162, 163
MARANTZ	164
MARK	165
MATSUI	166, 167, 168, 169
mitsubishi	170, 171, 172, 173
MIVAR	174, 175
NEC	176, 177
NOKIA	178, 179, 180, 181
NOKIA OCEANIC	181
NORDMENDE	182, 183
OKANO	152
ORION	184, 185, 186
PANASONIC	187, 188, 189, 190
PHILIPS	162, 191, 152
PIONEER	192, 193
PROSCAN	194
QUASAR	195
RADIO SHARK	196
RCA	141, 197, 198, 110, 199, 200

銘牌	遙控編碼
SABA	201, 182, 183
SAMSUNG	202, 203, 204, 205, 206, 207, 208
SANYO	209, 210, 211, 212
SCHNEIDER	103
SEARS	213
SELECO	214, 215
SHARP	216, 217
SONY	218, 219, 220, 221, 222, 223
SYMPHONIC	224, 225
TELEFUNKEN	201, 226, 227
THOMSON	228
TOSHIBA	213, 229
UNIVERSUM	230
ZENITH	231, 232

注意

在多個編碼的情況下，每次註冊一個，直到找到一個合適的為止。

註冊其他裝置的遙控器編碼

預先設定

■ VCR

銘牌	遙控編碼
AIWA	300, 301, 302
AKAI	303, 304, 305, 306, 307
BAIRD	308
BELL&HOWELL	309
BLAUPUNKT	310
CGM	311, 312, 313
COLTINA	314
DAEWOO	315, 316
DIGTAL	317
EMERSON	318, 319, 320, 321, 322
FENER	323
FISHER	324, 325, 326, 327
FUJITSU GENERAL	328
FUNAI	329
G.E.	331, 330
GO VIDEO	332, 336, 337
GOLDSTAR	333, 334
GOODMANS	335
GRUNDIG	338
HITACHI	331, 382, 339, 340, 341
JVC	342, 343, 344, 345, 346, 347, 348, 349, 350
LOEWE	351, 352
MAGNAVOX	353, 354, 355
MITSUBISHI	356, 357, 358, 359, 360, 361, 362, 363, 364
NEC	365, 366, 367
NOKIA	313
NORDMENDE	368, 369, 370
OKANO	371, 372
ORION	319, 373
PANASONIC	374, 375, 376, 377, 378
PHILIPS	353, 379, 380
PHONOLA	311
PIONEER	381
RCA	382
SABA	383
SAMSUNG	384, 385, 386, 387, 388, 389, 390
SANYO	391, 392, 393
SCOTT	394
SELECO	395
SHARP	396, 397, 398, 399
SHINTOM	400
SIEMENS	401
SONY	402, 403, 404, 405, 406, 407, 408, 409 410, 411, 412, 413, 423
SYMPHONIC	414
TEKNICA	414, 415
TELEFUNKEN	416, 417
TOSHIBA	418, 419, 420
WHITE WESTINGHOUSE	333
WATSON	421
ZENITH	422

故障診斷

在聯系維修之前，核對下列指南找出出現故障的可能原因。並分別參考所連接設備和電視機的使用說明書。

現象	原因	修理	頁數
DVD 播放機的開關打不開。	<ul style="list-style-type: none"> 沒插電源線。 主電源沒開。 DVD 播放機的計算機電路中有外部噪音。 	<ul style="list-style-type: none"> 檢查電源線是否連接好。 打開主電源。 關閉主電源，然後再打開。如果故障沒有排除，拆掉電源線，然後再連接。 	20 20 —
碟片托盤在關閉後片刻之間自動退出。	<ul style="list-style-type: none"> 托盤中的碟片放置不當。 碟片髒污或彎曲。 區域號碼與本機不匹配。 	<ul style="list-style-type: none"> 請將碟片放入托盤中的導槽。 請參考“影碟的注意事項”。 如果碟片的區域號碼與本機的區域號碼不同，則不能在本機使用。 	25 6 5
DVD 播放機不開始播放。	<ul style="list-style-type: none"> 沒插影碟。 插入了不能播放的影碟。 影碟放置顛倒。 影碟沒放進影碟托盤引導槽內。 影碟髒了。 處於父母鎖定狀態。 	<ul style="list-style-type: none"> 插入影碟。（檢查 DVD 播放機顯示窗是否指示“DVD”，“VCD”或“CD”。） 檢查可播放的影碟。 將影碟的播放面朝下放置。 將影碟正確放進影碟托盤引導槽內。 退出並清洗影碟。 解除父母鎖定功能，或改變父母鎖定級別。 	25 6 25 25 6 61-62
播放圖像偶爾扭曲。	<ul style="list-style-type: none"> 影碟髒了。 處於快進或快倒播放工作狀態。 	<ul style="list-style-type: none"> 退出並清洗影碟。 有時可能出現小的圖像扭曲，這並不是故障。 	6 —
播放圖像亮度不穩或有可視雜波。	<ul style="list-style-type: none"> 處於複製保護狀態。 	<ul style="list-style-type: none"> 將 DVD 播放機直接與電視機連接，避免 DVD 播放機通過錄像機再到電視機。 	15-17
DVD 播放機輸出的圖像不能顯示在電視機熒幕上。	<ul style="list-style-type: none"> 電視機沒有設定為接收 DVD 播放機輸出信號模式。 DVD 播放機沒有連接好。 	<ul style="list-style-type: none"> 設定電視機為 DVD 播放機輸入模式。 檢查 DVD 播放機是否連接好。 	— 15-17
設定被取消。	<ul style="list-style-type: none"> 如果電網斷電造成機器斷電，或者拔下電源插頭造成機器斷電，設定就會消失。 	<ul style="list-style-type: none"> 在拔下電源插頭之前，請務必先按下 STANDBY/ON 按鍵，並確認顯示器上出現“--OFF--”字樣。 	—
播放不能按影碟程序順序執行。	<ul style="list-style-type: none"> DVD 播放機處於重複播發、記憶播放、或隨機播放等模式。 	<ul style="list-style-type: none"> 恢復正常播放。 	32-36
遙控器和 DVD 播放機上的鍵不工作。	<ul style="list-style-type: none"> 電源波動不穩，或其他異常情況，如靜電中斷了正常操作。 	<ul style="list-style-type: none"> 關閉主電源，然後再打開。如果故障沒有排除，拆掉電源線，然後再連接。 	20
 標誌出現在屏幕上。	<ul style="list-style-type: none"> 選擇的功能不適合當前的碟片。 	—	—
 標誌出現在屏幕上。	<ul style="list-style-type: none"> 播放機禁止該操作。 	—	—
在設定屏幕中變更設定時，顯示出  。	<ul style="list-style-type: none"> 播放機中裝入的碟片是 SACD，視頻 CD，CD 或 MP3，而所改變的設定針對 DVD 碟片。 	<ul style="list-style-type: none"> 當下次裝入 DVD 碟片時，該設定生效。 	47
設定菜單上某些設定不顯示。	<ul style="list-style-type: none"> [Setup Menu Mode] (設定菜單模式) 設定為 [Basic] (基礎)。 	<ul style="list-style-type: none"> 將 [Setup Menu Mode] (設定菜單模式) 設定成 [Expert] (行家)。 	47
不能進行幀查找，或者不顯示幀號碼。	<ul style="list-style-type: none"> 檢查 [Frame Search] 選項是否設定在 [On] 的位置。 您祇能在 DVD 影碟上使用幀查找。 幀號碼祇在使用 DVD 影碟時顯示，並且僅當碟片暫停或幀前進/倒退時顯示。 	<ul style="list-style-type: none"> 在設定屏幕上，將 [Frame Search] (幀面搜索) 設定到打開 [On]。 	53 — —

故障診斷

	現象	原因	修理	頁數
DVD 播放機	幀查找沒有找到輸入的幀號碼，或者在使用幀前進時跳過了某些幀。	<ul style="list-style-type: none"> 您可能在使用以 24 幀/秒逐行掃描方式錄製的碟片時遇到這種情況。使用這類碟片時，播放機每隔六幀就會遺漏一幀。因此，使用幀前進時，幀號碼不會連續，而且也不可能顯示您要查找的某個確切的幀。 	<ul style="list-style-type: none"> 播放機在操作時並沒有丟掉錄製在碟片上的任何幀面。這不是故障。 	—
	SACD 音頻不能以數字形式輸出。	—	<ul style="list-style-type: none"> SACD 音頻不能以數字形式輸出。對於模擬音響要為放大器輸入選擇模擬輸入。 	—
	沒有環繞聲輸出。	<ul style="list-style-type: none"> 音頻連接在 SURR 2 上。 	<ul style="list-style-type: none"> 連接到 SURR 1。 	19
	環繞聲音響水平太低。	<ul style="list-style-type: none"> 選擇器開關被設定到 SURR 1+2。 	<ul style="list-style-type: none"> 設定選擇器開關到 SURR 1。 	19
	不能輸出 192 kHz 或 176.4 kHz 數字聲頻。	<ul style="list-style-type: none"> 放演機並不輸出這樣取樣頻率的數字聲頻。 	—	—
	不能輸出 96 kHz 或 88.2 kHz 數字聲頻。	<ul style="list-style-type: none"> 一部分光盤帶有數字拷貝保護而不能輸出高取樣頻率的數字聲頻。 	<ul style="list-style-type: none"> 檢查 [Linear PCM] 設定沒有將 [Down Sample On]。 	49
	不輸出 DTS 聲頻。	—	<ul style="list-style-type: none"> 如果本機是用數字聲頻電纜連接到非 DTS 兼容的放大器或解碼器時，請在調定菜單中把 [DTS Out] 設定於 DTS ► PCM。如果不作此項設定，當試播放 DTS 光盤時，將輸出噪聲。 如果本機是用數字聲頻電纜連接到非 DTS 兼容的放大器或解碼器時，請檢查一下放大器的設定，和電纜連接是否妥當。 	—
	DVD, SACD 和 CD 的音量有顯著的差異。	<ul style="list-style-type: none"> DVD, SACD 和 CD 所用記錄方法不一樣。 	<ul style="list-style-type: none"> 這不是故障。 	—
	播放或晦黯時，影像發生干擾。	<ul style="list-style-type: none"> 本放演機兼容粗視系統拷貝保護。一部份光盤含有拷貝防止信號，而當播放此型式的光盤時，根據電視機種類，在影像的某些部份將產生條帶等干擾。 	<ul style="list-style-type: none"> 這並不是故障。 	—
	沒有聲音。	<ul style="list-style-type: none"> 設定屏幕音頻菜單 [Linear PCM Out] 設定被設定成 [Down Sample Off]。 設定屏幕音頻菜單 [Digital Out] 設定被設定成 [Off]。 選擇了錯誤的音頻信號轉換方法。 機器進入暫停模式。 電視機或放大器的音量設定的太小。 DVD 或 CD 以 DTS 格式錄製。 	<ul style="list-style-type: none"> 可以使用模擬輸出；或者將音頻菜單中的 [Linear PCM Out] 設定成 [Down Sample On]。 將 [Digital Out] 設定成 [On]。 檢查當前音頻信號轉換方法，選擇正確的設定。 按下 ► 或 II，退出暫停模式。 增大音量。 DTS 音頻只從數字輸出插口輸出。連接播放機上的數字輸出到接收機的數字輸入或者使用具有 DTS 解碼器的放大器來聽 DTS 音頻。 	49 49 48, 49 — — 18
	屏幕拉長或長寬比不能改變。	<ul style="list-style-type: none"> 多長寬比設定不合適。 電視機是用 S 視頻纜線連接的。 	<ul style="list-style-type: none"> 改變 [TV Screen] (電視機屏幕) 的長寬比設定。設定屏幕的視頻 1 菜單，使屏幕類型最適合您使用的電視機或顯示器。 如果您使用 S VIDEO (S 視頻) 纜線連接，很少出現電視機畫面拉長的現象。在這種情況下，切換輸出從 [S2] 到 [S1]。 	52 53

	現象	原因	修理	頁數
DVD 播放機	含有 MP3 徑跡的光盤不能播放。	<ul style="list-style-type: none"> 包含 MP3 曲目的碟片不是 ISO9660 格式。 碟片不以 MP3 (MPEG-1 音頻層 3) 格式的 32, 44.1 或 48 kHz 固定比特率錄製。 	<ul style="list-style-type: none"> 即請檢查徑跡是否呈 MPEG 1 Audio Layer 3 格式。 檢查徑跡的取樣速率是否呈 44.1 或 48 kHz。 	— —
	碟片上的某些 MP3 曲目出現丟失。	<ul style="list-style-type: none"> 曲目文件擴展名沒有使用 “.mp3” 或 “.MP3”。 碟片上錄製的文件夾或曲目數多於或等於 251。 插入了 Multi-Session (多次錄製) 的碟片。 	<ul style="list-style-type: none"> 本系統不認識沒有使用 “.mp3” 或 “.MP3” 擴展名文件的 MP3 曲目。請更換曲目名。 本播放機只認可碟片上的前 250 個文件夾或曲目，如果多於 250 個文件夾或曲目，則多余部份不能播放。 本播放機不能使用 Multi-Session (多次錄製) 碟片。如果碟片是 MULTI-SESSION (多次錄製) 碟片，您將只能播放最初錄製的曲目。 	7 7 7
遙控器	DVD 播放機上的鍵操作正常，但遙控器上的鍵不工作。	<ul style="list-style-type: none"> 遙控器沒裝電池。 電池沒電了。 遙控器沒指向 DVD 播放機的遙控傳感器。 遙控器距離 DVD 播放機太遠。 	<ul style="list-style-type: none"> 安放新電池。 更換為新電池。 將遙控器對準 DVD 播放機的遙控傳感器。 遙控器只工作在 5 米 (16 英尺) 範圍內。 	9 9 9 9

因為主機內內置有能提供先進功能的微機，在有外部噪音或者靜電時有可能導致故障的發生。如果發生了這種現象，按下主機上的 POWER 開關，在約 5 秒鐘以後再次按下此開關。

規格

■ 一般

電源	美國和加拿大機型 歐洲機型 南美機型 全球機型	AC 120 V，60 Hz AC 230 – 240 V，50 Hz AC 230 – 240 V，50 Hz 交流 120/220 – 230 V，可調節，50/60 Hz
功耗	美國和加拿大機型 歐洲機型 其他機型	40 W 38 W 36 W
功耗（待機模式）	美國和加拿大機型 歐洲機型 其他機型	8.6 W 10.8 W 8.3 W
重量	5.0 kg	
外型尺寸	435 × 91 × 314 mm (W/H/D)	

■ DVD 播放機

信號制式	美國和加拿大機型 其他機型	標準 NTSC PAL/AUTO
地區限制編碼	美國及加拿大地區 歐洲地區 南美洲地區 全世界	1 2 4 4, 3
激光	半導體激光，波長 650/780 nm	
頻率響應（數字音頻）	DVD 線性聲音： DVD 音頻： 音頻 CD： SACD：	48 kHz 脈衝調製 4 Hz 至 22 kHz 96 kHz 脈衝調製 4 Hz 至 44 kHz 192 kHz 脈衝調製 4 Hz 至 96 kHz 4 Hz 至 20 kHz 4 Hz 至 96 kHz
信噪比（數字音頻）	大於 118 dB	
音頻動態範圍（數字音頻）	大於 100 dB	
調諧失真（數字音頻）	小於 0.001 %	
抖晃率	小於可測範圍（小於 ±0.001 %（瓦·峰值））	
操作條件	溫度：5°C 至 35°C，操作狀態：水平	

■ 輸出

RGB 信號輸出（歐洲機型）	0.7 V (p-p)，75 Ω，SCART 端子 × 1
視頻輸出	1.0 V (p-p)，75 Ω，負同步，針形端子 × 2
S-視頻輸出	(Y) 1.0 V (p-p)，75 Ω，負同步，Mini DIN 4-針 × 2 (C) 0.286 V (p-p)，75 Ω
組分式信號輸出	(Y) 1.0 V (p-p)，75 Ω，負同步，針形端子 × 1 (Cb, Pb)/ (Cr, Pr) 0.7 V (p-p)，75 Ω
音頻輸出（歐洲機型）	2.0 (rms)，440 Ω，SCART 端子 × 1
音頻輸出（光學數字輸出）	-22.5 dBm × 2
音頻輸出（同軸數字輸出）	0.5 V (p-p)，75 Ω，針形端子 × 1
音頻輸出（模擬音頻）	2.0 V (rms)，440 Ω，針形端子 (L, R) × 2
音頻輸出（5.1 聲道模擬音頻）	2.0 V (rms)，440 Ω，針形端子 (Lo/Lt, Ro/Rt, SL1, SR1, C, SW) × 1 1.4 V (rms)，440 Ω，針形端子 (SL2, SR2) × 1

設計或規格如有變動，恕不另行通知。

ONKYO CORPORATION

Sales & Product Planning Div. : 2-1, Nisshin-cho, Neyagawa-shi, OSAKA 572-8540, JAPAN
Tel: 072-831-8111 Fax: 072-833-5222

ONKYO U.S.A. CORPORATION

18 Park Way, Upper Saddle River, N.J. 07458, U.S.A.
Tel: 201-785-2600 Fax: 201-785-2650 <http://www.onkyousa.com>

ONKYO EUROPE ELECTRONICS GmbH

Liegnitzerstrasse 6, 82194 Groebenzell, GERMANY
Tel: +49-8142-4401-0 Fax: +49-8142-4401-555 E-mail: info@onkyo.de

ONKYO CHINA LIMITED

Units 2102-2107, Metroplaza Tower I, 223 Hing Fong Road, Kwai Chung,
N.T., HONG KONG Tel: 852-2429-3118 Fax: 852-2428-9039

