



财政部 商务部
家电下乡中标产品

海尔 宝蓝 系列
BLUELINE

液晶彩色电视接收机

使用说明书



真诚到永远

合格证

Certificate of Quality

检验员:

海尔集团

青岛海尔电子有限公司

地址: 青岛市高科园海尔信息产业园

邮编: 266101

电话: 4006 999 999

版次: 01

专用号: 0090506424A

L26K1A

L32K1A

本机遥控器型号: HTR-D03

- 使用前请仔细阅读说明书
- 请妥善保管, 以备参阅
- 本产品只适合在中国大陆销售和使用

此处粘贴家电下乡产品标识卡

符合“家电下乡”政策规定的消费者购买本产品可享受售价13%的财政补贴, 详情请向商家咨询。

监督及投诉电话: 400-887-3200

官方网站: <http://www.jdxx.gov.cn>

Haier



家电下乡产品说明:

- 1、此产品为财政部、商务部家电下乡中标产品，随产品附带家电下乡产品标识卡一张；
- 2、符合“家电下乡”政策规定的消费者购买本产品可享受售价13%的财政补贴，请在购买前咨询补贴规定；
- 3、自购买之日起，可携家电下乡产品标识卡、购物发票、身份证、户口本、银行帐号至您户口所在地的乡级财政部门办理补贴申报手续，经相关部门确认后，补贴款将直接汇入您的账户；
- 4、本产品售后服务由生产厂家、销售企业按照正常渠道提供，严格按照相关法律法规执行；
- 5、如有退换货情况， 请向销售网点咨询相关规定和流程。

尊敬的海尔用户：

感谢您选择和使用海尔产品。为方便您使用，请仔细阅读说明书，并按照说明书中的步骤操作。

自始至终，海尔的国际星级服务将伴随着您，使用时无论有什么问题，请按照保修证的电话、地址与我们联系，我们时刻恭候为您服务，再次感谢您使用海尔产品，介绍海尔产品。

海尔—真诚到永远！

为了我们共同的家园，请爱护地球。不要将电池、塑料包装袋等物品随意丢弃。

目录



准备工作指南	1
重要安全说明	1
安全预防措施	2
面板控制和端子控制	4
遥控器的准备	6
遥控器功能介绍	7
外部设备的连接	8
接收与播放的基本操作	12
预设和观看电视	13
接通/关闭电源	13
自动关闭电源功能	13
信号源设置	13
使用菜单功能	14
调谐菜单	14
图像菜单	17
声音菜单	18
时间菜单	19
功能菜单	21
调整菜单	22
锁定设置	23
使用遥控器功能	25
静音设置	25
图像静止功能	25
节目编辑设置	25
节目浏览	25
屏显/帮助功能	26
节目回看	26
使用流媒体功能	27
其他信息	31
故障排除	31
规格	32
支持的格式	33
海尔俱乐部	34
保修证	35
有毒有害物质及元素分析	38

重要安全说明

标志解释

◆ 尊敬的海尔用户：

您好,感谢您使用海尔彩电,为了让您更好的阅读说明书和使用彩电,以下是我们对说明书中出现的标志进行的解释:

	该符号提醒您:该处可能有高压,需要小心,以免受到电击。
	该符号提醒您:该处为非常重要的部件,如果需要进行更换等操作,需要参照相应的技术说明资料。

警告说明

- ◆ 此电视机不得受水滴或水溅,以免发生火灾或电击等危险。
- ◆ 切勿将装有水的容器(花瓶、杯子、化妆盒等)放在电视上(包括架子在内),不得将明火源放置于电视机上,如点燃的蜡烛等。
- ◆ 电视机内部有危险的高电压,请不要自行打开后盖。仅由专业人员进行维修。
- ◆ 为避免发生触电危险,若交流电源线或插头已损坏,请勿将此插头插入交流电源插座。此插头不可使用,应该毁除。

如果您不能将插头插入插座,请联系电气人员,切勿自行拆除。

安全预防措施

安装/设定

根据下列指示安装及使用电视机，以避免发生火灾、触电或损坏和/或人身伤害。

安装

- 应该委托专业技术人员在墙壁上安装平板电视机。不当安装可能会导致平板电视机的不安全。
- 应将电视机安装在易于插拔的交流电源插座附近。将电视机放置于平稳水平表面之上。
- 为了安全起见，建议您使用海尔的壁挂支架或底座。
- 请勿将电视机安装在温度极高的场所，如阳光直射下、散热器或热风口附近。如果安装在温度较高的地方，显示器会过热，从而导致外壳变形或者引起故障。
- 请勿在正对空调的地方安装电视机。如果将电视机安装在这种地方，显示器内部面板可能会结露。这可能会引起故障。

安装在墙上

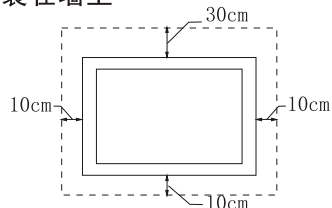

请至少在电视机周围保留此空间。

安装在底座上

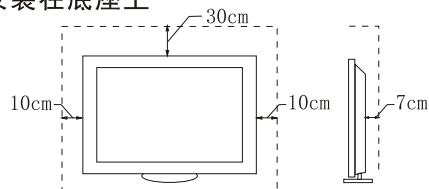

请至少在电视机周围保留此空间。

通风

- 切勿覆盖通风孔或将任何物体插入机壳内。
- 如上图所示，电视机周围保留通风空间。
- 请勿如下图所示安装电视机。

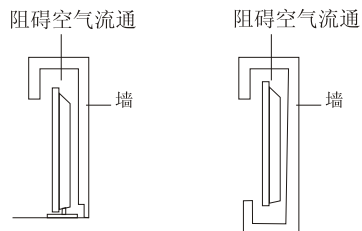

搬运

- 搬运电视机前，请断开所有的电线连接。
- 大尺寸的电视机需要两人或两人以上搬运。
- 用手搬运电视机时，请抓握电视机的四角，请勿对面板施加压力。
- 抬起或移动电视机时，请牢牢扶住其底部。

交流电源线

- 按照下列指示使用交流电源线或插座以避免发生火灾、触电或损坏和/或人身伤害。
- 将插头完全插入交流电源插座。
 - 仅在220V交流电源上使用电视机。
 - 保持电源线远离热源。
 - 拔出电源线插头并定期进行清洁。如果电源线插头上覆盖一层灰尘并且有水气，则其绝缘品质可能已经劣化，并可能会造成火灾。
 - 请勿改装电源线。
 - 请勿将重物压在电源线上。
 - 断开电源线时，请勿拉扯电源线。
 - 请勿在相同的交流电源插座上连接太多的装置。
 - 请勿使用不适当的电源插座。

放置

- 请将本机固定于稳固的位置，否则可能会跌落损坏，甚至着火。
- 请勿将电视机放置在炎热、潮湿或多尘的地方。
- 请勿将电视机放置在昆虫有可能进入的地方。
- 请勿将电视机放置在可能会受到机械震动的地方。电视机旁请勿放置易燃物，如蜡烛等。
- 请勿在电视机上面放置花瓶等盛有液体的物品。
- 请不要将本机靠近水、油类等附近，否则有着火的危险。

使用限制

- 请勿在户外阳光直射下、海边或轮船上使用电视机。
 - 请勿在有闪电暴风雨时使用电视机，并请断开电视机电源线与交流电源线插头或天线的连接。
 - 若电视机表面破裂，请勿使用，并请勿在拔下交流电源线之前触碰电视机，否则可能导致触电。
- 如果出现下列的情况，请立即拔下电源线：

- 电源线损坏。
- 交流电源插座不适当。
- 电视机由于跌落、敲击或撞击而损坏。
- 任何液体或固体物体通过开口处掉入机壳内。

本设备适于在相对电磁干扰弱的环境里使用。若在强电磁场附近或是有电噪音覆盖输入信号的地方使用本设备，将会引起画面或声音发生波动，或是发生噪音等干扰现象。若要避免本设备受到损害，请将其放置于远离强电磁场的地方。

- 切勿让静止画面显示太长时间，否则会使本电视机上出现永久的残像。（静止画面包括标志、视频游戏、电脑图像、电子文本和以4:3模式等显示的图像。）
- 如果本电视机由于采用固定图像而引起的永久残像导致影响图像的收看。不属于保修范围。
- 本产品不适用于长时间显示固定图像。

安全预防措施

当未使用时

- 如果您数天不使用电视机，为了环保和安全原因，应将电视机电源线从交流电源插座上拔下。

对于儿童

- 请勿让儿童爬上电视机。
- 请将小附件放置于儿童无法触及的位置，以免不小心吞下。

预先注意事项

观赏电视

- 请在适当光线条件下观赏电视，因为在光线不足或长时间观赏电视会损害您的视力。
- 使用耳机时，请调节音量以避免过高的音量损害您的听力。

屏幕

- 本电视机说采用极高精度的技术制造的，但是有时屏幕上有些部分可能会有像素缺失或是有光点。这并非故障。

清洁和保养电视

- 请务必在清洁电视机之前，先将连接至电视机的交流电源线从交流电源插座上拔下。
- 为了避免机体材料变质或屏幕层腐蚀，请注意下面的事项：
 - 如要清除屏幕表面/机壳上的灰尘，请使用柔软布料擦拭。如果还是有灰尘，请使用已稀释的温和清洁剂沾湿的软布来擦拭。
 - 切勿使用任何类型的磨砂垫、碱性/酸性清洁剂、擦洗粉或易挥发剂，如酒精、稀释剂或杀虫剂等。
 - 当调整电视机角度时，请慢慢移动电视机以防止电视机从桌面底座移动或滑落。

面板控制和端子控制

说明:下列示意图只是方便你认识各个端子所在位置,并方便连接外部设备,由于产品的改进,可能与实际的标示不一致,请以实物为准。

本控板

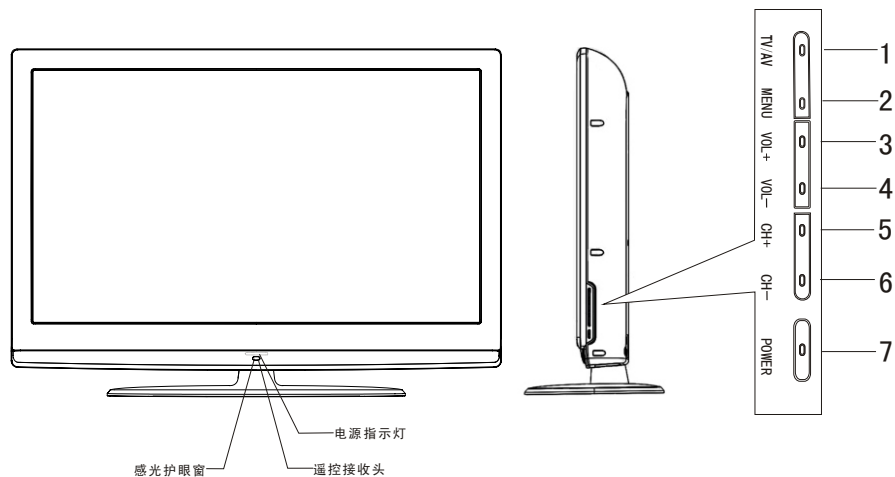

本控键及功能介绍

- 1 TV/AV键: 呼出/关闭信号源菜单
- 2 菜单键: 用于呼出/退出菜单等显示
- 3 音量增加键: 用于增加音量
- 4 音量减小键: 用于减小音量
- 5 频道号增键: 用于向上选择频道
- 6 频道号减键: 用于向下选择频道
- 7 POWER: 电源待机键

面板控制和端子控制

后端子和侧AV端子

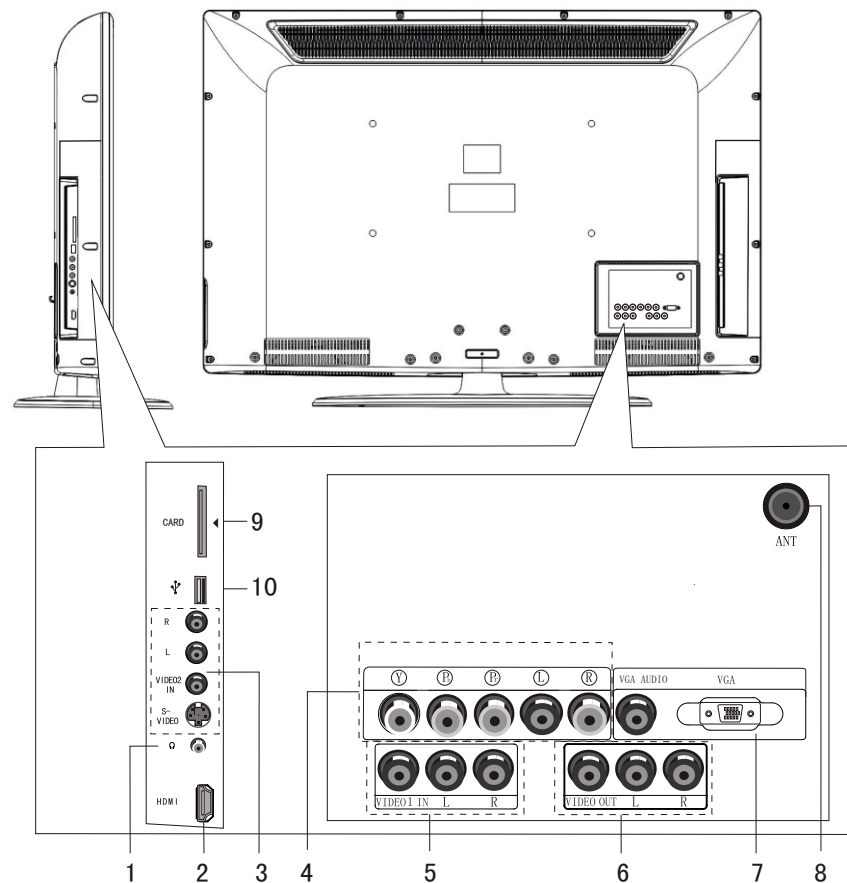

- 1、耳机输出插口
- 2、HDMI端子: HDMI输入端子或DVI输入端子
- 3、侧AV/S端子视频输入插口: 连接带有侧AV/S端子输出的设备(S端子的音频输入和AV的音频是同一个接口)
- 4、色差分量输入: 连接DVD信号(YPbPr/YCbCr)
- 5、AV输入插口: 音频/视频输入端子
- 6、AV OUT: 音频/视频输出端子
- 7、VGA端子: VGA音频/视频输入端子
- 8、天线输入端口
- 9、数码卡接口
- 10、USB接口

遥控器的准备

遥控器电池安装

- 1、根据下图的显示，把遥控器反置，推开电池仓。
- 2、按照下图所示装入两节七号碱性电池。（电池的正负极必须与标注相符）。
- 3、把电池仓的盖子盖好。

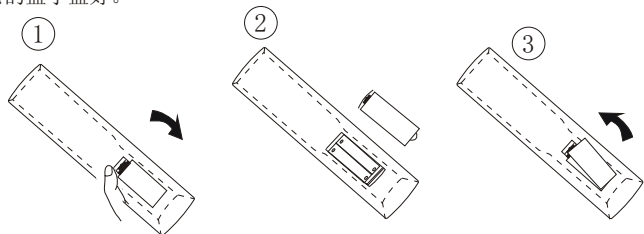

切勿使用可充电电池，如镍-镉电池。由于这类电池在形状及性能上各不相同，因此无法确保正确的操作。请以环保的方式正确处置废弃电池。

电池使用注意事项：

不正确的使用电池会造成电池漏液，这样会腐蚀遥控器，或导致电池爆炸。必须遵守以下预防措施：

1. 应该始终成对更换电池，必须用一对新电池更换旧的一对电池。
2. 切勿混用新旧电池。
3. 切勿混用不同类型的电池例如：将“碳酸锌”电池与“碱性”电池混用。
4. 切勿对使用过的电池进行充电、短路、拆装、加热或焚烧。
5. 仅在遥控器操作时好时坏或无法控制电视机的操作的情况下才有必要更换电池。
6. 如果长时间不使用遥控器，请将电池取出，以免造成电池漏液而腐蚀遥控器，导致遥控器损坏不能使用。

遥控器使用时的注意事项

确保遥控器与电视机遥控接收窗之间没有其它物体。

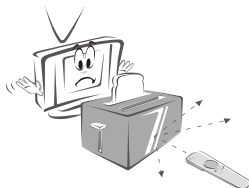

遥控器不能放在发热或潮湿的地方，否则强烈的冲击将导致遥控器失效。

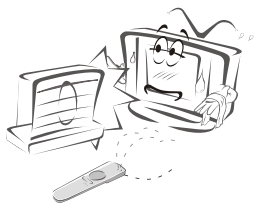

阳光或其它强光会干扰遥控器发出的信号。在这种情况下请把电视机转到其它方向。



请使用两节7#型1.5V碱性电池。不同类型的电池不能混合使用。按照正确的极性安装电池。

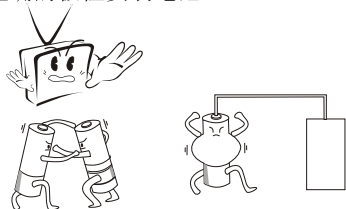

6

遥控器功能介绍

在使用遥控器之前，请先装好电池(请参阅第6页介绍)。

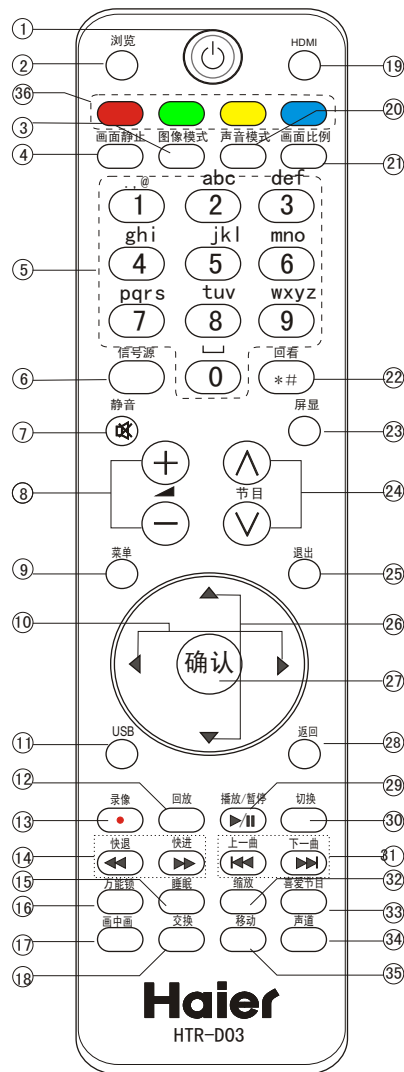

- 1、开/关键：按此键可以从待机模式打开电视，再按一次返回待机模式。
- 2、浏览键：按此键自动浏览所有预设的跳越为关的频道。
- 3、图像模式键：连续按此键可以选择图像模式。
- 4、画面静止键：按此键固定即时的画面；再按一次返回正常收看（注意：请不要长时间使用静止画面，以免灼伤显示屏）
- 5、数字选择键：用来选择电视频道。
- 6、信号源键：呼出/关闭信号源选择菜单。
- 7、静音键：按此键消除声音，再按一次激活声音。如重新开机或增加音量，声音也可以被激活。
- 8、声音调整键：屏幕菜单关闭时，可以用来调节音量。
- 9、菜单键：按此键显示主菜单或返回上一级菜单。
- 10、向左/向右键
- 11、USB键：流媒体开关键。
- 12、回放键：无此功能。
- 13、录像键：无此功能。
- 14、快进/快退键：在USB下起作用。
- 15、睡眠键：用于设置时间，使电视在预设的时间进入待机状态。
- 16、万能锁键：见P23-24功能说明。
- 17、画中画键：无此功能。
- 18、交换键：无此功能。
- 19、HDMI键：HDMI信号源选择键。
- 20、声音模式键：连续按此键可以选择声音模式。
- 21、画面比例键：按此键选择屏幕显示比例（全屏、放大、电影、全景、4: 3）
- 22、回看键：返回前次收看的电视节目。
- 23、屏显键：显示/关闭当前状态信息。
- 24、节目 \wedge/\vee 键：节目+/-键
- 25、退出键：无此功能。
- 26、向上/向下键
- 27、确认键：确认选择或进入下一级菜单。
- 28、返回键：在USB下起作用。
- 29、播放/暂停键
- 30、切换
- 31、上一曲/下一曲键
- 32、缩放键
- 33、喜爱节目键：呼出/关闭喜爱节目列表菜单。
- 34、声道键：无此功能。
- 35、移动键：无此功能。
- 36、本机无此功能。

注：在USB状态下，遥控器上部分功能键无效。

友情提示：

本说明书以遥控器为例介绍相关的功能，其中本机右侧面板控制键的CH+/-、VOL+/-、MENU、TV/AV键分别对应遥控器上的节目+/-、音量+/-、菜单、电视/视频，您可以根据需要使用。

7

外接设备的连接

■ 天线连接

-若要正确接收VHF/UHF信号,则需要外部天线或有线信号。若要达到最佳接收性能,建议采用有线信号。

-图中所示只是示意图,请以实物为准。

-图中所示其他设备,电缆及适配器插头均非本设备随带产品。

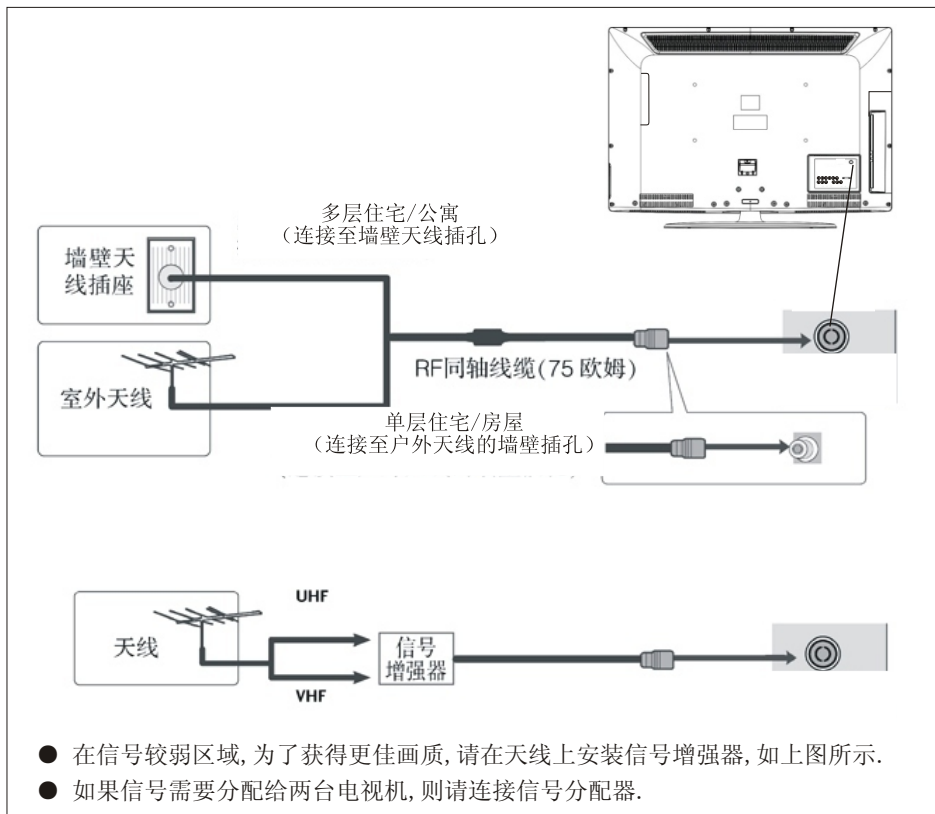

注意:

- 每当将外部设备与电视机连接时,都请确保已将电视机的电源关闭。
- 若要获得最佳画质和音效,则需要合适的电缆(75欧姆同轴电缆)和适当的端子插头。
- 如果采用共用天线系统,您可能要在您的电视接收器和墙壁天线插座之间采用恰当的连接电缆和插头。
- 当地的电视服务中心可能会有助于您找到适于特殊地区的天线系统和所需配件。
- 天线安装、现有系统升级或所需附件以及发生费用均由客户自行承担。

外部设备的连接

您可以把录像机、影碟机(DVD、VCD、机顶盒)等视频装置以及PC装置连接在本电视机上欣赏高质量的图像,请在关掉电视机之后再行外部设备的连接,以下几页详细描述了如何将外部设备连接到这款电视机。

■ 如何连接录像机

为了避免图像质量受到干扰,请在录像机与电视机之间保持适当的距离。

连接VCR

- 1、将录像机(VCR)AV或S输出端子与电视机的AV输入或S输入端子连接,如下图所示。
- 2、按电视机遥控器上的信号源键,调出信号源菜单,然后按▲/▼键或确认键选择要输入的信号源或直接按信号源键,再按▶键或确认键确认,可切换到要选择的信号源。

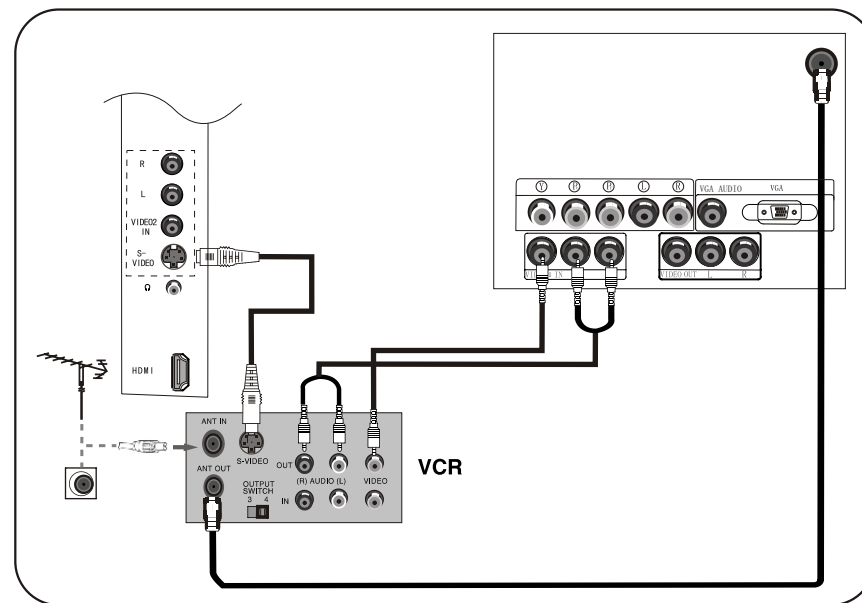

外部设备的连接

如何连接DVD、机顶盒或HDMI（或DVI）设备

连接DVD 或机顶盒

●连接DVD或机顶盒的视频输出端子到电视机上的YPbPr/YCbCr输入端子，然后连接DVD或机顶盒上的音频输出端子到电视机上音频输入端子(如图所示)。

●如果您的DVD或机顶盒仅有S-Video或Video输出端子，则连接电视机上的S-Video或Video，然后连接DVD或机顶盒上的音频输出端子到电视机上都音频输入端子(如图所示)。

●打开DVD或机顶盒的电源开关。

●按电视机遥控器上的信号源键，选择相应的信号源。

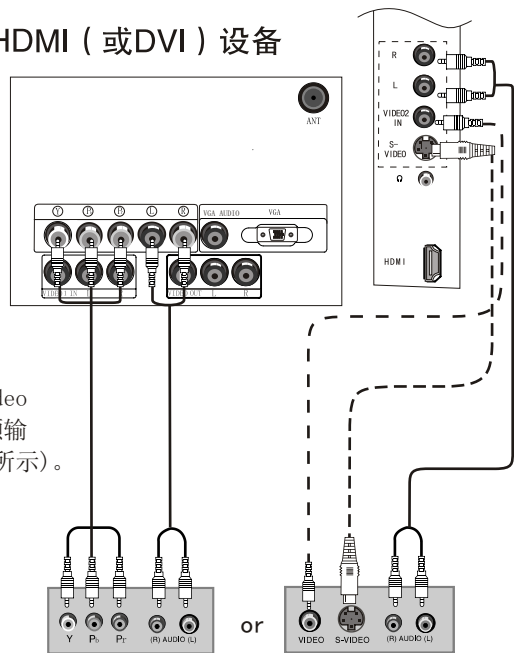

DVD 或机顶盒

连接HDMI或DVI

如果想观看数字广播节目，请连接具有HDMI、DVI端子的设备(例如:数字机顶盒等)。

根据您的设备上的端子情况，连接电视机上相应输入端口。(如图所示)。

按遥控器上的信号源键选择相应的信号输入模式。

注意:

HDMI输入端口可兼容输入DVI视频信号。

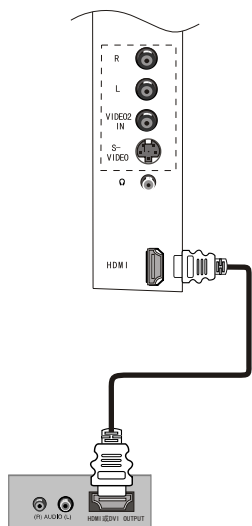

10

外部设备的连接

如何连接计算机设备

1、将电视机上的VGA接口与计算机上的VGA接口相连,然后,连接相应的音频端子;如下图所示连接。

2、打开电视机和计算机;

3、按电视机遥控器上的信号源键,选择电脑输入模式。

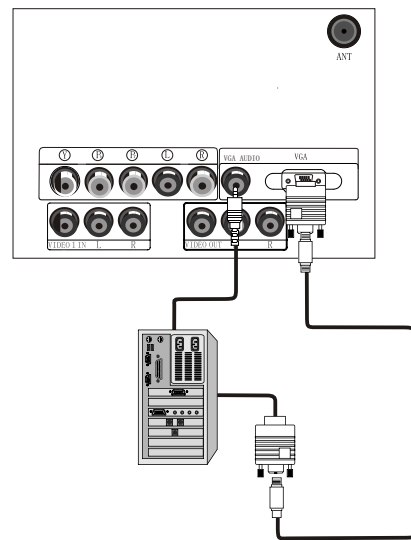

注意:

- 使用VGA线连接。
- 避免固定图像长时间显示在屏幕上,以免造成残像。
- 为了达到高清信号的最佳播放,请不要同时插播YPbPr/YCbCr、HDMI或VGA信号。

作为显示器设备输出

本电视机可输出TV, AV视频、音频信号作为录像或监视设备使用。

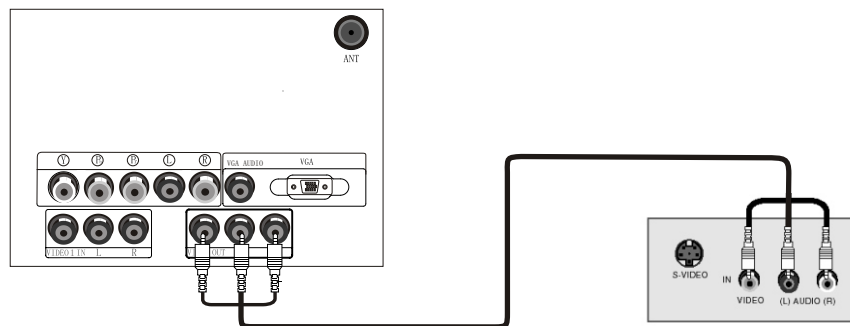

11

接收与播放的基本操作

在观看节目之前，请先熟悉各项基本操作方法。当安装完毕和遥控器的电池已正确装好之后，将本机的电源插头插入交流电源插座（AC 220V/50Hz）。

下面的图解可能与实际有所不同，请以实物为准。

实现各功能项目的方法

在观看电视之前，请您先熟悉本机各功能项目的操作方法。各项功能的实现可通过操作本机右侧面板上的本控键或遥控器上的功能键来实现。下面以遥控器上的功能键为主，来说明实现各功能项目的操作方法。



调谐菜单



功能菜单

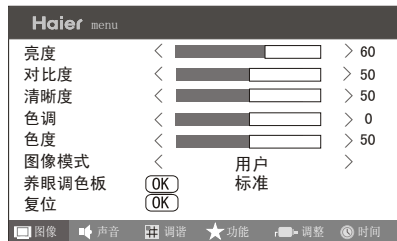

图像菜单

注：色调只在N制信号下可调。



调整菜单（在VGA信号下）



声音菜单



时间菜单

如果要想操作上面的菜单项目，请按照如下操作：

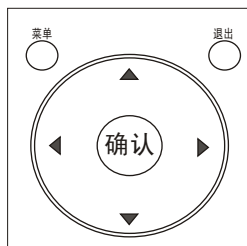

- 1) 按菜单键呼出主菜单或返回到上一级菜单。
- 2) 按▲/▼键选择项目菜单。
- 3) 按◀/▶键选择调整选项。
- 4) 按菜单键退出菜单。

预设和观看电视

*下面是使用电视机遥控器上的开/关键(⏻)来接通/关闭电视的方法。

接通/关闭电源

<1> 当接通电源开机后,指示灯会闪烁一下之后熄灭;若电视机处于待机状态(电源指示灯为蓝色,开机后指示灯熄灭),按遥控器⏻键或本控POWER键或CH+/-键均可开机。

<2> 若要再次进入待机状态,请再按一次遥控器⏻键或本控POWER键即可。

<3> 如果长时间不使用电视机,请将电源线从插座上拔掉。

自动关闭电源功能

当电视屏幕无信号输入时,为保护机器,减少功耗,约15分钟后,自动转入待机状态。

信号源设置

本机有多种不同的信号模式,您可以根据需要进行选择:TV, AV1, AV2, S-Video, YPbPr/YCbCr, HDMI, PC, USB。

您可以通过按信号源键打开信号源菜单,按▲/▼键选择需要的模式,按▶键或确认键进入。

信号源

TV
AV1
AV2
S-Video
YPbPr/YCbCr
HDMI
PC
USB

使用菜单功能

调谐菜单



您可以选择调谐菜单上列出的下列选项。

- 按遥控器上的菜单键调出主菜单,然后按◀/▶键选择调谐菜单。
- 按▼键进入,按▲/▼键选择需要的选项,按▶键进入子菜单。
- 按菜单键可以退出。

注意:

1. 调谐菜单只有在TV信号输入才出现;
2. 万能锁菜单中的调谐锁为关时,调谐菜单才能被选中。

频道编辑

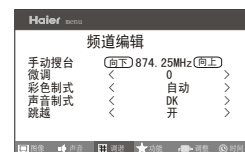

通过频道编辑功能,您可以对频道的频点、微调、彩色制式、声音制式、跳越进行编辑设置。

- <1> 按菜单键打开菜单,按◀/▶键选择调谐菜单,按▼键进入。
- <2> 按▲/▼键选择频道编辑选项,按▶键或确认键进入子菜单。

手动搜台

手动搜台可以自由地进行节目搜索和节目排序。

<1> 进入频道编辑项后,按▲/▼键选择手动搜台,按◀/▶键开始进行手动搜台。

按▶键向高频率方向搜索。

按◀键向低频率方向搜索。

当搜到节目,搜台会自动停下来,并存储到当前频道上。

按◀/▶键继续搜索下一个节目。

<2> 按菜单键可以停止搜索。

微调



下列调整在正常情况下不必进行,但在不理想的接收状态下需要调整时,请用微调功能进行调整,以便接收到最佳的图像。进入频道编辑项后,按▲/▼键选择微调项,然后一直按◀/▶键开始进行向上或向下的微调,直到电视的图像效果较佳为止。

彩色制式



进入频道编辑项后，按▲/▼键选择彩色制式，按◀/▶键选择正确的彩色制式。

彩色制式：本机设计有三种制式选择：自动、PAL、NTSC，正常情况下，设置为“自动”即可。

声音制式

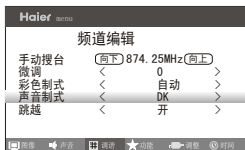

进入频道编辑项后，按▲/▼键选择声音制式，按◀/▶键选择正确的声音制式。在中国国内接收电视信号通常选择DK即可。

声音制式：有四种制式选择：DK、I、BG、M，正常情况下不需要调整，当机器在在个别地区收看图像或声音出现问题时，可以尝试调节此项。

跳越



<1>按遥控器上的菜单键调出主菜单，按◀/▶键选择调谐菜单，按▼键进入。

<2>按▲/▼键选择频道编辑项，按▶键或确认键进入子菜单，按▲/▼键选择“跳越”，按◀/▶键进行设置“开”或“关”。

当跳越为开时，按节目+/-键或浏览键时，该频道将被跳过，只能按数字键选择该频道节目。

自动搜台



使用自动搜台方式进行搜索能够搜到所有可接收的节目。在第一次使用本机时建议使用自动搜索方式进行搜台，自动搜台从0频道开始搜起。

<1>按遥控器上的菜单键或电视机右侧面板上的MENU键调出主菜单，按◀/▶键选择调谐菜单，按▼键进入。

(说明：万能锁菜单中的调谐锁为“关”时，调谐菜单才能被选中)

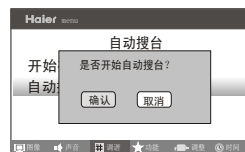

<2>按▲/▼键选择自动搜台项，按▶键或确认键进入子菜单。



<3>按▲/▼键选择开始存储频道项，按◀/▶键设定开始的存储的频道号之后，按▲/▼键选择自动搜台项，按▶键或确认键进入自动搜台菜单，按◀/▶键选择确认选项，按确认键确认开始进行自动搜台。

注：“自动搜索”功能预调的节目是按信号的频率高低顺序排列的，一般情况下，只能在第一次预调节目的时候使用，当您已按个人喜好排定节目次序后，就不必使用“自动搜索”功能，否则您排定的节目次序将会改变。

注：搜台的过程中由于信号的变化，可能会出现黑屏现象，这是正常的，搜台完毕会自动恢复。

频道交换



<1>按遥控器上的菜单键调出主菜单，按◀/▶键选择调谐菜单，按▼键进入。

<2>按▲/▼键选择频道交换项，按▶键或确认键进入交换子菜单。

<3>按▲/▼键选择“交换到”项目，按◀/▶键进行设置需要交换到的频道号。



<4>当前频道和交换到的频道号调整后，按▲/▼键移动光标到频道交换处，按◀/▶键或确认键进行交换，则将当前频道的节目交换到被设置的交换到的节目频道上。

使用菜单功能

图像菜单



您可以选择图像菜单上列出的下列选项，并对其进行调整。
 ●按遥控器上的菜单键调出主菜单，然后按◀/▶键选择图像菜单。
 ●按▲/▼键选择需要的选项，按▶键进入子菜单或调整。
 ●按菜单键可以退出。

如何选择图像模式

您可以在三种预置和一种用户个人设置的模式中迅速选择出您想得到的图像模式。(注:当图像模式切换到非护眼模式时,“观看护眼”自动关闭。)
 按遥控器上的图像模式键可以选择“用户”、“护眼”、“标准”、“明亮”、“柔和”。

用户	您设定的喜好图像效果
护眼	根据环境光线智能调节
标准	图像亮度、色彩适中
明亮	图像鲜明、亮丽,富有动感
柔和	柔和、浅淡的图像

用户图像效果的设置

<1>按菜单键,屏幕上出现主菜单,按◀/▶键,选择图像菜单,按▼键进入。

<2>按▲/▼键将光标移至想要调整的项目上,按◀/▶键调至您期望的效果。



项目	按音量-键	按音量+键
亮度	暗	亮
对比度	弱	强
清晰度	柔和	锐利
色调(仅N制下)	偏绿	偏红
色度	浅	深



养眼调色板

按▲/▼键选择养眼调色板,按▶键或确认键进入子菜单,按▲/▼键选择“用户”“标准”,“6500K”,“7300K”,“8500K”“9300K”六种调色模式以适合个人对彩色的喜好。通常情况下,选择标准模式即可。
 如果选择用户模式,按音量+键可以选择由暖色至冷色不同的基准2500K-15000K,选择基准位按▲/▼键可进行调节。

复位

恢复到出厂原始状态。



使用菜单功能

本项内容指声音中具体内容的调整,用户可以根据自己的喜好调整自己的声音效果。

声音菜单



您可以选择声音菜单上列出的下列选项,并对其进行调整。
 ●按遥控器上的菜单键调出主菜单,然后按◀/▶键选择声音菜单。
 ●按▲/▼键选择需要的选项,按▶键进入子菜单或调整。

如何选择声音模式

您可以在三种预置和一种用户个人设置的模式中迅速选择出您想得到的声音模式。按遥控器上的声音模式键可以选择想要的声音模式。“用户”(用户设定)、“标准”、“音乐”、“剧院”可轮流被选择。

用户	您设定的喜好的伴音效果
标准	系统设定的标准音质效果
音乐	适合丰富饱满的音乐
剧院	剧场声音效果

用户声音效果的设置

<1>按菜单键,屏幕上出现主菜单,按◀/▶键选择声音菜单,按▼键进入,再按▲/▼键进入要调整的项目。

<2>按◀/▶键进行调整。

如果选择用户模式,按▶键可以选择由低音至高音不同的基准50-15K,选择基准位按▲/▼键可进行调节。



音量:按◀/▶键调节电视节目的声音大小。
 平衡:按◀/▶键调整左右声道的平衡。
 环绕声:您可以通过◀/▶键选择开/关。
 自动音量限制:打开自动音量功能,可以清除不同频道音量的差异。
 MAXX Bass:调整重低音的开/关,按◀/▶键可选择重低音开/关。
 复位:恢复到出厂的原始状态。

使用菜单功能

本项内容包含睡眠时间、当前时间、定时关机、定时开机、定时开机频道设定等内容。

时间菜单

您可以选择时间菜单上列出的下列选项，并对其进行调整。

睡眠时间设置



<1>按遥控器上的菜单键，调出主菜单，按◀/▶键选择时间菜单，按▼键进入，按▲/▼键选择睡眠时间项目。
<2>按◀/▶键设置您想要的时间。按音量+/-键依次可以选择：关、5分钟、10分钟、15分钟、30分钟、45分钟、60分钟、90分钟、120分钟、180分钟、240分钟。

注：1、您也可以按遥控器上的睡眠键实现睡眠时间的设置。2、睡眠键选择为关时，没有睡眠功能。选中任意一个时间段，计时完成之后电视自动进入待机状态按开关键电视恢复工作。3、若已经设置了睡眠时间，第一次按此键呼出当前睡眠时间为剩余时间，若在屏显未消失之前又按了此键，则上次设置的睡眠时间取消，可以重新设置睡眠时间。4、睡眠关机时间到前1分钟，屏幕将出现倒计时提示“睡眠59秒”，直到关机，在这60秒内用户可以按睡眠键修改睡眠时间来取消睡眠关机。

当前时间设置



当前时间是从电视交流开机计时，首先应检查本机的时钟显示时间与您在所在时区的标准时间是否一致；如果不一致，您可按如下步骤对其进行调整：

<1>按遥控器上的菜单键，调出主菜单，按◀/▶键选择时间菜单，按▼键进入，按▲/▼键选择当前时间项目。
<2>按▶键或确认键可进入时间设置菜单。
<3>按◀/▶键选择小时、分钟项，按▲/▼键对小时、分钟项进行设置。
<4>时间设置完成后，按确认键或菜单键确认。

定时开/关机设置功能



使用定时开关机功能，可以使电视机按照设定的时间开机或进入待机状态。

<1>按遥控器上的菜单键，调出主菜单，按◀/▶键选择时间菜单，按▼键进入，按▲/▼键选择定时开机或定时关机项目。

使用菜单功能



<2>按▶键或确认键进入，按▲/▼键选择开或关，如果选择开，则按◀/▶键可选择小时、分钟项。按▲/▼键对小时、分钟项进行设置。选择开，则定时开关机功能打开；选择关，则定时开关机功能关闭。

注：当设定好定时开关机后，如果电视机被交流关机，则定时开关机功能自动消除。

<3>时间设置完成后，按确认键或菜单键确认。

开机频道设置

该功能与定时开关机功能配合使用，定时开机后，电视自动进入设定的频道上。

<1>按遥控器上的菜单键，调出主菜单，按◀/▶键选择时间菜单，按▼键进入，按▲/▼键选择开机频道项目。
<2>按◀/▶键设置开机频道号或关。



预约时间和预约频道设置

使用预约时间和预约频道功能时，可以使电视机在您预定的时间自动进入预先设定的频道。如果交流关机后，当前设置好时间将被取消。

<1>按遥控器上的菜单键，调出主菜单，按◀/▶键选择时间菜单，按▼键进入，按▲/▼键选择预约时间项目。
<2>按▶键或确认键进入，按▲/▼键选择开或关，如果选择开，则按◀/▶键可选择小时、分钟，按▲/▼键进行时间调整。
<3>时间设置完成后，按确认键或菜单键确认。
<4>按▲/▼键选择预约频道项目，按◀/▶键设置频道号。



使用菜单功能

功能菜单



您可以选择功能菜单上列出的下列选项，并对其进行调整。

- 按遥控器上的菜单键调出主菜单,然后按◀/▶键选择功能菜单。
- 按▼键进入,按▲/▼键选择需要的选项,按▶键进入子菜单或调整。

功能菜单设置

<1>按遥控器上的菜单键,调出主菜单,按◀/▶键选择功能菜单,按▼键进入。

<2>按▲/▼键选择您要调整的项目,按◀/▶键调整。

语言

可以选择简体中文和英文两种语言。

蓝屏

按◀/▶键设置开或关,如果设置开,无信号时,屏幕显示蓝屏。

菜单时间

调整菜单的显示时间,按◀/▶键设置需要的时间(5-15秒)。

DSM睿驰引擎

能有效地改善图像在特定情况下水平移动时的抖动现象。

按◀/▶键设置演示关、演示1、演示2。

注:演示功能开启后,如果进行节目换台、切换画面比例、切换信号源或进行重新搜台等,该功能自动取消。

图像优化设置



通过图像优化设置,可以明显提高图像的画质和表现力。

<1>按菜单键打开菜单,按◀/▶键选择功能菜单,按▼键进入。

<2>按▲/▼键选择AAA图像优化选项,按▶或确认键进入子菜单。

<3>按▲/▼键选择不同的项,用◀/▶键进行设置。

AAA优化:使用海尔AAA引擎对图像进行优化,可以明显提高画面的亮度、对比度和层次感。

护眼模式

通过对护眼模式的设置,机器根据对外界环境的感知,智能的控制机器的亮度,以达到保护眼睛、降低眼疲劳的效果。

<1>按菜单键打开菜单,用◀/▶键选择功能菜单,按▼键进入。

<2>按▲/▼键选择护眼模式选项,按▶或确认键进入子菜单。

<3>按▲/▼键选择不同的项,按◀/▶键进行设置。

友情提示:
护眼模式打开后,请勿在1米内遥控操作。
1.护眼功能在PC、USB模式下不起作用;
2.观看护眼在菜单操作过程中失效。

使用菜单功能

本机可作为显示器,您可以对相关的设置进行调整。各项菜单的操作方法同在TV信号时的方法相同,下面仅介绍与TV时的不同点。

调整菜单

您可以选择功能菜单上列出的下列选项,并对其进行调整。

- 按遥控器上的菜单键调出主菜单,然后按◀/▶键选择功能菜单。
- 按▼进入,按▲/▼键选择需要的选项,按▶键进入子菜单或调整。

画面比例设置

本机有多种不同的画面显示比例,您可以根据需要进行选择。

<1>按菜单键打开菜单,用◀/▶键选择调整菜单,按▼键进入。

<2>按▲/▼键选择画面比例选项,按◀/▶键可选择全屏、放大、电影、全景、4:3。

<3>您也可以连续按遥控器上的画面比例按键来选择不同的画面比例模式。



电脑图像设置

使用本机作为显示器,您可以通过以下步骤来设置、调整电视的图像效果。

按信号源键输入切换键,将信号输入切换到PC模式。

<1>按菜单键显示屏幕主菜单,按◀/▶键选择调整菜单,按▼键进入。

<2>按▲/▼键,选择您要调整的项目。

<3>按◀/▶键进行调整。

注意事项:

1、当进行水平、垂直大小或位置调整时,如果幅度较大,偶尔会出现异常现象,这不是故障,是信号超出同步范围,反向调整则正常。

2、显示输入信息的内容视不同的格式和主机有所不同。

锁定设置

本机具有锁定功能，进入本菜单时，必须输入正确的密码。

密码设置

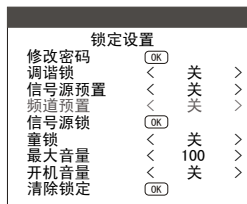

按万能锁键屏幕显示“输入密码”，提示输入密码，按相应的数字键输入密码；如果密码输入正确将进入“锁定设置”菜单；若输入错误密码，则要求重新输入。若无其他操作，几秒后，屏显将自动消失。

锁定设置菜单如图：

修改密码：进入锁定设置菜单后，按▲/▼键选择修改密码项，按▶键或确认键，屏幕显示“修改密码”菜单，按数字键输入新的四位密码，然后重复输入该四位密码，即密码修改成功。如果中途不想更改密码了，可以按菜单键退出菜单。

注意：初始密码为0000，并且执行“清除锁定”项后，不改变密码设置。

调谐锁设置

按▲/▼键选择调谐锁项，按◀/▶键设置为开或关（设置为开时TV调谐菜单不可用，若要进行调谐菜单的有关操作，则需要进入锁定设置菜单，将“调谐锁”项设置为关，或执行“清除锁定”项即可）。

信号源锁设置

此项用于禁止收看各种外部输入状态，如AV、S-Video、PC等。通过▲/▼键可选定某项，通过◀/▶键设定外部输入锁的开关状态。

如果某个外部输入锁设为开后，进入该状态后，屏幕显示蓝色背景且静噪，并且显示“信号源锁”提示，在锁定提示状态时，如果屏幕无其他屏显时，则需进入信号源子菜单，将相应的状态设为关或执行锁定设置菜单中的清除锁定项即可。

信号源预置设置

信号源预置可设为：关、TV、AV1、AV2、S-Video、YPbPr/YCbCr、HDMI、PC、USB。当“信号源预置”选择为TV时，可以在频道预置项按◀/▶键选择要预置的频道，电视开机时强制切换到预置的频道；当设置为其他的信号源时，电视开机时强制切换到设置的信号源，如：信号源预置为YPbPr/YCbCr时，开机后就切换YPbPr/YCbCr；当设置为关时，此预置功能被关闭。

频道预置设置

当“信号源预置”设置为TV时，频道预置项才可以使用，按◀/▶键可以在000-254频道中选择。

锁定设置

童锁设置

按▲/▼键选择童锁项，按◀/▶键可分别设置为开、关状态。设置为开后，本控按键不能响应，且按本控键时，屏幕显示“童锁”，若无其他操作，稍后屏显将自动消失。若要使本控键恢复功能，则需进入锁定设置菜单，将童锁项设为关或执行“清除锁定”项即可。

最大音量设置

按▲/▼键选择最大音量项，按◀/▶键可在000~100间任意调节最大音量的大小。设置好后，用户音量菜单所达到的最大值不会超过此时设置的最大音量值，比如，将最大音量设为30，则在用户的音量菜单中增加音量时增大到30将再无法增大，如果设置的最大音量小于用户音量菜单中的值，则用户音量的值会随最大音量的减小而减小。

开机音量

按▲/▼键选择开机音量项，按◀/▶键可在“关”及001~100间任意调整。设定为某个值后（除关外），开机时，电视机的音量即为设定值，如果设定为关，则开机时，电视机的音量则为上次关机时的音量值。

清除锁定设置

按▲/▼键选择清除锁定项，按◀/▶键可以清除所有的锁定设置，即将所有的锁定设置项设置为关；频道预置设为关、最大音量恢复为100（密码除外）。

使用遥控器功能

静音、图像静止、喜爱节目、节目浏览

静音设置

在收看电视节目过程中，也许会有重要客人来访或电话信息等情况发生，此时使用静音键非常方便。这时，您只要按遥控器上的静音键即可。若想要再次恢复声音，再次按静音键或音量+键即可。

提示：1、在静音状态下，按音量-键时，音量的数值减少，但仍处于静音状态。2、静音后，电视进行其他操作的时候始终是处于静音状态。3、按 \cup 键待机或交流断电，再开机后静音功能取消。4、无其他操作，静音标志一直存在。

图像静止功能

在收看电视节目过程中，您使用画面静止键使电视画面处于静止状态。

若想要恢复，再次按画面静止键即可。

喜爱节目设置

按住喜爱节目键3秒钟后松开（仅在TV状态下），即可打开喜爱节目设置菜单。在此菜单上，用户可以根据自己的需要设置八个喜爱节目的频道，关机可以记忆。按菜单键可以退出此设置菜单。若无其他操作，在菜单设置时间到时将自动消失。单按喜爱节目键（3秒钟以内），电视将在用户设置的几个喜爱节目之间按设置的顺序进行切换。如果设置的节目中有重复频道，则在顺序切换时该频道一个循环内只切换一次。

节目浏览

按浏览键会以频道切换的方式，从当前频道开始，浏览每一个搜索到的频道（跳越设为关）。浏览完所有跳越未设为开的频道后，自动停止，也可按菜单键或者浏览键退出，均退出到当前浏览到的频道。浏览时不静音。

注：

1、浏览到的频道，显示节目状态信息。2、如果跳越设为开，则浏览不到此频道。如果在跳越为开的频道开始浏览，浏览停止于该频道的下一频道。所有频道的跳越为开时浏览无效。3、浏览过程中如果设定的定时关机、睡眠、预约时间到时后，将不退出浏览进入待机状态或所预约的频道上。4、静止状态下按此键解除静止且自动进入浏览状态。5、浏览中起作用的键有：键（待机）、菜单键或者浏览键。

使用遥控器功能

屏显/帮助、节目回看功能

屏显/帮助功能

显示当前节目处于频道位置或时间信息。

<1>第一次按屏显/帮助键，显示节目状态信息。

<2>再次按此键，信息状态关闭。

节目回看功能

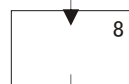

<1>假如您刚才观看的电视节目的频道号码是8，而您现在观看的电视节目的频道号码是18。

<2>如果您想回到刚才观看的电视节目频道8，只要按一下回看键即可。

<3>如果您又想立即回到18频道，只要再按一下回看键即可。

注意：该功能仅在TV下有效。

使用流媒体功能

注意：下文中的图示，只是示意图，仅供参考，请以实物为准。

流媒体的安装

●● 支持的文件格式：

图片：*.jpg文件；

音乐：*.MP3文件；

电影：遵从Divx3.x/4.x/5.x/6.x/Dvixpro协议的*.avi/*.divx文件；

MPEG2：部分*.mpeg文件，部分HDMPEG文件；

MPEG1：*.dat和部分*.mpeg文件。

REAL：部分*.rm和部分*.rmvb文件。

注：由于文件编码的特殊性，可能会存在部分文件无法读取的现象。

●● 支持的设备：

1、支持Mass Storage协议的且文件系统为FAT/FAT16/FAT32的设备，如：部分优盘、部分移动硬盘、部分读卡器、部分MP3和部分数码相机。若文件系统不适合，导致USB设备不能够被识别，请将设备格式化成为以上文件系统；

2、支持PTP协议的设备，如部分数码相机文件。

●● 在外接读卡器的情况下支持目前市面上的多数数码卡：

能够读取的数码卡的种类与所选用的读卡器的性能有关；可外接标准移动硬盘（工作电压5.0V，工作电流不大于500mA）；在媒体播放的过程中，不要拔出存储介质，否则可能会造成死机、存储介质中文件的损坏或者USB设备的损坏；有时由于信息误码率太高，可能会造成死机，遇到这种情况，请重启系统；由于目前市面上有很多不标准的USB移动设备，在接入流媒体播放系统时，可能会存在不识别的问题；以上现象在电脑上也可能会出现，不属于电视故障现象。

●● 为达到流畅的播放效果，应注意保证以下三点：

1、文件的码率应该在300KB/S以下；

2、受USB信号传输距离的限制，建议尽量不要采用USB转接线，即使采用应保证转接线的长度不超过1m；

3、请采用符合USB2.0接口标准的高速USB设备，若采用符合USB1.1接口标准的USB设备，可能会产生播放不流畅的现象。

●● 很多影片文件的后缀虽然如avi, mpeg, 但是其实内部的格式有很多种，但本机只能播放部分格式的avi, mpeg文件。而有些后缀名为dat的文件，其实不是影片文件，而是计算机中常用的数据文件，也不能当成影片来播放。

使用流媒体功能

启动/退出流媒体播放系统

<1>按遥控器上的USB键选择流媒体功能。

<2>系统启动2秒后，将USB设备插入USB接口。

<3>进入系统菜单后，按◀/▶遥控器上的键可以选择你所需要的USB设备，按遥控器上的▲/▼键选择您需要的文件项目。

<4>按确认键进入所选择的项目。

<5>若要退出流媒体播放系统，观看电视节目，必须首先退出流媒体主菜单（以保护设备），然后按信号源键选择TV或直接按USB回到电视节目状态。

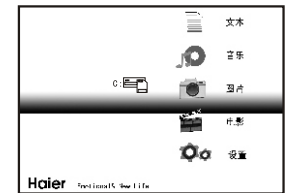

友情提示：
菜单的显示因您设备中的文件数量、名称不同而异。
“主页”代表USB，可以直接使用遥控器上的USB快捷键。

流媒体菜单操作方法

<1>按▲/▼键可以在主菜单或子菜单中进行上下选择您所需要的项目。

<2>按确认键确认您所选择的项目。

<3>按快进/快退键可以在电影、音乐播放过程中实现快进、快退。

<4>按播放/暂停键可以在播放过程中实现暂停播放，再次按播放/暂停键或确认键恢复继续播放。

<5>按缩放键可以实现对图片的放大；在放大状态，按◀/▶键和▲/▼键可以实现画面的移动。

<6>按切换键可以呼出或退出播放过程中的屏幕显示信息。

<7>按返回键可以停止文件的播放，或者返回上一级菜单，反复按此键可以退到主菜单。

流媒体菜单操作方法

<1>进入USB主界面后，按◀/▶键选择磁盘分区，然后按▲/▼键选择图片项。

<2>按确认键确认，进入图片播放界面。

<3>按◀/▶键进行换页，按▲/▼键选择您需要欣赏的图片，按确认键进入播放显示界面。

播放图片

<1>进入USB主界面后，按◀/▶键选择磁盘分区，然后按▲/▼键选择图片项。

<2>按确认键确认，进入图片播放界面。

<3>按◀/▶进行换页，按▲/▼键选择您需要欣赏的图片，按确认键进入播放显示界面。

按◀/▶键可以选择上一副或下一副图片。按▲/▼可以进行图片的旋转。按缩放键可以放大图片，然后按▲/▼键和◀/▶键可以移动图片，按确认键退出放大状态。

<4>若要退出播放状态，反复按返回键即可。

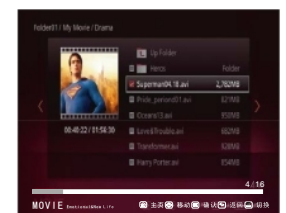

使用流媒体功能

播放电影

<1>进入USB主界面后,按◀/▶键选择磁盘分区,然后按▲/▼键选择电影项。

<2>按确认键确认,进入电影播放界面。

<3>按◀/▶键进行换页,按▲/▼键选择您需要欣赏的电影,按确认键进入播放显示界面。

按◀/▶键可以选择上一部或下一部电影。按切换键可以显示播放过程中的相关信息。

<4>若要退出播放状态,反复按返回键即可。

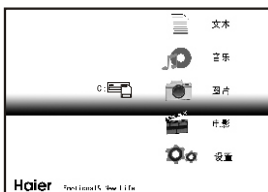

欣赏音乐

<1>进入USB主界面后,按◀/▶键选择磁盘分区,然后按▲/▼键选择音乐项。

<2>按确认键确认,进入音乐播放界面。

<3>按◀/▶键进行换页,按▲/▼键选择您需要欣赏的音乐,按确认键开始播放音乐。

<4>若要退出音乐播放状态,反复按返回键即可。



文本

<1>进入USB主界面后,按◀/▶键选择磁盘分区,然后按▲/▼键选择文本项。

<2>按确认键确认,进入文本显示界面。

<3>按▲/▼键可上下翻滚查看文本内容。

<4>若要退出文本显示状态,反复按返回键即可。

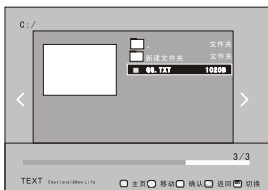

设置

<1>进入USB主界面后,按▲/▼键选择设置项。

<2>按确认键确认,进入设置选择界面,按▲/▼键,选择需要选择的项目。

图片播放速度

对图片上幻灯片形式浏览的速度进行设置。分正常/低速/高速三个选项,按◀/▶键选择确认。

电影字幕

控制电影字幕的开和关。分开/关二个选项,按◀/▶键选择确认。

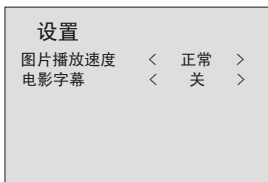

使用流媒体功能

常用数码存储卡的插入方向示意

(1) MMC卡 (2) MS卡或MS PRO卡 (4) SD卡

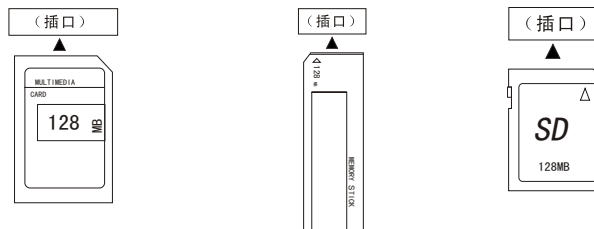

注意: 1、卡的插入时间: 在流媒体系统启动2S后再将卡插入数码卡端子中, 不要带卡启动流媒体系统;
2、卡插入之后, 指示灯会发光, 并进入闪烁状态, 经过一段时间指示灯进入常亮状态, 表明已经识别完毕, 此时方可进行播放等操作。
3、市场上数码卡的种类很多, 请使用规范厂家的规范产品, 遇到读取困难或者读取速度受限的情况, 请更换数码卡。

USB数码卡数据保护

<1>在数码卡工作时, 请不要移出或者接触卡的后部, 以免造成数据丢失或者数码卡的损坏。

<2>每次使用流媒体时, 请以正确的方式插接数码卡。

<3>海尔对数码卡的数据丢失或者数码卡的质量问题概不负责。



警告:
在使用完数码卡或USB盘后, 请立即将卡放置安全的地方, 以免小孩将卡误食造成危险。

故障排除

如电视机发生故障，在要求维修前，可依照下列指示自行检查。

异常现象		检 查
图 像	伴 音	
 雪花点画面	 声音嘈杂	检查天线的方向或天线的连接。 如果您所使用的为有线电视，请检查有线电视输出信号的强度是否符合国家标准（60dB-74dB），如果不符请同当地电视台联系。
 干扰	 声音嘈杂	1. 检查是否存在电子设备、汽车/摩托、荧光灯等设备的干扰。 2. 换一个电源插座来插电视机电源线。
 画面正常	 没有声音	1. 检查静音按钮是否打开。 2. 检测音量控制最低值。
 没有画面	 没有声音	1. 检查电源线是否插到交流电源插座上。 2. 检查是否打开电视电源开关。 3. 检查图像/音量是否设置在最低值。 4. 检查是否处于待机模式。
 没有颜色	 声音正常	1. 检查色度设置是否为最低值。 2. 检查彩色制式是否正确。
 画面很差或扭曲	 声音较弱或没有	重新搜索一遍频道。
 画面正常	 声音较弱或失真	1. 检查声音制式是否正确。 2. 通过微调电视节目。
电视出现“失控”现象		请拔下电源插头，过10秒钟后再重新接通电源，看是否消除；如果还未消除，请拨打服务电话4006999999。
遥控器发生故障		1. 给遥控器更换电池。 2. 擦拭遥控器的上端。 3. 检查电池的接线端。 4. 检查是否受到荧光或氖光等特殊光线的影响。
在VGA模式中，屏幕显示设置无效信息		1. 检测视频适配器的最大分辨率和频率。 2. 将这些数值与显示模式中的数据进行对比。
LCD或PDP显示面板需要先进的技术才能生产出来，屏幕上可能会有一些过于明亮或黑暗的像素。这些像素不会影响产品的性能，属于正常现象。		

注意：

- 如采取上述措施之后，异常不能消除，请拨打服务热线4006999999，切勿自行打开后盖。
- 电视机在工作过程中，外表面可能发热导致机壳发出“咔嚓”响声，这属于正常现象。

规格

电视基本规格和参数

电源	~ 220V 50Hz
色彩制式	PAL, NTSC(AV)
声音制式	D/K, I, B/G
视频输入	AV (CVBS), S-VIDEO, YPbPr/YCbCr, HDMI或DVI, VGA, USB
音频输出功率	5W x 2 (26") 8W x 2 (32")
环境条件	使用环境温度: +5℃~+35℃ 使用环境温度: 25%~90% 存储温度: -15℃~+45℃ 存储湿度: ≤80% 大气压力: 86~106Kpa 注意: 如果存储温度低于0℃, 请先将机器放置于工作温度的环境中进行恢复2小时后, 然后再通电使用, 以保护您的电视机不受到损坏。
附件	使用说明书 x1 遥控器 x1 家电下乡产品标识卡 x1

机器外观尺寸

型号	整机消耗功率	机器净尺寸(长x宽x高) (包含底座)	机器净尺寸(长x宽x高) (不包含底座)	净重 (包含底座)	净重 (不包含底座)
L26K1A	140W	662X200X506mm	662X100X462mm	9.8Kg	8.3Kg
L32K1A	160W	796X230X588mm	796X100X540mm	14Kg	11.9Kg

说明：

设计和规格若有变化，恕不另行通知。所示尺寸和相关参数均为近似值仅供参考，请以您所购买的实物为准。

产品执行标准：Q/02 HDZ 157-2007

支持的格式

本机支持HDTV/SDTV(YPbPr/YCbCr)格式:

序号	信号格式	刷新频率(Hz)
1	480i/480p	60
2	576i/576p	50
3	720p	50/60
4	1080i/1080p	50/60

支持的PC接口输入格式:

序号	信号格式	行频频率(KHz)	刷新频率(Hz)
1	640*480@60Hz	31.5	60
2	800*600@60Hz	37.88	60
3	1024*768@60Hz (推荐使用)	48.36	60
4	1280*1024@60Hz	63.9	60
5	1600*1200@60Hz	75	60

支持的DVI接口输入格式:

序号	信号名称	刷新频率(Hz)
1	640*480	60
2	800*600	60
3	1024*768	60
4	1280*1024	60

支持的HDMI接口输入格式:

序号	信号名称	刷新频率(Hz)
1	480i/480p	60
2	576i/576p	50
3	720p	50/60
4	1080i	50/60

海尔俱乐部



欢迎您加入海尔俱乐部

一、俱乐部简介

海尔俱乐部(非经营性),是海尔集团为满足消费者个性化需求,建立的一个与海尔共同追求国际化生活品质,分享新资源、新科技的亲情化组织。

二、俱乐部成员分类

海尔俱乐部成员共分为三类:普通会员、银卡会员、金卡会员

三、俱乐部加入标准

■普通会员资格

- ①一次性购买海尔产品两件或两件以上,并达到3000元的购物金额;
- ②累计购买海尔产品达到5000元以上(购机发票三年内有效);

■银卡会员资格

- ①新婚用户一次性购买海尔产品超过8000元(结婚证两年内有效);
- ②一次性购买海尔产品超过10000元;
- ③累计购买海尔产品达到15000元以上(购机发票三年内有效);

■金卡会员资格

- ①在海尔俱乐部普通会员和银卡会员中抽取;
- ②支持海尔发展的各界朋友;
- ③一次性购买海尔产品50000元以上(仅限个人家庭用户);

四、办理入会需要哪些资料

当您购买海尔产品价值总金额(按实际购物发票金额计算)达到会员资料要求,欲入会时,需要准备以下资料:

- ①有效身份证件
- ②购机发票(注:办理金卡需要复印件各一份)

五、怎样申请入会

- ①当您准备好入会所需资料后,可直接到海尔指定的地点办理入会手续;
- ②为确保您的权益,请您在现场详细填写《海尔俱乐部会员申请表》,交海尔相关人员核实确认后,即可成为海尔俱乐部会员。

六、会员享有的权益

- ①获赠俱乐部会员卡;
- ②网上产品登记保修期内可享受私人家电工程师VIP全程伴随星级服务;
- ③网上产品登记可享受家电“过生日”服务;
- ④所购产品可享受海尔家电保修期(保修期自购买之日起)按国家三包规定延长一倍(计算机产品整机保修一年,主要零部件保修4年;手机整机保修2年;平板电视整机保修一年,显示屏保修4年),若海尔的承诺高于国家三包规定的两倍,则以海尔的承诺为准(商用空调、整体厨房除外);延长期间内免收维修费,不免材料费;

备注:对于金卡会员享受集团其他产品相同权益。

- ⑤达到升级标准,可申请俱乐部会员卡升级;
- ⑥会员再次购买海尔产品,只要拨打当地俱乐部服务热线或登陆海尔网上商城订购即可享受供价优惠,省会所在地、直辖市、计划单列市市区会员还可享受免费送货服务(网上商城订购可获得积分);
- ⑦会员将定期获得海尔俱乐部会刊一年;
- ⑧享受俱乐部异业联盟带来的衣、食、住、行等方面的优惠服务;
- ⑨若会员登陆海尔网上商城(www.ehaier.com)或海尔俱乐部(www.haier.com/member),登陆前须凭会员卡号与会员卡背面的注册密码进行网上注册;
(注:三类会员所享有的权益内容不同,本页只概述了部分权益内容,具体相应会员权益请查阅海尔网站会员中心)(www.haier.com/member)

保修证

海尔电视机保修证使用说明

尊敬的用户：

感谢您选用海尔牌电视机，我公司将按照《中华人民共和国消费者权益保护法》的有关
规定及我公司对用户的真诚承诺，凭此保修证及发票，为您提供下列服务：

- 1、本机我公司包修一年（包括遥控器），平板电视的电源适配器、电源板、显示屏包修三年，
普通电视的显象管、行输出变压器、高频头和集成电路包修三年。
- 2、包修期均从开发票之日算起。
- 3、请您妥善保存本证及购机发票，服务时需一并出示方可享受免费服务。
- 4、如有以下情况之一者不提供免费保修，但可以为用户提供有偿服务：
 - 4.1 无三包凭证或三包凭证不符、涂改的，无有效发票或购买证明的；
 - 4.2 因不正确操作、不可抗拒力（雷击/水灾/火灾/地震等）、输入不适合电压、破损（如，
摔落等）造成故障的；
 - 4.3 因您使用、维护、保管不当或由于自行运输、拆卸或非特约单位造成损坏的。

收费修理应向您提供收费标准及发票。

- 5、每次服务后，如满意，请在上门服务记录单上签字。
- 6、在您接受服务过程中如有不满意之处，请立即投诉我公司并如实反映情况。
- 7、欢迎广大消费者对我们设计、服务等方面提出宝贵意见。

用户须知

对于超过包修期的产品，海尔服务人员上门提供有偿服务，有偿费用（超包收费）包括修
理人工费和零部件费。用户所有的费用以维修人员出示的海尔统一收费标准收费，并由服务
人员开具发票，否则可拒绝交费。

带型号、编号的条码四联单请注意保存，维修人员每次上门服务后要取用一联作为维修凭
证，以保证建立准确的维修档案。

*使用方法上的说明以及产品制作有关的事项不属于损失赔偿内容

产品保证书

产品名	海尔彩电		保证期	整机:从购买日起1年内 主要零部件:从购买日起3年内		
型号			客户	姓名		身份证号
出厂编号				住址		
销售处	购买日期	年 月 日		电话	住宅:	公司:
	购机商场			备注		
	电话					

保修证

青岛海尔电子有限公司服务网络一览表

服务中心	邮编	通讯地址	服务热线
北京	100176	北京市大兴亦庄经济技术开发区北环东路6号	4006999999
呼和浩特	010070	呼和浩特市如意开发区一纬路15号海尔售后	4006999999
天津	300402	天津市北辰区津围公路小淀镇大孚工贸院内海尔工贸售后顾服部	4006999999
唐山	063000	唐山市高新技术开发区火炬大厦十二层 海尔工贸	4006999999
石家庄	050031	石家庄市裕华东路169号石家庄海尔工贸有限公司售后部	4006999999
太原	030006	太原市并州南路115号永丰大厦6层	4006999999
上海	200431	上海市宝山区江杨南路2590号海尔售后三楼	4006999999
无锡	214000	无锡市锡沪东路228号高速交警大队对面(欧倍德旁边)	4006999999
杭州	310009	杭州庆春路11#凯旋门商业中心8楼C座	4006999999
宁波	315000	宁波中山东路181号中农信国际商厦27楼	4006999999
南京	210042	南京市龙蟠中路37号南京海尔工贸有限公司	4006999999
济南	250000	济南市大桥路36号零点高速公路附近盖家沟国际物流中心海尔办公大楼	4006999999
济宁	272000	济宁车站东路56号海尔大厦专卖六楼	4006999999
徐州	221000	徐州市中山北路29号国贸大厦12楼海尔	4006999999
合肥	230011	合肥市合裕路西段海尔彩电厂内	4006999999
南昌	330006	南昌市南京西路277号金阳光7楼B座海尔工贸	4006999999
青岛	266101	青岛市308国道609号	4006999999
烟台	264000	烟台卧龙经济园区峰山路3号	4006999999
广州	510600	广州市寺右新马路111-115号五羊新城广场1603	4006999999
南宁	530022	南宁市朝阳路66号钻石广场16楼B8座海尔售后	4006999999
深圳	518031	深圳市深南中路电子科技大厦A座2601室	4006999999
福州	350001	福州市杨桥东路20号畅安大厦9层海尔售后部	4006999999
厦门	361003	厦门市厦禾路189号银行中心17层	4006999999
海口	570105	海口市龙昆北路38#华银大厦22层B9室	4006999999
成都	610017	四川省成都市青羊区锦里东路2号宏达大厦8楼	4006999999
昆明	650021	昆明市人民中路长春花园15楼	4006999999
重庆	400015	重庆市江北区洋河二路阳光城5楼	4006999999
贵阳	550001	贵阳市毓秀路68号佳和花园3楼	4006999999
沈阳	110013	沈阳沈河区北京街21号许兄弟大厦300室	4006999999
锦州	121000	锦州市凌河区南京路6段16号海尔工贸售后	4006999999
哈尔滨	150020	哈尔滨市道外区大新街81号	4006999999
长春	130011	长春市长沈路长沈高速3456号	4006999999
大连	116001	大连市中山区人民路24号平安大厦20层	4006999999
武汉	430056	武汉市汉阳沌口经济开发区海尔工业园	4006999999
襄樊	441000	襄樊市建设路1号米公饭店7楼	4006999999
郑州	450000	郑州市兴隆街8号郑州大酒店A座11楼	4006999999
长沙	410111	长沙市天心区书院南路与三环线交汇处一力物流园4楼	4006999999
西安	710002	西安市南广济街133号金泰丰商务大厦4楼406室	4006999999
兰州	730030	兰州市城关区民主西路226号西北弘大厦26楼	4006999999
西宁	810000	西宁市北大街天桥商务中心12楼	4006999999
银川	750004	银川市开发区科技街和信房地产4楼	4006999999
新疆	830002	乌鲁木齐市人民路139号附18号宏源证券大厦1308	4006999999

请注意：

服务中心的地址、名称、邮编，如有改动，恕不另行通知。

请联系集团总服务电话4006 999 999，未开通的区域请拨打 0532-88939999（长途电话）。

总部服务地址：青岛市308国道609号 邮编266101 客服直通信箱：9999@haier.com

海尔电器用户维修结算卡

故障现象:	一 用户 留存 联
处理结果:	
维修日期:	
维修人员签字:	

购买日期:	维修人员签字:	一 结 算 凭 证 联
出厂编号:	维修人员签字:	
用户盖章:		
(维修完毕, 请剪下此联贴在结算单上, 以便结算)		

故障现象:	二 用户 留存 联
处理结果:	
维修日期:	
维修人员签字:	

购买日期:	维修人员签字:	二 结 算 凭 证 联
出厂编号:	维修人员签字:	
用户盖章:		
(维修完毕, 请剪下此联贴在结算单上, 以便结算)		

故障现象:	三 用户 留存 联
处理结果:	
维修日期:	
维修人员签字:	

购买日期:	维修人员签字:	三 结 算 凭 证 联
出厂编号:	维修人员签字:	
用户盖章:		
(维修完毕, 请剪下此联贴在结算单上, 以便结算)		

故障现象:	四 用户 留存 联
处理结果:	
维修日期:	
维修人员签字:	

购买日期:	维修人员签字:	四 结 算 凭 证 联
出厂编号:	维修人员签字:	
用户盖章:		
(维修完毕, 请剪下此联贴在结算单上, 以便结算)		

贴发票处

LCD/PDP 类彩色电视机的环保标识和产品中非环保类物质或元素的名称及含量的说明

1. 环保标识的说明:



本产品根据国家法规《电子信息产品污染控制管理办法》的相关规定, 采用了国家行业标准《SJ/T 11364-2006 电子信息产品污染控制标识要求》中电子信息产品污染控制标志。

2. 产品中非环保类物质或元素的名称及含量

部件名称	非环保类物质或元素					
	铅 (Pb)	汞 (Hg)	镉 (Cd)	六价铬 (Cr (VI))	多溴联苯 (PBB)	多溴二苯醚 (PBDE)
高温融化的焊料	×	○	○	○	○	○
半导体器件的焊料	×	○	○	○	○	○
电气连接的触点 (例如: 电源开关的触点)	○	○	×	○	○	○
电子陶瓷元件	×	○	○	○	○	○
钢; 铜; 铝合金金属	×	○	○	○	○	○
电子部件和发光管的玻璃	×	○	○	○	○	○
电池	×	○	○	○	○	○
液晶屏 (适用于LCD产品)	×	×	○	○	○	○
PDP屏 (或模组) (适用于PDP产品)	×	○	×	○	○	○

○: 表示该非环保类物质在该部件所有均质材料中的含量均在SJ/T 11363-2006 标准规定的限量要求以下。

×: 表示该非环保类物质至少在该部件的某一均质材料中的含量超出SJ/T 11363-2006标准规定的限量要求。

注: 本产品外观部件均采用绿色环保材料制造, 所含有的非环保类物质或元素皆由于全球的技术和工艺水平限制而无法实现非环保类物质或元素的完全替代, 但本产品中非环保类物质的含量极其微小, 长期使用不会对人体产生危害, 请放心使用。