

JVC

HD-ILA TV

HD-Z56RG7

使用说明书
INSTRUCTIONS

HD-ILA™
Powered by **D-ILA**

DynaPiX HD
Powered by **D.L.S.T.**

HDMI™
HIGH-DEFINITION MULTIMEDIA INTERFACE

MaxxBass®

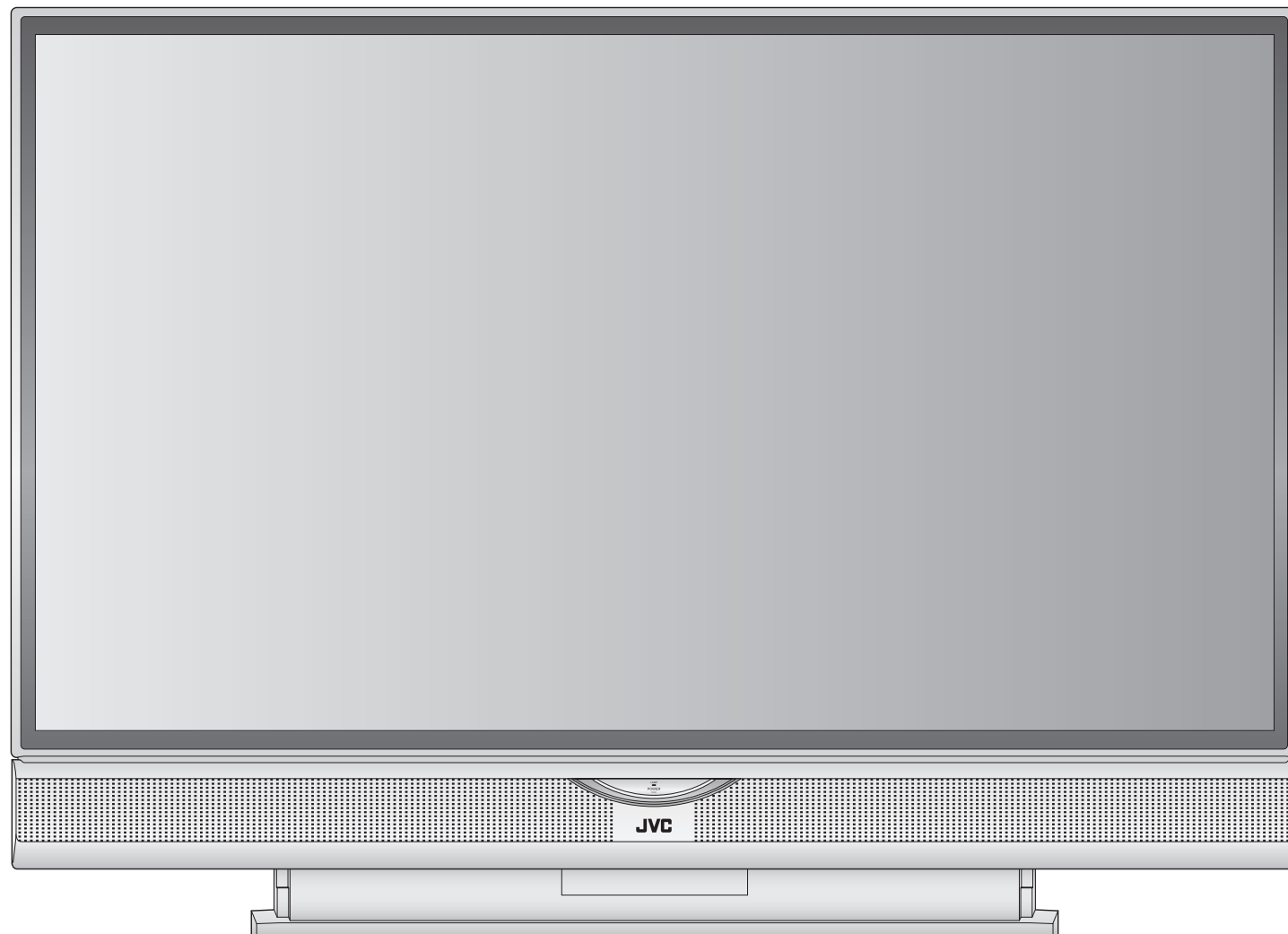

《电子信息产品污染控制管理办法》规定的表示内容

关于环保使用期限



环保使用期限

- 此图标表示了中国《电子信息产品污染控制管理办法》规定的环保使用期限。只要用户在使用本产品时遵守注意事项中的各项规定，从制造日期开始到此图标标出的期限为止（环保使用期限）既不会污染环境也不会产生对人体有害的物质。
- 附件的环保使用期限如下所示：
（不同产品中包含不同附件。）
遥控器、电缆类：10年
灯泡：5年

关于产品中的有毒、有害物质

零件名称	有毒或有害物质、元素					
	铅 (Pb)	水银 (Hg)	镉 (Cd)	六价铬 (Cr6+)	多溴联苯 (PBB)	多溴二苯醚 (PBDE)
线路板组件	×	○	○	○	○	○
机箱	×	○	○	○	○	○
光学系统	×	×	○	○	○	○
扬声器	×	○	○	○	○	○
其他附件	×	○	○	○	○	○

○：此零件中的每个均匀材料所含有毒、有害物质的量在电子行业标准《电子信息产品中有毒有害物质的限量要求》规定的范围之内。

×：此零件中至少有一种均匀材料含有毒、有害物质的量超过了电子行业标准《电子信息产品中有毒有害物质的限量要求》的规定。



包装时使用的打包带需要进行适当的再利用处理。

扩展世界的美丽图像

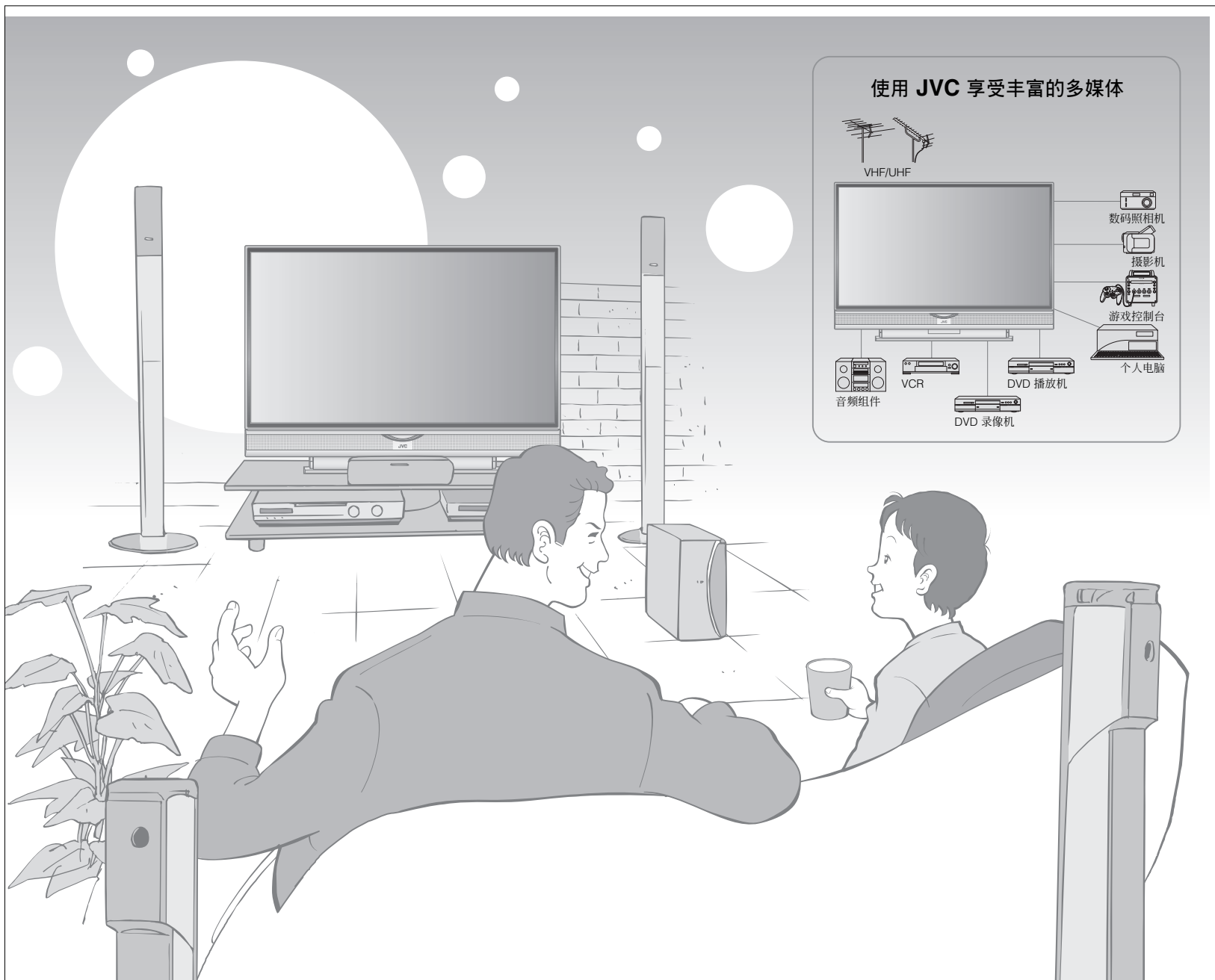

使用 JVC 享受丰富的多媒体

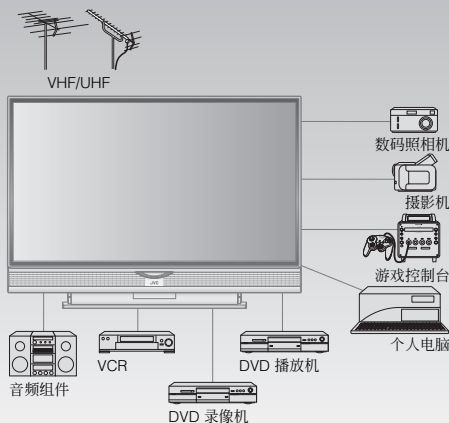

目录

先做重要的事情!

- 警告 2
- 注意事项 3
- 更换投影灯 4

着手准备

- 所有部件名称 6
- 基本连接 7
- 初始设置 8
- 编辑频道 9
 - 注册频道
- 连接外部设备 10

试一试

- 享受新电视! 11
 - 电视 / 图文电视 / 视频等
- 观看电视 12
- 观看图文电视 13
- 观看视频 / DVD 14

尝试高级功能

- 实用功能 15
 - 在多画面模式下观看并搜索
 - 睡眠钟 / 频道锁定
 - 注册您喜爱的频道
- 操作 JVC 录像机和其他设备 17

就是您喜欢的方式

- 定制您的电视 18
- 高级图像调整 19
 - 减少噪音 / 观看更自然的图像
 - 设置宽高比等

发生故障时

- 故障排除 20
- 技术信息 22
- CH/CC 列表 22
- 规格 23

警告

请遵从下列各项指示

切勿向机壳的孔缝中插入任何物体!

- 此举可能会引起致命的触电危险。儿童在附近时一定要注意。



切勿在电视上面放置任何物体!

- 在电视上面放置液体, 明火, 布, 报纸等物可能会引起火灾。



切勿让其暴露在雨中或湿气当中!

- 为防止火灾或触电, 切勿让液体进入机内。



切勿让电视摔落!

- 不要将胳膊肘倚在电视上, 或者让儿童攀挂到电视上。此举会引起电视摔落和伤及人员的危险。

切勿切断或损伤电源线!

- 如果 AC 插头形状不符, 或者电源线不够长, 请使用指定型号的插头适配器或延长用缆线。(请向销售商咨询。)

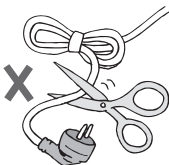

按照本使用说明书进行设置!

- 仅能连接至 110-240V, 50/60Hz 的 AC 插座上。

切勿试图自行修理电视!

→ 如果按照“故障排除”(第 20 页)里的方法还是不能解决的问题。请拔下电源线与销售商联系。

如果电视损坏或运转异常, 请立即停止使用!

→ 拔下电源线, 与销售商联系。

拿住电视以免刮伤屏幕!

- 移动电视时, 切勿触摸屏幕。

在移动电视时, 切勿拿屏幕框!

- 此举可能会造成屏幕框松脱, 并导致电视摔落。如右图所示拿住电视。

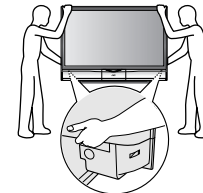

外出时拔下电源线!

- 遥控器上和电视机上的电源键都不能彻底关闭电视电源。(请为卧床不起的病人进行适当的安排。)
- 拔下电源线前, 确保已完成冷却过程(第 3 页)。

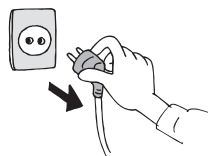

为插入和移动电源插头留出足够的空间!

将电视放置在尽可能靠近 AC 插头的地方

- 插入或移动电源插头可以控制本电视的主电源供应。

确保有足够的空间以免过热

→ “安装要求”(第 7 页)

切勿拆卸后面板!

- 此举可能会引起触电的危险。

切勿堵塞通风孔!

- 此举可能会导致机器过热或发生火灾。

呵护屏幕!

- 清洁屏幕时请使用柔软, 干燥的软布。

切勿在高音量下使用耳机聆听!

- 此举可能会损伤您的听力。

■ 关于安装, 使用及安全的更多详情
→ 请向销售商咨询



注意事项

请遵从下列各项指示

本电视使用投影灯将图像投射到屏幕上。操作不当可能会缩短投影灯的使用寿命或导致投影灯发生故障。操作电视前，请阅读下列所有说明。

本电视含有风扇用于冷却投影灯

- 当投影灯变热时，冷却扇加大力度冷却投影灯。此时，冷却扇的噪音会变大，但这不是故障。

切勿将电视太靠近壁纸放置

- 排气管排出的热气可能会改变壁纸的颜色。

使孩子或宠物远离排气管

- 长时间暴露于排气管排出的热气当中可能会导致轻度灼伤。

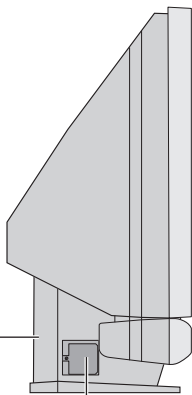

投影灯为消耗品

- 投影灯破损时，更换投影灯；否则，将不能显示画面。详情 ➔ “更换投影灯”（第 4, 5 页）

更换投影灯时，参阅“更换投影灯”上的说明进行操作（第 4 页）

- 小心并正确地处理投影灯；否则，可能会导致灼伤或触电。此外，还可能会缩短投影灯的使用寿命或导致电视发生故障。

除更换投影灯外，切勿打开投影灯灯盖

- 将投影灯暴露在外是很危险的，因为 ...

- 在使用过程中，投影灯变得非常热，可能会导致灼伤。
- 接触投影灯的金属部分可能会导致触电。
- 投影灯会发出紫外线。

切勿在使用后立即更换投影灯

- 因为在使用过程中，投影灯变得非常热，会有灼伤的危险。

切勿触摸投影灯玻璃

- 手指上的污垢或油可能导致投影灯破碎。

启动电源时，开始变热

- 电源刚刚启动后，仅出现暗淡的图像。投影灯变热需要大约一分钟的时间。投影灯变热后，就可以欣赏正常亮度的图像了。
- 在变热过程中，LAMP 指示灯每 2 秒钟闪烁一次。

LAMP 指示灯闪烁时，不能关闭电视

关闭电源时，冷却操作开始运行

- 关闭电视时，屏幕上的画面逐渐消失。屏幕变暗后，冷却操作运行大约 1 分钟。
- 在冷却过程中，LAMP 指示灯每 2 秒钟闪烁一次。
- 在冷却过程中，切勿拔下电视插头。这可能会导致内部电路和投影灯温度过高，并缩短投影灯的使用寿命。

LAMP 指示灯闪烁时，不能启动电视

- 可以在指示灯熄灭 15 秒钟内启动电视机。

投影灯和屏幕上的结露

- 如果启动加热器，或者将电视从寒冷处移到温暖处，在投影灯和屏幕上可能会出现水珠。这种现象叫做结露。如果在结露状态下使用电视，画面会失真，并且屏幕内部会变脏。发生此种情况时，请等待结露消退后再使用电视。

切勿在短时间内频繁启动和关闭电源

- 可能会使电视和投影灯疲劳，以致引发故障和缩短投影灯的使用寿命。

切勿让电视连续启动 24 小时以上

- 可能会缩短投影灯的使用寿命。

切勿让静止画面长时间停留在屏幕上

- 基于 ILA 的特性，静止画面可能会残留在屏幕上。（残留的画面过后会消失。）

■ 关于安装，使用及安全的更多详情 ➔ 请向销售商咨询

更换投影灯

更换投影灯前，请阅读所有说明。

本电视使用投影灯将图像投射到屏幕上。投影灯破损或图像变暗时，更换投影灯。更换投影灯前，请仔细阅读所有说明。

■如果自己没有把握能更换投影灯 → 请向销售商咨询

着手准备

准备更换灯具

●关于购买更换灯具，请向销售商咨询。

! 仅使用指定的更换灯具！

本灯用于 JVC 型电视。将本灯与不同电视或者其它产品一起使用会引起故障并/或损坏电视或投影灯。

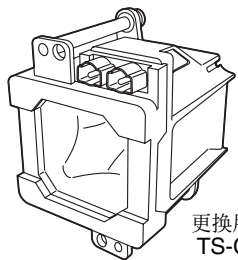

更换灯具：
TS-CL110C
● 高压水银灯

当投影灯将要达到其使用极限时...

●下列信息在显示屏上出现。

灯泡需要更换
请查阅说明书以便获取如何更换灯泡的信息
更换灯泡后，请在电视菜单中重新设定定时器
如果您不想再见到这条信息，请按 OK 键

■如何使该信息消失



投影灯的使用时间达到 6500 小时后，每次启动电视都会出现此信息。

■可能缩短投影灯使用寿命的原因

- 在短时间内频繁启动/关闭电视
- 使电视连续启动 24 小时以上

1 关闭电视

等到 LAMP 指示灯停止闪烁

- LAMP 指示灯和电源灯指的是更换灯具 TS-CL110C 使用说明书上的“LAMP LED”和“POWER LED”

拔下电视的电源插头

2 至少等 1 个小时，直到投影灯完全冷却

3 卸下投影灯

! 在投影灯完全冷却前，切勿更换投影灯！
在使用过程中，投影灯变得非常热，可能会导致灼伤。关闭电视后，至少等 1 个小时。

! 切勿在电视的电源插头插入时更换投影灯！
在电视的电源插头插入时更换投影灯，会导致严重的触电危险。

1 卸下灯盖

如果感觉投影灯的附近有点热，切勿触摸！

飞利浦螺丝刀（十字头螺丝刀）

2 卸下投影灯

拧松

卸下

切勿掉落投影灯！

4

安装新的投影灯

1 拆开包装

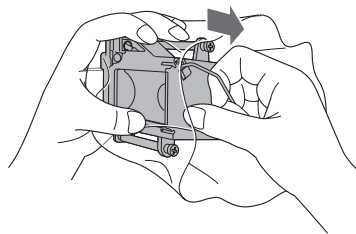

切勿掉落投影灯!
切勿冲击投影灯的玻璃面!
 这可能会导致投影灯破碎, 并造成损伤。



重新拧紧

2 插入

- 确保投影灯牢固地平放到灯室内。

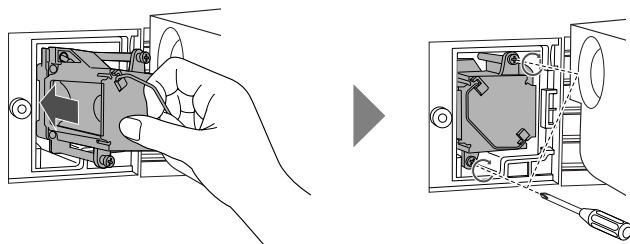

3 重新安装灯盖

- 拧紧螺丝。

5

插入电视插头

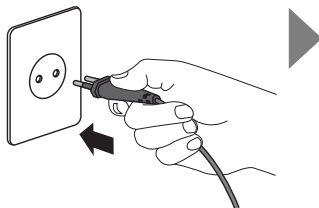

启动电视

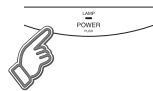

- 如果投影灯安装不牢固 (如平放到灯室内), 将不能启动电视。此种情况下, 重新安装投影灯。

6

重新设置投影灯定时器

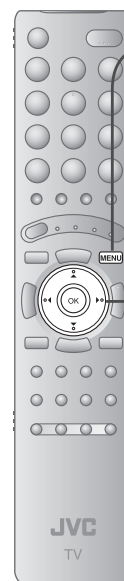

显示菜单栏



选择“设置”

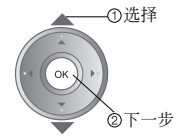
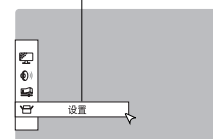

3

选择“灯泡定时器重新设定”

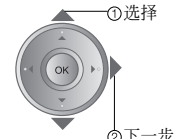

4

完成设置

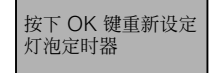
灯泡定时器重新设定
完成

7

最后, 投影灯已被更换!

**切勿将投影灯与普通垃圾一起丢弃!**

投影灯内含有少量的水银。关于处理或再生利用的详情, 请联系当地政府或向销售商咨询。
 处理方法与荧光灯的处理方法相同。

■ 如果启动电视后, 电源灯和 LAMP 指示灯快速闪烁 → “投影灯方面” (第 21 页)

所有部件名称

前面板

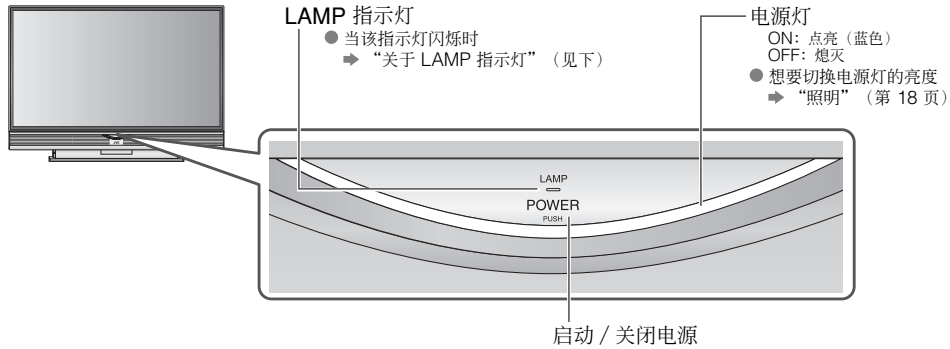

右侧面板

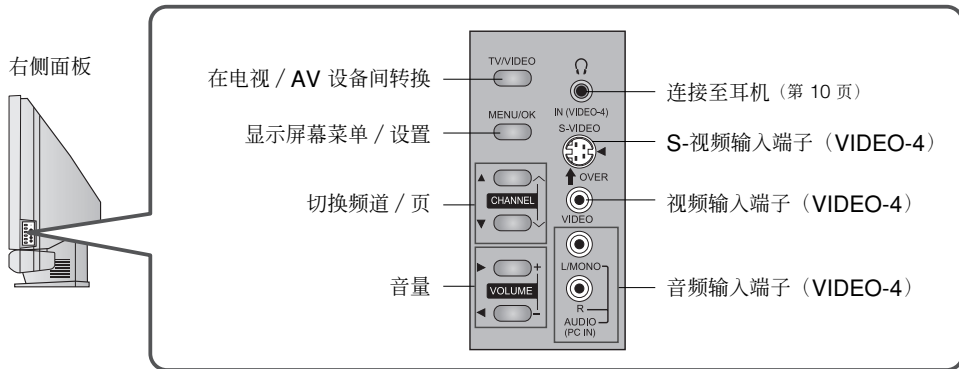

● 连接电视背面的端子 → “连接外部设备” (第 10 页)

关于 LAMP 指示灯

LAMP 指示灯如下所示闪烁。

- 启动电视时, LAMP 指示灯在大约 1 分钟内每 2 秒钟闪烁一次。
→ 投影灯在变热。在此期间, 不能关闭电视。
- 启动电视后, LAMP 指示灯在大约 1 分钟内每 2 秒钟闪烁一次。
→ 在运行冷却操作。在此期间, 不能启动电视。
- 如果 LAMP 指示灯快速闪烁
→ “投影灯方面” (第 21 页)

确认附件

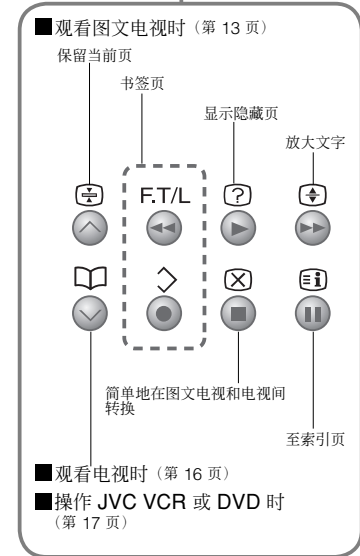
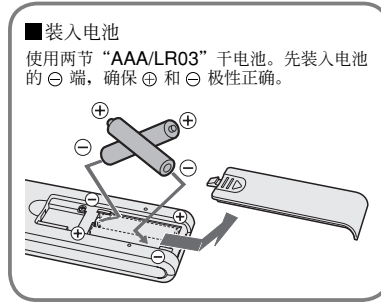
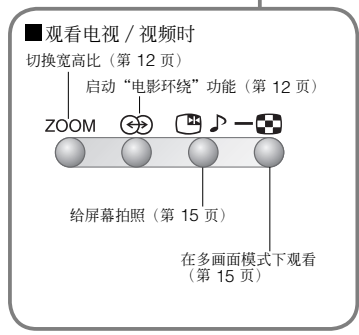
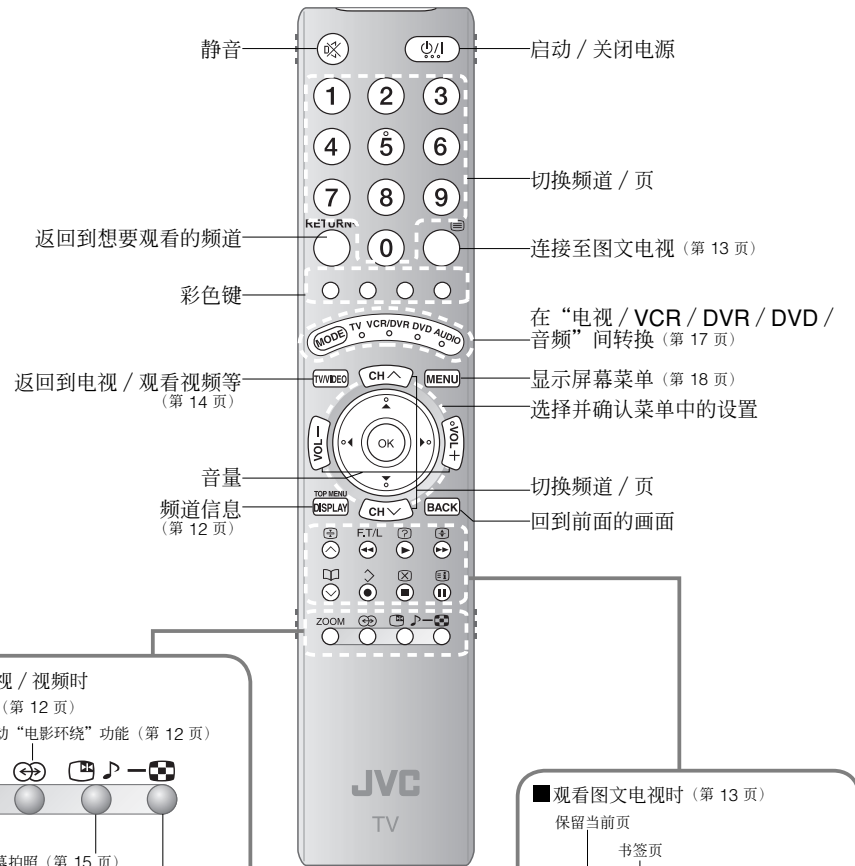

基本连接

设置前，请仔细阅读各设备的用户手册。
连接天线来观看电视是很必要的。

■连接其他设备 ➡ “连接外部设备”（第 10 页）

连接天线

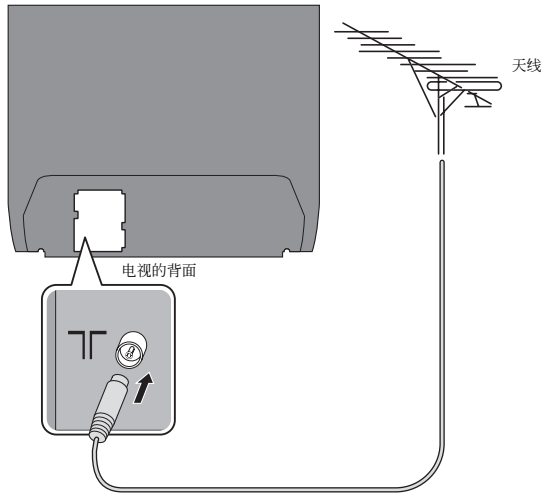

- 完成所有连接后，将插头插入 AC 插座。

设置时注意事项

- 电源要求
 - 仅能将电源线连接至 110-240V, 50/60Hz AC 插座。
- 安装要求
 - 确保本机有足够的空间，以免过热。

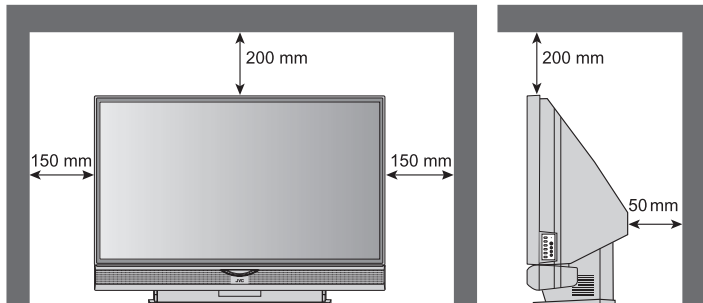

切勿将电视太靠近壁纸放置

- 排气管排出的热气可能会改变壁纸的颜色。

使孩子或宠物远离排气管

- 长时间暴露于排气管排出的热气当中可能会导致轻度灼伤。

连接 VCR / DVD 录像机

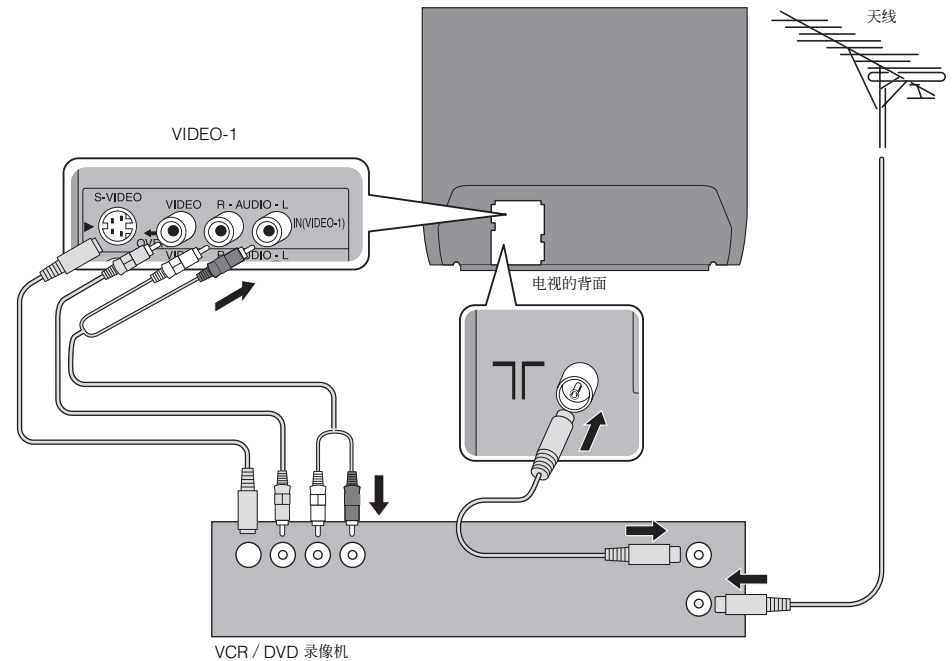

- 完成所有连接后，将插头插入 AC 插座。
- 如果同时连接复合视频和 S-端子线缆，将使用 S-VIDEO。

初始设置

设置菜单语言，安装位置及自动注册电视频道。
在后面的“编辑频道”（第 9 页）中可以编辑这些频道。

- 启动电视大约 1 分钟后，投射的图像达到全亮度。
- 关闭电视大约 5 秒钟后，屏幕变暗。变暗后，冷却操作运行大约 1 分钟。
- ➔ “关于 LAMP 指示灯”（第 6 页）

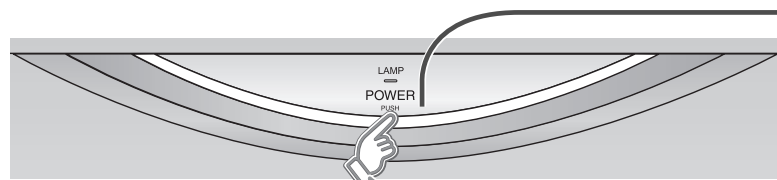

按电源键时，建议按该键的下面。

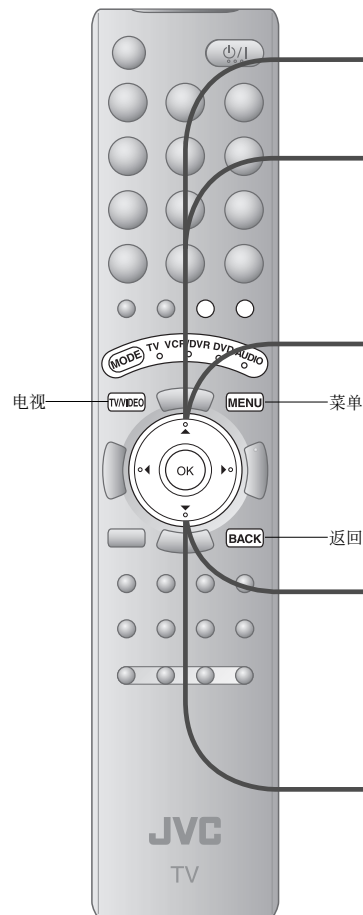

■ 回到前面的画面 ➔ **BACK**

■ 退出 ➔ **MENU**

■ 如果“JVC”徽标不出现或如果您想以后做些改变
➔ “语言”，“电文语种”及“自动程序”
（第 18 页）

1 开始



- 仅当第一次启动电源时出现。
- 也可以使用遥控器上的电源键。

2 选择语言

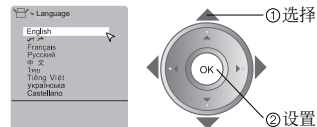

3 选择电文语言组



4 自动注册频道

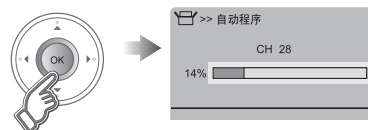

5 查看已注册的频道



6 确认



■ 遥控器不工作

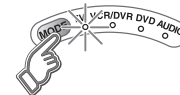

- 确认模式设置为“TV”。

- 对应电文语言组
➔ “电文语言组”（第 22 页）
- 如果不能读取文字
➔ “电文语言组”（第 22 页）

■ 编辑频道

➔ ④ 在“编辑频道”（第 9 页）中

编辑频道

编辑使用“初始设置”（第 8 页）中的“自动程序”储存的频道。

来自“初始设置”（第 8 页）时，跳至 ④。

- 1 显示菜单栏**
MENU
- 2 选择“设置”**
设置
- 3 选择“编辑/手动”**
编辑/手动
- 4 选择一行**
选择
- 5 编辑**
选择
- 6 完成**
选择

■ 回到前面的画面
→ BACK

■ 退出
→ MENU

移动频道的位置

移动

①开始 ②选择目标位置 ③完成

移出 选择 移入

编辑频道名称

名称

①开始 ②输入频道名称

①输入第一个字符 ②下一栏 设置

插入频道

插入

①开始 ②选择 CH/CC ③输入号码 ● 收到广播信号。

● “CH/CC 列表” → (第 22 页)

1 2 3
4 5 6
7 8 9
0

删除频道

删除

①删除 (黄色)

注册新的频道

手动

①开始 ②搜索频道 ③设置

从高频率 (红色) 或 从低频率 (绿色)

● 如果不能接收想要观看的频道，按 ▶ 键切换声音系统。
▶ “您所在国家或地区的声音系统” (第 22 页)

● 开始自动搜索，并输入最近的频率。
▶ 重复前面的步骤，直到出现所需频道

■ 调整

● 图像微调 → (黄色) (蓝色)

● 声音微调 → 选择系统

连接外部设备

VCR / DVD / 其他设备

可以将多种设备连接到电视的后面板上。
设置前，请阅读各设备的用户手册。（本电视不附带连接用线缆。）

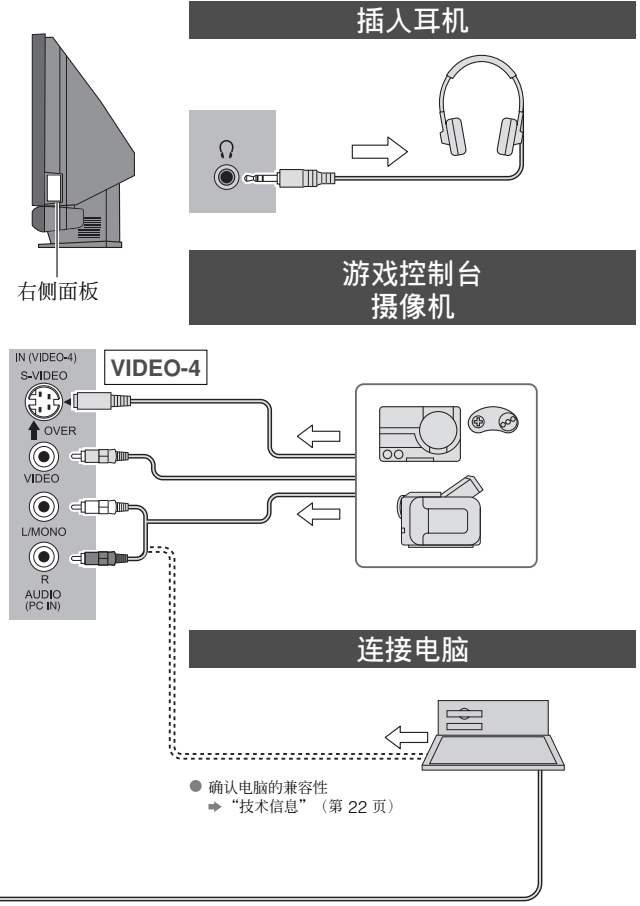
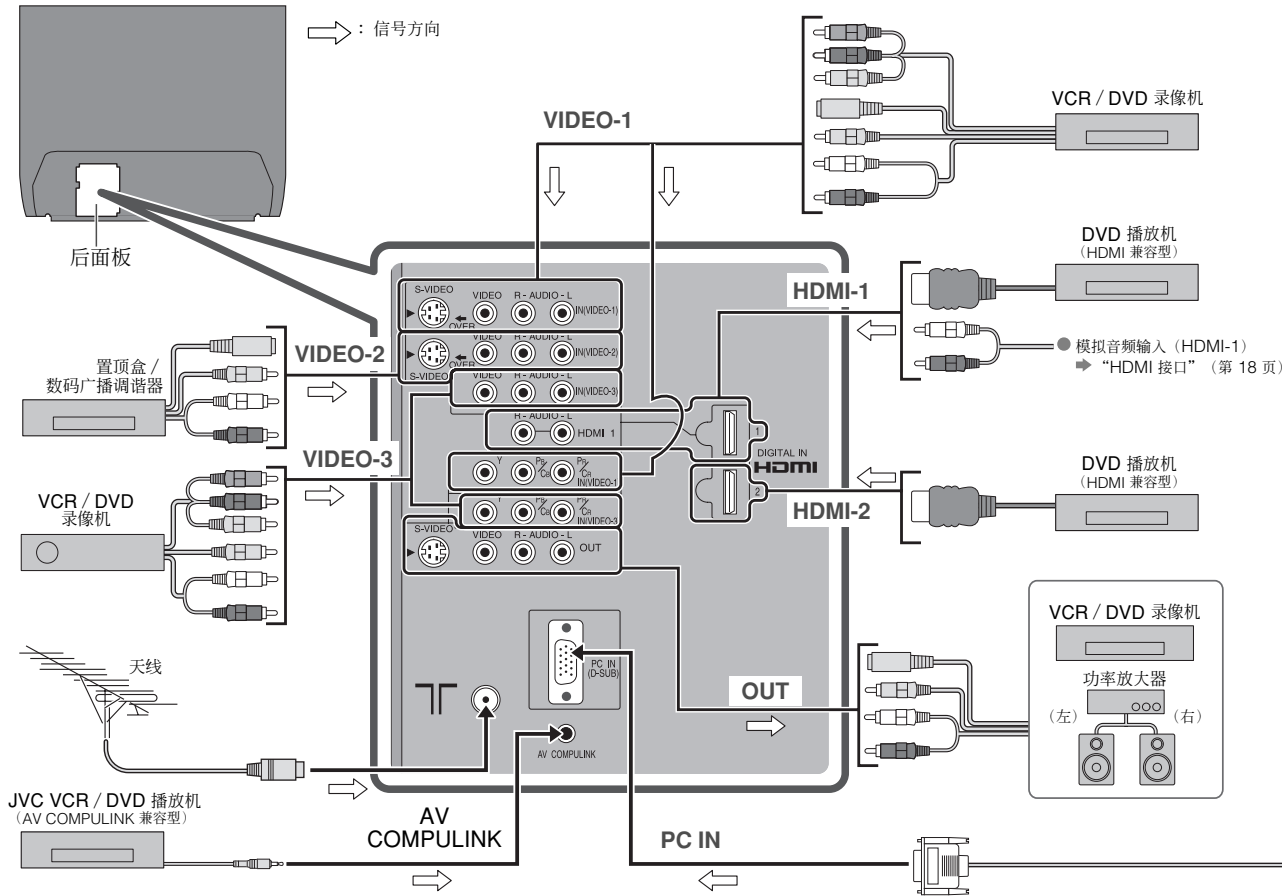

AV COMPULINK

本功能可使录像带或 DVD 的播放实现全自动化。只需将预先录制的材料插入到 JVC 牌录像机或 DVD 播放机内，该设备便会自动启动并开始播放。同时，使用 AV CompuLink 功能时，录像机或 DVD 播放机还会将信号传送到电视，令其启动并切换到适当的视频输入。

● 有关连接方面的详情，参阅 DVD 或录像机的使用说明书。

VIDEO-1 观看视频

输出 ↑	输入 ↓
	· 分量视频信号 / S-VIDEO / 复合视频信号 / 左 / 右频道声音

- 使用分量视频信号
➔ “在视频和分量视频信号间转换” (第 14 页)
- 使用 S-VIDEO
➔ “使用 S-VIDEO” (第 14 页)

VIDEO-2 观看视频

输出 ↑	输入 ↓
	· S-VIDEO / 复合视频信号 / 左 / 右频道声音

- 使用 S-VIDEO
➔ “使用 S-VIDEO” (第 14 页)

VIDEO-3 观看视频

输出 ↑	输入 ↓
	· 分量视频信号 / 复合视频信号 / 左 / 右频道声音

- 使用分量视频信号
➔ “在视频和分量视频信号间转换” (第 14 页)

VIDEO-4 观看视频

输出 ↑	输入 ↓
	· S-VIDEO / 复合视频信号 / 左 / 右频道声音

- 使用 S-VIDEO
➔ “使用 S-VIDEO” (第 14 页)

连接 DVI 设备至 “HDMI-1”

➔ (第 22 页)

HDMI-1 HDMI-2

连接 HDMI 设备

输出 ↑	输入 ↓
	· HDMI 信号 / 左 / 右频道声音 (仅对应 HDMI-1)

- “HDMI 接口” ➔ (第 18 页)
- HDMI-2 输入不支持模拟声音。

OUT

所观看电视频道的视频和声音信号来自此端子

输出 ↑	输入 ↓
	· S-VIDEO / 复合视频信号 / 左 / 右频道声音

- “使用 OUT 端子” ➔ (第 14 页)

享受新电视!

观看电视

页
12

- 观看频道信息
- 切换宽高比
- 享受“电影环绕”功能
- 注册喜爱的频道

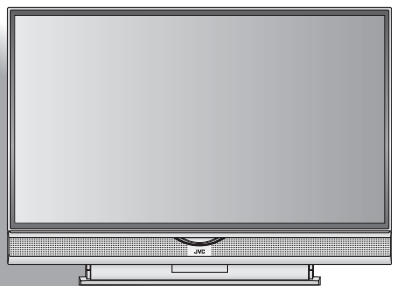
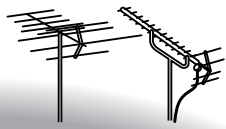
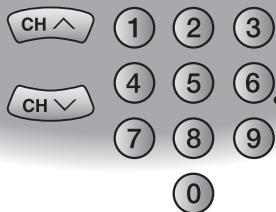

观看图文电视

页
13

- 放大文字
- 至索引页
- 保留当前页
- 简单地在图文电视和电视间转换
- 为喜爱的页书签
- 显示隐藏页

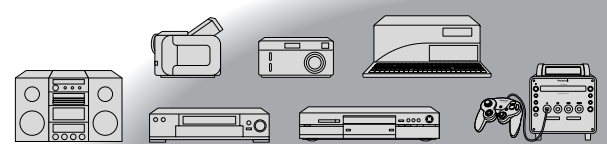
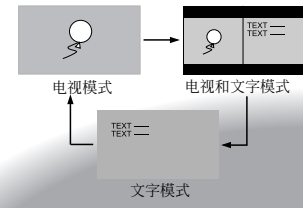

观看视频 / DVD

页
14

- 观看高质量视频 (S-VIDEO)
- 在视频和分量视频信号间转换
- 电脑屏幕位置调整

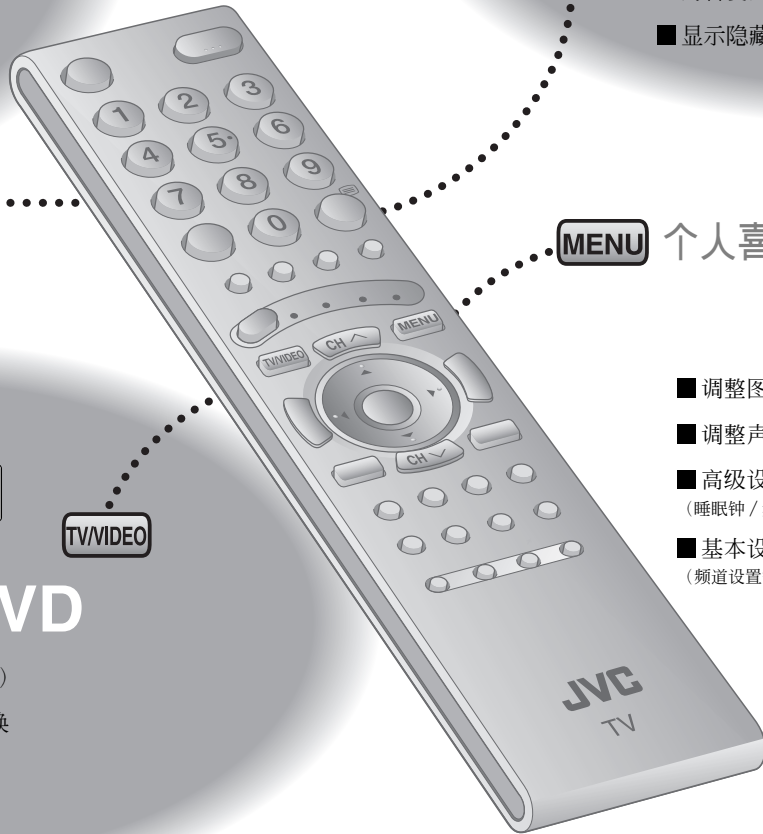

个人喜好

页
18

- 调整图像
- 调整声音
- 高级设置 (睡眠钟 / 频道锁定等)
- 基本设置 (频道设置等)

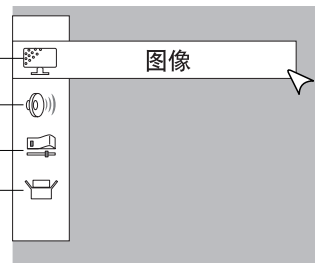

观看电视

1 设置为“TV”
 按下遥控器上的“TV”按钮，将电视模式设置为电视。

2 启动电源
 按下遥控器上的电源按钮，电视上的蓝色电源灯点亮。
 ●再按一次该键关闭屏幕，并使电视进入待机模式。

3 选择一个频道
 例：
 1: 0 → 1
 15: 1 → 5
 ●向上或向下移动频道
 CH ^ 向上
 CH v 向下
 ■在立体声 / 单声道 / 双语广播间转换
 → “立体声 / I·I” (第 18 页)

注意事项
 ●想要完全关闭电视，在 LAMP 指示灯停止闪烁后拔下 AC 插头。

■静音
 ■音量

- 启动电视大约 1 分钟后，投射的图像达到全亮度。
- 关闭电视大约 5 秒钟后，屏幕变暗。变暗后，冷却操作运行大约 1 分钟。
- ▶ “关于 LAMP 指示灯” (第 6 页)

<p>频道信息</p> <p>显示</p>	<p>●“初始设置”中注册的频道将在这出现。</p> <p>■设置页 → 选择</p> <p>■选择并观看一个频道 → 选择 观看</p>
<p>切换宽高比</p> <p>缩放</p>	<p>●设置为“自动”时，宽高比将变成从电视接收的信号所得到的宽高比。如果没有接收到宽高信息，将设置为“4:3 画面” (第 19 页)。</p> <p>●不适用于 1080i (1125i) / 720p (750p) 信号。</p> <p>●在电脑模式下，可以选择“常规”和“全屏”。</p> <p>出现此栏时，使用 ▲ 或 ▼ 键移动图像</p>
<p>享受环绕音效</p> <p>电影环绕</p>	<p>高 : 对应立体声 低 : 对应立体声 (在“高”模式下声音失真时) 单声道 : 对应单声道声音 (模仿类似立体声的音效) 关 : 关闭“电影环绕”功能</p>
<p>增强低音</p> <p>MaxxBass</p>	<p>▶ “MENU” → “011” → “声音” → “MaxxBass”</p> <p>■注册为返回频道</p> <p>■取消</p>
<p>总是返回到想要观看的频道</p> <p>快退</p>	<p>出现频道时 按住 3 秒钟</p> <p>快退已设定!</p> <p>出现频道时 按住 3 秒钟</p> <p>快退已取消!</p> <p>■调用返回频道 → RETURN+</p>
<p>返回到上一次观看的频道</p> <p>返回</p>	<p>RETURN+ → 当前频道 → 前一个频道</p>

使用侧面键的基本操作

1 启动电源
 按下侧面电源按钮。

2 切换频道
 按下侧面频道按钮。

■音量

观看图文电视

本电视可以在两个窗口显示同一频道的电视广播和图文电视。

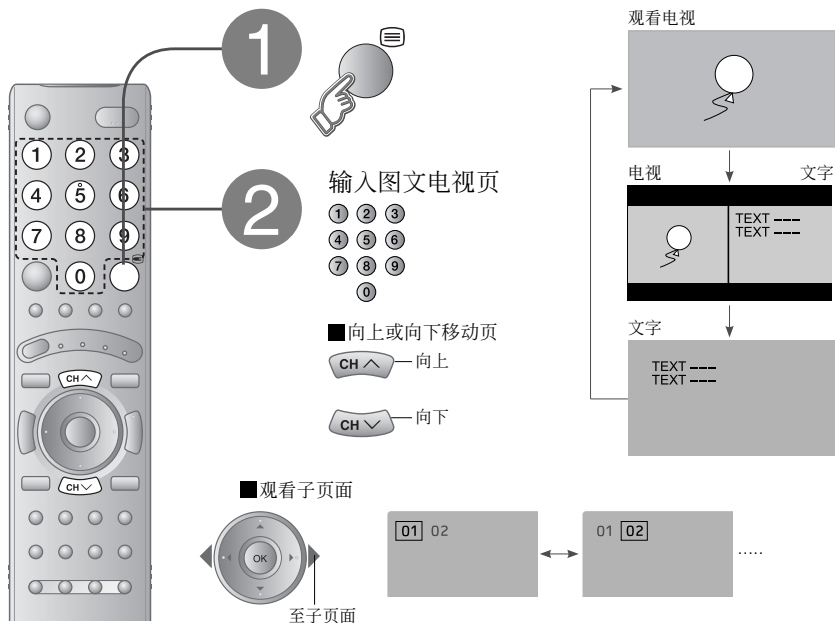

为喜爱的页标书签

列表模式

- 显示您的喜爱列表 (红色) (绿色) (黄色) (蓝色)
- 选择彩色键来保存页 (红色) (绿色) (黄色) (蓝色)
- 输入要保存的页码
- 保存

■调用喜爱的页 → 像在步骤 2 中一样按彩色键

保留当前页
保留
解除 → 再按一次 键

显示隐藏页
显示
显示隐藏信息 (问题的答案等)
1 + 2 =
2 x 3 =

放大文字
尺寸
将显示的文字放大一倍
TEXT SIZE

至索引页
索引
返回到“100”页或先前指定的页

简单地在图文电视和电视间转换
取消
P233
TEXT ---
TEXT ---
P233
●用于进行页面搜索。

观看视频 / DVD

1 选择视频播放源

TV/VIDEO → AV 选择

0	01
1	Video-1
2	Video-2
3	Video-3
4	Video-4
5	HDMI1
6	HDMI2
7	PC

① 选择 ② 观看

或

① ② ③
④ ⑤ ⑥
⑦ ⑧ ⑨
⑩

2 操作所连接的设备并播放视频

■操作 JVC 录像机及其他设备 (第 17 页)

使用侧面键选择视频播放源

① TV/VIDEO ② CHANNEL 选择视频播放源 ③ MENU/OK

电脑屏幕位置调整

1 MENU 显示菜单栏

2 选择“设置” 选择“电脑屏幕位置”

① 选择 ② 下一步

① 选择 ② 下一步

3 ① 调整 ② 设置

● 重新设置位置 → (蓝色)

在视频和分量视频信号间转换

1 显示菜单栏 MENU

2 选择“设置”

① 选择 ② 下一步

3 选择“视频-1 设定”或“视频-3 设定”

① 选择

4 切换设置

① 选择 ② 下一步

视频 : 对应复合视频或 S-端子信号

分量 : 对应分量视频信号

使用 S-VIDEO

- 如果同时连接复合视频和 S-VIDEO 线缆, 将使用 S-VIDEO。

使用 OUT 端子

- 分量视频和电脑信号不出自此端子。
- 观看视频信号时, S-VIDEO 不发出任何信号。
- HDMI-1 和 HDMI-2 输入不出自此端子。

实用功能

给屏幕拍照

冻结

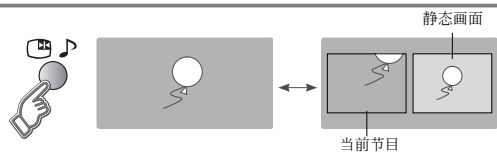

■取消

- ▶ 再按一次“”键，或切换频道
- 显示子画面（见下）或处于电脑模式时无效。
- 不能保存或输出该静态画面。

在多画面模式下观看

多画面



选择“1”返回到正常观看模式

- 处于电脑模式时无效。

■在双画面模式下观看

例，您可以同时观看电视和视频。

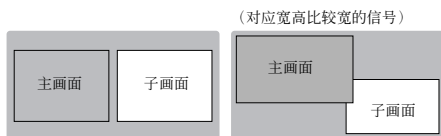

- 在声音播放源间转换



- 切换频道



■在 12 个画面模式下选择一个频道

所有注册的频道用静态画面显示。



仅选取的帧有动态画面。

- 向上或向下移动页
- 对应 HDMI-1 或 HDMI-2 输入无效。

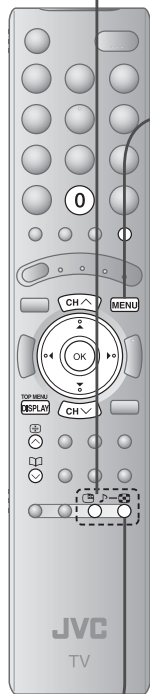

为电视设置自动关机时间

睡眠钟

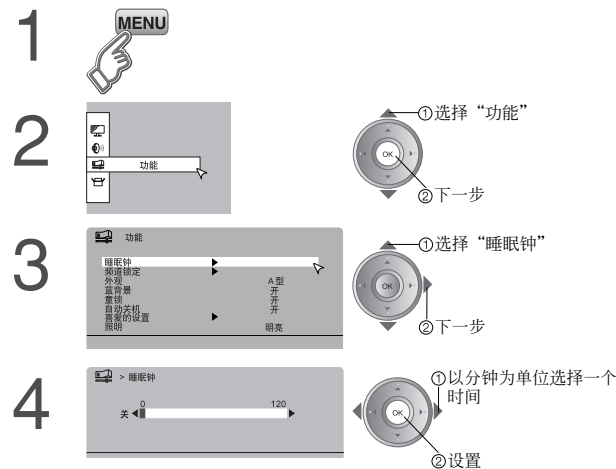

- 取消 ▶ 在步骤 4 中设置时间为“0”

- 剩余时间 ▶ 重复该步骤可以在步骤 4 中确认剩余时间。

● 上述步骤 1 和 2 后

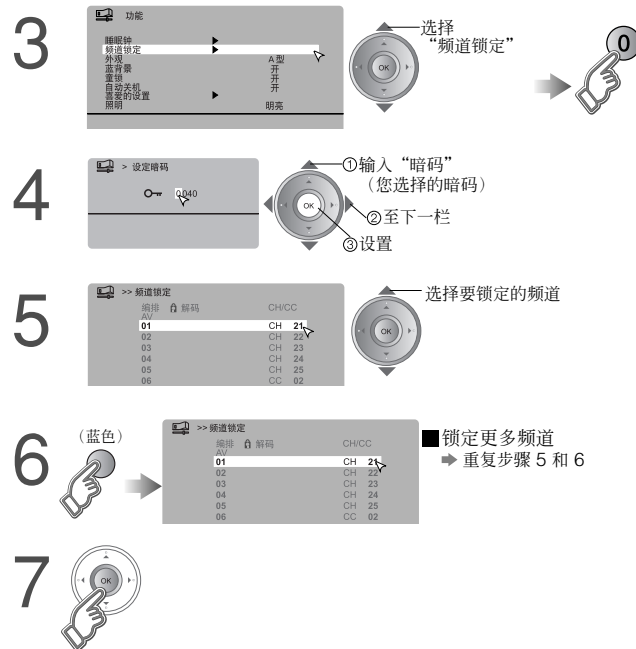

- 为频道解锁 ▶ 在步骤 6 中再按一次“”键

- 观看锁定的频道 ▶ 使用数字键输入频道号码。当 出现时，按“TOP MENU / DISPLAY”键并输入“暗码”。（如果忘记“暗码”，可以在步骤 4 中查看。）

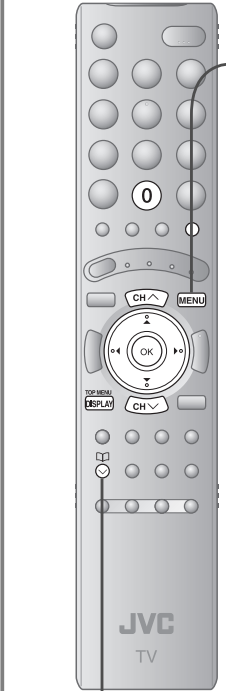

将频道注册到按键上

喜爱的频道

1 频道出现时
按住 3 秒钟

2 按数字键将其注册在
① ② ③ ④

■调用喜爱的频道

1

2 按注册的数字
① ② ③ ④

●同时也储存了对喜爱频道的图像所做的定制 (第 18 页)。

■查看喜爱的频道

→ 按 **TOP MENU** **DISPLAY** 键并确认注册的频道旁边有 标记

■删除喜爱的频道

1

→ “MENU” → “” → “功能” → “喜爱的设置”

2 删除
(蓝色)

当信号微弱时，
将出现蓝屏并
静音

蓝背景

→ “MENU” → “” → “功能” → “蓝背景”

① 选择
② 设置

关 : 关闭此功能
开 : 出现蓝屏

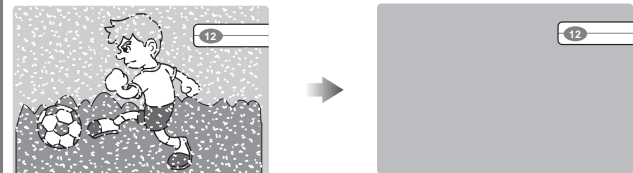

当信号微弱或没有信号时

出现蓝屏并静音

没有收到信号
且没有执行操
作时，设置电
源自动关闭

自动关机

→ “MENU” → “” → “功能” → “自动关机”

① 选择
② 设置

关 : 关闭此功能
开 : 设置电源自
动关闭

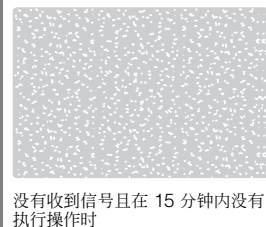

没有收到信号且在 15 分钟内没有
执行操作时

关闭电源

防止切换频道
时，音量骤升
或骤降

自动音控

→ “MENU” → “” → “设置” → “自动音控”

① 选择
② 设置

关 : 关闭此功能
开 : 防止音量骤
升或骤降

操作 JVC 录像机和其他设备

可以使用附带的遥控器操作 JVC 录像机和其他设备。

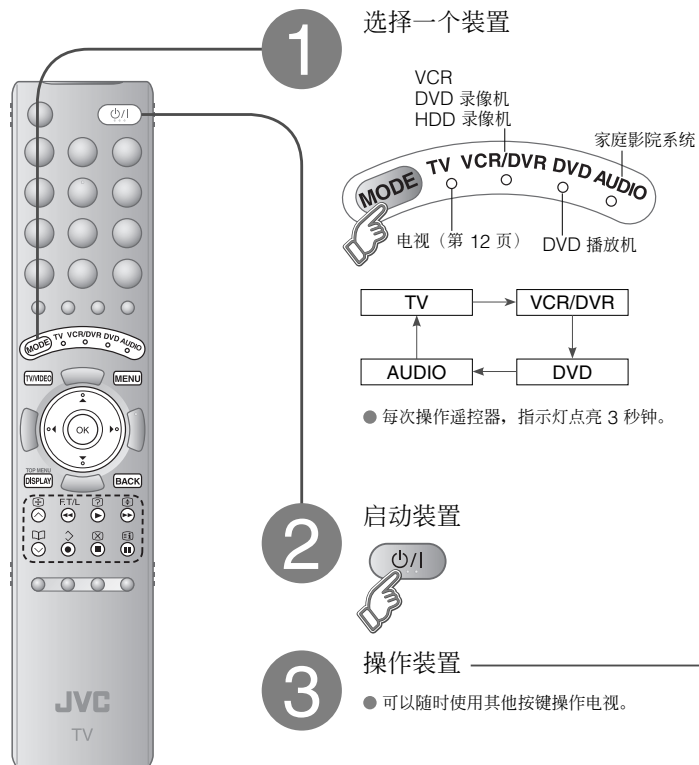

操作 VCR, DVD 录像机或 HDD 录像机

VCR/DVR

操作 DVD 播放机

DVD

操作家庭影院系统

AUDIO

操作 DVD / HDD 录像机菜单

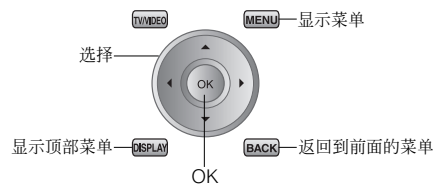

显示字幕 (DVD / HDD 录像机模式) → TOP MENU DISPLAY

操作 DVD 菜单

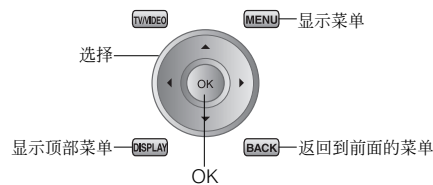

显示字幕 → TOP MENU DISPLAY

操作 AUDIO 菜单

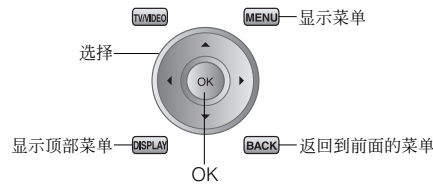

显示字幕 → TOP MENU DISPLAY

静音 →

音量 →

选择环绕声模式 →

播放 / 录制等

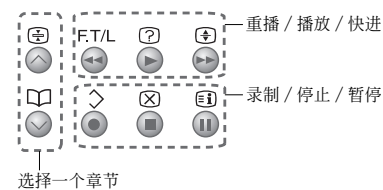

播放等

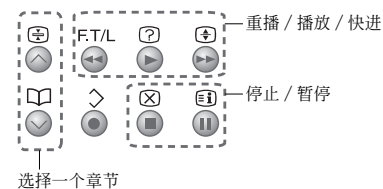

播放等

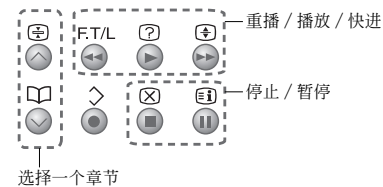

如果不能操作录像机, 请尝试改变遥控器编码。

编码 A 或 1 (默认)



编码 C 或 3



- 检查附带的使用手册以确认您录像机的编码。
- JVC 设备的某些机型不能使用本遥控器进行操作。
- JVC DVD 录像机和 HDD 录像机默认设置为编码“C”或“3”。

注意事项

- 如果取出电池, 遥控器编码将返回到编码 A 或 1。

定制您的电视

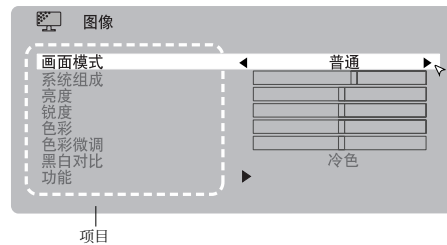
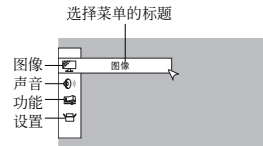
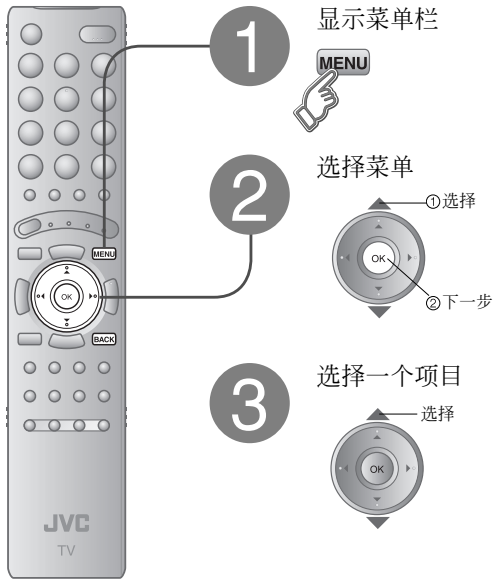

■ 回到前面的画面

→ **BACK**

■ 退出

→ **MENU**

● 处于静止状态一分钟后
菜单消失。

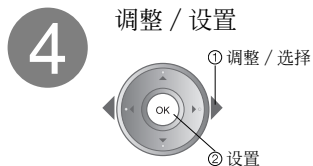

■ 使用滑动栏调整时

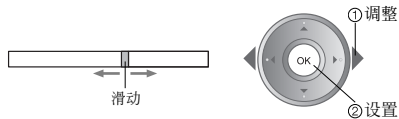

■ 从预设中选择时

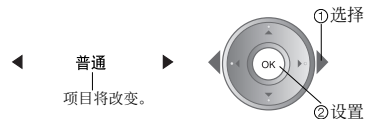

● 某些菜单有子菜单。

菜单	项目	调整 / 设置
图像	画面模式	画面模式 (明亮 / 普通 / 柔和)
	系统组成	系统组成 (更低 ↔ 更高)
	亮度	亮度 (更暗 ↔ 更亮)
	锐度	锐度 (更柔和 ↔ 更锐利)
	色彩	色彩 (更浅 ↔ 更深)
	色彩微调	对应 NTSC 的色彩微调 (偏红 ↔ 偏绿)
	黑白对比	色彩温度 (暖色 / 普通 / 冷色)
	功能	调整更好的画面 (第 19 页)
声音	立体声 / I · II	模式 / 语言 (○ : 单声道 / ∞ : 立体声 / I : 接口 1 / II : 接口 2 / 单声道)
	低音	低音部分 (更弱 ↔ 更强)
	高音	高音部分 (更弱 ↔ 更强)
	平衡	扬声器平衡 (左面更强 ↔ 右面更强)
	电影环绕	环绕水平 (高 / 低 / 单声道 / 关)
	MaxxBass *1	加强低音 (关 / 低 / 高)
功能	音色调整	使声音更清晰 (开 / 关)
	睡眠钟	用于关闭电视的定时器 (第 15 页)
	频道锁定	防止儿童观看特定频道 (第 15 页)
	外观	显示频道号码的格式 (A 型 / B 型)
	蓝背景	在信号微弱或没有信号时, 显示蓝屏并静音 (第 16 页)
	童锁	禁用电视的前面板按键 (开 / 关)
	自动关机	如果没有收到信号且在 15 分钟内没有执行操作, 设置电源自动关闭。(第 16 页)
	喜爱的设置	清除喜爱频道的设置 (第 16 页)
设置	照明	启动电视时改变电灯灯的亮度 (第 6 页) (明亮 / 柔和)
	自动程序	自动注册频道 (第 8 页, ④)
	编辑 / 手动	改变注册频道或增加新的频道 (第 9 页)
	语言	为屏幕菜单选择一种语言 (第 8 页, ②)
	视频 -1 设定	对应使用 VCR 和其他设备 (第 14 页)
	视频 -3 设定	对应使用 VCR 和其他设备 (第 14 页)
	自动音控	防止切换频道时, 音量骤升或骤降 (第 16 页)
	电文语种	为图文电视节目选择一种语言 (第 22 页)
	HDMI 接口	HDMI-1: 尺寸 (1 / 2 / 自动) HDMI-2: 尺寸 (1 / 2 / 自动) 音频 (数字 / 模拟 / 自动)
	电脑屏幕位置	电脑屏幕位置调整 (第 14 页)
灯泡定时器重新设定	重新设置投影灯定时器 (第 5 页)	

● 其他设置 · 切换宽高比 → “缩放” (第 12 页)
· 启动 “电影环绕” 功能 → “电影环绕” (第 12 页)

*1 MaxxBass 是 Waves Audio 有限公司在美国, 日本和其他国家的注册商标。

高级图像调整

由于默认设置，电视会自动调整以获得最佳的图像。

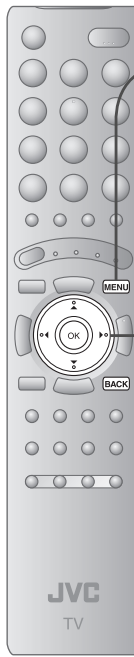

- 显示菜单栏**
按下 **MENU** 按钮。
- 选择“图像”**
使用方向键选择“图像”，按下 **OK** 按钮。
- 选择“功能”**
使用方向键选择“功能”，按下 **OK** 按钮。
- 选择一个项目**
使用方向键选择项目，按下 **OK** 按钮。
- 切换设置**
使用方向键选择设置，按下 **OK** 按钮。
- 完成设置**
按下 **OK** 按钮。

■ 回到前面的画面
→ **BACK**

■ 退出
→ **MENU**

● 处于静止状态一分钟后菜单消失。

例，“超级数字净化”

超级数字净化	对应更流畅的图像	<input type="checkbox"/> 关 : 关闭此功能	<input type="checkbox"/> 最小 : 当图像没有锐度时	<input type="checkbox"/> 最大 : 出现大量噪音时	<input type="checkbox"/> 自动 : 自动调整
下拉	对应更圆滑的电影画面	<input type="checkbox"/> 关 : 关闭此功能	<input type="checkbox"/> 开 : 此功能总是处于开启状态	<input type="checkbox"/> 自动 : 自动调整	
色彩管理	对应更自然的图像	<input type="checkbox"/> 关 : 关闭此功能	<input type="checkbox"/> 开 : 保持自然的色彩平衡		
画面处理	确定亮 / 暗图像	<input type="checkbox"/> 关 : 关闭此功能	<input type="checkbox"/> 开 : 更容易观看亮 / 暗图像		
智能画面处理	确定白区的亮度	<input type="checkbox"/> 关 : 关闭此功能	<input type="checkbox"/> 开 : 更容易观看白区	● 当“画面模式”设置为“亮度”时无效（第 18 页）	
MPEG 画面降噪	用来减少 MPEG 视频噪音	<input type="checkbox"/> 关 : 关闭此功能	<input type="checkbox"/> 开 : 出现噪音时		
彩色制式	当没有色彩时	① 选择想要切换其设置的屏幕 <input type="checkbox"/> 主画面 : 主画面 <input type="checkbox"/> 子画面 : 在多画面模式下的子画面 (第 15 页) ② 选择彩色制式 <input type="checkbox"/> PAL <input type="checkbox"/> SECAM <input type="checkbox"/> NTSC 3.58 <input type="checkbox"/> NTSC 4.43 <input type="checkbox"/> 自动 ● 对您所在国家或地区的彩色制式。 ➔ “您所在国家或地区的彩色制式” (第 22 页)			
4:3 画面	设置默认的宽高比	在“缩放”中为自动选择一个默认的宽高比 (第 12 页) <input type="checkbox"/> 全景 <input type="checkbox"/> 常规 <input type="checkbox"/> 14:9 缩放 16:9 4:3 14:9			

严重的噪音或雪花



- 电视和天线是否连接正确?
- 改变天线的方向。
- 天线或其缆线是否损坏?
▶ 请向销售商咨询

杂影, 斑点或噪音



- 是否天线接收到高压线或无线传输的干扰?
▶ 请向销售商咨询
- 所连接的设备是否靠电视太近?
▶ 让天线与引起干扰的物体间的距离加大到无干扰

鬼影 (重影)



- 电视是否受到高山或建筑物反射信号的干扰?
▶ 调整天线的方向, 或者换成方向性更好的天线

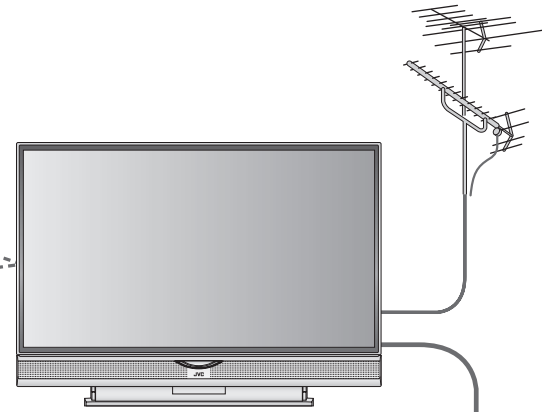

不能启动电视!

- 电源插头是否正确插入到 AC 插座上?

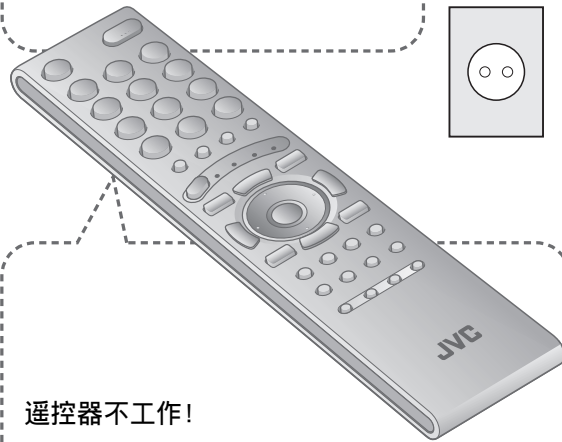

遥控器不工作!

- 是否电池没电了?
- 离电视的距离是否超过了 7 米?
- 是否将“MODE (TV, VCR/DVR, DVD, AUDIO)”设置为“TV”?
- 观看图文电视节目时, 电视菜单栏不出现。
- 基于信号的稳定性, 在切换频道时会出现时间延迟。

问题	解决方法	页
遥控器不工作	● 按下电视电源, 等大约 1 个小时直到投影灯完全冷却。然后再重新插入电视电源。(很快启动电视可能会缩短投影灯寿命。)	—
前控制按键不工作	● 将“童锁”切换成“关”。	18
无意中改变宽高比	● 按“ZOOM”键返回到您的设置。	12
屏幕上出现黑色或白色的小点	● 尽管 HD-ILA 材料是用高科技生产的, 但有些像素还是会丢失或残留显示。	—
关闭了电脑屏幕对齐	● 调整“电脑屏幕位置”。	14
图像质量不好	<ul style="list-style-type: none"> ● 色彩不自然 >>> 调整“色彩”和“亮度”。确认“彩色制式”。如果已经选择了“自动”, 手动选择指定的彩色制式。 ● 噪音 >>> 设置下列功能。 画面模式: 普通 超级数字净化: 最大 ● 重影 >>> 设置下列功能。 画面模式: 明亮 超级数字净化: 最小 	18 19 — 18 19 — 18 19
使用外部设备时出现异常图像	<ul style="list-style-type: none"> ● 如果图像的上部失真, 确认视频信号的自身质量。 ● 接收播放机等设备的信号, 如果使用 625p (逐行扫描制式) 时, 图像移动得不自然, 可将外部设备的输出设置切换成 625i (隔行扫描制式)。 	— —
蓝屏出现在显示屏上	● 将“蓝背景”切换成“关”。	16

基本

屏幕方面

图像方面

	问题	解决方法	页
声音方面	声音效果不好	<ul style="list-style-type: none"> ● 调整“低音”和“高音”。 ● 如果选择“立体声 / I · II”时信号接收不良，切换到“单声道”。 ● 使用“手动”调整频道接收效果。 	18 18 9
	屏幕尺寸不对	<ul style="list-style-type: none"> ● 在“HDMI 接口”中将“尺寸”切换成“1”或“2”。 	18
	没有图像，没有声音	<ul style="list-style-type: none"> ● 使用带有 HDMI 徽标的线缆。 HDMI 	-
	没有声音	<ul style="list-style-type: none"> ● 确认设备是否与 HDMI 兼容。 ● 在“HDMI 接口”中，对应 HDMI 设备将“音频”切换成“数字”或“自动”，或对应 DVI 设备切换成“模拟”或“自动”。 (不适用于 HDMI-2) 	- 18
	画面呈绿色并且图像失真	<ul style="list-style-type: none"> ● 在切换“HDMI”设备的信号制式后，请等待片刻以待信号稳定。 	-
	一些功能不工作	<ul style="list-style-type: none"> ● 不是故障。基于某种情况菜单中有些功能（暗背景）不工作。 	-
功能方面	在子画面中有些输入无法选择	<ul style="list-style-type: none"> ● 在子画面中不能选择“VIDEO-1 (分量视频信号)”，“VIDEO-3 (分量视频信号)”，“HDMI-1”，“HDMI-2”输入和电脑模式。 	-
	没有图像，没有声音	<ul style="list-style-type: none"> ● OUT 端子不输出某些输入。 	14

	问题	解决方法	页
投影机方面	LAMP 指示灯快速闪烁	<ul style="list-style-type: none"> ● 关闭电视片刻，然后再重新启动电源。如果电视进入警告模式，待冷却运行结束后按下电视电源，并向销售商咨询。（可能是内部电路出现故障。） 	-
	电源灯和 LAMP 指示灯交替闪烁	<ul style="list-style-type: none"> ● 关闭电视片刻，然后再重新启动电源。如果电视进入警告模式，待冷却运行结束后按下电视电源，并向销售商咨询。（内部温度异常升高，或者是冷却扇受阻。） 	-
	电源灯和 LAMP 指示灯同时快速闪烁	<ul style="list-style-type: none"> ● 如果在投影机更换后不久发生此种情况，重新安装此新灯。（投影机可能未正确插入到灯室内。） 按操作步骤重新安装投影机时，注意遵守所有的警告事项。 - 确保让投影机平放到灯室内。 - 确保重新安装灯盖。 ● 如果不是在更换投影机后发生此种情况，关闭电视片刻，然后再重新启动电源。如果电视进入警告模式，待冷却运行结束后按下电视电源，并向销售商咨询。（可能是投影机出现故障。） 	6 -

电文语言组

组	语言
组-1	土耳其语、匈牙利语、英语、德语、法语、意大利语、西班牙语、葡萄牙语、希腊语、瑞典语、芬兰语
组-2	波兰语、塞尔维亚语、克罗地亚语、斯洛文尼亚语、捷克语、斯洛伐克语、罗马尼亚语、匈牙利语、德语、法语、意大利语、瑞典语、芬兰语
组-3	俄语、保加利亚语、列托语、立陶宛语、爱沙尼亚语、乌克兰语、塞尔维亚语、克罗地亚语、斯洛文尼亚语、捷克语、斯洛伐克语、英语、德语
组-4	阿拉伯语、捷克语、斯洛伐克语、匈牙利语、英语、德语、法语、意大利语、西班牙语、葡萄牙语、瑞典语、芬兰语
组-5	波斯语、捷克语、斯洛伐克语、匈牙利语、英语、德语、法语、意大利语、西班牙语、葡萄牙语、瑞典语、芬兰语

● 如果不能读取文字。 ➔ 选择不同的电文语言组。

您所在国家或地区的彩色制式

区域	国家或地区	制式
亚洲、中东	巴林、科威特、阿曼、卡塔尔、阿拉伯联合酋长国、也门等	PAL
	中国、越南等	
	香港等	
	伊朗伊斯兰共和国、黎巴嫩、沙特阿拉伯等	SECAM
	菲律宾、中国台湾、缅甸等	NTSC
欧洲	俄罗斯等	SECAM
	捷克共和国、波兰等	PAL
	德国、芬兰、比利时等	
	英国等	
大洋洲	澳大利亚、新西兰等	PAL
非洲	南非共和国等	PAL
	尼日利亚等	
	埃及、摩洛哥等	SECAM

您所在国家或地区的声音系统

区域	国家或地区	制式
亚洲、中东	巴林、科威特、阿曼、卡塔尔、阿拉伯联合酋长国、也门等	B/G
	中国、越南等	DK
	香港等	I
	伊朗伊斯兰共和国、黎巴嫩、沙特阿拉伯等	B/G
	菲律宾、中国台湾、缅甸等	M
欧洲	俄罗斯等	D/K
	捷克共和国、波兰等	B/G
	德国、芬兰、比利时等	
	英国等	
大洋洲	澳大利亚、新西兰等	B/G
非洲	南非共和国等	I
	尼日利亚等	B/G
	埃及、摩洛哥等	

单声道声音

当收听不到立体声或双语声音时，使用此功能。

● 设置“立体声 / I·II”为“单声道”。 ➔ (第 18 页)

可以显示的电脑信号

● 如果信号不出现，确认电脑上的垂直频率设置为 60 Hz。

分辨率	640 x 480 (VGA)	1024 x 768 (XGA)
垂直频率 (Hz)	60.0	60.0
垂直频率 (kHz)	31.5	48.4

连接 DVI 设备

使用“DVI-HDMI”转换电缆连接“DVI”设备至“HDMI-1”。连接 DVI 设备的模拟声音输出至 IN HDMI-1 中的 L 和 R 端子。

- 在“HDMI 接口”中将“音频”设置为“模拟”或“自动” ➔ (第 18 页)
- HDMI-2 输入不支持模拟声音 (IN HDMI-1)。
- HDMI-2 输入不支持 DVI 设备。

CH/CC 列表

想要使用插入功能 (第 9 页) 时，请在此表中找到与电视的频道号码相对应的“CH/CC”号码。

- US: US 频道号码是在美国、菲律宾等国家使用的频道号码。
- CCIR: CCIR 频道号码是在中东、东南亚等地区使用的频道号码。
- OIRT: OIRT 频道号码是在东欧、俄罗斯、越南等地区使用的频道号码。
- AUSTRALIA: AUSTRALIA 频道号码是在澳大利亚等国家使用的频道号码。

CH	频道			
	US	CCIR	OIRT	AUSTRALIA
CH 02	US-02	E2	R1	AU-0
CH 03	US-03	E3		AU-1
CH 04	US-04	E4	R2	AU-2
CH 05	US-05	E5	R6	AU-6
CH 06	US-06	E6	R7	AU-7
CH 07	US-07	E7	R8	AU-8
CH 08	US-08	E8	R9	AU-9
CH 09	US-09	E9		
CH 10	US-10	E10	R10	AU-10
CH 11	US-11	E11	R11	AU-11
CH 12	US-12	E12	R12	
CH 13	US-13			
CH 14	US-14, W+29			
CH 15	US-15, W+30			
CH 16	US-16, W+31			
CH 17	US-17, W+32			
CH 18	US-18, W+33			
CH 19	US-19, W+34			
CH 20	US-20, W+35			
CH 21	US-21, W+36	E21		
CH 22	US-22, W+37	E22		
CH 23	US-23, W+38	E23		
CH 24	US-24, W+39	E24		
CH 25	US-25, W+40	E25		
CH 26	US-26, W+41	E26		
CH 27	US-27, W+42	E27		
CH 28	US-28, W+43	E28		
CH 29	US-29, W+44	E29		
CH 30	US-30, W+45	E30		
CH 31	US-31, W+46	E31		
CH 32	US-32, W+47	E32		
CH 33	US-33, W+48	E33		
CH 34	US-34, W+49	E34		
CH 35	US-35, W+50	E35		
CH 36	US-36, W+51	E36		
CH 37	US-37, W+52	E37		
CH 38	US-38, W+53	E38		
CH 39	US-39, W+54	E39		
CH 40	US-40, W+55	E40		
CH 41	US-41, W+56	E41		
CH 42	US-42, W+57	E42		
CH 43	US-43, W+58	E43		
CH 44	US-44, W+59	E44		
CH 45	US-45, W+60	E45		
CH 46	US-46, W+61	E46		
CH 47	US-47, W+62	E47		
CH 48	US-48, W+63	E48		
CH 49	US-49, W+64	E49		
CH 50	US-50, W+65	E50		
CH 51	US-51, W+66	E51		
CH 52	US-52, W+67	E52		
CH 53	US-53, W+68	E53		
CH 54	US-54, W+69	E54		
CH 55	US-55, W+70	E55		
CH 56	US-56, W+71	E56		
CH 57	US-57, W+72	E57		
CH 58	US-58, W+73	E58		
CH 59	US-59, W+74	E59		
CH 60	US-60, W+75	E60		
CH 61	US-61, W+76	E61		
CH 62	US-62, W+77	E62		
CH 63	US-63, W+78	E63		
CH 64	US-64, W+79	E64		
CH 65	US-65, W+80	E65		
CH 66	US-66, W+81	E66		
CH 67	US-67, W+82	E67		
CH 68	US-68, W+83	E68		
CH 69	US-69, W+84	E69		

CC	频道			
	US	CCIR	OIRT	AUSTRALIA
CC 01		S-1		AU-5
CC 02		S-2		
CC 03		S-3		
CC 04		S-4		
CC 05		S-5		
CC 06		S-6		AU-5A
CC 07		S-7		
CC 08		S-8		
CC 09		S-9		
CC 10		S-10		
CC 11		S-11		
CC 12		S-12		
CC 13		S-13		
CC 14	A	S-14		
CC 15	B	S-15		
CC 16	C	S-16		
CC 17	D	S-17		
CC 18	E	S-18		
CC 19	F	S-19		
CC 20	G	S-20		
CC 21	H	S-21		
CC 22	I	S-22		
CC 23	J	S-23		
CC 24	K	S-24		
CC 25	L	S-25		
CC 26	M	S-26		
CC 27	N	S-27		
CC 28	O	S-28		
CC 29	P	S-29		
CC 30	Q	S-30		
CC 31	R	S-31		
CC 32	S	S-32		
CC 33	T	S-33		
CC 34	U	S-34		
CC 35	V	S-35		
CC 36	W	S-36		
CC 37	W+1	S-37		
CC 38	W+2	S-38		
CC 39	W+3	S-39		
CC 40	W+4	S-40		
CC 41	W+5	S-41		
CC 42	W+6			
CC 43	W+7			
CC 44	W+8			
CC 45	W+9			
CC 46	W+10			
CC 47	W+11			
CC 48	W+12			
CC 49	W+13			
CC 50	W+14			
CC 51	W+15			
CC 52	W+16			
CC 53	W+17			
CC 54	W+18			
CC 55	W+19			
CC 56	W+20			
CC 57	W+21			
CC 58	W+22			
CC 59	W+23			
CC 60	W+24			
CC 61	W+25			
CC 62	W+26			
CC 63	W+27			
CC 64	W+28			
CC 75		X		
CC 76		Y	R3	
CC 77		Z	R4	AU-3
CC 78		Z+1	R5	
CC 79		Z+2		AU-4
CC 95	A-5			
CC 96	A-4			
CC 97	A-3			
CC 98	A-2			
CC 99	A-1			

规格

主机

型号	HD-Z56RG7
广播系统	B / G / I / D / K / K1 / M (参阅“技术信息”，第 22 页)
彩色制式	PAL, SECAM, NTSC 3.58/4.43MHz
频道和频率	VHF 低频道 (VL) = 46.25 至 140.25 MHz VHF 高频道 (VH) = 147.25 至 423.25 MHz UHF 频道 (U) = 431.25 至 863.25 MHz · 接收中波段 (X 至 Z+2, S1 至 S10)，超速波段 (S11 至 S20) 和极速波段 (S21 至 S41) 的有线频道。
多重声音系统	NICAM (I / B / G / D / K), A2 (B / G / D / K)
图文电视系统	FLOF (Fastext), WST (标准系统)
电源要求	AC 110 V - 240 V, 50/60 Hz
音频输出 (额定功率输出)	10 W + 10 W
扬声器	(8.5 cm x 12.5 cm) 椭圆 x 2
功率消耗 (待机)	177 W [0.6 W]
屏幕尺寸 (对角线侧量的可视区域尺寸)	142 cm
外型尺寸 (W x H x D: mm)	1292 x 943.5 x 449.8
重量	41 kg
附件	(参阅“确认附件”，第 6 页)

端子 / 接头

端子名称	端子类型	信号类型 (IN)	信号类型 (OUT)
输入端子	VIDEO-1	RCA 接头 x 6 S-VIDEO 接头 x 1	复合视频信号, S-端子, 模拟分量信号 (576i (625i) / 480i (525i)), 逐步信号: 576p (625p) / 480p (525p), HD: 1080i (1125i), 720p (750p)) 音频 L / R
	VIDEO-2	RCA 接头 x 3, S-VIDEO 接头 x 1	复合视频信号, S-端子, 音频 L / R
	VIDEO-3	RCA 接头 x 6	复合视频信号, 模拟分量信号 (576i (625i) / 480i (525i)), 逐步信号: 576p (625p) / 480p (525p), HD: 1080i (1125i), 720p (750p)) 音频 L / R
	VIDEO-4	RCA 接头 x 3, S-VIDEO 接头 x 1	复合视频信号, S-端子, 音频 L / R
	HDMI-1	HDMI 接头 x 2	HDMI (576i (625i) / 480i (525i) / 576p (625p) / 480p (525p), 1080i (1125i), 720p (750p))
	HDMI-2		
	IN HDMI-1	RCA 接头 x 2	音频 L / R
	PC IN	D-SUB (15 针) x 1	模拟电脑信号 (第 22 页)
输出端子	OUT	RCA 接头 x 3, S-VIDEO 接头 x 1	复合视频信号, S-端子, 音频 L / R
	耳机	立体声微型插孔 x 1 (直径 3.5 毫米)	耳机输出

● 设计和规格若有更改，恕不另行通知。

演示

想要开始演示功能：

按 **MENU** 键显示菜单栏。然后按黄色键。

在 DEMO MODE 菜单上选择 DEMO 1 (超级数字净化)，DEMO 2 (MaxxBass) 或 DEMO 3 (光圈)。

按 **▼/▲** 键，然后按 **OK** 键。

想要退出演示功能：

按黄色键，**BACK** 键，**CHANNEL** **▼/▲** 键或任意数字键。

JVC