

SAMPO

聲寶牌

NEURO FUZZY

人工智慧單槽全自動洗衣機

使用說明書

ES-1033

各部名稱及功能

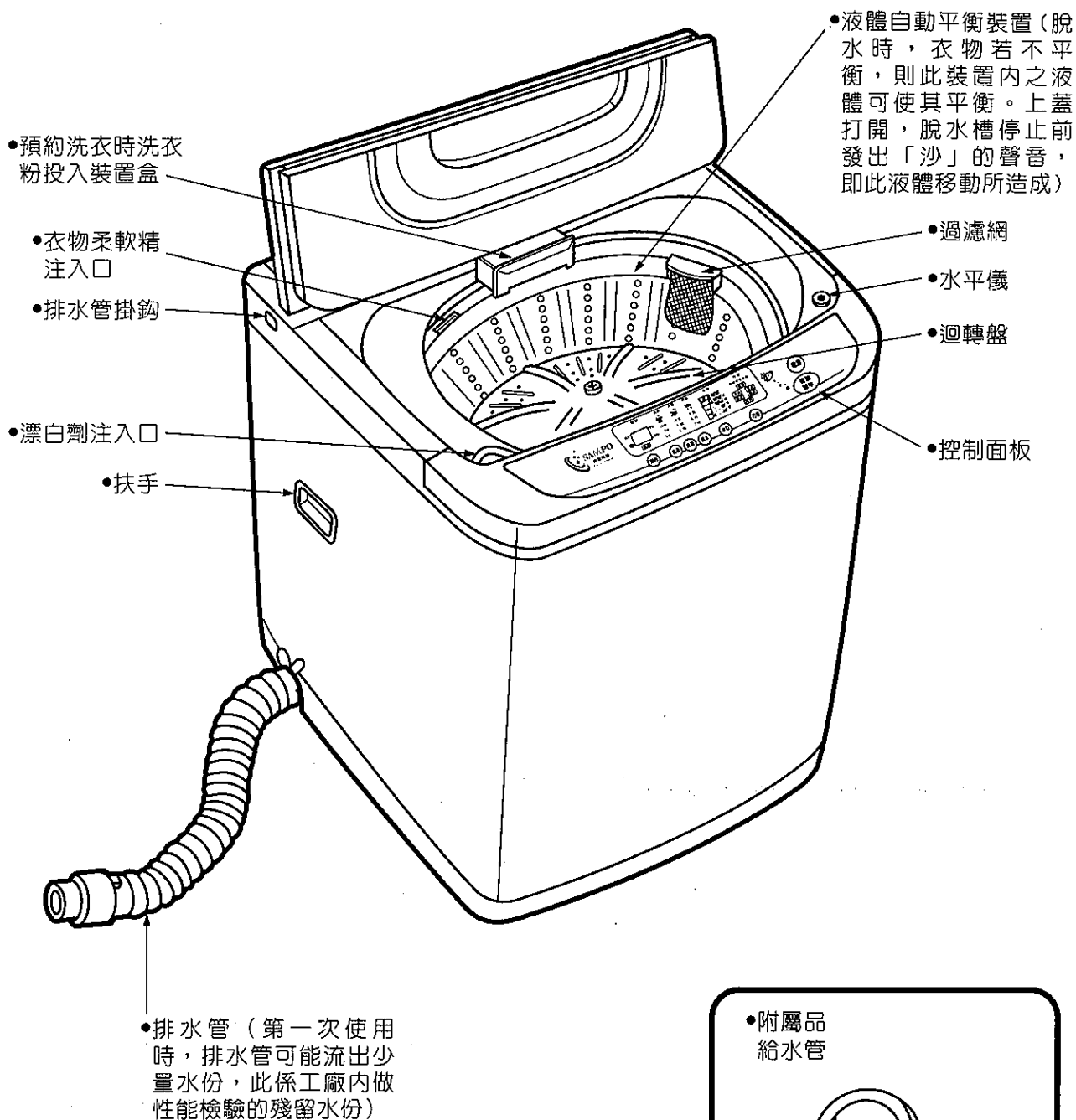

各部名稱及功能

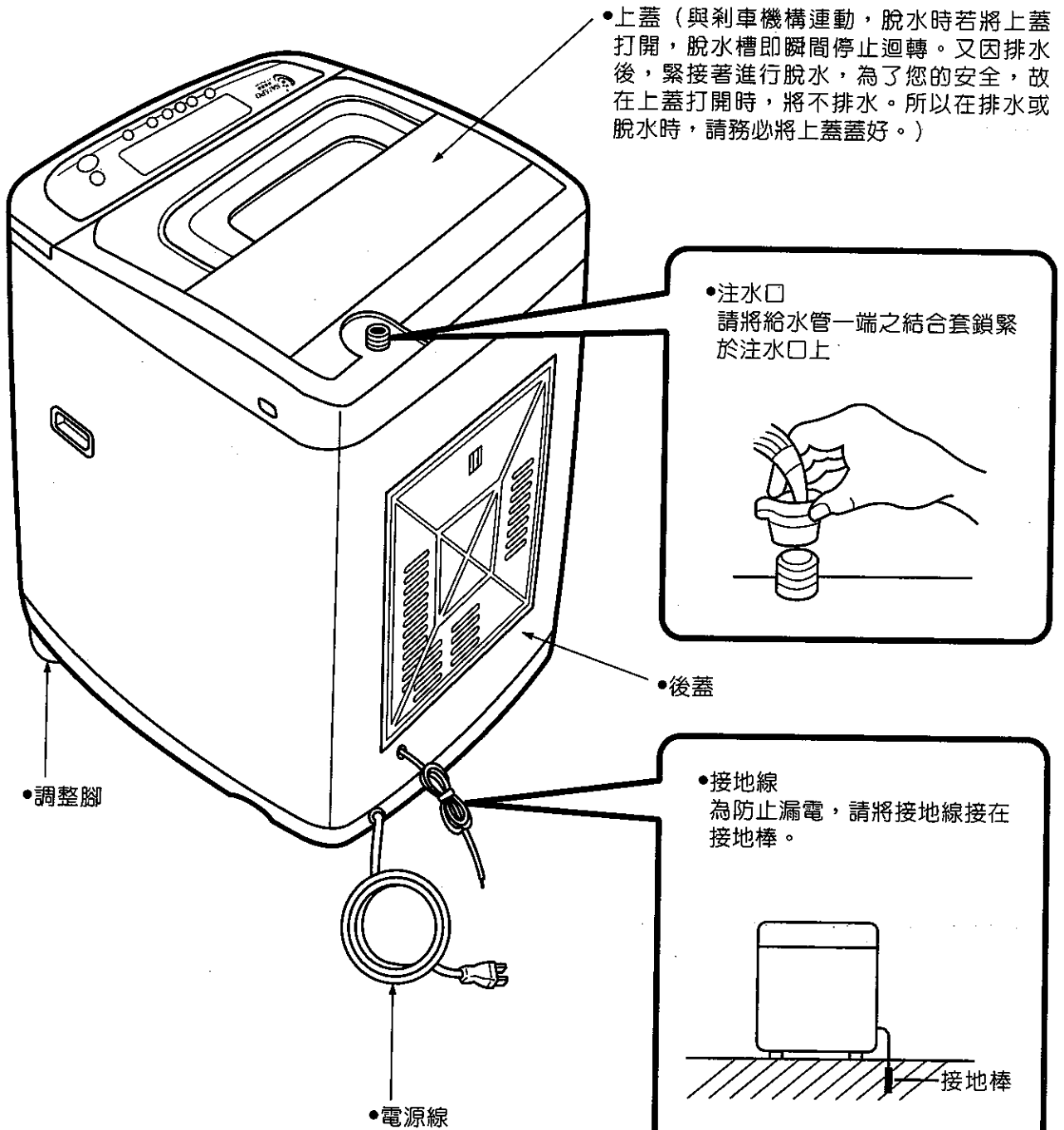

安裝前注意事項

水平儀氣泡與調整腳的調整方法

- 請將洗衣機安裝於平坦且堅固的地面。
- 確認水平儀的氣泡位置。
- 如氣泡在圓的中心點，則不用調整。
- 如氣泡不在圓的中心點，請利用前面的調整腳來調整。

確認水平儀的氣泡位置

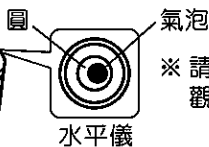
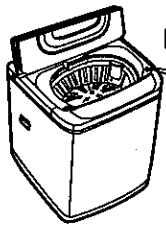

※請從正上方往下觀看水平儀。

- 調整腳調整方法：
 - ①先將調整旋鈕向左旋轉放鬆。
 - ②再旋轉調整腳調整高低。
 - ③最後將調整旋鈕轉緊即可。

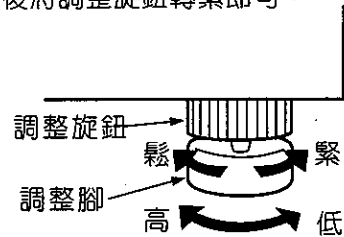

- 若調整腳調整後無法使洗衣機維持水平時，請墊以適當木板後再調整調整腳。
- 調整後務使4支腳與地面確定接觸，不可搖晃。

- 移動洗衣機時，請務必將洗衣機抬起，移至適當位置後，再輕輕放下，切勿用推或拉之方式移動，以免損壞具吸震功能之腳墊。

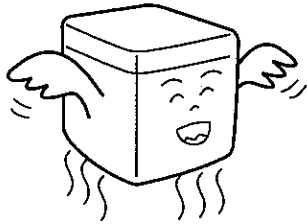

- 請選擇給水及排水皆方便的場所放置。

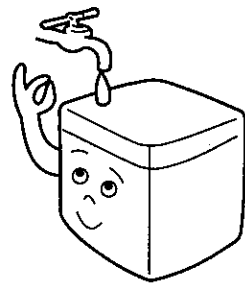

- 請置於室內通風及乾燥的地方。
- 請勿安置在濕氣多的地方。(如：浴室...等潮濕地方)因濕氣多的地方容易造成感電或故障。

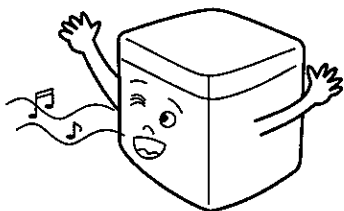

- 請避免潮濕、雨淋或日曬，可防止故障及延長洗衣機使用壽命。

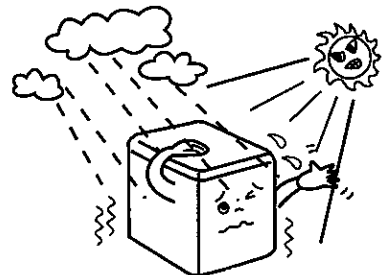

安裝方法

■給水管連接於水龍頭上之方法

- 1** 將上固定具上端4只固定螺絲放鬆。下固定具向左旋轉使上下固定具之間產生約2mm寬的間隙。

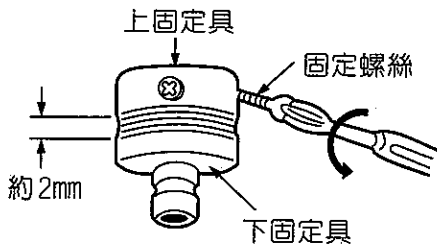

- 2** 上固定具對準水龍頭的中心，將4只螺絲鎖緊於水龍頭上。

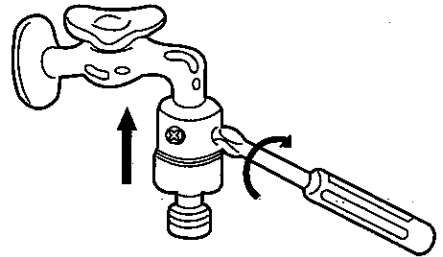

- 3** 將下固定具依箭頭方向旋轉，使它與上固定具密接且固定。

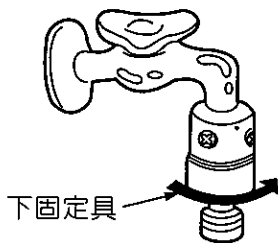

- 4** 給水管插入固定具時，必需「女一丫」一聲才算固定。

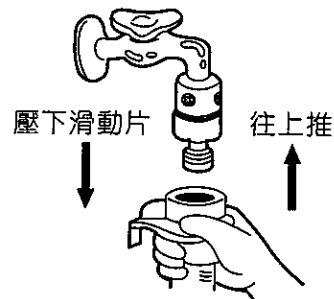

- 5** 接上給水管後，打開水龍頭查看是否有漏水的現象。若固定螺絲未鎖緊或傾斜，就會漏水。

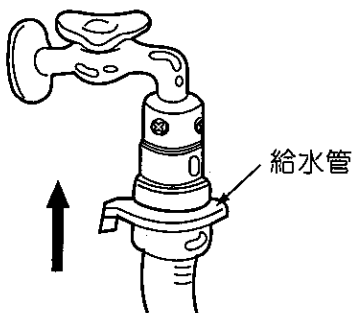

- 6** 欲鬆脫時，將給水管上之滑動片向下壓，「女一丫」一聲後，即可取下給水管，而將固定具留在水龍頭上。

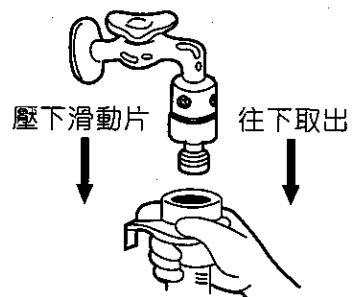

安裝方法

■ 排水管左右更換方法

- 1 先在地上墊上毯子，再將洗衣機往前傾倒，避免刮傷。

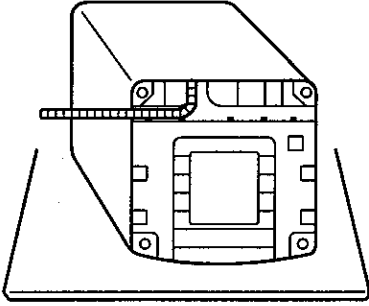

- 2 將排水管從右側拉出後，將排水管小心壓入左側。

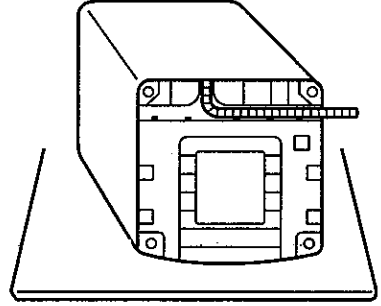

■ 使用排水管時請注意

- 排水管被壓扁、排水位置過高或延長的水管口徑過小、長度過長，均會影響排水時間，導致排水不良，或中途停止運轉。

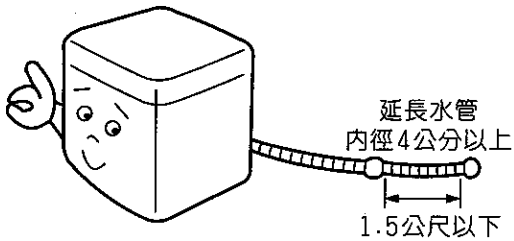

- 洗衣機使用前請先放下排水管。

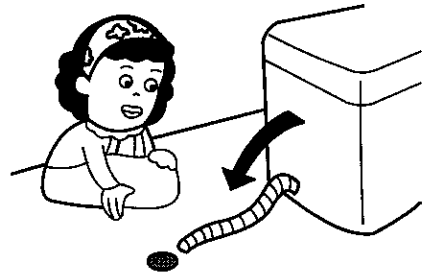

■ 合適的安裝場所

- 電源、給水、排水方便的地方。
- 平坦的地面（不可設置於脆弱的台面）。
- 濕氣少、淋不到雨的地方。
- 日光無法直射的地方。
- 遠離火氣、高熱。
- 冬季不會結冰的地方。
- 不可將洗衣機懸空或放置於懸空之平台上使用。

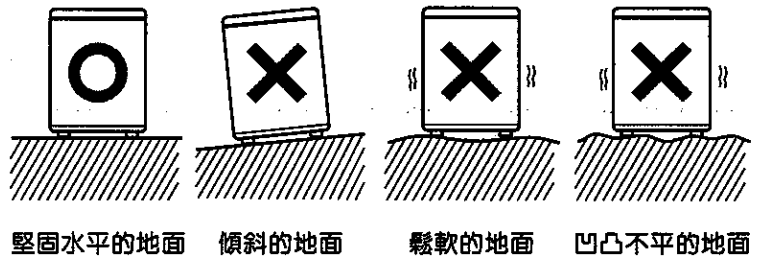

使用方法

- 1 插上電源插頭。請不要使用多分支插座或延長線插座（會發生插座燒毀或電壓過低的危險）。

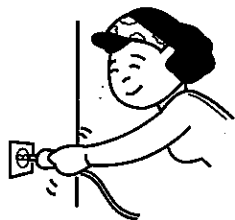

- 2 放下排水管，打開水龍頭。



- 3 將衣物一件一件的放入，避免打結成團狀。



- 4 ① 押「電源」鍵，② 再按「啓動」鍵，放入洗劑。（請參考第9頁）



- 5 依照水位顯示對應量倒入濃縮洗衣粉（濕衣服時，洗衣粉請酌量減少）如果放太多則易產生過多泡沫，不易沖洗乾淨，最後蓋好上蓋。

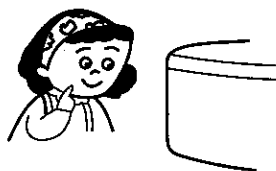

- 6 不使用標準全自動行程時，可選擇其它行程或功能。（請參考第10-18頁）

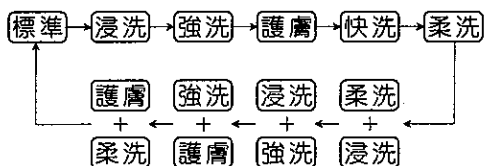

- 7 不想現在洗衣，要在幾小時以後才洗衣，可利用「預約」功能來預約洗衣完成時間。（請參考第19頁）

預約洗衣結束時間

- 8 當洗衣完成時，響笛會有「嗶、嗶」聲來提醒衣服已洗好。洗衣終了時，會自動斷電。

洗衣結束



控制面板操作說明

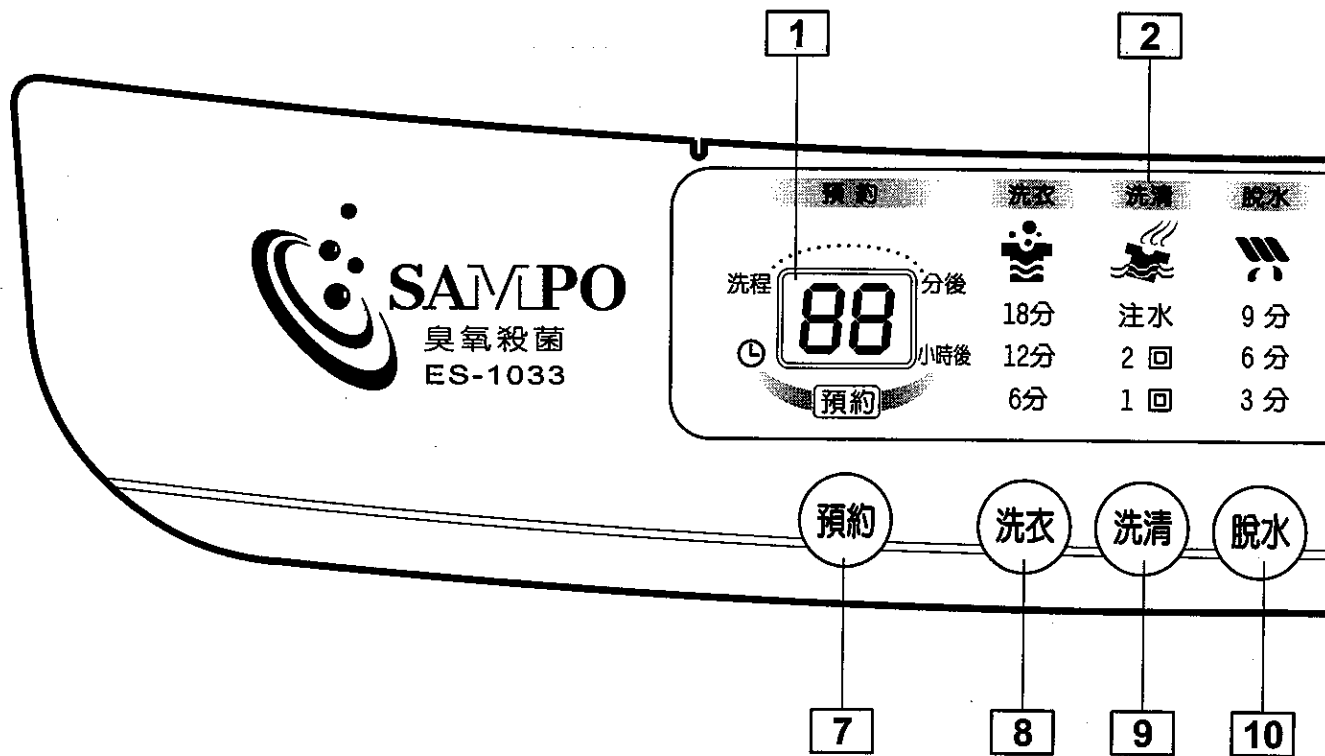

1 時間顯示

- 在運轉中顯示剩餘時間（分鐘）。
- 在預約中表示幾小時後的洗衣完成時間。

2 運轉顯示

- 顯示正進行中的運轉動作。

3 水位顯示

- 配合洗衣物之數量及種類，自動檢知並顯示水位。
- 欲使用 ①（低）水位時，請以手動操作選擇。

4 洗劑用量顯示

- 提供給您在使用濃縮洗衣粉時，對應放入衣物多寡所檢知後的水位，放入適量的濃縮洗衣粉。
- 在使用其他類型的洗劑時，請參照洗劑的使用說明。

5 行程顯示

- 顯示已選定之行程。
- 可利用「洗衣」、「洗清」、「脫水」三個按鍵設定您所需要的洗衣行程。

6 電源開關

- 按下此鍵，接通電源 (ON)，再按一次切斷電源 (OFF)。
- 洗衣結束後自動關閉。
- 打開電源後，如不啟動，10分鐘之後便會自動關閉。
- 按鍵旁邊之浮點專為盲人點字印刷設計。

7 預約鍵

- 預約時按此鍵。
- 選擇從現在起24~2小時範圍內設定您所要過幾小時後洗衣完成的時間。
- 循環設定：24，23，22，.....，4，3，2，0小時，設定預約行程完成時間。持續按下此鍵，可快速調整。

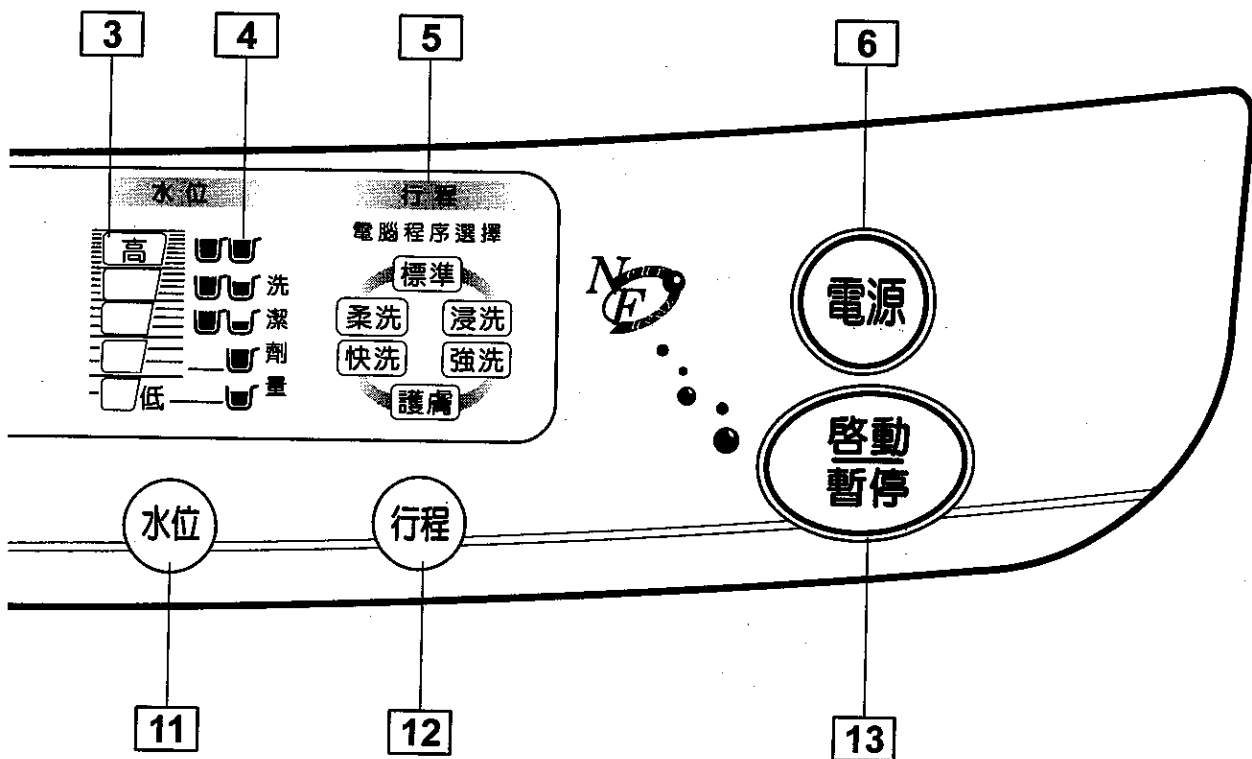

8 洗衣鍵

- 按下「洗衣」鍵，可以選擇洗滌時間。
- 循環設定洗衣時間：6分→12分→18分→燈滅。

9 洗清鍵

- 按下「洗清」鍵，可以選擇注水洗清次數。
- 循環設定洗清：注水2回→注水1回→2回→1回→燈滅。

10 脫水鍵

- 按下「脫水」鍵，可以選擇脫水時間。
- 循環設定脫水時間：3分→6分→9分→燈滅。

11 水位鍵

- 按下「水位」鍵，可以選擇水位高低。
- 循環設定洗衣水位：①→②→③→④→⑤。

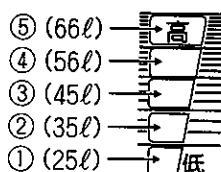

12 行程鍵

- 按下「行程」鍵，可以選擇適合的洗衣行程（有10種洗衣可選擇）。
- 循環設定：標準→浸洗→強洗→護膚→快洗→柔洗→柔洗+浸洗→浸洗+強洗→強洗+護膚→護膚+柔洗。

13 啟動/暫停鍵

- 接通電源後，按下此鍵，即開始運轉。
- 運轉中若要在暫時停止或改變行程，則再按此鍵；待改完行程或暫停要再繼續運轉時，再按此鍵。

最簡單的洗衣方法 – 標準行程的使用方法

■ 適合於洗平常一般衣物。

- 放入洗衣物，打開電源。（押「電源」鍵後，指示燈顯示如下圖：）

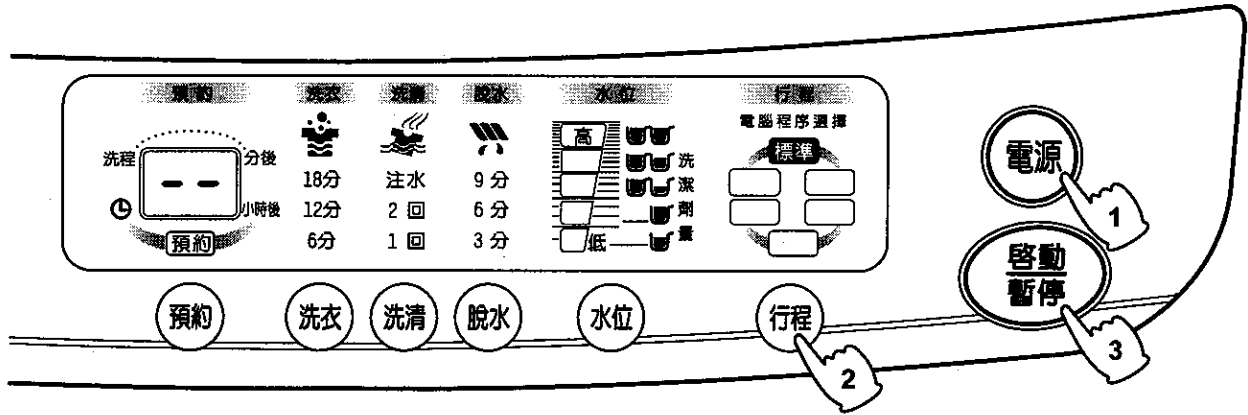

- 按「啟動」鍵後，即無水檢知布量，運轉約6秒後，會自動顯示檢知後水位量，請依照顯示，放入適量之洗潔劑（若放入濕衣服時，請酌量減少洗潔劑）。
- 蓋好上蓋後，自動開始洗衣。

■ 操作順序

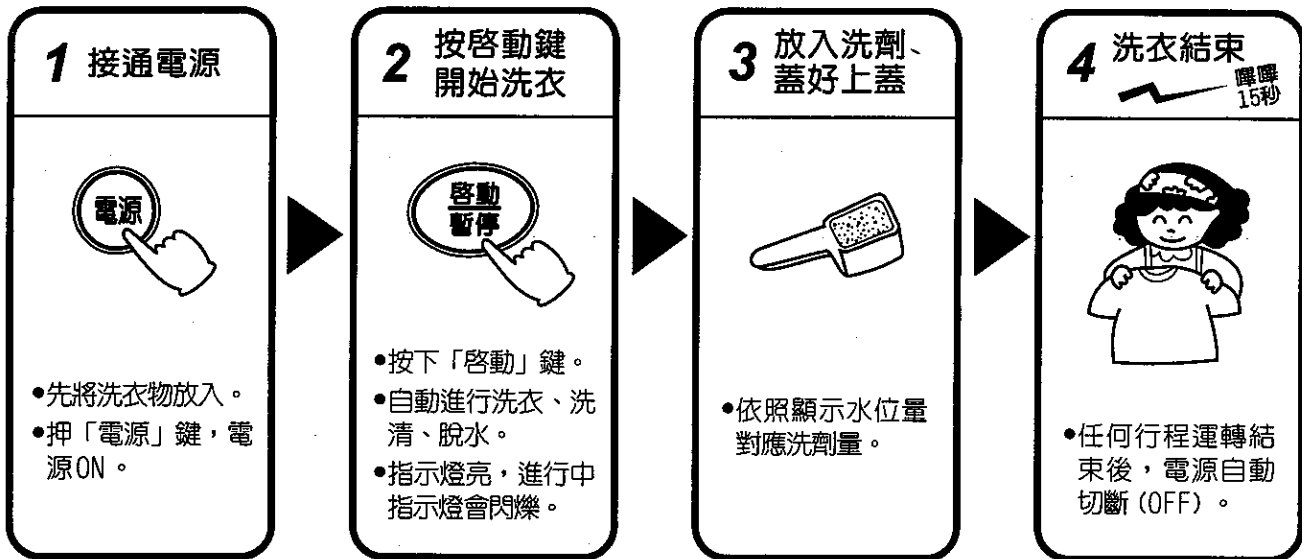

■ NEURO FUZZY 人工智慧全自動之優點

1. 電腦會依照放入欲洗衣物的重量、質料檢測後，自動選擇最適當的水位、水流、浸洗時間、洗衣時間、洗清次數及脫水時間。
2. 具有記憶功能，下次洗衣方式會依照上次洗衣方式執行之。
3. 在浸洗過程中，有間斷的攪拌水流與臭氧殺菌洗淨，以加快洗衣粉浸透衣物，讓衣物洗得更乾淨。
4. 可預約洗衣。

浸洗行程的使用方法

■ 適合於洗較髒的衣物，經適當時間的浸泡後，加以洗淨。

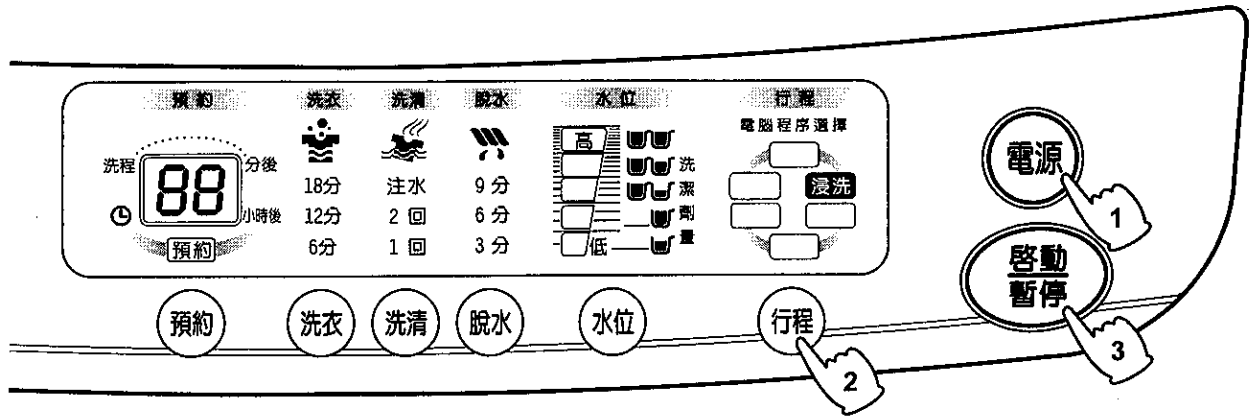

浸洗 行程操作順序

1. 按「電源」鍵，放入洗衣物。



3. 按「啟動/暫停」鍵，啟動行程。



2. 按「行程」鍵，選擇 **浸洗** 行程。



4. 依照顯示，放入適當之洗潔劑。

5. 蓋好上蓋後，自動開始洗衣。



洗衣結束

•「行程」鍵選擇順序如下：

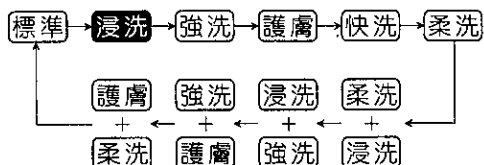

- 當洗衣完成時，響笛會自動鳴叫。
- 電源會自動關閉。

強洗行程的使用方法

■ 適合於洗較厚或大件衣物，水流強而有力。

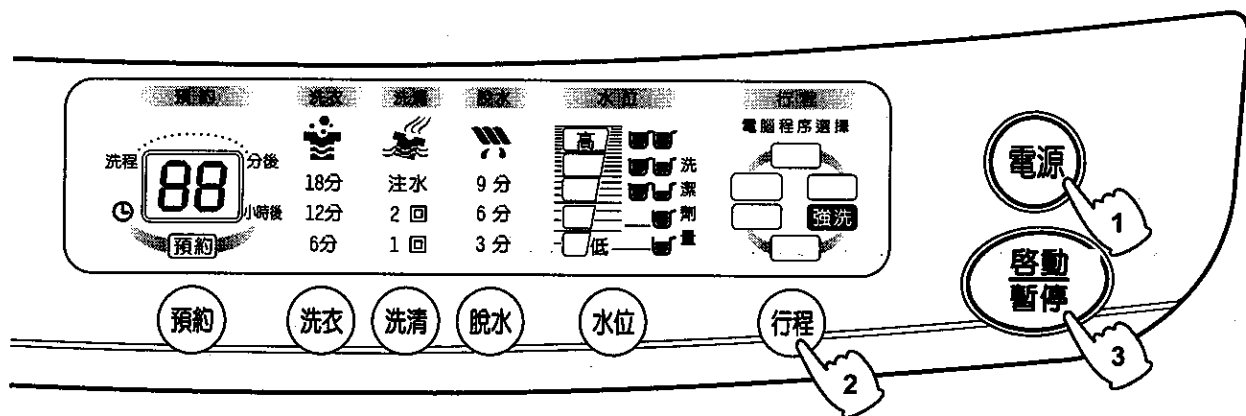

強洗 行程操作順序

1. 按「電源」鍵，放入洗衣物。



3. 按「啟動/暫停」鍵，啟動行程。



2. 按「行程」鍵，選擇 **強洗** 行程。



4. 依照顯示，放入適當之洗潔劑。

5. 蓋好上蓋後，自動開始洗衣。

•「行程」鍵選擇順序如下：

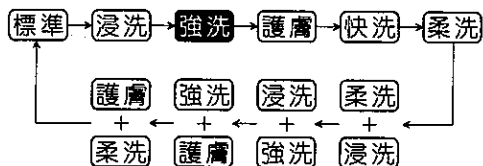

洗衣結束

- 當洗衣完成時，響笛會自動鳴叫。
- 電源會自動關閉。

護膚行程的使用方法

■ 專為嬰幼兒衣物設計的洗滌方式，更徹底地洗清衣物，保護嬰幼兒肌膚，對於小孩子較軟的衣物也能洗滌更乾淨。

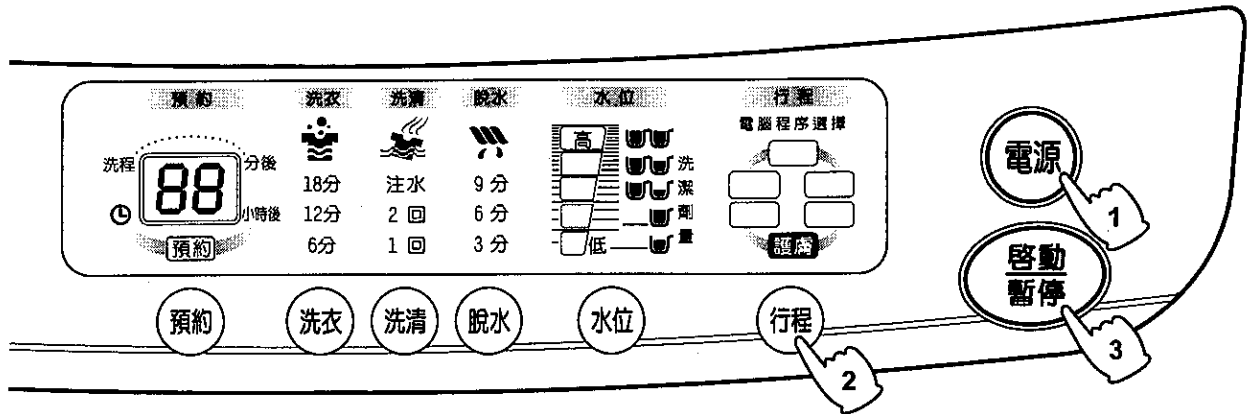

護膚 行程操作順序

1. 按「電源」鍵，放入洗衣物。



3. 按「啟動/暫停」鍵，啟動行程。



2. 按「行程」鍵，選擇 **護膚** 行程。



4. 依照顯示，放入適當之洗潔劑。

5. 蓋好上蓋後，自動開始洗衣。

•「行程」鍵選擇順序如下：

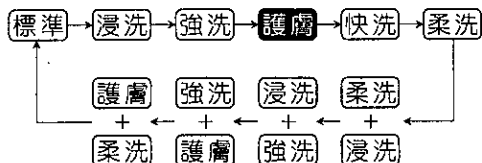

洗衣結束

- 當洗衣完成時，響笛會自動鳴叫。
- 電源會自動關閉。

快洗行程的使用方法

■ 針對省水、省洗劑、省時間之設計，適合洗微髒的衣物。

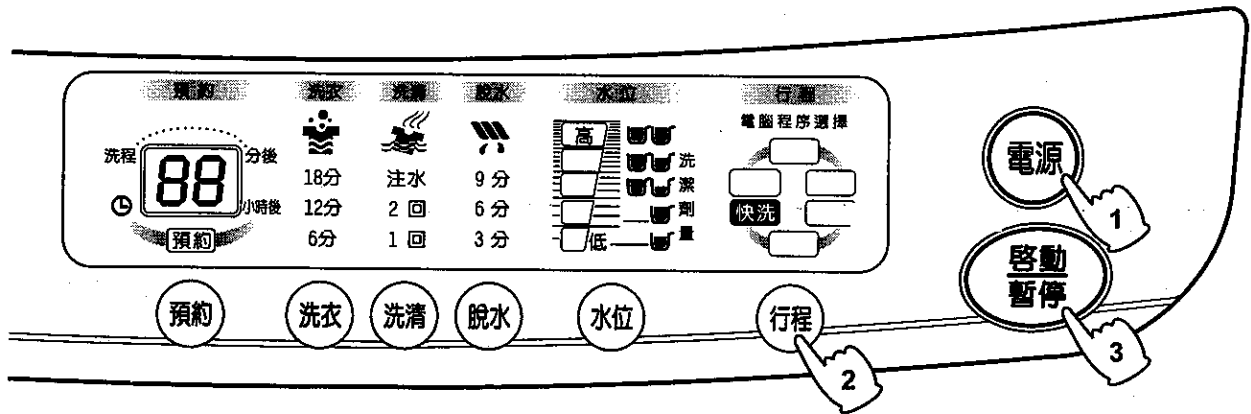

快洗 行程操作順序

1. 按「電源」鍵，放入洗衣物。



3. 按「啟動/暫停」鍵，啟動行程。



2. 按「行程」鍵，選擇「快洗」行程。



4. 依照顯示，放入適當之洗潔劑。

5. 蓋好上蓋後，自動開始洗衣。

• 「行程」鍵選擇順序如下：

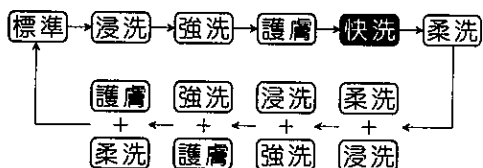

洗衣結束

- 當洗衣完成時，響笛會自動鳴叫。
- 電源會自動關閉。

柔洗行程的使用方法

■ 適合於洗化學纖維製成的內衣或附有可放入洗衣機洗滌標籤的毛衣，水流柔和。

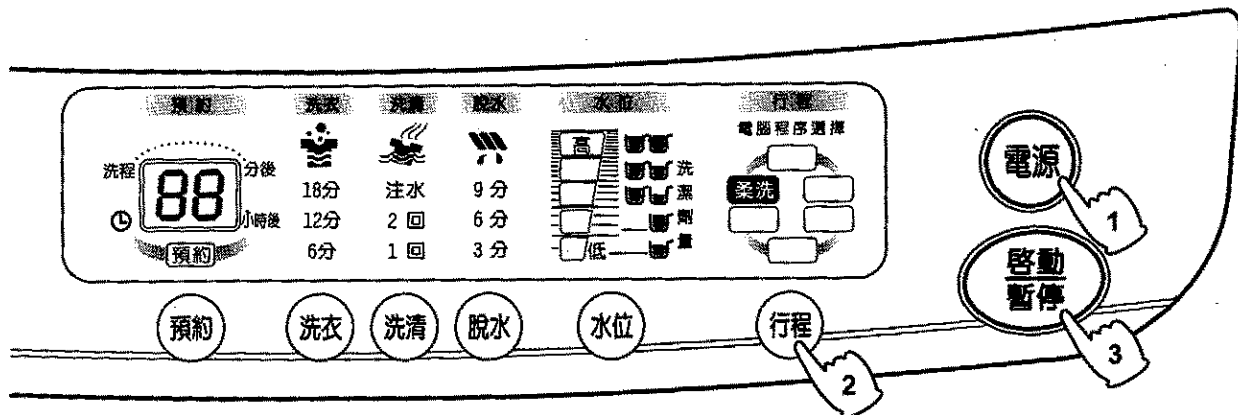

柔洗 行程操作順序

1. 按「電源」鍵，放入洗衣物。



2. 按「行程」鍵，選擇 **柔洗** 行程。



3. 按「啟動/暫停」鍵，啟動行程。



- 水位表示燈自動點亮。
- 視衣物量的多寡，請按水位鍵調整水位。

4. 依照顯示，放入適當之洗潔劑。

5. 蓋好上蓋後，自動開始洗衣。

• 「行程」鍵選擇順序如下：

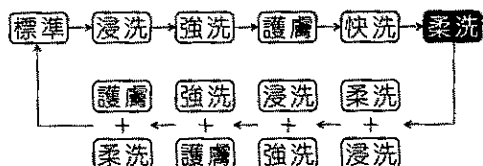

洗衣結束

- 當洗衣完成時，響笛會自動鳴叫。
- 電源會自動關閉。

柔洗 + 浸洗行程的使用方法

■ 適合於洗輕柔衣物，經適當時間的浸泡後，加以洗淨。

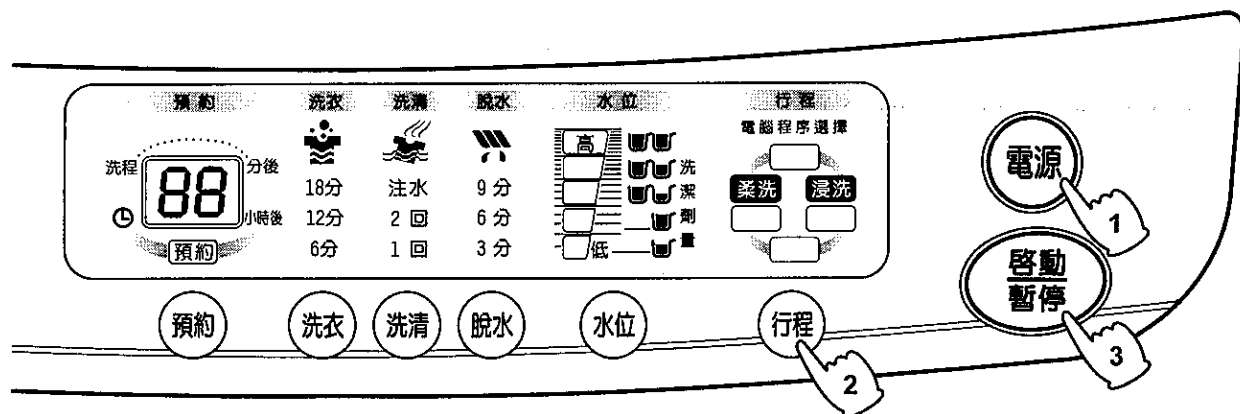

柔洗 + 浸洗 行程操作順序

1. 按「電源」鍵，放入洗衣物。



3. 按「啟動/暫停」鍵，啟動行程。



2. 按「行程」鍵，選擇 [柔洗] + [浸洗] 行程。



- 水位表示燈自動點亮。
- 視衣物量的多寡，請按水位鍵調整水位。

4. 依照顯示，放入適當之洗潔劑。

5. 蓋好上蓋後，自動開始洗衣。

• 「行程」鍵選擇順序如下：

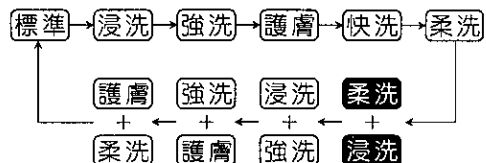

洗衣結束

- 當洗衣完成時，響笛會自動鳴叫。
- 電源會自動關閉。

浸洗 + 強洗行程的使用方法

■ 適合於洗衣物的袖口、領口等特別髒的部份或工作褲、牛仔褲等較厚的衣物。

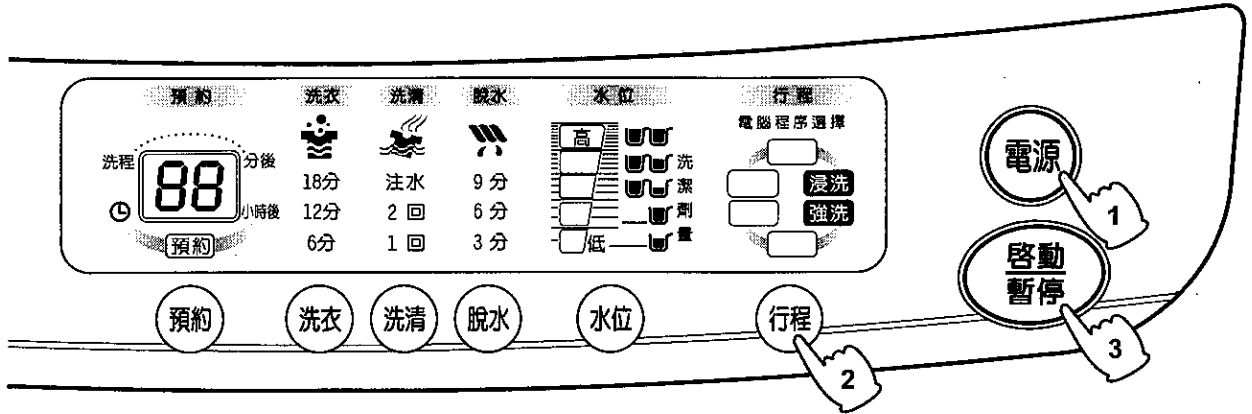

浸洗 + 強洗 行程操作順序

1. 按「電源」鍵，放入洗衣物。



3. 按「啟動/暫停」鍵，啟動行程。



2. 按「行程」鍵，選擇 **浸洗** + **強洗** 行程。



4. 依照顯示，放入適當之洗潔劑。

5. 蓋好上蓋後，自動開始洗衣。

• 「行程」鍵選擇順序如下：

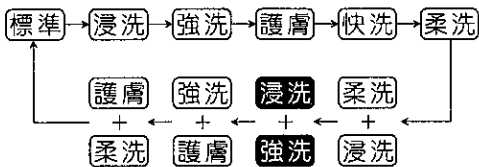

洗衣結束

- 當洗衣完成時，響笛會自動鳴叫。
- 電源會自動關閉。

強洗 + 護膚行程的使用方法

■ 適合於洗較厚或大件衣物，在加強清洗進行洗衣，洗清更徹底。

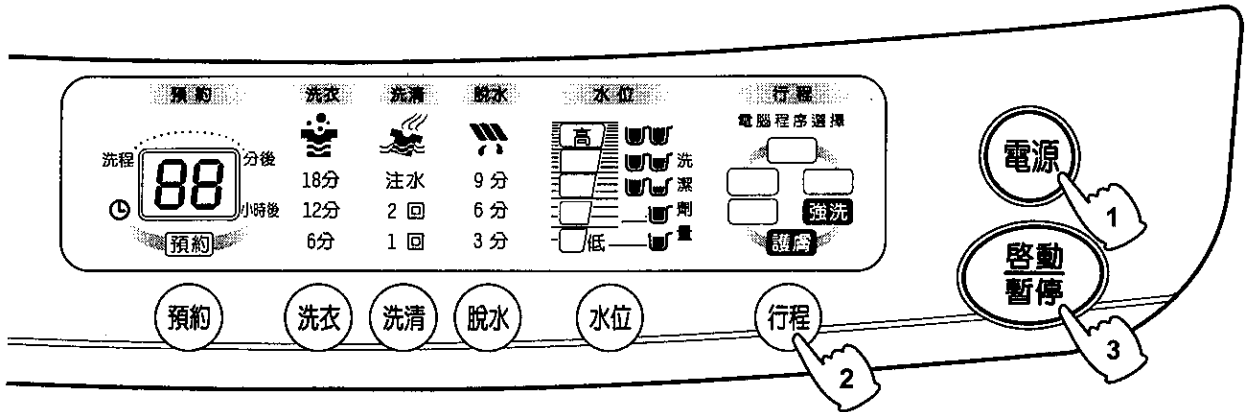

強洗 + 護膚 行程操作順序

1. 按「電源」鍵，放入洗衣物。



3. 按「啟動/暫停」鍵，啟動行程。



2. 按「行程」鍵，選擇 **強洗** + **護膚** 行程。



4. 依照顯示，放入適當之洗潔劑。

5. 蓋好上蓋後，自動開始洗衣。

•「行程」鍵選擇順序如下：

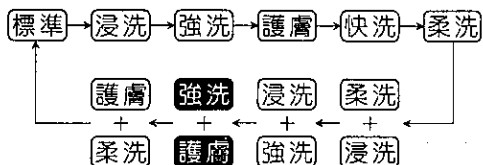

洗衣結束

- 當洗衣完成時，響笛會自動鳴叫。
- 電源會自動關閉。

護膚 + 柔洗行程的使用方法

■ 適合於洗輕柔衣物，經加強注水洗清，更徹底地洗清衣物。

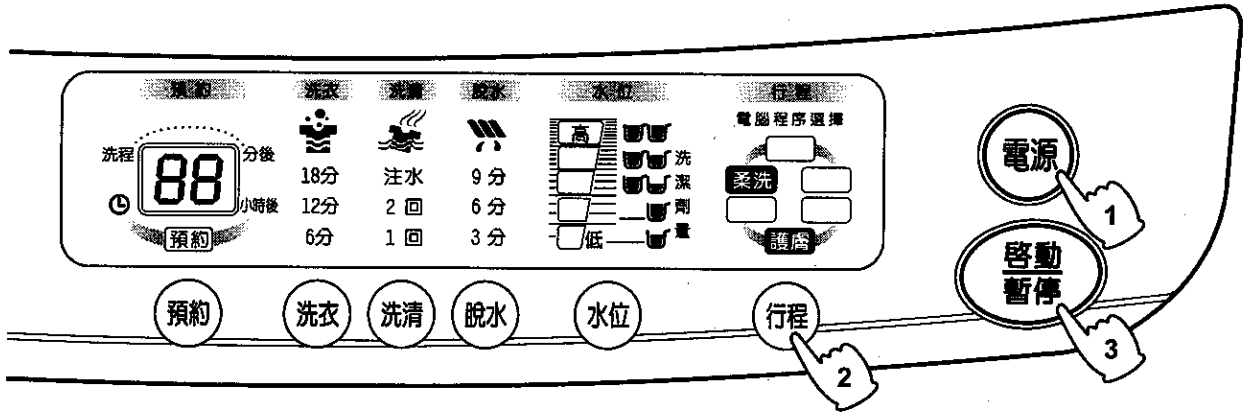

護膚 + 柔洗 行程操作順序

1. 按「電源」鍵，放入洗衣物。



3. 按「啟動/暫停」鍵，啟動行程。



2. 按「行程」鍵，選擇 **護膚** + **柔洗** 行程。



- 水位表示燈自動點亮。
- 視衣物量的多寡，請按水位鍵調整水位。

4. 依照顯示，放入適當之洗潔劑。

5. 蓋好上蓋後，自動開始洗衣。

• 「行程」鍵選擇順序如下：

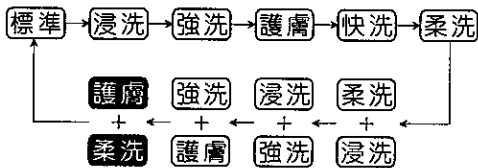

洗衣結束



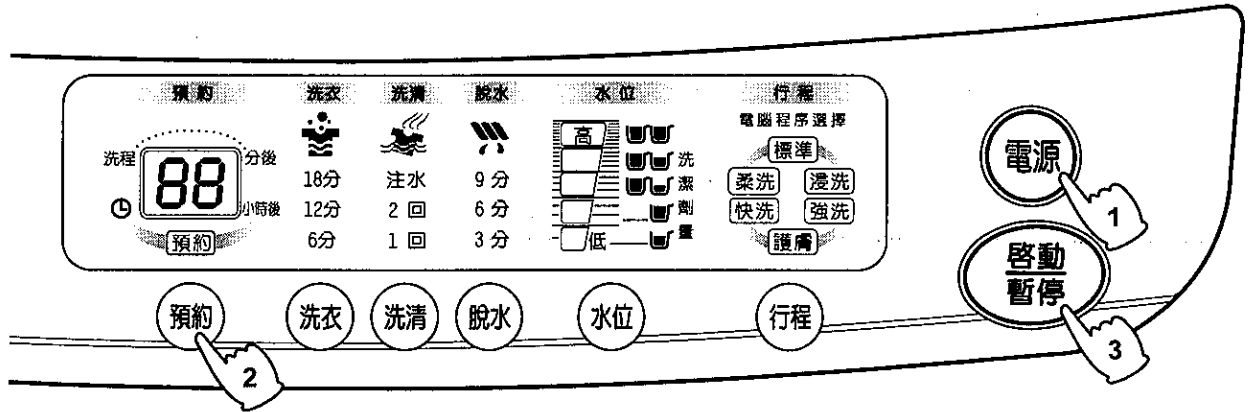

- 當洗衣完成時，響笛會自動鳴叫。
- 電源會自動關閉。

預約洗衣完成的使用方法

■ 適合於想要在2~24小時後洗衣完成時使用。



■ 操作順序

<p>1 按電源鍵</p>  <ul style="list-style-type: none"> 先將洗衣物放入。 押「電源」鍵，電源ON。 如不選擇其他行程，自動進入Neuro Fuzzy標準行程。 	<p>2 預約洗衣結束時刻</p>  <ul style="list-style-type: none"> 按「預約」鍵，選擇想要幾小時後洗衣完成，共有24~2小時後洗衣完成。例如：現在晚上7時，想要預約明天早上7時洗衣完成，則選擇預約12小時。 	<p>3 開始預約洗衣</p>  <ul style="list-style-type: none"> 按下「啟動」鍵。 當按下「啟動」鍵後，除了預約指示燈閃爍與選擇幾小時恆亮外，預約的洗衣行程指示燈也會亮。 	<p>4 放入洗劑蓋好上蓋</p>  <ul style="list-style-type: none"> 先拉出預約洗衣洗劑投入裝置，放入適量的濃縮洗衣粉。 請務必再將洗劑投入裝置推回定位。（未推回定位時，則洗衣粉在洗衣時無法投入洗衣槽，且有發生故障之慮）
---	---	---	---

預約時刻的選擇方法：

● 按「預約」鍵會做如下的切換，由24小時依序遞減如下：

24 → 23 → 22 → 4 → 3 → 2 → 0

● 核對預約內容時：

按下「預約」鍵，顯示3秒鐘預約運轉行程。顯示中，可更改運轉內容；更改後再按一下「啟動/暫停」鍵。

● 要取消預約洗衣時：

將電源按“OFF”或先按「暫停」鍵後再按「預約」鍵按至無預約狀態（預約指示燈熄滅）。

關於各項洗衣行程之內容與時間

	行程名稱	水位	浸泡時間	洗衣時間	節水洗清	注水洗清	脫水	大約所需時間	備註
全自動選擇的行程	標準	⑤(高) ┆ ②	—	12分 ┆ 7分	2回	—	8分 ┆ 4分	59分 ┆ 33分	
	浸洗	⑤(高) ┆ ②	25分 ┆ 20分	12分 ┆ 7分	1回	1回	8分 ┆ 4分	84分 ┆ 54分	
	強洗	⑤(高) ┆ ②	—	15分 ┆ 9分	—	2回	9分 ┆ 5分	67分 ┆ 40分	
	護膚	⑤(高) ┆ ②	—	18分 ┆ 11分	—	2回	8分 ┆ 4分	69分 ┆ 41分	
	快洗	⑤(高) ┆ ②	—	12分 ┆ 7分	—	1回	8分 ┆ 4分	47分 ┆ 28分	
	柔洗	預設 ②水位	—	3分	1回	1回	3分	29分	
	柔洗 + 浸洗	預設 ②水位	20分	5分	—	2回	3分	53分	
	浸洗 + 強洗	⑤(高) ┆ ②	25分 ┆ 20分	23分 ┆ 14分	1回	1回	9分 ┆ 5分	102分 ┆ 66分	
	強洗 + 護膚	⑤(高) ┆ ②	—	23分 ┆ 14分	—	2回	9分 ┆ 5分	79分 ┆ 47分	
	護膚 + 柔洗	預設 ②水位	—	5分	—	2回	3分	34分	

- 各行程所需時間會因地區水壓不同（影響注水時間）而稍有區別，故上述為大約所需時間。
- 運轉中要改變行程，按「暫停」後即可操作，改變後再按「啟動」就重新開始。
- 全自動行程之洗清（注水、2回、1回）回數選擇，須等檢知完成後再進行設定。

洗衣參考指南

■ 洗衣量、水量與洗劑量參考表：

水 位		①(低)	②	③	④	⑤(高)
水 量 (ℓ)		25	35	45	56	66
洗衣量 (kg)		1.0 以下	1~2.5	2.5~4	4~6	6~10
洗劑量	一般洗劑 (g)	33	33~47	47~60	60~75	75~90
	濃縮洗劑 (g)	20	20~30	30~40	40~50	50~60
衣物柔軟劑 (ml)		20	28	36	41	48

- 洗衣服時，請參考上表所列之各使用量，並視衣物髒污程度作適當之調整。
- 上表所列之使用量，會因洗衣粉製造廠牌不同而有所差異。
- 如使用肥皂絲，需先使肥皂絲溶解後再使用。

預約時洗劑投入方法

- 先將“洗衣粉投入裝置”拉出，放入適當的濃縮洗衣粉於盒內。
- 再將“洗衣粉投入裝置”推回至定位。

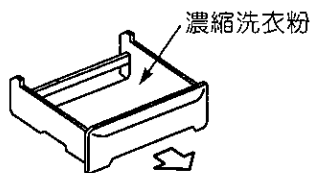

衣物柔軟精注入方法

- 請在洗衣開始，就須將衣物柔軟精注入。
- 注入口位置不易注入時，請將「洗衣/脫水」槽依順時針方向旋轉至容易注入位置。
- 此機構是利用脫水時的離心力，在最後一次洗清時，自動將衣物柔軟精注入洗衣槽。
- 若是濃縮型衣物柔軟精，請以2倍的水稀釋後再注入，以免殘留在注入口。

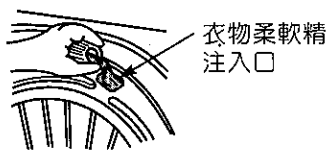

漂白水注入方法

- 洗衣開始時，先稀釋漂白水再倒入漂白劑注入口。
- 漂白水的用量與用法，請參照漂白水說明書。
- 漂白粉不易溶解，請先溶解後再注入使用。
- 有褪色之慮的衣服，請勿使用漂白水。
- 漂白水原液請勿直接沾到衣物。

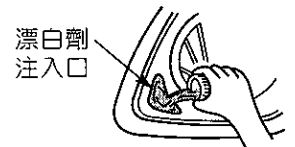

■ 注意事項和洗衣要點：

- 檢知布量時，由於迴轉盤是在無水狀態下運行－因鈕扣等的摩擦，有可能會出現響聲，但不會損傷衣物。
- 容易損傷的鈕扣類－為了小心起見，請將容易損傷的鈕扣類翻到裡側，以免其與迴轉盤摩擦造成損傷。
- 放入已濕的衣物時－由於水份會增加重量而造成檢知水位過高，請調節水位鍵至適當之水位。

清潔保養

- 經常擦拭洗衣槽、上蓋及邊緣以保持美觀。



- 勿使用堅硬的刷子、去污粉、揮發性溶劑來清潔洗衣機，勿噴灑揮發性化學品如殺蟲劑，以免受損。

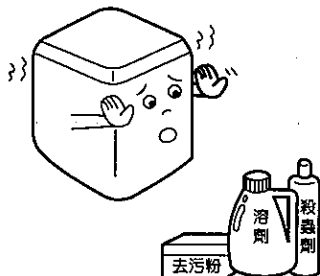

- 給水管組品的清潔：長期使用洗衣機後，注水口易被污垢堵塞，減低水速，因此須徹底清理，以免造成給水不良或故障。



■過濾網內棉絮的清除法

- 請經常在潮濕時清除過濾網的棉絮，如果過濾網塞滿棉絮、別針等雜物，其過濾效率將降低，清理的步驟如下：

- 1 握住過濾網框往上拉，即可取出過濾網。

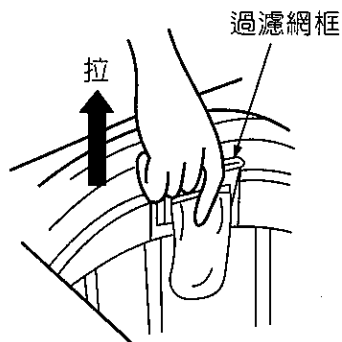

- 2 將過濾網由裡往外翻，再置入水中，即可清除棉絮，棉絮清除後，須將過濾網翻回。

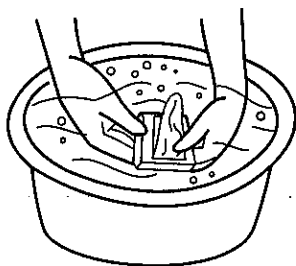

- 3 握住過濾網框，確實置回定位後，洗衣機才可使用。

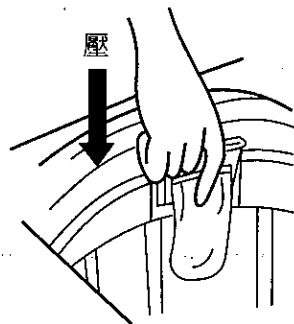

- 請在過濾網內之雜物仍是濕的時候即予以清除，因為等乾了之後就不容易清除。

安全及使用注意事項

- 洗衣機請勿靠近瓦斯爐，點燃之香煙及蠟燭也請勿靠近洗衣機。

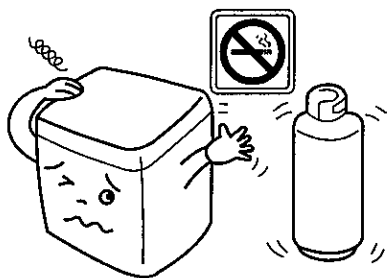

- 洗衣機上請勿放置熱物（如茶壺），50℃以上的熱水也勿倒入槽內，以防塑膠部品變形。

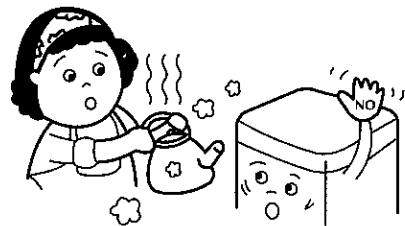

- 洗衣物沾有揮發性溶劑時，請勿放入洗衣或脫水，以防止火災發生。

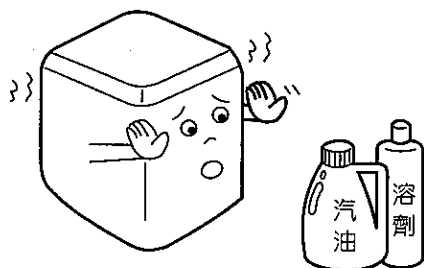

- 衣物以外的東西，如鞋子等，請勿放入槽內洗濯，以免發生故障。

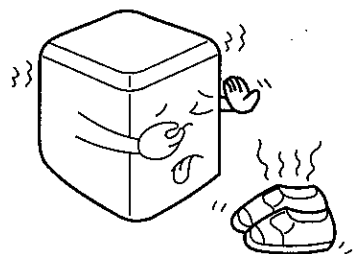

- 洗衣時，請先清除口袋內的火柴、硬幣等東西及把衣服拉鍊拉上、防止洗衣槽損壞及排水不良。

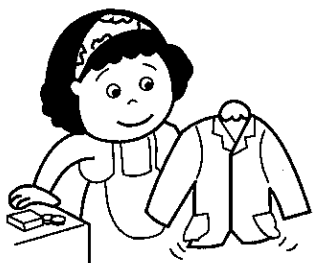

- 每次放入槽內的衣物，請勿超過負荷量以上。

