

## 規格表

項目	機種名	ES-B987WF	ES-951SBF ES-950SBF	ES-951SF	ES-901F	WMA-9511
臭氧殺菌功能		●	●			
不銹鋼脫水籠			●	●		●
電 源		110V/60Hz	110V/60Hz	110V/60Hz	110V/60Hz	110V/60Hz
消 耗 電 力		440W	440W	440W	440W	440W
水 壓		0.2~8kg/cm <sup>2</sup>	0.2~8kg/cm <sup>2</sup>	0.2~8kg/cm <sup>2</sup>	0.2~8kg/cm <sup>2</sup>	0.2~8kg/cm <sup>2</sup>
洗 衣 方 式		渦捲式	渦捲式	渦捲式	渦捲式	渦捲式
重 量		43kg	44kg	44kg	43kg	44kg
標準使用水量		250g (含注水洗滌)	250g (含注水洗滌)	250g (含注水洗滌)	250g (含注水洗滌)	250g (含注水洗滌)
外觀尺寸		700X675X 975 (寬X深X高)mm				

# SAMPO

## 聲寶牌

FUZZY 單槽全自動洗衣機

使用說明書

ES-B987WF

ES-951SBF

ES-950SBF



WMA-9511

ES-901F

**SAMPO** 聲寶股份有限公司

■ 有下列情形時未必是故障，在通知本公司特約維修服務中心修理前，請先查看一下。

狀況	不是故障
<ul style="list-style-type: none"> <li>運轉中控制面板感覺有熱溫。</li> </ul>	<ul style="list-style-type: none"> <li>電子零件之散熱作用所致。</li> </ul>
<ul style="list-style-type: none"> <li>水管或給水喉有聲音。</li> </ul>	<ul style="list-style-type: none"> <li>自來水壓過高地區所致，水龍頭加以調緊一些。</li> </ul>
<ul style="list-style-type: none"> <li>注水洗滌時，會間歇注水。</li> </ul>	<ul style="list-style-type: none"> <li>為了減少溢水和防止給水滲水。</li> </ul>
<ul style="list-style-type: none"> <li>洗衣、洗滌終了前，稍排水後，會再洗衣。</li> </ul>	<ul style="list-style-type: none"> <li>防止洗衣物擠到一邊，減少脫水時之震動所致。</li> </ul>
<ul style="list-style-type: none"> <li>送入脫水迴轉時前，會離歇回轉。</li> </ul>	<ul style="list-style-type: none"> <li>洗衣後肥皂泡沫多，先開歇脫水，先排出肥皂泡沫再脫水，增加脫水效果。</li> </ul>
<ul style="list-style-type: none"> <li>脫水運轉中，會有又開始給水而形成立洗衣的狀況。</li> </ul>	<ul style="list-style-type: none"> <li>剛開始脫水時，因洗衣物擠到一邊，使脫水偏重心大，造成安全開關OFF，此時洗衣機會自動注水與攪拌修正衣物位置後再脫水。（若注水修正2次後洗衣物仍擠到一邊，使安全開關又OFF時會有異常（E4）顯示。）</li> </ul>

狀況	檢查之處
<p>不動時</p> 	<ul style="list-style-type: none"> <li>停電時，重新操作開關。</li> <li>插頭有沒插好?</li> <li>保險絲，斷電器斷了沒?</li> </ul>
<p>有異音時</p> 	<ul style="list-style-type: none"> <li>洗衣機傾斜，鬆動了沒?</li> <li>脫水時洗衣物是否擠在一邊?</li> <li>有沒有掉入鈕夾或金屬物?</li> </ul>
<p>水龍頭漏水時</p> 	<ul style="list-style-type: none"> <li>給水接頭的螺絲鬆了嗎?</li> <li>給水接頭有無傾斜或搖動?</li> </ul>

■ 當洗衣機有異常發生時，螢光顯示板會做下列之顯示，請依檢查方法檢視並處理。

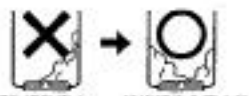
顯示	告知內容	檢查方法	再啟動方法
E1	不能注水	<ul style="list-style-type: none"> <li>是否打開了水龍頭?</li> <li>是否停水?</li> <li>給水管連接口的螺絲是否增進?</li> </ul>	<ul style="list-style-type: none"> <li>處理完畢後，按下「啓動/暫停」鍵。</li> </ul>
E2	上蓋開啓不能脫水不能排水	<ul style="list-style-type: none"> <li>蓋好上蓋。</li> </ul>	
E3	不能排水	<ul style="list-style-type: none"> <li>排水管是否沒放下?</li> <li>排水位置是否太高或排水管被壓扁?</li> <li>延長水管是否太長?</li> <li>電壓是否太低? (註1)</li> </ul>	<ul style="list-style-type: none"> <li>處理完畢後，按下「啓動/暫停」鍵。</li> </ul>
E4	不能脫水	<ul style="list-style-type: none"> <li>衣物在槽內是否偏於一側?</li> </ul>  <ul style="list-style-type: none"> <li>洗衣機是否傾斜?</li> </ul>	<ul style="list-style-type: none"> <li>處理完畢後，蓋好上蓋。</li> </ul>
E5		<ul style="list-style-type: none"> <li>請放下電源插頭，通知服務中心前來修理。</li> </ul>	

● 依上述所示處理，表示燈的閃爍仍不消失時，或「噠、噠...」的斷斷聲持續不停時，請拔下電源插頭，通知服務中心前來修理。

● 註1：為了保護排水開關免於因電壓過低而發生故障，當電壓低於88V時，就不排水，但微電腦組品會持續檢知電壓3分鐘，若3分鐘內沒回升到88V以上時，則螢光顯示板會出現「E3」，此時可以再按「啓動/暫停」鍵，若再等3分鐘仍然會出現「E3」，請拔下電源插頭再通知服務中心前來處理。

另遇有下列情形時請立即通知本公司特約維修服務中心修理（自己分解修理易生危險），特約維修服務中心電話號碼請參閱所附之全省服務中心一覽表，服務人員立刻會親切地為您服務。

● 有車機故障時：打開上蓋後，脫水槽應迅速停止迴轉，否則即為車機故障。

● 有漏電情形時。

● 有漏水情形時。

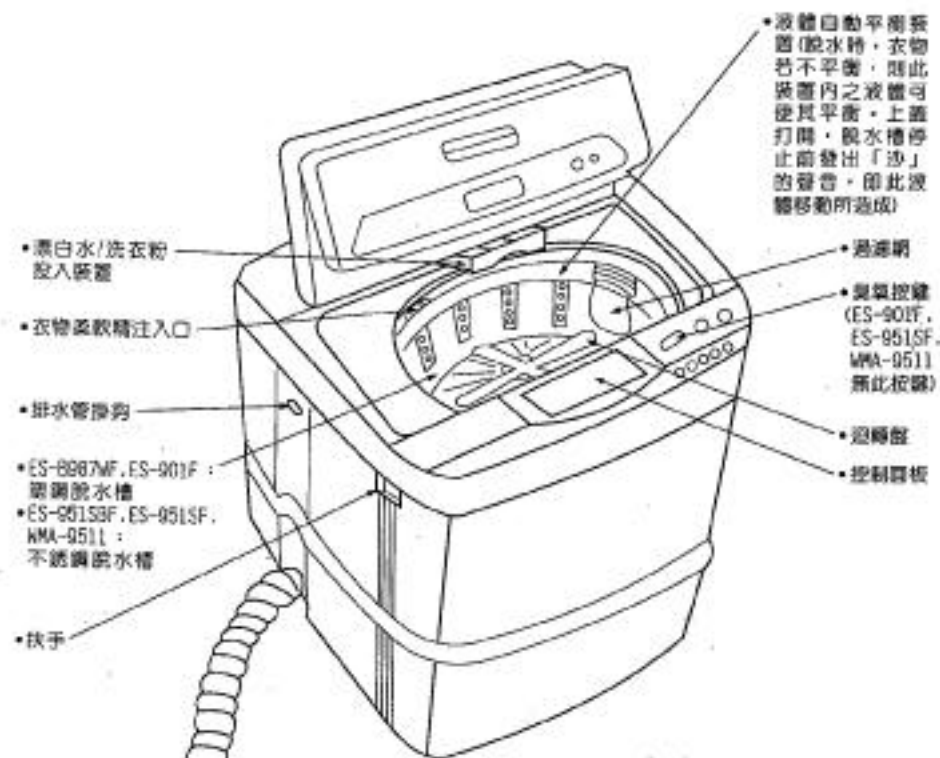

• 排水管 (第一次使用時, 排水管可能洩出少量水份, 此係工廠內液性密封軸的殘留水份)

• 附屬品  
給水管

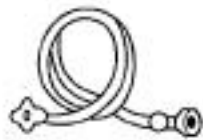

• 附屬品  
防鼠靜音底座 (安裝時請  
參閱安裝說明卡)

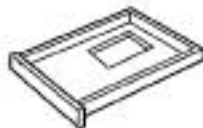

• 上面 (與剎車機構連動, 脫水時若將上面打開, 脫水桶即瞬間停止旋轉。又因排水後, 緊接著進行脫水, 為了您的安全, 故在上面打開時, 將不排水。所以在排水或脫水時, 請務必將上面蓋好。)

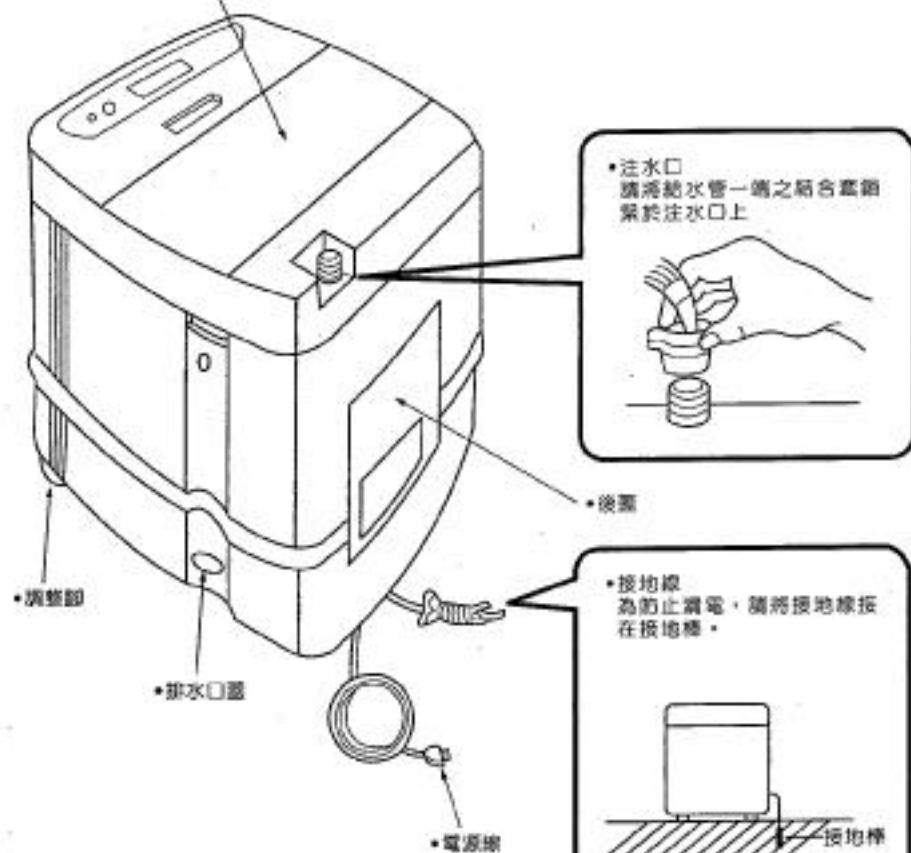

- 移動洗衣機時，請務必將洗衣機抬起，移至適當位置後，再輕輕放下，切勿用推或拉之方式移動，以免損壞具吸震功能之腳墊。



- 請選擇給水及排水皆方便的場所放置。



- 請置於室內通風及乾燥的地方。
- 請勿安置在潮氣多的地方。(如：浴室...等潮濕地方) 因潮氣多的地方容易造成線路故障。



- 請避免潮濕、雨淋或日曬，可防止故障及延長洗衣機使用壽命。

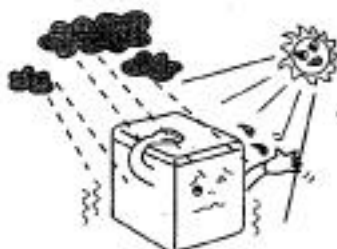

- 請置於平坦且堅固的地面，若地面不平，請利用調整腳調整平衡度。(正腳下方左右各有一組調整腳)



- 調整腳調整方法：  
①先將調整腳向內左旋轉放鬆。  
②再旋轉調整腳調整高低。  
③最後再調整旋轉緊固即可。

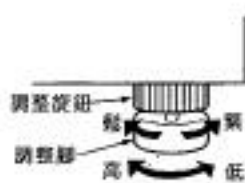

## ■給水管連接於水龍頭上之方法

- 1 將上固定具上端4只固定螺絲依順時針方向旋轉使上、下固定具之錯產生約2mm寬的間隙。

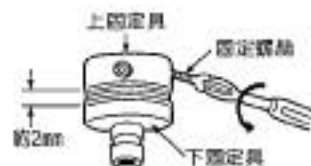

- 2 上固定具對準水龍頭的中心，將4只螺絲鎖緊於水龍頭上。



- 3 將下固定具依順時針方向旋轉，使它與上固定具密接且固定。



- 4 給水管插入固定具時，必需「女-Y」一番才算固定。



- 5 接上給水管後，打開水龍頭查看是否有滴水的現象。若固定螺絲未鎖緊或錯誤，就會滴水。

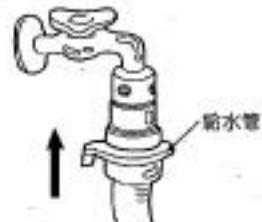

- 6 放鬆時，將給水管上之滑動片向下壓，「女-Y」一番後，即可取下給水管，並將固定具留在水龍頭上。



## 安裝方法

### ■排水管左右更換方法

- 1 先在地上墊上毯子，再將洗衣機往前傾倒，避免刮傷。



- 2 將排水管固定夾取下，並把排水管拉到內側。

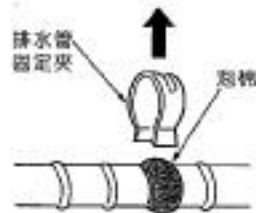

- 3 由右側拉出排水管，若左側有排水口蓋，則將其取下，裝在相反一側。

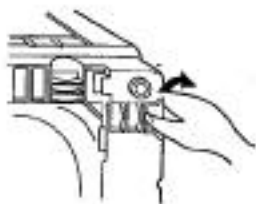

- 4 將排水管拉到左側裝上，以固定夾對準左側之固定夾安裝孔，把排水管固定，排水管不得有局部緊張或扭曲。



### ■使用排水管時請注意

- 排水管被壓扁、排水位置過高或延長的水管口徑過小、長度過長，均會影響排水時間，導致排水不良，或中途停止運轉。

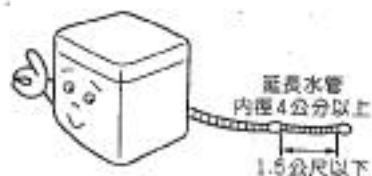

- 洗衣機使用前請先放下排水管。



5

## 使用方法

- 1 插上電源插頭，請不要使用多分支插座或延長線插座（會發生觸電燒毀或電壓過低的危險）。



- 2 放下排水管，打開水龍頭。



- 3 將衣物一件一件的放入，避免打結成團狀。



- 4 倒入適量的洗衣粉，如果放太多則易產生過多泡沫，不易沖洗乾淨。



- 5 蓋好上面。①接通電源，即設定為FUZZY全自動標準行程。②再按「啓動」鍵，即開始洗衣。（請參考第9頁）



- 6 不使用FUZZY全自動標準行程時，可選擇其它水流機不浸洗行程。（請參考第10-13頁）



- 7 不想現在洗衣，要在幾小時以後才洗衣，可利用「預約」功能來預約洗衣完成時間。（請參考第14頁）

預約洗衣結束時間

- 8 當洗衣完成時，響笛會有「嘩、嘩」聲來提醒衣服已洗好。

洗衣結束



6

# 控制面板操作說明

### 燈光顯示板

- 用圖形和文字顯示所選擇的行程、正在運轉的情況。
- 當少、低、中、高依序點亮時表示布量檢知器正在檢測。

(ES-951SF, ES-901F, WMA-9511 無殺菌選擇鍵)

### 殺菌選擇鍵

- 接通電源時，即設定有臭氧殺菌功能。
- 要取消時按一下此鍵即為關閉臭氧殺菌功能。要恢復為有時再按一下即可。

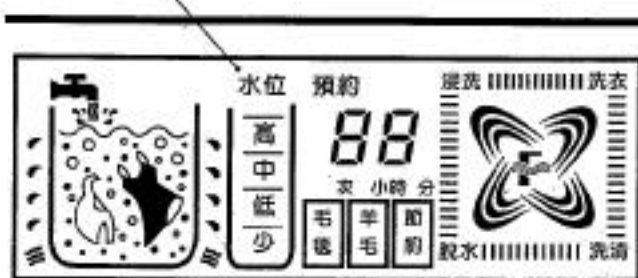

### 水位鍵

- 從洗滌開始時或要改變水位，可利用此鍵來選擇水位或改變水位。
- 在設定 FUZZY 或節約行程時，不能改變水位。若要改變水位，須等布量、布質檢知後，才可以改變水位。
- 此水位鍵另有一項功能：在行程選擇為脫水時，可利用此鍵來選擇脫水時間，請看第 16 頁說明。

### 啟動/暫停鍵

- 接通電源後，按下此鍵，即開始運轉。
- 運轉中若要暫時停止或改變行程，則按此鍵；待改完行程或暫停完要再繼續運轉時就再按一次。

### 電源鍵

- 按下此鍵，接通電源 (ON)，再按一次切斷電源 (OFF)。
- 電源處於 "ON" 的狀態下，在 5 分鐘內沒設定任何行程，即自動恢復接通電源時的狀態。且響笛會 "嗶" 警告一聲。若再按設定定時則每隔 5 分鐘響笛會 "嗶" 警告一聲。



### 浸洗鍵

- 當電源接通後，即設定有浸洗。
- 當不須要浸洗時，按此鍵可取消浸洗。若再想要浸洗，可再按此鍵選擇浸洗。請看 10 頁說明。

圖案說明	運轉內容說明						
<ul style="list-style-type: none"> <li>表示注水或注水洗滌。</li> <li>衣櫃交互亮滅，表示正在洗衣或漂洗。</li> <li>表示正在脫水。</li> <li>表示正在漂水。</li> <li>小燈依序亮滅，表示設定有臭氧殺菌功能。</li> </ul>	<table border="1"> <tr> <td>預約 12 小時</td> <td>表示預約 12 小時後洗衣完成。</td> </tr> <tr> <td>2 次</td> <td>表示還有 2 次漂洗。 此洗衣機的漂洗為 2 次 漂洗過程如下：(當洗衣桶內有水時) 排水→脫水→注水→漂洗 (1) → 排水→脫水→注水→漂洗 (2)</td> </tr> <tr> <td>6 分</td> <td>表示還要漂洗或洗衣或脫水 6 分鐘。</td> </tr> </table>	預約 12 小時	表示預約 12 小時後洗衣完成。	2 次	表示還有 2 次漂洗。 此洗衣機的漂洗為 2 次 漂洗過程如下：(當洗衣桶內有水時) 排水→脫水→注水→漂洗 (1) → 排水→脫水→注水→漂洗 (2)	6 分	表示還要漂洗或洗衣或脫水 6 分鐘。
預約 12 小時	表示預約 12 小時後洗衣完成。						
2 次	表示還有 2 次漂洗。 此洗衣機的漂洗為 2 次 漂洗過程如下：(當洗衣桶內有水時) 排水→脫水→注水→漂洗 (1) → 排水→脫水→注水→漂洗 (2)						
6 分	表示還要漂洗或洗衣或脫水 6 分鐘。						

### 預約鍵

- 欲預約洗衣完成時間可利用此鍵來預約。請看 14 頁說明。

### 水流鍵

- 不使用 FUZZY 自動檢知行程，要選用毛毯或羊毛或節約行程時可利用此鍵來選擇。請看 11 ~ 13 頁說明。

### 行程 (手動) 鍵

- 不做洗衣、洗滌、脫水全行程時，可利用此鍵來選擇所需要的行程。請看 15 ~ 16 頁說明。

## FUZZY 自動行程

### ■適合於洗日常一般衣物。

(接通電源後，螢幕顯示板如下圖顯示：)



- 當電源接通後，即設定在「浸泡、洗衣、洗滌、脫水」全自動標準行程。
- 按下「啟動」鍵，即開始注水至「少」水位後，布量、布質檢知器會依投入欲洗衣物數量、質料檢測後自動選擇適當的水位、水流及洗衣時間。
- 檢知後會顯示FUZZY所選擇的運轉內容及浸泡時間。
- 浸泡行程的浸泡時間為30分鐘，在浸泡過程中，有間斷的攪拌水流與臭氧殺菌洗淨，以加快洗衣粉浸透衣物，讓衣物洗得更乾淨。
- 檢知前不能選擇水位，欲變更水位須等檢知後，再利用「水位」鍵來變更。

### ■操作順序：



9

## 取消浸泡的 FUZZY 自動行程使用方法

### ■適合於洗不須浸泡之日常一般衣物。



- 當電源接通後，即設定為含「浸泡」之全自動標準行程。
- 按下「浸泡」鍵後，即取消浸泡，變為「洗衣、洗滌、脫水」全自動行程。(若再按一下「浸泡」鍵，則又恢復有「浸泡」功能)
- 按下「啟動」鍵，即開始注水至「少」水位後，布量、布質檢知器會依投入欲洗衣物的數量、質料檢測後自動選擇適當的水位、水流及洗衣時間。
- 檢知後會顯示FUZZY所選擇的運轉內容及洗衣時間。
- 檢知前不能選擇水位，欲變更水位須等檢知後，再利用「水位」鍵來變更。

### ■操作順序：



10

■適合於洗化纖合成毛毯等大件衣物。水流強而有力。

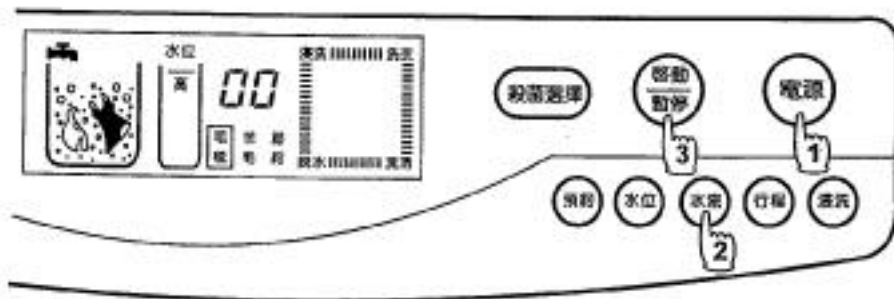

### ■請注意

- 毛毯上有標示須使用乾洗的毛毯，請勿放入洗衣機洗滌。
- 寬大的衣物應在洗衣機注水時從上輕輕攤下衣物，使其充分浸水。

### 放入洗衣粉和衣物

- 洗衣粉要預先溶解，不要放太多。
- 可同時使用衣物柔軟精。

1. 將毛毯疊成四折後，捲成筒狀，放入洗衣毯專用網袋內。



2. 兩角呈卡住，應放入洗衣槽內。

- 拉鍊朝上，便於取出毛毯。



### 操作順序

一、含有「浸洗」功能時：	二、不使用「浸洗」功能時：
1. 接通電源	1. 接通電源
	
2. 選擇「毛毯」	2. 選擇「毛毯」
●「水流」鍵選擇順序如下： FLUZZY→毛毯→羊毛→節節	●「水流」鍵選擇順序如下： FLUZZY→毛毯→羊毛→節節
	
3. 蓋好上蓋，開始洗衣	3. 按下「浸洗」鍵，取消浸洗。
	
運轉內容顯示如上圖，顯示時間為浸泡時間。	4. 蓋好上蓋，開始洗衣
	
	上蓋之燈光顯示板的「浸洗」不顯示，顯示時間為洗衣時間。

■適合於洗化學纖維製成的內衣或附有可水洗標籤的毛衣。

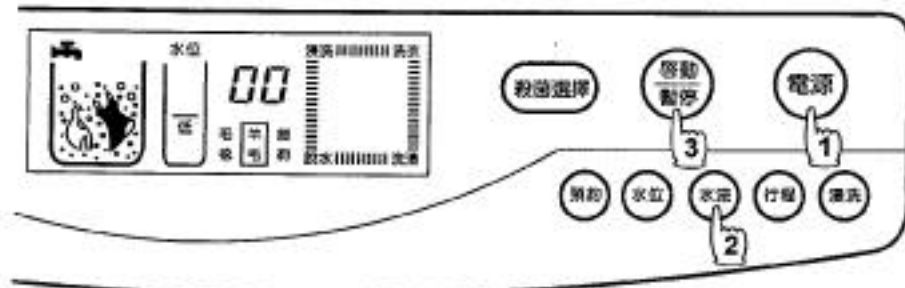

### 操作順序

一、含有「浸洗」功能時：	二、不使用「浸洗」功能時：
1. 接通電源	1. 接通電源
	
2. 選擇「羊毛」	2. 選擇「羊毛」
●「水流」鍵選擇順序如下： FLUZZY→毛毯→羊毛→節節	●「水流」鍵選擇順序如下： FLUZZY→毛毯→羊毛→節節
	
3. 蓋好上蓋，開始洗衣	3. 按下浸洗鍵，取消浸洗。
	
運轉內容顯示如上圖，顯示時間為浸泡時間。	4. 蓋好上蓋，開始洗衣
	
	上蓋之燈光顯示板的「浸洗」不顯示，顯示時間為洗衣時間。

### 洗衣結束 嗶嗶



- 整齊衣形，以免成皺，置陰涼處晾乾。



- 不可使用乾衣機烘乾。



## 即時行程的使用方式

■適合於洗不太髒的衣物且想縮短洗衣時間時使用。

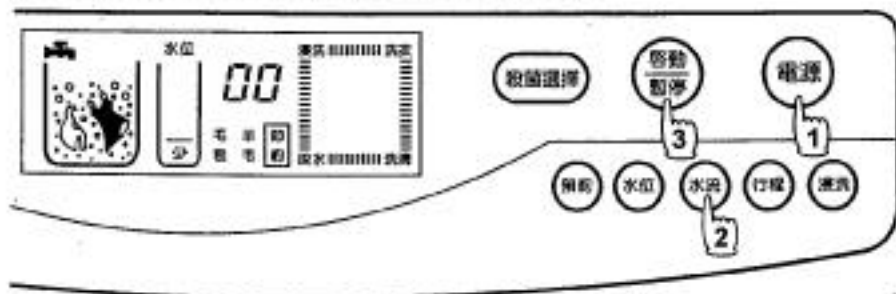

### 操作順序

一、含有「浸洗」功能時：

1. 接通電源



3. 蓋好上蓋，開始洗衣



2. 選擇「即時」

•「水洗」鍵選擇順序如下：  
FUZZY→毛毯→羊毛→節節



運轉內容顯示如上圖，顯示時間為浸泡時間。

二、不使用「浸洗」功能時：

1. 接通電源



2. 選擇「節節」

•「水洗」鍵選擇順序如下：  
FUZZY→毛毯→羊毛→節節



上圖之燈光顯示板的「浸洗」不顯示，顯示時間為洗衣時間。

■節節行程同FUZZY自動檢知一樣會依投入欲洗衣物的數量、質料檢知後自動選擇適當水量、水流及洗衣時間。  
(但選擇的洗衣時間比FUZZY自動檢知的時間短)

■檢知後也會顯示FUZZY所選擇的運轉內容，及洗衣時間。

■檢知前不能選擇水位，欲變更水位須等檢知後，再利用「水位」鍵來變更。

## 預約洗衣完成的使用方式

■適合於想要在2~12小時後洗衣完成時使用。

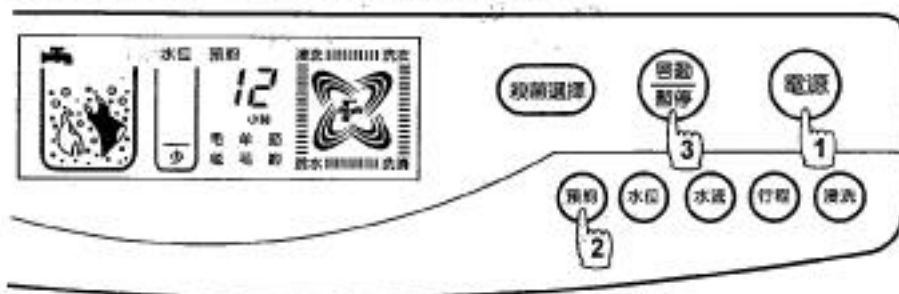

### 放入洗衣粉和衣物

- 先拉出預約洗衣劑投入裝置，放入適量的濃縮洗衣粉。
- 請務必再將洗劑投入裝置推回定位。(未推回定位時，則洗衣粉在洗衣時無法投入洗衣槽，且有發生故障之虞)



### 1 接通電源



當電源接通後，請先選擇您想預約的洗衣功能。

### 2 預約洗衣結束時刻

- 按「預約」鍵，選擇想要幾小時後洗衣完成，共有2~12小時後洗衣完成，11種選擇。例如：現在晚上7時，想要預約明天早上7時洗衣完成，則選擇預約12小時。



### 3 開始預約洗衣

- 1 蓋好上蓋
- 2 按下「啟動」

- 當按下「啟動」鍵後，除了預約二字閃爍外其他顯示都消失。



### 預約時刻的選擇方法：

- 按「預約」鍵會做如下的切換，由12小時依序遞減如下：

12-11-10-9-8-7-6-5-4-3-2-無預約

- 核對預約內容時：

按下「預約」鍵，顯示5秒鐘預約運轉行程，顯示中，可更改運轉內容，更改後再按一下「啟動/暫停」鍵。

- 要取消預約洗衣時：

將電源按「OFF」或先按「暫停」鍵後再按「預約」鍵拉至無預約狀態(預約二字消失)。

- 當您不使用全自動行程時，可利用「行程」鍵來選擇您所需要的行程。
- 當您不使用FUZZY自動檢知的水流時，可再利用「水流」鍵選擇「水流」。

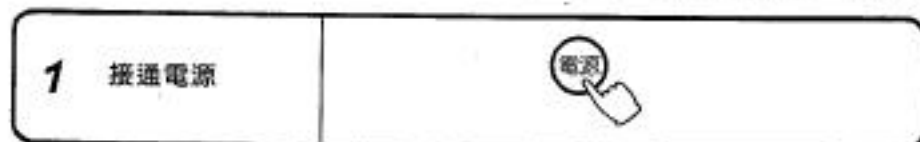

2 自行選擇行程內容 (請在變光顯示板上確認)

<ul style="list-style-type: none"> <li>• 漂洗 + 洗衣 + 洗滌2次 + 脫水 (從漂洗到脫水全自動標準行程)</li> </ul>	接通電源時，不按「行程」鍵		自動決定水位與水流
<ul style="list-style-type: none"> <li>• 洗衣 + 洗滌2次 + 脫水 (從洗衣到脫水全自動行程)</li> </ul>	按「行程」鍵1次		
<ul style="list-style-type: none"> <li>• 單獨洗衣</li> </ul>	按「行程」鍵2次		
<ul style="list-style-type: none"> <li>• 洗衣 + 洗滌2次 (擔心出皺紋的衣物，洗衣、洗滌後不脫水)</li> </ul>	按「行程」鍵3次		
<ul style="list-style-type: none"> <li>• 洗滌2次 + 脫水 (衣物手洗後利用洗衣機洗滌和脫水) 請參閱第11頁(16頁)</li> </ul>	按「行程」鍵4次		
<ul style="list-style-type: none"> <li>• 單獨脫水 (或排水) (用手洗好的衣物只要脫水時就要排出洗衣槽的水時)</li> </ul>	按「行程」鍵5次 脫水時間可用「水位」鍵來選擇		
<ul style="list-style-type: none"> <li>• 漂洗 + 洗衣 + 洗滌2次 + 脫水 (從漂洗到脫水全自動標準行程)</li> </ul>	按「行程」鍵6次 恢復到接通電源時		<p>水位</p> <p>選擇脫水時間</p> <p>自動決定水位與水流</p>

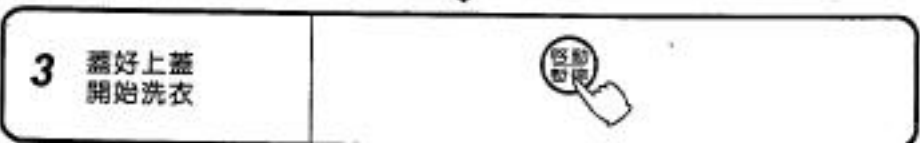

■脫水時間的選擇

9分	厚重衣物等
6分	普通衣物
3分	一般化學纖維衣物
1分	輕薄衣物

■備註

1. 當從洗滌開始時，因要脫去手洗好衣物的肥皂泡沫，所以先脫水。進行脫水時，若有剩餘水則從排水開始，若無剩餘水就直接脫水，故要放入衣物時請儘量放均勻，再從衣物上稍微壓一下，避免脫水時因偏心造成震動大。
2. 當設定單獨脫水時，時間選擇可用「水位鍵」做切換，每按一下會變一次，以6→9→1→3分鐘循環切換。
3. 脫水開始後並不馬上高速旋轉，而是先間歇旋轉30秒鐘後再開始高速旋轉。
4. 漂洗行程的浸泡是30分鐘。浸泡中，間歇性的進行短時間攪拌。

行程名稱	洗下列衣服時	水位	浸泡時間	洗衣時間	注水洗滌	脫水	大約所需時間
全自動選擇的行程	FUZZY全自動標準行程 布量布質自動檢知	日常一般衣服	高 少	30分	14分 7分	2次	6分 3分 83分 67分
	FUZZY自動行程 布量布質自動檢知	不須浸泡之 日常一般衣服	高 少	—	14分 7分	2次	6分 3分 53分 37分
	毛毯行程	化纖合成毛毯 或厚重大件衣物	高	—	15分	2次	6分 54分
	羊毛行程	化學纖維製成的 內衣或附有可水洗標識的毛衣	低	—	3分	2次	40秒 22分
	節約行程 FUZZY控制 布量布質自動檢知	不太髒的衣服	高 少	—	7分 3分	2次	3分 2分 35分 29分

- 各行程所需時間會因地區水壓不同（影響注水時間）而稍有區別，故上述為大約所需時間。
- 運轉中要改變行程，按「暫停」後即可操作，改變後再按「啓動」就重新開始。
- 若設定於FUZZY自動行程或節約行程，在檢知前不能選擇水位，欲變更水位須等檢知後，再利用「水位」鍵來變更。
- 洗衣時間須等布量、布質檢知後再顯示。脫水時間須等開關運轉後再顯示。

### 衣物柔軟精注入方法

- 請在洗衣開始，就須將衣物柔軟精注入。
- 注入口位置不易注入時，請將「洗衣/脫水標」依順時針方向旋轉至容易注入位置。
- 此機構是利用脫水時的離心力，在最後一次洗滌時，自動將衣物柔軟精注入洗衣槽。
- 若是濃縮型衣物柔軟精，請以2倍的水稀釋後再注入，以免堵塞在注入口。



### 漂白水注入方法

- 請在洗衣開始，就須將漂白水注入於漂白水注入口。
- 漂白水的用量與用法，請參閱漂白水說明書。
- 有褪色之色的衣服，請勿使用漂白水。
- 漂白水原液請勿直接沾到衣物。

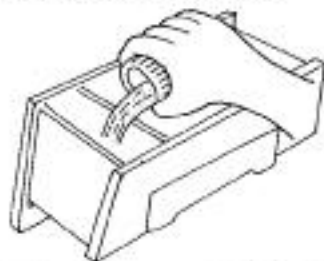

- 經常擦拭洗衣槽、上蓋及邊線以保持美觀。



- 勿使用堅硬的刷子、去污粉、揮發性溶劑來清潔洗衣機，勿噴灑揮發性化學品如殺菌劑，以免受損。



- 給水管組留的清潔：長期使用洗衣機後，注水口易被污垢堵塞，減低水速，因此須徹底清理，以免造成給水不良或故障。



### 過濾網內棉絮的清除法

- 須經常在潮濕時清除過濾網的棉絮，如果過濾網塞滿棉絮、別針等雜物，其過濾效率將降低，清理的步驟如下：

- 1 握住過濾網框往上拉，即可取出過濾網。



- 2 將過濾網由裡往外翻，再置入水中，即可清除棉絮，棉絮清除後，須將過濾網翻回。



- 3 壓住過濾網框，確實固定位置後，洗衣機才可使用。

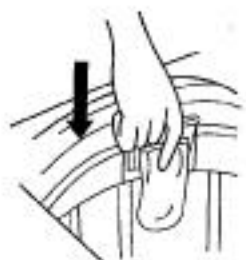

- 請在過濾網內之雜物仍是濕的時候即予以清除，因為等乾了之後就不容易清除。

- 過濾網如有破損，可到各服務中心洽詢。

- 洗衣機請勿靠近瓦斯爐，點燃之香燭及蠟燭也請勿靠近洗衣機。



- 洗衣機上請勿放置熱物（如茶壺），50℃以上的熱水也勿倒入槽內，以防塑膠部件變形。



- 洗衣物沾有揮發性溶劑時，請勿放入洗衣或脫水，以防止火災發生。



- 衣物以外的東西，如鞋子等，請勿放入槽內洗濯，以免發生故障。



- 洗衣時，請先清除口袋內的火柴、錢包等東西，及把衣服拉鍊拉上，防止洗衣機損壞及排水不良。



- 每次放入槽內的衣物，請勿超過負荷量以上。



緊急處理方法

發生異常時（有燒焦味等）須立即停止運轉並拔掉電源插頭

- 若在異常狀態下繼續運轉，會因發熱等情形，造成火災及觸電的發生。
- 請速與服務站或就近經銷商洽商。



拔電源插頭

- 接地線不可接在瓦斯筒或瓦斯管上，以免發生危險。



- 脫水槽未完全停止前，手絕勿觸摸。在停止前運量雖慢，但如將手伸入，仍然危險。
- 旋轉盤在運轉時，手不可觸摸。



- 請勿讓小孩爬入洗衣槽內，以免發生危險。



- 安裝接地線、排水管換置或檢修洗衣機時，請先拔掉插頭，以策安全。



- 操作面板的開關部份請勿以水直接沖洗，以防止感電現象。

