



Where Luxury Is Affordable

www.the-mspa.com



Owner's Manual

MONO

C-MO049 / C-MO069

EN

DO NOT RETURN MERCHANDISE TO YOUR DEALER STORE DIRECTLY.
CALL MSPA AFTER SALES SERVICE CENTER FOR PRODUCT QUESTIONS
OR CONTACT MSPA AT info@the-mspa.com

Due to MSpa continuous product improvement, MSpa reserves the right to change specifications and product appearance, which may result in updates to the instruction manual without notice.



ENTER THE WORLD OF MSPA

Welcome,

Thank you for choosing MSPa and for your confidence in our brand. We believe that you will enjoy many benefits of using MSPa products for years to come.

To guide you in your initial MSPa experience, we are pleased to present you with this instruction manual. Please carefully and thoroughly read this manual entirely before using the product for the first time.

We are delighted to welcome you to the MSPa family, and look forward to sharing with you the full spectrum of our expertise.

Enjoy your MSPa!



MSPa official site



MSPa Set up videos

CONTENT

Safety precautions.....	3
Specifications.....	8
Product overview.....	9
First use and set-up preparation.....	10
Spa set-up.....	12
Controller operation.....	14
Water maintainance and chemicals.....	16
Drainage, cleaning and storage.....	18
Disposal and environmental protection.....	20
Troubleshooting.....	21
MSPA limited warranty.....	23

SAFETY PRECAUTIONS

For your own safety and that of your product, make sure to follow the safety precautions below. Fail to follow the instruction may result in serious injury, property damage or death. Improper installation or operation will void the warranty.

READ, UNDERSTAND AND FOLLOW ALL INSTRUCTIONS KEEP THE MANUAL FOR FUTURE REFERENCE

DANGER

- Risk of Accidental Drowning. Extreme caution must be exercised to prevent unauthorized access by children.
- Risk of drowning. Inspect the spa cover regularly for leak, premature wear and tear, damage or signs of deterioration. Never use a worn or damaged cover: it will not provide the level of protection required to prevent unsupervised access to the spa by a child.
- Risk of drowning. Always lock the spa cover after each use.
- Risk of injury. If the supply cord is damaged, it must be replaced by the manufacturer, its service agent or similarly qualified persons in order to avoid a hazard.
- Risk of Electric Shock. Do not permit any electrical appliances, such as a light, telephone, radio or television within 1.5m (5 feet) of a spa tub.
- Risk of Electric Shock. Do not use the spa when it is raining, thundering or lightning.

WARNING

- To reduce the risk of electric shock, do not use an extension cord, timers, plug adaptors or converter plugs to connect the unit to electric supply; provide a properly located outlet.
- This appliance with incorporated heating elements must be connected to a ground mains with a supply cord fitted with a plug and PRCD with a tripping current of 10mA.
- This appliance with earthing must only be plugged directly into an earthed socket-outlet of the fixed wiring.
- Parts containing live parts, except parts supplied with safety extra-low voltage not exceeding 12V, must be inaccessible to occupants in the spa.

- Parts incorporating electrical components, except remote control devices, must be located or fixed so that they cannot fall into the spa.
- Electric installation should fulfill the local requirement or standards.
- The wired controller shall be properly stored at the side pocket when not used, to protect the controller from falling or other factors.
- This appliance can be used by children aged from 8 years and above and persons with reduced physical, sensory or mental capabilities or lack of experience and knowledge if they have been given supervision or instruction concerning use of the appliance in a safe way and understand the hazards involved. Children shall not play with the appliance. Cleaning and user maintenance shall not be made by children without supervision.
- To reduce the risk of injury, do not permit children use this product unless they are closely supervised all times.
- To reduce the risk of child drowning, supervise children all times. Attach and lock spa cover after each use.
- Make sure the floor is capable of supporting the expected load, which you can find from the spec sheet, calculate the expected load of water capacity plus total weight.
- Adequate draining system must be provided around the spa to deal with overflow water.
- To reduce the risk of injury:
 - a) Lower water temperatures are recommended for young children and when spa use exceeds 10 minutes. In order to avoid the possibility of hyperthermia (heat stress) occurring it is recommended that the average temperature of spa-pool water should not exceed 40°C(104°F).
 - b) Since excessive water temperatures have a high potential for causing fetal damage during the early months of pregnancy, pregnant or possibly pregnant women should limit spa water temperatures to 38°C(100°F).
 - c) Before entering a spa or hot tub the user should measure the water temperature with an accurate thermometer since the tolerance of water temperature regulating devices varies.
 - d) The use of alcohol, drugs or medication before or during spa use may lead to unconsciousness with the possibility of drowning.
 - e) The use of alcohol, drugs, or medication can greatly increase the risk of fatal hyperthermia in spas.
 - f) The causes and symptoms of hyperthermia may be described as follows:
Hyperthermia occurs when the internal temperature of body reaches a level

several degrees above the normal body temperature 37°C(98.6°F). The symptoms of hyperthermia include an increase in the internal temperature of body, dizziness, lethargy, drowsiness, and fainting. The effect of hyperemia include failure to perceive heat; failure to recognize the need to exit spa; unawareness of impending hazard; fetal damage in pregnant women; physical inability to exit the spa; and unconsciousness resulting in the danger of drowning.

- g) Obese persons or persons with a history of heart disease, low or high blood pressure, circulatory system problem, or diabetes should consult a physician before using a spa.
 - h) Persons using medication should consult a physician before using a spa since some medication may induce drowsiness while other medication may affect heart rate, blood pressure, and circulation.
 - i) Check with doctor before use if pregnant, diabetic, in poor health, or under medical care.
- People with infectious disease should not use a spa or hot tub.
 - To avoid injury exercise care when entering or existing the spa or hot tub.
 - Water temperature in excess of 40°C(104°F) may be injurious to your health.
 - Never use a spa or hot tub alone or allow others to use the spa alone.
 - Do not use a spa or hot tub immediately following strenuous exercise.
 - Spa heat in conjunction with alcohol, drugs, or medication can cause unconsciousness.
 - Exit immediately if uncomfortable, dizzy, or sleepy. Spa heat can cause hyperthermia and unconsciousness.

Do not put the spa under 0°C(32°F) environment in order to avoid freezing if there is still water in the pool.

It's helpful to put temp barrier mat in between the spa pool and the ground.

Similar mat which is made of foam material or other materials with heat barrier function can also be used. Do not turn on the spa when the water is frozen.

- Never pour water with a temperature higher than 40°C(104°F) into the spa directly.
- Always unplug this product from the electrical outlet before removing, cleaning, servicing or making any adjustment to the product.
- Never jump or dive into a spa or any shallow body of water.
- No part of the electric appliance is to be located above the bath during use.
- Do not bury the electrical cord. Locate the cord where it will not be damaged by lawn mowers, hedge trimmers and other equipment.

- Do not attempt to plug in or unplug this product while standing in water or when your hands are wet.
- Do not use the spa if damaged in delivery and/or malfunctioning in any way.
- Contact the MSpa service center for further direction.
- Keep all pets away from the spa to avoid any damage.
- Do not add bath oil or bath salt to the spa water.

CAUTION

- Always add chemicals to water, never add water to chemicals. Adding water to chemicals may cause strong fumes or violent reactions and hazardous chemical spray.
- For water already used, discharge it in time or use water chemicals for cleaning. Usually, change water every 3-5 days.
- Use Mspa chemical kit for disinfection in accordance with manufacture's instructions.
- Do not leave or set up the spa in temperature lower than 4°C(39°F) if heater is not operating.
- Always enter and exit the spa or hot tub slowly and cautiously. Caution of wet floor.
- To avoid damage to the pump, never turn on the spa or hot tubs unless it is filled with water to the minimum water line.
- Place the spa or hot tub only on a properly prepared site that can withstand the floor loading requirement of the spa.
- Do not leave the spa empty for extended period of time. Drain away water inside the pool thoroughly for long time disuse. Do not expose the spa under direct sunshine. Check regularly before each use. Put away the spa or fence it up in time after using.
- Open the spa top lid when the Bubble function is on.
- In order to avoid a hazard due to inadvertent resetting of the thermal cut-out, this appliance must not be supplied through an external switching device, such as a timer, or connected to a circuit that is regularly switched on and off by the utility.
- Refer to relevant chapter for details concerning cleaning and other maintenance.

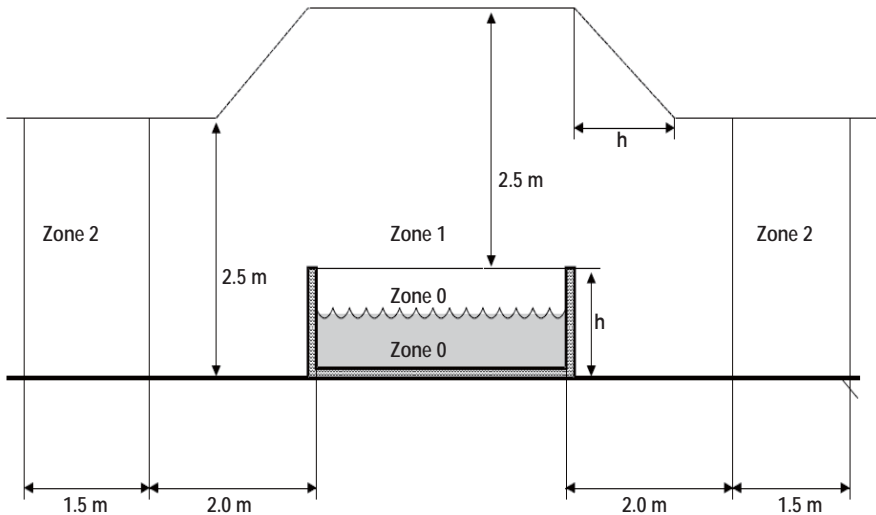

Warning: Water protection levels of appliance at different product zones are different see the following scheme. (Installation regulations comply to IEC 60364-7-702)



NOTE - The measured zone dimensions are limited by walls and fixed partitions.

Zones	Description of the zones
Zone 0	Zone 0 is the interior of the basin including any recesses in their walls or floors.
Zone 1	Zone 1 is limited by <ul style="list-style-type: none"> • Zone 0 • A vertical plane 2m from the rim of the basin. • The floor or the surface expected th be occupied by persons • The horizontal plane 2.5m above the floor or the surface
Zone 2	Zone 2 is limited by <ul style="list-style-type: none"> • A vertical plane external th zone 1 and parallel plane 1.5m from the former. • By the floor or surface intended to be occupied by persons.

SPECIFICATIONS

BUBBLE SPA							
Model No. / Code	Shape	Seating Capacity	Water Capacity	Outside Dimensions	Inside Dimensions	Height	Weight
C-MO049 Mono	Round	4 	720 L (190 Gal)	φ1.53m 60"	φ1.43m 56"	0.65m 26"	34.5kg (76lbs)
C-MO069 Mono	Round	6 	930 L (245 Gal)	φ1.73m 68"	φ1.63m 64"	0.65m 26"	37kg (81.5lbs)

Control System Specs	C-MO049 / C-MO069
Control System	AC 220-240V- 50Hz
Total Power	2300W
Heater	1500W
Massage Air Blower	720W - 3 Levels (Level 1: 300W, Level 2: 500W, Level 3: 720W)
Filter Pump	12V/60W
Integrated Ozone Generator	5.5W, 30-50mg/Hr

PRODUCT OVERVIEW

Packaging content

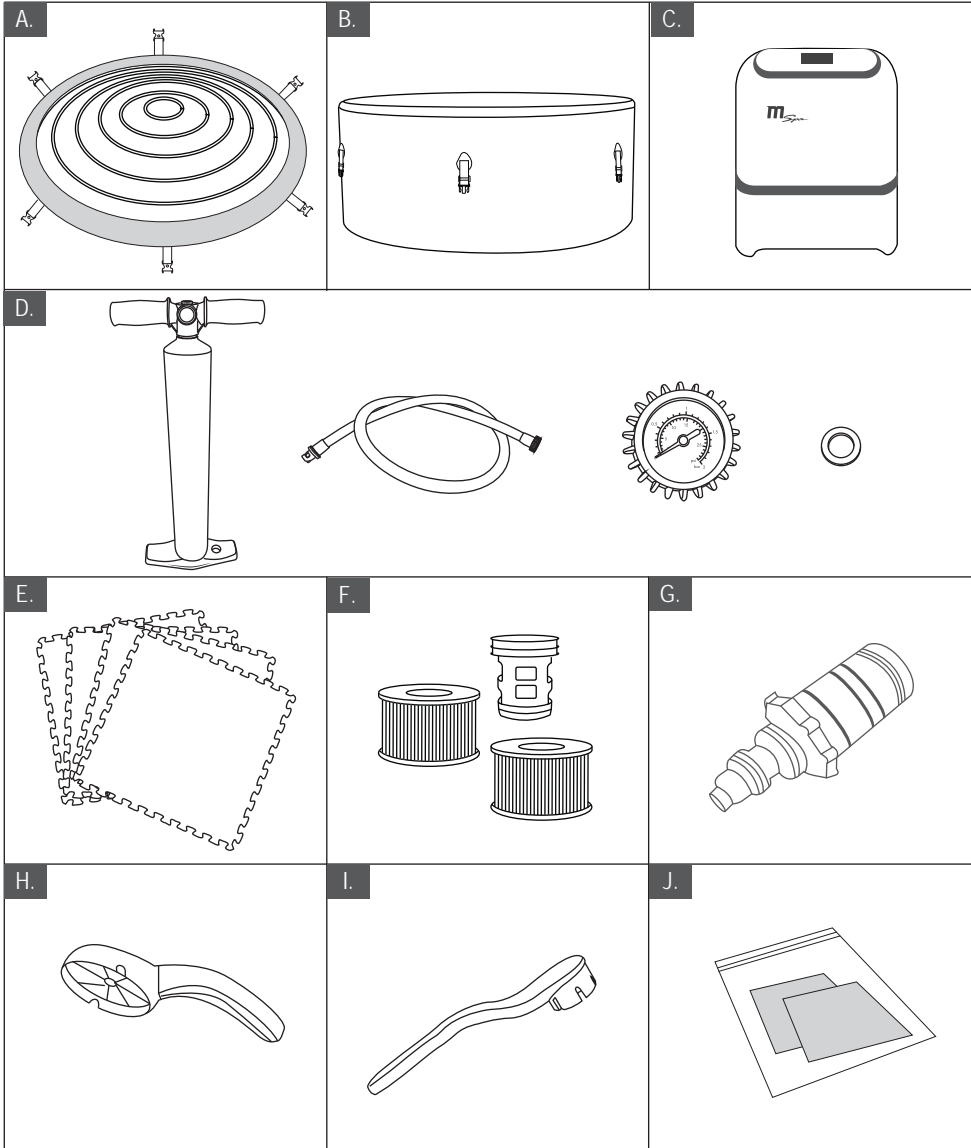

NOTE: Drawings for illustration purpose only. Actual product may vary. Not to scale.

REF. NO.	PARTS DESCRIPTION	QTY.
A	SPA cover with buckle and inflatable bladder	1
B	Spa tub	1
C	All-in-one Control Box	1
D	23.5" high pressure pump, inflation hose, pressure gauge, seal ring	1
E	Heat preservation foam mat	9
F	Filter cartridge*2, cartridge base	1
G	Spa drain valve adaptor	1
H	Wrench for inlet and outlet	1
I	Wrench for inflation valve	1
J	Repair kit	1

NOTE: When ordering parts, be sure to quote the model number, part numbers and description.

FIRST USE AND SET-UP PREPARATION

Site preparation and requirements

- The spa can be installed indoor and outdoor around 15 minutes by at least one person. For household use only.
- The spa must be set up on a flat, smooth and supporting surface that is capable of supporting the maximum load of the filled spa with listed maximum occupants.
- Make sure the area is free of sharp objects under or around the spa. Uneven or unsound surfaces can damage the spa and void your warranty. Level the surface before filling spa with water.
- Provide adequate drainage system around the spa to deal with overflow water and splashes.
- Make sure there is enough clearance around the spa for full access to the spa equipment for maintenance and/or service.

Additional requirements for indoor installation

- Verify the supporting floor can support the filled weight of spa with maximum number of occupants. Check with a qualified contractor or structural engineer to verify the requirement.
- Make sure the floor is water resistant and provides non-slip surface. Do not install the spa on a carpet of any other material that could be damaged by the moisture.
- Humidity is a naturally side effect of indoor spa installation. The room shall be properly ventilated to allow moisture to escape. Install a ventilating system to prevent excess condensation moisture in the room.

Additional requirements for outdoor installation

- Make sure to set up the spa on a firm, level and smooth surface that is strong enough to support the full weight of the filled spa and maximum occupants.
- Do not set up the spa on grass or dirt, as this increases the amount of debris entering the spa, and can damage the spa floor.
- Do not leave the spa tub exposed to direct sun light for long timespan
- Always keep the manometer on yellow section when using the spa at a temperature higher than 20°C (68°F) or exposed to sunlight for a short time..
- Do not install or use the spa outdoor at a temperature lower than 4°C (39°F). Do not use the spa when the water inside the circulation system, the pump, and the pipes is frozen. Put a Heat Preservation Mat in between the spa bottom and the ground to prevent heat loss from the bottom of the spa and to provide better heat retention.

PRCD Testing

⚠ WARNING

Risk of electric shock: This product is provided with a PRCD located at the end of the power cord. The PRCD must be tested before each use. Do not use the spa if the PRCD does not function properly. Disconnect the power cord until the fault has been identified and corrected. Contact a licensed electrician to correct the fault. There are no serviceable parts inside the PRCD. Opening the PRCD will void the warranty.

1. Plug the machine into the mains.
2. Press the **RESET** button on the PRCD. The indicator turns red.
3. Press the **TEST** button on the PRCD. The red color shown on the indicator should disappear. Otherwise the PRCD is faulty. Do not use the spa if the spa is faulty. Contact a qualified electrician to correct the fault.
4. Press the **RESET** button on the PRCD again. The indicator should turn red. If yes, the spa is ready for use.

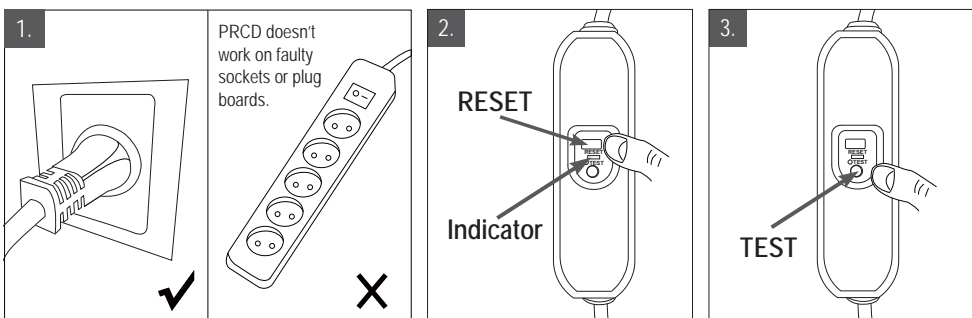

Spa Control Unit Connected External Equipotential Bonding Conductors

A qualified electrician shall wire the spa control unit to the household equipotential terminal using a minimum 1.5mm² solid copper conductor.

SPA SET-UP

1. Spread out and connect the 9 pcs foam mat at a cleared area. Heat Preservation Mat prevents heat loss from the bottom of the unit.
2. Put the pool body on the mat (note that the drain valve is in the appropriate area)

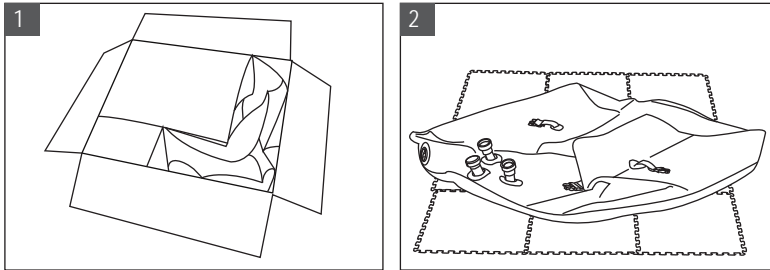

3. Connect the control box to the spa pool in right order. (There should be sealing ring at each connection point.)

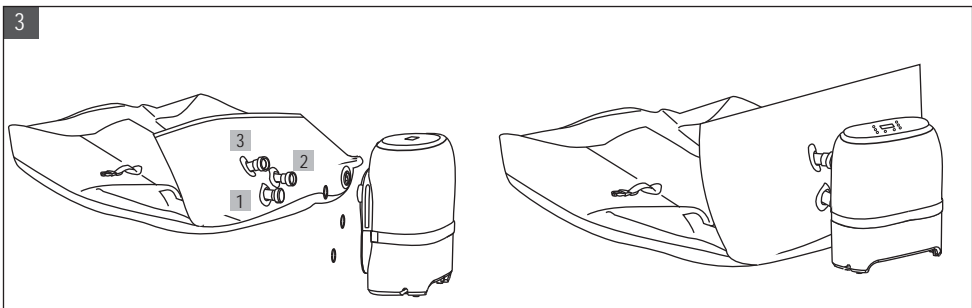

4. Unscrew the valve cap and make sure that the center valve pin is in the "UP" position. If it is in the "DOWN" position, press down on the valve pin and turn it counterclockwise until it pops up.
5. Attach the pressure gauge and the pump hose to the pump and secure it tightly. Connect the pump nozzle into the valve receptacle on the spa body, and tighten it clockwise.
6. Start pumping air into the SPA tub by sliding the pump piston up and down, inflate the spa to 12 - 15PSI.

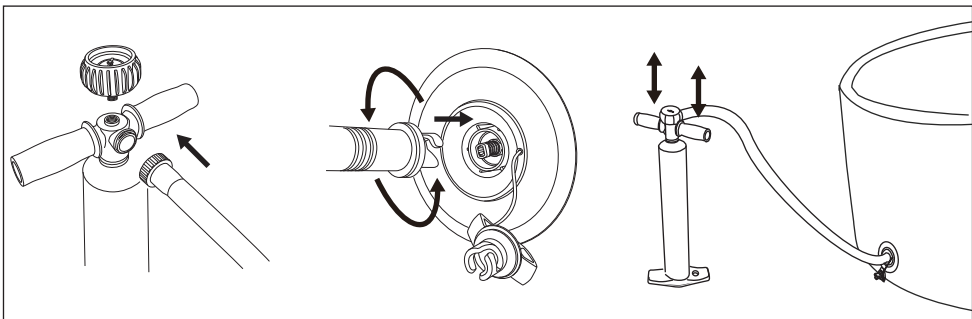

7. Water Filling

- 7.1 Ensure the spa liner is at the selected area and point the drain valve toward a suitable draining area before filling water. Make sure the drain valve is securely tightened.
- 7.2 Fill the spa tub with fresh water to a level between Minimum and Maximum line marked on the inside of the spa wall.

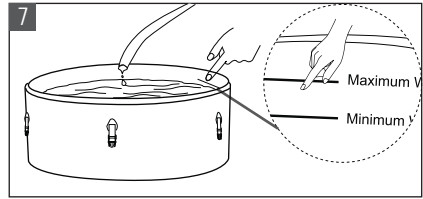

Do not over fill the spa. It is recommended to fill the spa with lukewarm water for quick heating and energy saving.

WARNING:

- Water level must reach the Minimum water line but not exceed the Maximum line to avoid pump failure.
 - Never pour water with a temperature higher than 40°C(104°F) into the spa directly.
 - To avoid control system failure, do not operate the spa until water reaches the Minimum line.
- 7.3 Check the connecting tubes and make sure there is no water seeping. Assemble the "U" shape cover.
- 7.4 Install the filter cartridge. Please refer to the instruction on P17.
- 7.5 Insert the inflatable bladder into the buckled cover. (Keep valve and printing towards outside)
- 7.6 Inflate the bladder with the hand pump.
- 7.7 Place the cover over the spa tub and insert the buckle to the base that attached on the spa tub.

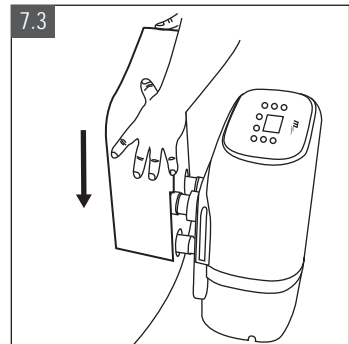

Lock the Buckle

- Insert the buckle on the Spa tub into the Spa cover buckle, until you hear a "Click" sound.

Unlock the Buckle

- Pinch both sides of the locked buckle, and press down the round dot in center in the same time. Press down the center button and release the lock.

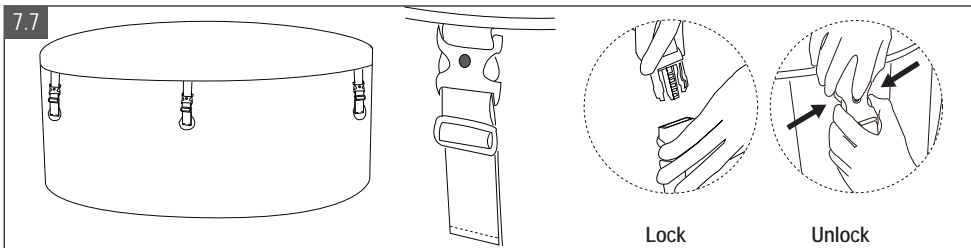
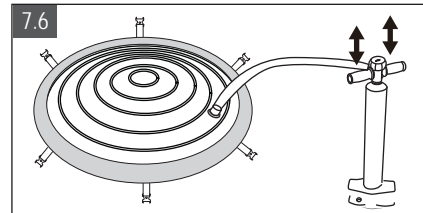

- 7.8 Turn on the Heater on the controller, refer to the "Controller operation" section. Maximum heating temperature is 40°C(104°F). Hourly heating rate is about 1.5°C-2°C(2.5°F-3.5°F) for 4 persons and 1.2°C-1.8°C(2°F-3°F) for 6 persons.

ALL-IN-ONE CONTROL PANEL

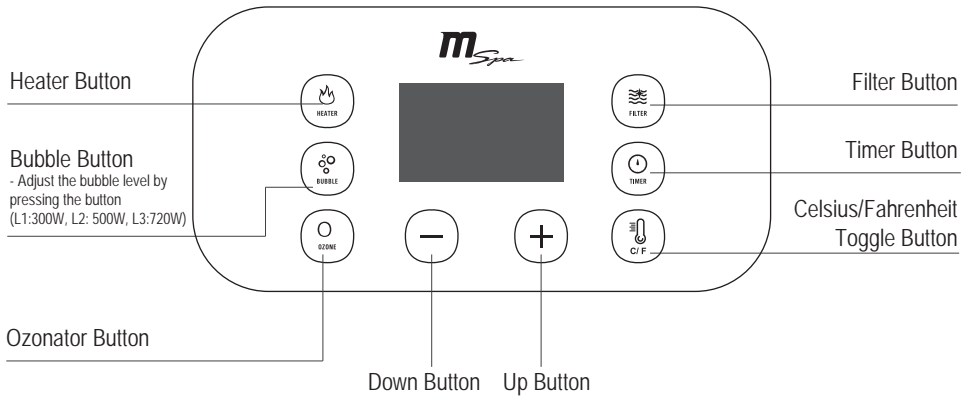

Temperature display: press RESET on PRCD, read the current temperature on the screen.



Heater Button: Press HEATER button to start or stop heating.

The filter will automatically be running for 15 seconds to test the working condition once the HEATER function is started. If there is no abnormality, the heater will keep working until water temperature reaches the set value. When water temp goes below the set temp, the heater will restart to heat the water automatically. The constant lighting HEATER icon means the heating system is on working status. The flash lighting HEATER icon means the heating system is initiating or on insulation mode.



Filter Button: Press FILTER button to turn the function on/off. The FILTER icon should be constantly lighting when the function is activated.

NOTE: Filtration cannot be turned off when heating function is on (Whether the heater is running or at rest). When Heating function is turned off, filtration will be stopped after 30 seconds. Filtration function can then be activated separately.

NOTE: The auto-filtration system is automatically activated every 4 hours.



Bubble Button: Can adjust among 3 levels of bubbling power. The default bubbling massage power is at level 2 (500W). Press the BUBBLE button again, switching to level 3 (720W). Press again to enable level 1 (300W). To shut down the function, press the BUBBLE button for 3 seconds.

NOTE: The bubbling massage function will be shut down automatically after every 20 minutes operation for safety concern. It cannot be operated within 10 minutes after shutting down.



Adjustment Buttons: Press UP or DOWN button, the screen flashes setting temperature. Re-set the temperature within 3 seconds. Otherwise the temperature setting mode will end automatically. If the other button is pressed during the setting, the setting will also stop. The current temperature shown on the screen is confirmed.



NOTE: Default setting temperature is 38°C; Temperature setting range: 20 - 40°C.

Controller Locking: Press UP and DOWN button at the same time for 3 seconds, the buzzer will ring 3 times, meaning that the controller is locked. In this mode, the function will not be turned on if the button is pressed. Press UP and DOWN button at the same time again for 3 seconds to unlock the controller.



Timer Button: Press the TIMER button to enter the intelligent pre-setting mode. By pressing UP and DOWN button, you can set and start heating automatically with in up to 99 hours. The TIMER setting is confirmed if no further operation in more than 3 seconds or press TIMER button again. The heater will start working after current setting hours. The setting hour can also be changed by entering the pre-setting mode again. The TIMER icon should be constantly lighting when activated.

Cancel: Press the TIMER button for 3 seconds to cancel the pre-setting.

NOTE: The pre-setting function cannot be turned on during heating process. The pre-setting mode will also end once the heating function is on or after the spa is reboot.



Celsius/Fahrenheit Toggle Button: The temperature can be displayed in either Celsius or Fahrenheit.



Ozonator Button: Activate the Ozone. The Ozone icon should be constantly lighting when activated. For bathers' safety concern, the ozonator cannot be operated at the same time when the Bubbling or Jet function is on. The Ozonator will be off automatically after operating for 2 hours. The ozone output is 30-50mg/Hr. The filter will be activated automatically when ozonator is running. It cannot be shut down during this period.

NOTE: Please do not soak in the spa when the Ozone is on. The Ozonator will not work when the spa has no water or when the Bubble Button is on. The filtration cannot be turned off when Ozonator is in use.



Filter Cartridge Cleaning Reminder: When the FILTER icon keeps flashing, it means that the filter cartridge needs to be cleaned or replaced. After that, press Filter button for 3 seconds to clear the reminder.

	FREQUENCY	ACTION
Filter Cartridge	Cumulative use up to 150hrs, or cleaning reminder is activated	Clean the filter cartridge or replace it with a new one. The filter cartridge may need to be replaced within 150hrs for initial use.
SPA	Not in used for 2-3 days or longer	Use an overall cover for protection
	Check water quality in time and adjust to recommended range	Use water treatment products to adjust

IMPORTANT: The following conditions will lead to slow water heating

- The ambient temperature is lower than 10°C(50°F)
- Outdoor wind speed is above 3.5-5.4m/s(8-12mph)
- The air bubble function is activated when heater is on
- The spa is not properly covered with the spa cover when the heater is on

WATER MAINTENANCE AND CHEMICALS

Water Sanitation

The spa owner must regularly check and keep the spa water sanitized with scheduled maintenance (daily, if necessary). Adding sanitizer or other chemical will control bacteria and viruses present in the spa water. The maintenance of a proper water balance through appropriate use of sanitizers is the most important factor in maximizing the life and appearance of the spa as well as ensuring clean, healthy and safe water. Proper technique is important for water testing and treating the spa water. See your spa professional for chemical, sanitizer, test kit and testing procedures questions.

Water Balance

Follow below instructions to maintain the spa water.

PARAMETER	TEST FREQUENCY	CORRECT LEVEL
pH	Daily	7.2-7.6 when using Chlorine; 7.2-7.8 when using Bromine
Free Chlorine	Daily	3-5 ppm
Bromine residual	Daily	2-4 ppm
Total Alkalinity (TA)	Weekly	80-120 ppm
Total Hardness (TH)	Weekly	200-500 ppm

NOTE:

- Low pH will damage the spa tub and pump. Damage resulting from the chemical imbalance will void the warranty.
- High pH (hard water) will result in white coagulations inside the filter pump; which may lead to pump damage.

Water Treatment:

- Always follow the chemical manufacturer’s direction, and the health and hazard warning.
- Never mix chemicals together. Add the chemicals to the spa water separately. Thoroughly dissolve each chemical before adding one to the water.
- Please note that chlorine and bromine products should never be mixed. This is extremely dangerous. If you usually use chlorine-based products and you want to switch to bromine-based products, or vice versa, it is mandatory to completely change the spa water before any product changes.
- Do not add chemicals if the spa is occupied. This can cause skin or eye irritation.
- Do not over use the chemicals, or use concentrated Chlorine. This can damage the spa tub and cause potential hazard to your skin. Improper chemical use will void the warranty.

Maintenance of Spa Water and Cartridge

Protect all the spa occupants from possible water related illness by keeping the spa water clean and sanitized. Always practice good hygiene. Ensure proper spa water quality by following these procedures:

- 1.1 Install clean filter cartridge to water inlet.
 - First install the cartridge base to the inlet by rotating it clockwise.
 - Then install the filter cartridge to the base. Push and fix it. It should always stay in place when the spa is filled with water.
- 1.2 Inspect and clean the filter cartridge after each use. Change the filter cartridge after it works continuously for 150 hours, or after seeing cleaning reminder.
 - Pull out the filter cartridge from the base.
 - Use a garden hose to rinse off the cartridge.
 - Reinstall the clean or spare cartridge back onto the spa tub wall.

Note: Do not throw away the cartridge base when replacing the filter cartridge. Only change the base when it gets loose after long term using.

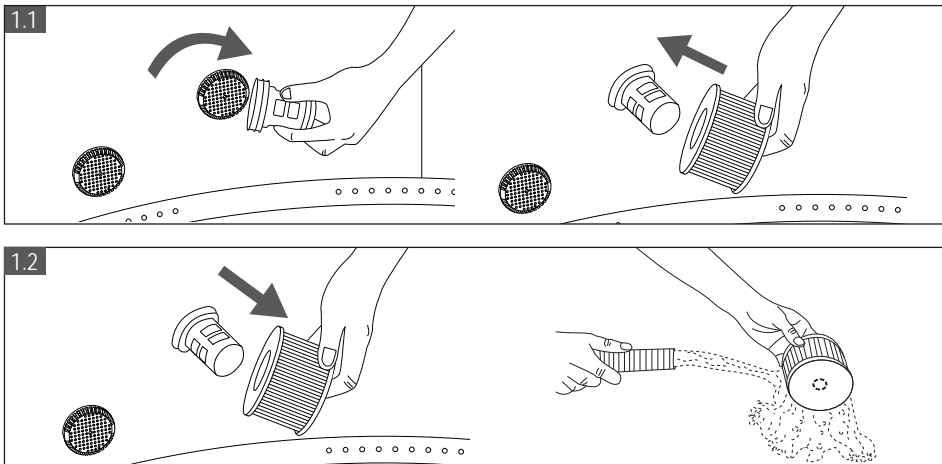

2. Change the spa water every 3-5 days depends on the spa use. See "Cleaning, draining and storage" section for instruction.
3. Use spa chemicals to maintain proper water conditions. Spa damage resulting from misuse of chemicals and mismanagement of spa water is not covered by the warranty. Consult with your local spa or pool retailer for more information on chemical use.
4. All occupants must shower before entering the spa. Do not use skin care or sunscreen products while using the spa.
5. When spa inlet or outlet is stuck with dirt, use the wrench to unscrew it and clean the inlet or outlet.

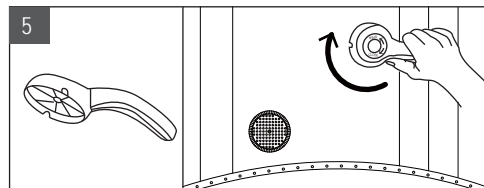

DRAINAGE, CLEANING AND STORAGE

Spa Drainage

1. Turn off all the buttons (heater, filter and bubble).
2. Connect the drain valve adapter to a garden hose and point the other end of the garden hose to a suitable draining area with local environmental regulations (Fig.1)
3. Remove the drain valve cap from the outside of the spa tub and attach the drain valve adapter with the garden hose to the drain valve (Fig.2)
4. From the inside of the spa tub, open the drain valve cap, water will start to flow out through the garden hose (Fig.3)
5. When the water stops draining, lift the spa tub wall from the opposite to the drain, leading any remaining water to the drain and empty the spa water completely. (Fig.4)
6. Press  Bubble button to dry out any water in the piping system. Operate the bubbling function for 15 minutes to blow out all the remaining water. (Fig.5)
7. When the water stops draining, use a clean towel to wipe up any remaining water and moisture on the spa tub and spa control panel. (Fig.6)

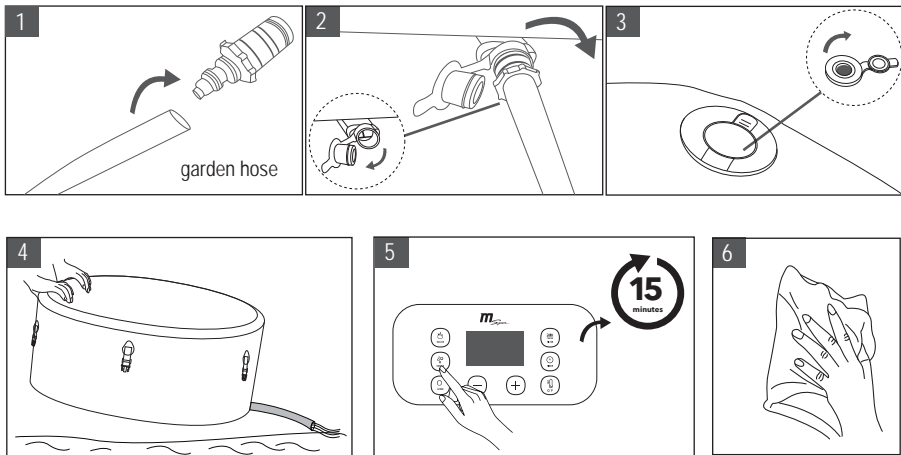

Spa Tub Cleaning

If dirt is visible in the water or water becomes cloudy and proper water chemistry does not clear it up, change the water and clean the spa tub.

While spa water is empty, remove the cartridge from the inside of the spa tub wall, clean and /or replace the filter cartridge. Use a sponge and mild soap solution to wipe away any soil or stains on the inside of the spa wall. Rinse thoroughly before refilling with clean water.

IMPROTANT: Do not use steel wool, hard brushes or abrasive cleaners.

Spa Tub and Air Bladder Repair

Use the enclosed repair patch to repair any puncture:

1. Clean and dry the area to be repaired thoroughly
2. Apply the glue to the PVC patch and quickly attach it onto the damaged surface. (Glue is not included)

3. Smooth the surface to remove any air bubbles and allow it dry for 5-10 minutes

NOTE: Glue is not included.

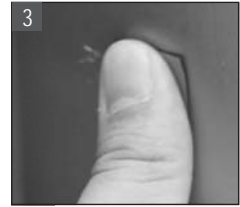
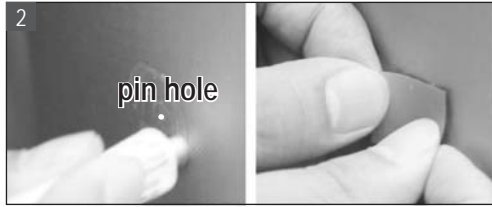

How to fix a leaking valve

A. Try to tighten the valve

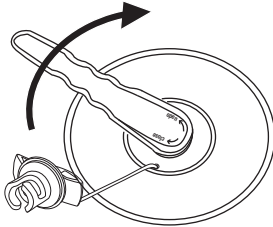

1. Inflate your spa up to the max air pressure
2. Stick your valve wrench down inside of valve and turn clockwise to tighten the valve back down onto the spa

B. Re-install or replace a valve

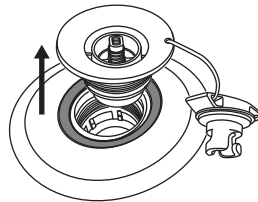
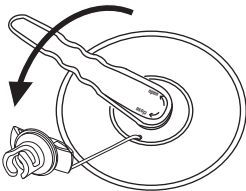

1. Completely deflate your spa
2. Undo the dust cap and insert the valve wrench into the valve and twist counterclockwise to remove the valve

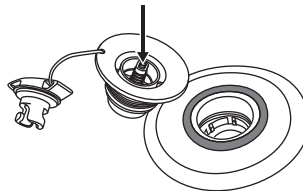
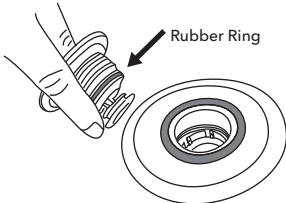

3. Check the rubber ring to make sure that it is in the correct position, tight around the valve and there is no debris in the way
4. Be sure the pin spring is functioning properly and that there are no cracks along the edges

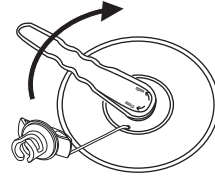
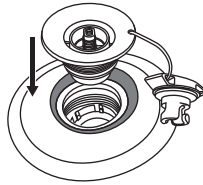
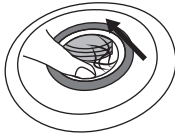

5. Ensure there are no strings from the drop stitching material
6. Note the bottom piece of the valve is not attached to anything
7. Fit the valve back into your spa
8. Align all the threads and twist to tighten
9. Once the valve is hand tight, use the valve wrench to seal completely



NOTE: Correctly use the wrench by pressing it with one hand on top.

Storage and Prepare for the Next Time Use

1. Drain and clean the spa by following the "Drainage" and "Spa Cleaning" sections
2. Reserve the set up instructions to deflate and disassemble the spa tub, spa control unit and air bladder
3. Make sure all the spa components and accessories are thoroughly clean and dry before storage. Air-dry the spa tub in the mild sun for an hour before folding
4. Fold the spa tub loosely and avoid any sharp corners to prevent damage or leakage to the spa liner
5. Prepare new additional cartridge for next time use
6. Store the spa and accessories in a dry, temperature controlled, between 0°C- 40°C(32°F- 104°F) storage location
7. Original packaging is recommended to be used for storage

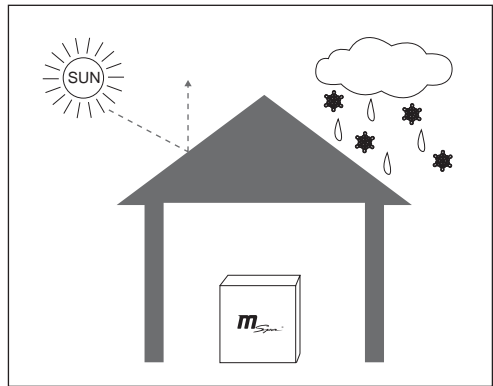

DISPOSAL AND ENVIRONMENTAL PROTECTION



This marking indicates this product should not be disposed with other household wastes. To prevent possible harm to the environment or human health from uncontrolled waste disposal, recycle it responsibly to promote the sustainable reuse of material resources. You can obtain information on disposal from your local authorities.

To return your used device, please use the return and collection systems or contact the retailer where the product was purchased. They can take this product for environmental safe recycling.

TROUBLESHOOTING

ERROR CODE CHART

LED READING	CAUSE	SOLUTION
E0	Water temperature is lower than 0°C degree or exceeds 55°C (131°F)	Change the water or contact the MSpa Service Center.
	Temperature sensor failure	
E1	Water flow switch failure	Contact the MSpa Service Center.
	Filter failure	
	Water level is not at minimum water line	Add water above the minimum line.

PROBLEM	CAUSE	SOLUTION
NO DISPLAY ON THE WIRED CONTROLLER	Power failure	Check power supply
	PRCD is off	Reset PRCD by following PRCD Testing section
	PRCD broken	Contact the MSpa Service Center
	Press the Reset button, controller is not displayed	Contact the MSpa Service Center
NOT HEATING PROPERLY	Temperature set too low	Set a higher temperature
	Dirty filter cartridge	Clean or replace the filter cartridge
	Water level is not at the minimum water line	Add more water to the minimum line
	Heater failure	Contact the MSpa Service Center
	Filter pump broken	Contact the MSpa Service Center
BUBBLE AIR BLOWER DOES NOT WORK	Auto-off 10 minutes	Wait for 10 minutes
	Unidirectional threshold is not open	Contact the MSpa Service Center
	Control panel failure	Contact the MSpa Service Center

PROBLEM	CAUSE	SOLUTION
OZONATOR FAILURE	Water level is below the minimum water line	Add water above the minimum line
	One-way valve blocked	Contact the MSpa Service Center
	Filter pump does not work	Refer to "FILTER PUMP DOES NOT WORK" section
FILTER PUMP DOES NOT WORK	Filter stuck by dirt or other objects	Clean or replace the filter cartridge
	Filter system failure	Contact the MSpa Service Center
SPA LEAKING	Spa inlet/outlet connection not securely tight	Tighten the inlet and outlet connection
	Drainage valve is not closed completely	Contact the MSpa Service Center, if spa is still leaking
	Water leaks from the spa pool body	Repair the leaking hole/spilt with the repair kit material
SPA TUB IN AN ABNORMAL SHAPE	Extra air pressure by strong sunlight	Check the air pressure and release some air if necessary. During hot weather, it is recommended to check if it is necessary to release some air to avoid any possible damage to the spa pool
SPA LOOSES AIR PRESSURE	Air valve got loosen	Fill up the tub with air, make sure the air valves are secure, replace if necessary
	Hole or split on the spa tub	Put soap water in a squirt bottle and spray on seams. If there is a leak it will bubble. After you find the leak, clean and dry the leaking area, then use the repair patch comes with your spa. Check the repair section on P18
WATER NOT CLEAN	Water has been used too long	Change the water
	Insufficient filtering	Increase filtration frequency
	Dirty filter cartridge	Clean or replace the filter cartridge in time
	Improper water maintenance	Refer to the chemical manufacture's instruction

CONTACT YOUR LOCAL MSPA DEALER OR SERVICE CENTER FOR ANY PRODUCT RELATED QUESTIONS OR PROBLEMS.

MSPA LIMITED WARRANTY

MSpa® has been manufactured with reliability and simplicity in mind. All products have been inspected and found free of defects prior to leaving the factory.

MSpa warrants this product against defects in material and workmanship for a period of:

1. Spa pool liner – **twelve (12) months** from original date of purchase.
2. Electric Parts (Control Box) – **twelve (12) months** from original date of purchase.
3. Spa rigid wall frames – **twenty-four (24) months** from original date of purchase.

The warranty period begins from the date of purchase and MSpa requires presentation of the original proof to purchase to ascertain the date. During the warranty period, MSpa will either repair or replace, at its discretion, any defective products. Replacement products or repaired parts will be warranted for only the unexpired portion of the original warranty.

Shipping Policy

Consumers are responsible for the shipping/freight when return the defect parts to MSpa authorized service center or ORPC-Oriental Recreational Products (Shanghai) Co., Ltd.

Warranty Policy

- This limited warranty does not apply to any defect resulting from negligence, accident, misuse, or other reason beyond MSpa's reasonable control, included but not limited to: normal wear and tear, negligence or failure to follow the product instructions, improper or inadequate maintenance; connection to improper power supply; chemical water damage, loss of pool water, unauthorized product modification or repair; use for commercial purpose; fire, lightning, flood or other external causes.
- This warranty is valid only in the country of purchase in such countries where MSpa sells and services the same model with identical technical specifications.
- Warranty service outside the country of purchase is limited to the terms and conditions of the corresponding warranty in the country of service. Where the cost of repairs or replacement is not covered by this warranty, MSpa will advise the owners and the cost shall be charged to the owner.
- This warranty only applies to the original purchaser and terminates upon any transfer of ownership.
- All repairs of which warranty claims are made must be pre-authorized by ORPC through an accredited distributor or agent provided that the defective part be returned to the distributor or agent Transportation Prepaid, if requested.
- All the authorized selling dealer is responsible for all in-field service work carried out on your MSpa product. ORPC will not be liable for results of cost of workmanship from unauthorized service person.
- Products marked with both MSpa and another producer are governed exclusively by the warranty provided by the other producer.

Warranty Registration

Please always keep the purchase receipt, warranty card in case of future warranty inquiry. All claims must be submitted to MSpa authorized dealers or service partners. Warranty contact information is provided on the back of the warranty card. It is essential that all submitted claims provide all the necessary information, including Customer name, Purchase receipt, Serial No., Product No., Problem, and Parts requested.



www.the-mspa.com

Où Le Luxe Est Abordable

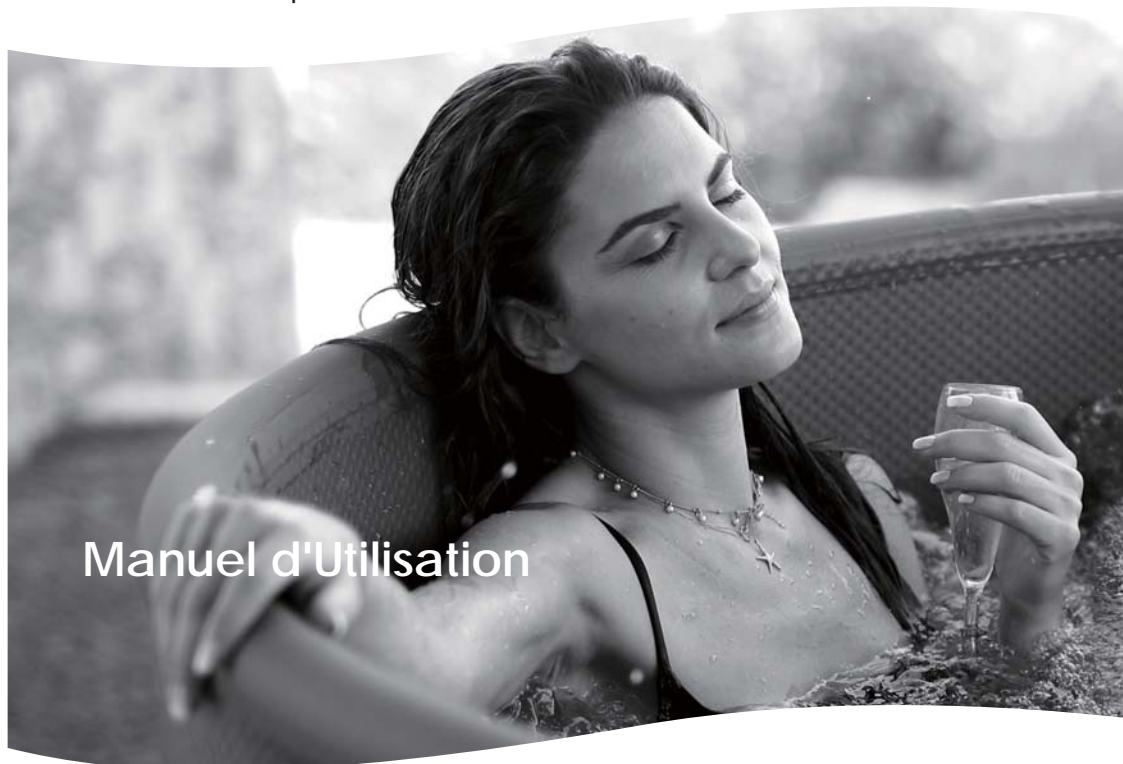

Manuel d'Utilisation

MONO

C-MO049 / C-MO069

FR

NE RETOURNEZ PAS DIRECTEMENT LA MARCHANDISE À VOTRE
MAGASIN DE REVENEURS. APPELEZ LE CENTRE DE SERVICE
APRÈS-VENTE DE MSPA POUR LES QUESTIONS DE PRODUIT OU
CONTACTEZ MSPA À info@the-mspa.com

En raison de l'amélioration continue du produit de MSPa, MSPa se réserve le droit
de modifier les spécifications et l'apparence du produit, ce qui peut entraîner des
mises à jour du manuel d'instructions sans préavis.



ENTREZ AU MONDE DE MSPA

Bienvenue,

Merci d'avoir choisi MSPa et de votre confiance pour notre marque. Nous croyons que vous apprécierez de nombreux avantages dans l'utilisation des produits MSPa pour les années à venir.

Pour vous guider dans votre expérience MSPa initiale, nous sommes heureux de vous présenter ce manuel d'instructions. Veuillez lire attentivement et soigneusement l'intégralité de ce manuel avant d'utiliser le produit pour la première fois.

Nous sommes ravis de vous accueillir à la famille MSPa, et nous avons envie de partager avec vous l'éventail complet de nos connaissances et compétences.

Jouissez de votre MSPa!



Site officiel du MSPa



Vidéos de configuration du MSPa

Table des matières

Précautions de sécurité.....	3
Caracteristiques.....	9
Aperçu de produit.....	10
Première utilisation et préparation de mise en place.....	11
Installation du spa.....	13
Fonctionnement du controleur.....	15
Entretien de l'eau et produits chimiques.....	18
Vidange, nettoyage et stockage.....	20
Élimination et protection de l'environnement.....	22
Dépannage.....	22
Garantie limitée du MSPa.....	25

PRECAUTIONS DE SECURITE

Pour votre sécurité et afin de garantir le bon fonctionnement de votre spa, assurez-vous de prendre les précautions décrites dans ce manuel. Ne pas suivre les instructions et les avertissements peut entraîner des dommages sur le spa, des blessures graves ou la mort. Une mauvaise installation ou opération annule la garantie. Il est donc vivement recommandé de lire attentivement ce document et de le conserver pour une consultation ultérieure.

LISEZ, COMPRENEZ ET SUIVEZ TOUTES LES INSTRUCTIONS CONSERVER LE MANUEL POUR LES RÉFÉRENCES FUTURES

DANGER

- **Risque de Noyade Accidentelle.** Une attention extrême doit être donnée pour éviter l'accès non autorisé des enfants.
- **Risque de noyade.** Inspectez régulièrement la couverture de spa pour détecter la fuite, l'usure prématurée, les dégâts ou les signes de détérioration. N'utilisez jamais une couverture usée ou endommagée : il ne fournira pas le niveau de protection requis pour éviter l'accès non supervisé au spa par un enfant.
- **Risque de noyade.** Toujours verrouillez la couverture de spa après chaque utilisation.
- **Risque de blessure.** Si le cordon fourni est endommagé, il doit être remplacé par le fabricant, son agent de service ou des personnes qualifiées similaires afin d'éviter tout risque.
- **Risque de Choc Électrique.** Ne permettez aucun appareil électrique tel que la lumière, le téléphone, le radio ou la télévision à moins de 1,5 m (5 pieds) par rapport à la baignoire à spa.
- **Risque de Choc Électrique.** N'utilisez pas le spa lors de la pluie, le tonnerre ou l'éclair.

AVERTISSEMENT

- Pour réduire le risque de choc électrique, n'utilisez pas de rallonge électrique, de minuteurs, d'adaptateurs de prise ou de prises convertisseurs pour connecter l'unité à l'alimentation électrique ; équipez d'une prise de courant correctement située.
- L'appareil, avec éléments chauffants incorporés, doit être branché sur une prise

secteur mise à la terre en utilisant un cordon d'alimentation muni d'une fiche et d'un PRCD doté d'un courant de déclenchement de 10 mA.

- Les spas à remous transportables, avec mise à la terre, doivent uniquement être branchés directement à une prise de courant mise à la terre du câblage fixe.
- Les pièces contenant des pièces en direct, à l'exception des pièces fournies avec la tension de sécurité extra-basse ne dépassant pas 12V, doivent être inaccessibles aux occupants du spa.
- Les pièces contenant des composants électriques, à l'exception des dispositifs de contrôle à distance, doivent être installées ou fixées pour qu'elles ne puissent pas tomber dans le spa.
- L'installation électrique doit satisfaire aux exigences ou normes locales.
- Le contrôleur filaire doit être stocké correctement dans la poche latérale lorsqu'il n'est pas utilisé, pour protéger le contrôleur contre la chute ou d'autres facteurs.
- Cet appareil peut être utilisé par des enfants âgés de 8 ans et plus, et des personnes ayant des capacités physiques, sensorielles ou mentales réduites ou manquant d'expérience et de connaissances s'ils ont reçu une supervision ou des instructions concernant l'utilisation de l'appareil de manière sécuritaire et comprennent les dangers impliqués. Les enfants ne doivent pas jouer avec l'appareil. Le nettoyage et la maintenance de l'utilisateur ne doivent pas être effectués par des enfants sans surveillance.
- Pour réduire les risques ou blessures, ne permettez pas aux enfants d'utiliser ce produit sauf s'ils sont étroitement surveillés tout le temps.
- Pour réduire le risque de noyade d'enfant, surveillez les enfants tout le temps. Fixez et verrouillez la couverture de spa après chaque utilisation.
- Assurez-vous que le plancher est capable de supporter la charge attendue, vous pouvez la trouver à partir de la fiche technique, calculez la charge d'eau attendue plus le poids total.
- Un système de drainage adéquat doit être fourni autour du spa pour traiter l'écoulement excessif.
- Pour réduire les risques de blessure :
 - a) Des températures d'eau inférieures sont recommandées pour les jeunes enfants et lorsque l'utilisation du spa dépasse 10 minutes. Afin d'éviter la possibilité d'hyperthermie (stress thermique), il est recommandé que la température moyenne de l'eau dans la piscine-spa ne doive pas dépasser 40 ° C (104 °F).
 - b) Étant donné que les températures d'eau excessives présentent un fort

potentiel de causer des dommages fœtaux pendant les premiers mois de la grossesse, les femmes enceintes ou éventuellement enceintes devraient limiter les températures de l'eau du spa à 38 °C (100 °F).

- c) Avant d'entrer dans un spa ou une baignoire chaude, l'utilisateur doit mesurer la température d'eau avec un thermomètre précis car la tolérance des dispositifs de régulation de température d'eau se varie.
 - d) L'utilisation d'alcool, de drogues ou de médicaments avant ou pendant l'utilisation du spa peut entraîner la perte de conscience avec la possibilité de noyade.
 - e) L'utilisation d'alcool, de drogues ou de médicaments peut augmenter blement le risque d'hyperthermie mortelle dans les spas.
 - f) **Les causes et symptômes de l'hyperthermie peuvent être décrits comme suit :** L'hyperthermie se produit lorsque la température interne du corps atteint un niveau de plusieurs degrés au-dessus de la température normale du corps à 37 °C (98,6 °F). Les symptômes de l'hyperthermie comprennent l'augmentation de la température interne du corps, l'étourdissement, la léthargie, la somnolence et l'évanouissement. L'effet de l'hyperémie inclut l'incapacité à percevoir la chaleur ; l'incapacité à reconnaître la nécessité de quitter le spa ; l'inconscience du danger imminent ; les dégâts fœtaux chez les femmes enceintes ; l'incapacité physique de sortir du spa ; et l'inconscience entraînant le risque de noyade.
 - g) Les personnes obèses ou les personnes ayant l'antécédent de maladie cardiaque, la tension artérielle faible ou élevée, le problème de système circulatoire ou le diabète devraient consulter un médecin avant d'utiliser un spa.
 - h) Les personnes qui utilisent un médicament devraient consulter un médecin avant d'utiliser un spa car certains médicaments peuvent provoquer une somnolence tandis que d'autres médicaments peuvent affecter le rythme cardiaque, la tension artérielle et la circulation sanguine.
 - i) En cas d'enceinte, diabétique, en mauvaise santé ou sous soins médicaux, confirmez avec le médecin avant l'utilisation.
- Les personnes atteintes de maladies infectieuses ne devraient pas utiliser le spa ou la baignoire chaude.
 - Pour éviter les blessures, faites attention en entrant ou en sortant le spa ou la baignoire chaude.
 - La température de l'eau de plus de 40 °C (104 °F) peut nuire à votre santé.
 - N'utilisez jamais un spa ou une baignoire chaude seul ni permettez aux autres

d'utiliser le spa seul.

- N'utilisez pas un spa ou une baignoire chaude immédiatement après un exercice intense.
- La chaleur du spa associée à l'alcool, aux drogues ou aux médicaments peut entraîner la perte de conscience.
- Sortez immédiatement si inconfortable, étourdi ou somnolent. La chaleur du spa peut provoquer l'hyperthermie et la perte de conscience.
Ne placez pas le spa sous un environnement de 0 °C (32 °F) afin d'éviter la congélation s'il y a encore de l'eau dans la piscine.
Il est utile de mettre un tapis de protection temporaire entre la piscine à spa et le sol. Un tapis similaire qui est en matériau mousse ou d'autres matériaux avec fonction d'isolation thermique peut également être utilisé. N'allumez pas le spa lorsque l'eau est gelée.
- Ne versez jamais de l'eau à une température supérieure à 40 °C (104 °F) dans le spa directement.
- Débranchez toujours ce produit de la prise électrique avant de retirer, nettoyer, entretenir ou effectuer tout ajustement au produit.
- Ne sautez ni plongez jamais dans un spa ou tout fond d'eau peu profond.
- Aucune partie de l'appareil électrique ne doit être située au-dessus de la baignoire pendant l'utilisation.
- N'enterrez pas le cordon électrique. Installez le cordon dans un endroit où il ne sera pas endommagé par les tondeuses à gazon, les taille-haies et autres équipements.
- N'essayez pas de brancher ou débrancher ce produit en position debout dans l'eau ou lorsque vos mains sont humides.
- N'utilisez pas le spa s'il est endommagé lors de la livraison et/ou s'il mal fonctionne de quelque manière que ce soit.
- Contactez le centre de service de MSpa pour des instructions supplémentaires.
- Gardez tous les animaux domestiques loin du spa pour éviter tout dommage.
- N'ajoutez pas de l'huile de bain ou du sel de bain dans l'eau du spa.

PRÉCAUTION

- Ajoutez toujours des produits chimiques dans l'eau, n'ajoutez jamais de l'eau dans les produits chimiques. L'ajout d'eau dans les produits chimiques peut provoquer de fortes fumées ou des réactions violentes et des pulvérisations chimiques dangereuses.

- Pour l'eau déjà utilisée, évacuez-la à temps ou utilisez des produits chimiques pour le nettoyage. Habituellement, changez l'eau tous les 3-5 jours.
- Utilisez l'ensemble chimique Mspa pour la désinfection conformément aux instructions du fabricant.
- Ne laissez ni installez le spa dans une température inférieure à 4 °C (39 °F) si le réchauffeur ne fonctionne pas.
- Entrez et sortez le spa ou la baignoire chaude toujours de façon lente et prudente. Attention au sol humide.
Pour éviter d'endommager la pompe, n'allumez jamais le spa ou la baignoire chaude sauf s'il est rempli d'eau à la ligne d'eau minimale.
- Placez le spa ou la baignoire chaude uniquement sur un site correctement préparé qui peut satisfaire à l'exigence de chargement au plancher du spa.
- Ne laissez pas le spa vide pour une période prolongée. Vidangez les eaux à l'intérieur de la piscine pour une longue période de désuétude. N'exposez pas le spa sous le soleil direct. Vérifiez régulièrement avant chaque utilisation. Bien rangez le spa ou clôturez-le à temps après l'utilisation.
- Ouvrez le couvercle supérieur du spa lorsque la fonction Bulle (Bubble) est activée.
- Afin d'éviter le risque dû à la réinitialisation involontaire de la coupure thermique, cet appareil ne doit pas être alimenté par un dispositif de commutation externe, tel que le minuteur, ou connecté à un circuit qui est allumé et éteint régulièrement par l'utilité.
- Reportez-vous au chapitre pertinent pour plus de détails concernant le nettoyage et autre entretien.

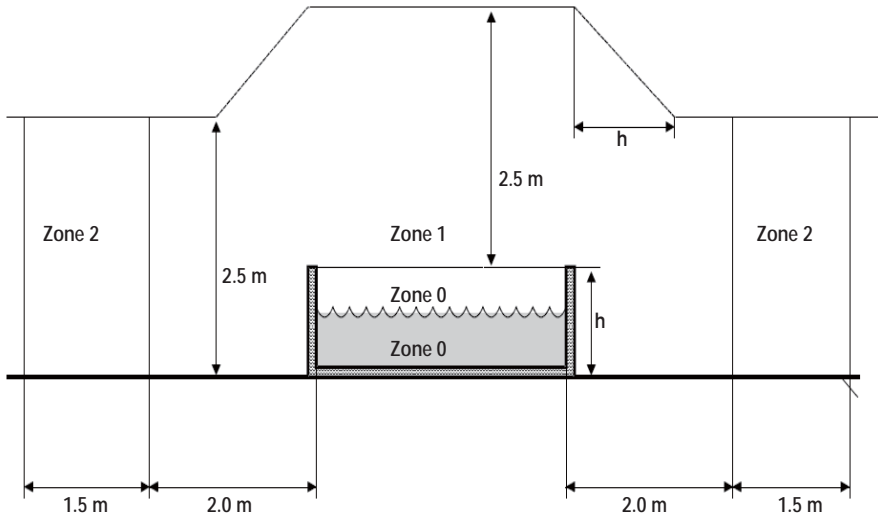

Avertissement : Les niveaux de protection de l'eau de l'appareil dans les différentes zones du produit sont différents, voir le schéma suivant. **(Les règlements d'installation sont conformes à l'IEC 60364-7-702)**



NOTE - Les dimensions de la zone mesurée sont limitées par des parois et des cloisons fixes.

Zones	Description des zones
Zone 0	La zone 0 est l'intérieur du bassin, y compris les recoins dans leurs parois ou planchers.
Zone 1	La zone 1 est limitée par <ul style="list-style-type: none"> • Zone 0 • Un plan vertical à 2 m du bord de bassin • Le plancher ou la surface devrait être occupé par des personnes • Le plan horizontal 2,5 m au-dessus du plancher ou de la surface
Zone 2	La zone 2 est limitée par <ul style="list-style-type: none"> • Un plan vertical externe de la zone 1 et un plan parallèle à 1,5 m du précédent. • Par le plancher ou la surface destiné à être occupé par des personnes.

CARACTERISTIQUES

SPA A BULLE							
No./Code du Modèle	Forme	Nombre de places	Capacité d'Eau	Dimensions Extérieures	Dimensions Intérieures	Hauteur	Poids
C-MO049 Mono	Rond	4 	720 L (190 Gal)	φ1.53m 60"	φ1.43m 56"	0.65m 26"	34.5kg (76lbs)
C-MO069 Mono	Rond	6 	930 L (245 Gal)	φ1.73m 68"	φ1.63m 64"	0.65m 26"	37kg (81.5lbs)

Caractéristiques du Système de Contrôle	C-MO049 / C-MO069
Système de Contrôle	AC 220-240V- 50Hz
Puissance Totale	2300W
Réchauffeur	1500W
Souffleur d'Air de Massage	720W - 3 niveaux (niveau 1: 300W, niveau 2: 500W, niveau 3: 720W)
Pompe à Filtre	12V/60W
Générateur intégré d'ozone	5.5W, 30-50mg/Heure

APERÇU DE PRODUIT

Contenu de l'emballage

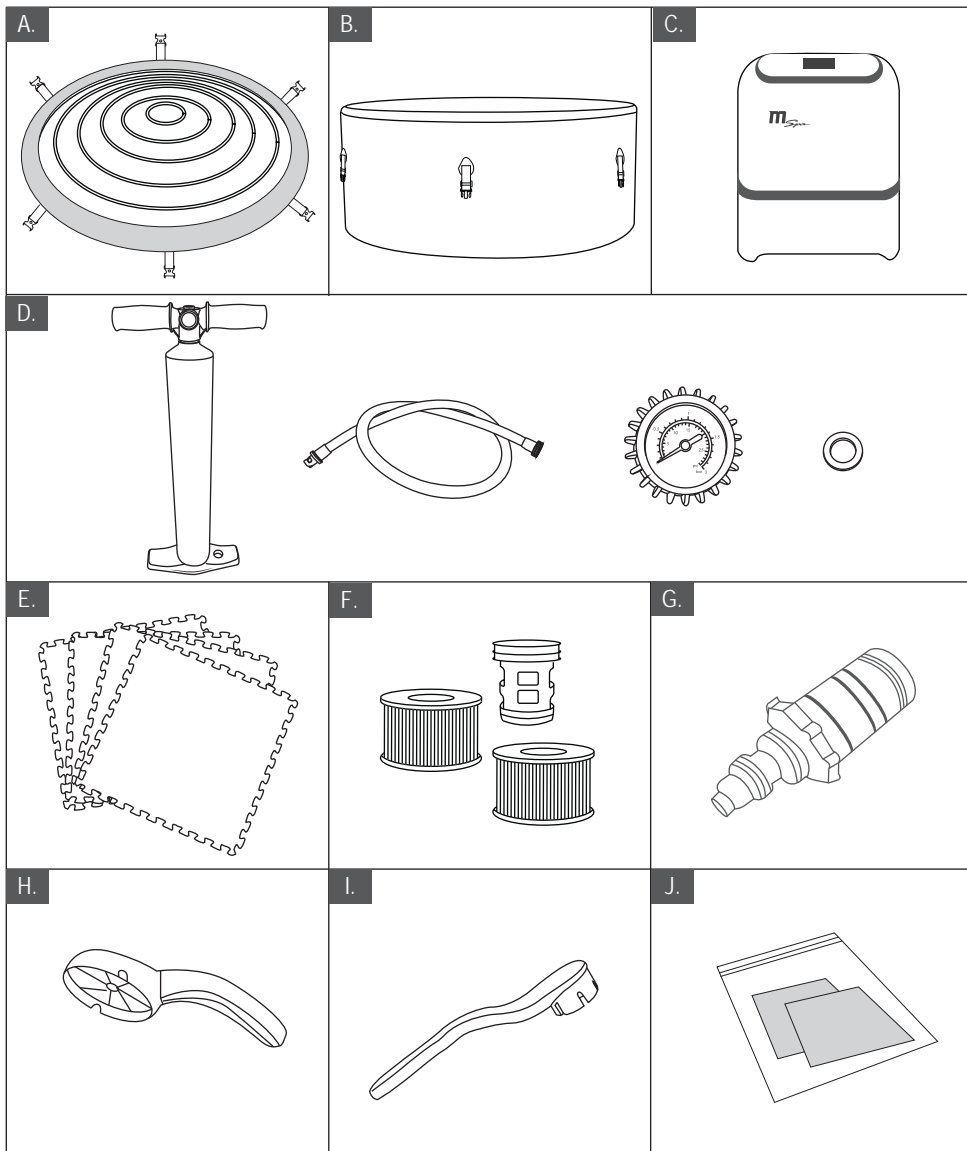

NOTE : Dessins à titre d'illustration uniquement. Le produit réel peut se varier. Pas à l'échelle.

NO. DE RÉF.	DESCRIPTION DES PIÈCES	QTE.
A	Couverture à boucle du spa et vessie gonflable	1
B	Baignoire à spa	1
C	Boîtier de commande et couvercle en forme de U	1
D	Pompe manuelle à haute pression de 23,5"	1
E	Tapis en mousse de préservation de chaleur	9
F	Cartouche filtrante * 2, base de la cartouche	1
G	Adaptateur de vanne de vidange du spa	1
H	Clé d'entrée et de sortie	1
I	Clé valve	1
J	Trousse de réparation	1

Remarque: Lorsque vous commandez des pièces, n'oubliez pas de mentionner le numéro de modèle et la description.

PREMIÈRE UTILISATION ET PRÉPARATION DE MISE EN PLACE

Préparation du site et exigences

- Le Spa peut être installé à l'intérieur et à l'extérieur environ 15 minutes par au moins une personne.
- Le spa doit être mis en place sur une surface plane, lisse et capable de supporter sa charge maximale (son poids ajouté à celui de l'eau et de ses occupants).
- S'assurer qu'aucun objet pointu ne soit présent autour du spa. Les surfaces irrégulières et non adéquates peuvent endommager le spa et annuler sa garantie, il est donc fortement conseillé de niveler la surface avant de remplir le spa.
- Un système de drainage doit être mis en place pour évacuer l'eau qui peut déborder ou éclabousser.
- S'assurer qu'il y ait assez d'espace autour du spa pour accéder facilement à son équipement dans le cadre de son utilisation ou de son entretien.

Exigences supplémentaires pour l'installation à l'intérieur

- Vérifiez si le plancher de support peut supporter le poids total du spa avec un nombre maximal d'occupants. Confirmez avec un entrepreneur qualifié ou un ingénieur en structure pour vérifier l'exigence.

- Assurez-vous que le plancher est résistant à l'eau et offre une surface antidérapante. N'installez pas le spa sur un tapis de tout autre matériau qui pourrait être endommagé par l'humidité.
- L'humidité est un effet secondaire naturel de l'installation de spa à l'intérieur. La chambre doit être correctement ventilée pour permettre à l'humidité de s'échapper. Installez un système de ventilation pour éviter l'excès d'humidité de condensation dans la chambre.

Exigences supplémentaires pour l'installation à l'extérieur

- Assurez-vous d'installer le spa sur une surface ferme, uniforme et lisse, suffisamment solide pour supporter le poids total du spa rempli avec le nombre maximum d'occupants.
- N'installez pas le spa sur l'herbe ou la saleté, car cela augmente la quantité de débris entrant dans le spa et peut endommager le plancher du spa.
- Ne laissez pas le bain à remous du spa exposé aux rayons du soleil pendant une durée prolongée.
- Gardez toujours le manomètre sur la section jaune lorsque vous utilisez le spa à une température supérieure à 20° C (68 ° F) ou exposé au soleil pendant un petit instant
- N'installez pas et n'utilisez pas le spa à l'extérieur sous une température inférieure à 4° C (39° F). N'utilisez pas le spa lorsque l'eau qui se trouve à l'intérieur du système de circulation, de la pompe et des tuyaux est gelée. Mettre un tapis de protection contre la chaleur entre le fond du spa et le sol pour éviter la perte de chaleur du fond du spa et assurer une meilleure rétention de chaleur.

Test PRCD

⚠ Avertissement

Risque d'électrocution: ce produit est fourni avec un PRCD situé au bout du cordon d'alimentation. Le PRCD doit être testé avant chaque utilisation. N'utilisez pas le spa si le PRCD ne fonctionne pas correctement. Débranchez le cordon d'alimentation jusqu'à ce que le défaut soit identifié et corrigé. Contactez un électricien autorisé pour le corriger. Il n'y a pas de pièces réparables dans le côté du PRCD. L'ouverture du PRCD annulera la garantie.

1. Connecter le spa au courant.
2. Appuyer sur le bouton "RESET" du PRCD. L'indicateur lumineux s'allumera en rouge.
3. Quand vous pressez le bouton "TEST" du PRCD, l'indicateur lumineux rouge s'éteint. Si tel n'est pas le cas, le PRCD est défectueux. Ne pas utiliser le SPA si le test n'a pas fonctionné. Contacter un électricien.
4. Finalement pressez le bouton "RESET" à nouveau. Si l'indicateur lumineux devient rouge c'est que le spa est prêt à être utilisé .

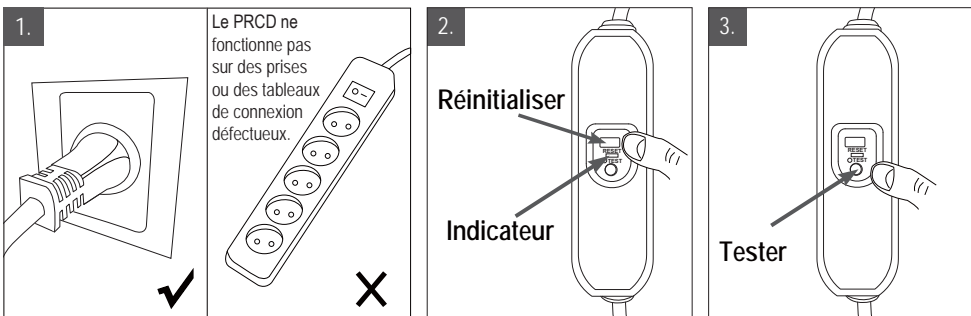

Unité de contrôle du Spa

Unités de liaison externes équipotentielles connectées

Un électricien qualifié câble l'unité de contrôle du spa au terminal équipotentiel du ménage en utilisant un conducteur de cuivre solide de 1,5 mm² minimum comme suit.

INSTALLATION DU SPA

1. Étendez et liez le tapis en mousse de 9 pièces dans une zone dégagée. Le Tapis de Préservation de Chaleur empêche la perte de chaleur du bas de l'unité.
2. Placez le corps de la piscine sur le tapis (notez que la vanne de vidange est dans la zone appropriée)

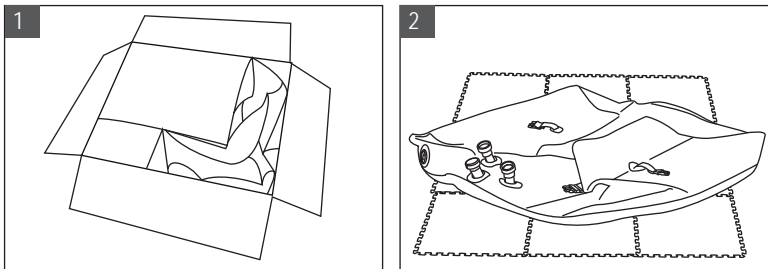

3. Connectez le boîtier de commande à la piscine à spa dans le bon ordre. (Il devrait y avoir un anneau d'étanchéité à chaque point de connexion.)

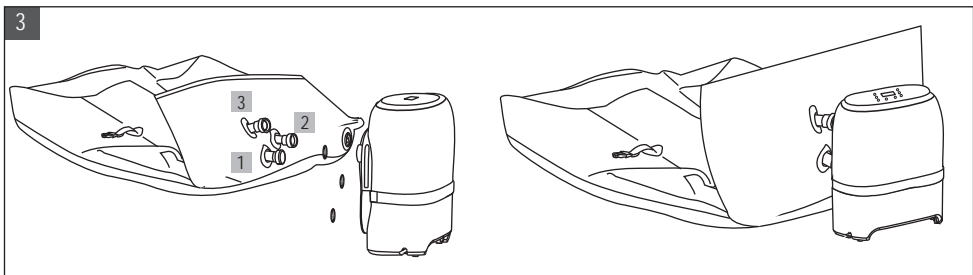

4. Dévissez le bouchon de la vanne et assurez-vous que la broche centrale de la vanne est en position « UP » (HAUT). Si elle se trouve dans la position « DOWN » (BAS), pressez la broche de la vanne et tournez-la dans le sens inverse des aiguilles d'une montre jusqu'à ce qu'elle apparaisse.
5. Liez le manomètre et le tuyau de pompe au jauge installé sur la pompe et fixez-le fermement. Connectez la buse de pompe avec le récipient de vanne sur le corps du spa, et serrez-la dans le sens des aiguilles d'une montre.
6. Commencez à pomper de l'air au baignoire en faisant glisser le piston de pompe vers le haut et vers le bas, gonflez jusqu'à ce que vous atteigniez la pression requise de 12 -15 PSI.

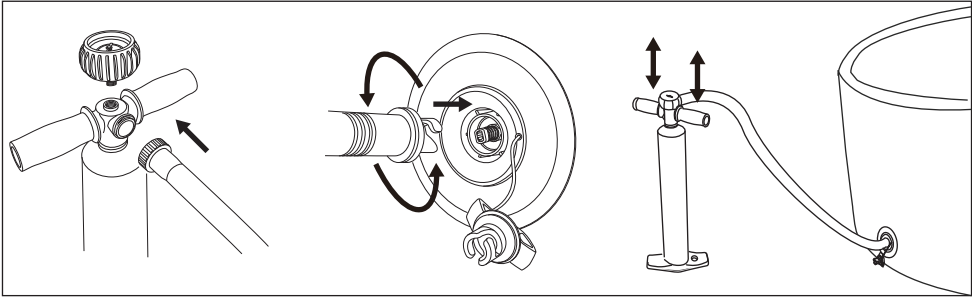

7. Remplissage d'Eau

7.1 Vérifiez si la doublure de spa se trouve dans la zone sélectionnée et pointez la vanne de vidange vers une zone de drainage appropriée avant de remplir d'eau. Assurez-vous que la soupape de vidange est bien serrée.

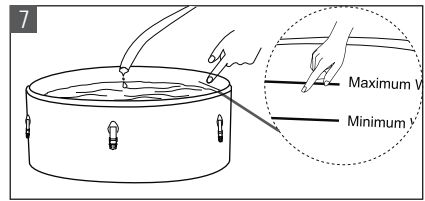

7.2 Remplissez la baignoire à spa avec de l'eau fraîche à un niveau entre la ligne minimale et maximale marquée à l'intérieur de la paroi de spa.

Ne pas trop remplir. Il est recommandé de remplir le spa avec de l'eau tiède pour un chauffage rapide et des économies d'énergie.

AVERTISSEMENT :

- **Le niveau d'eau doit atteindre la ligne d'eau Minimale mais ne pas dépasser la ligne Maximale pour éviter la panne de la pompe.**
- **Ne versez jamais de l'eau à une température supérieure à 40°C (104°F) dans le spa directement.**
- **Pour éviter la panne du système de contrôle, ne faites pas fonctionner le spa jusqu'à ce que l'eau atteigne la ligne Minimale.**

7.3 Vérifiez la tubes connectée et assurez-vous qu'il n'y a pas d'infiltration d'eau. Assemblez la couverture en forme « U ».

7.4 Installation de la cartouche filtrante. Veuillez vous référer aux instructions de la page 17.

7.5 Insérez la vessie gonflable dans la couverture à boucle. (Gardez la vanne et pointez vers l'extérieur)

7.6 Gonfler la vessie avec la pompe manuelle.

7.7 Placez la couverture sur la baignoire à spa et insérez la boucle dans la base où est attachée la baignoire à spa.

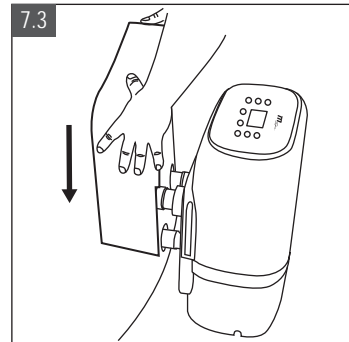

Verrouillez la Boucle

- Insérez la boucle sur le baignoire dans la boucle de la couverture de Spa, jusqu'à ce que vous entendiez le son « Clic ».

Déverrouillez la Boucle

- Pincez les deux côtés de la boucle verrouillée et appuyez sur le point rond au centre en même temps. Appuyez sur le bouton central et relâchez le verrou.

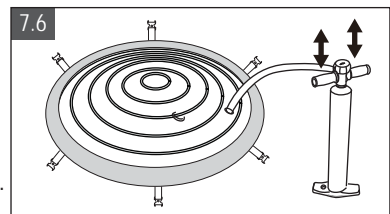

7.7

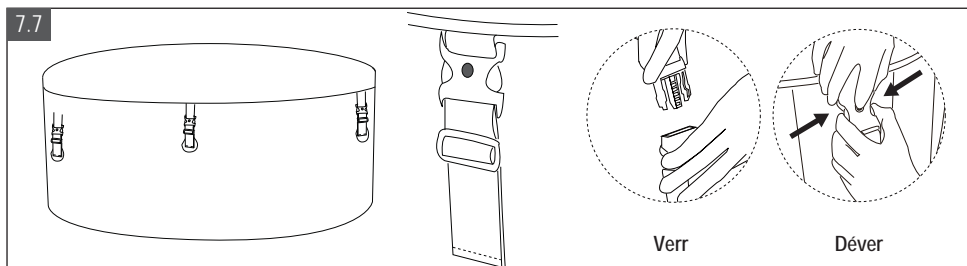

7.8 Allumez le Heater (Réchauffeur) sur le contrôleur, reportez-vous à la section « Fonctionnement du Contrôleur ». La température de chauffage maximale est de 40°C (104°F). Le taux de chauffage horaire est d'environ 1,5°C - 2°C (2,5°F - 3,5°F) pour 4 personnes, et 1,2°C - 1,8°C (2°F - 3°F) pour 6 personnes.

FONCTIONNEMENT DU CONTRÔLEUR FILAIRE

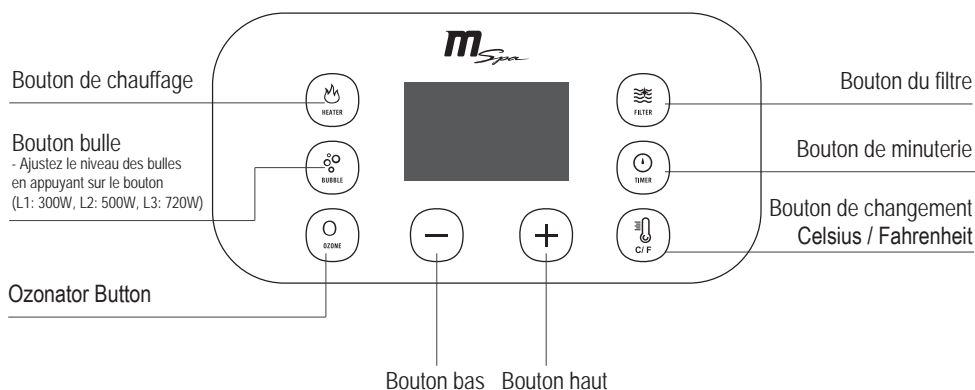

Affichage de température: appuyez sur RESET sur PRCD, l'écran affiche le degré actuel



Bouton Heater: Appuyez sur le bouton HEATER (CHAUFFAGE) pour démarrer ou arrêter le chauffage.

Le filtre sera automatiquement actif pendant 15 secondes pour tester les conditions de fonctionnement une fois que la fonction HEATER (CHAUFFAGE) a démarré. S'il n'y a pas de problème, le chauffage continuera de fonctionner jusqu'à ce que la température de l'eau atteigne la

valeur qui était réglée. Lorsque la température de l'eau redevient inférieure à la température réglée, le chauffage redémarrera automatiquement pour chauffer l'eau. L'icône HEATER allumée en continu signifie que le système de chauffage est en état de fonctionnement. L'icône HEATER allumée au flash signifie que le système de chauffage est en mode de démarrage ou en mode d'isolation.



Bouton Filter: Appuyez sur le bouton FILTER pour activer / désactiver la fonction. L'icône FILTER devrait être allumé en permanence lorsque la fonction est activée.

REMARQUE: La filtration ne peut pas être désactivée lorsque la fonction de chauffage est activée (peu importe que le chauffage soit en marche ou au repos). Lorsque la fonction Chauffage est désactivée, la Filtration sera arrêtée après 30 secondes. La fonction Filtration peut alors être activée séparément.

REMARQUE: Système de filtration automatique toutes les 4 heures.



Bouton Bubble: régler les 3 niveaux de puissance des bulles. La puissance de massage à bulles par défaut est au niveau 2 (500W). Appuyer sur le bouton Bulle à nouveau, pour passer au niveau 3 (720W). Appuyer de nouveau sur le niveau 1 (300W). Pour arrêter la fonction, appuyer sur le bouton BULLE pendant 3 secondes.

Remarque: Pour des raisons de sécurité, le bouillonnement s'arrêtera automatiquement après chaque fonctionnement de 20 minutes. Il peut être réactivé 10 minutes après l'arrêt.



Boutons de Réglage: Appuyez sur le bouton UP ou DOWN, la valeur définie clignote à l'écran. Rétablissez la température dans les 3s. Sinon, le mode réglage de température se terminera automatiquement. Si vous appuyez sur un autre bouton pendant le réglage, le réglage s'arrêtera également. La température actuelle affichée sur l'écran est confirmée.



Remarque: La température définie par défaut est de 38°C; Plage de réglage de la température: 20 - 40°C.

Verrouillage du Contrôleur: Appuyez simultanément sur le bouton UP et DOWN pendant 3s, la sirène sonnera 3 fois, ce qui signifie que le contrôleur est verrouillé. Dans ce mode, la fonction ne sera pas activée si vous appuyez sur le bouton. Appuyez encore sur le bouton UP et DOWN en même temps pendant 3s pour déverrouiller le contrôleur.



Bouton Timer: Appuyez sur le TIMER pour entrer dans le mode pré-réglage intelligent. En appuyant sur le bouton UP et DOWN, vous pouvez régler et démarrer automatiquement le chauffage jusqu'à 99 heures. Le réglage TIMER est confirmé s'il n'y a pas d'autre opération dans les 3 secondes ou si vous n'appuyez pas de nouveau sur le bouton TIMER. L'icône TIMER doit être constamment allumée lorsqu'elle est activée.

Annulez: Appuyez sur le bouton TIMER pendant 3s pour annuler le pré-réglage.

Remarque: La fonction pré-réglage ne peut pas être activée pendant le processus de chauffage. Le mode de pré-réglage se terminera également après que la fonction de chauffage est activée ou après le redémarrage du spa.



Bouton de changement Celsius / Fahrenheit: la température peut être affichée en Celsius ou en Fahrenheit. Le système par défaut est Celsius.



Bouton Ozonateur: pour activer l'ozone. L'icône Ozone s'affiche lorsque la fonction Ozone est activée. Par mesure de sécurité des baigneurs, l'ozonateur ne peut pas fonctionner en même temps lorsque la fonction Bulle est activée. L'Ozonateur sera automatiquement désactivé après 2 heures. La production d'ozone est de 30 à 50 mg / heure. Le filtre sera activé automatiquement lorsque l'ozonateur est en marche. Il ne peut pas être arrêté pendant cette période.

REMARQUE: ne tremper pas dans le spa lorsque l'ozone est allumé. L'Ozonateur ne fonctionne pas lorsqu'il n'a pas d'eau dans le spa ou que le bouton Bulle est activé. La filtration ne peut pas être désactivée quand Ozonator est utilisé.



Rappel de nettoyage de cartouche filtrante: Lorsque l'icône FILTER continue de clignoter, cela signifie que la cartouche filtrante doit être nettoyée ou remplacée. Après cela, appuyez sur le bouton Filter pendant 3s pour supprimer le rappel.

	LA FRÉQUENCE	ACTION
Filtre Cartouche	Utilisation cumulative jusqu'à 150 heures, ou nettoyage rappel est activé	Nettoyez la cartouche filtrante ou remplacez-la par une nouvelle. On doit remplacer la cartouche filtrante au bout de 150 heures à compter à partir de la première utilisation.
SPA	Pas utilisé pendant 2 ~ 3 jours ou plus	Utilisez une housse de protection
	Vérifier la qualité de l'eau à temps et s'adapter à plage recommandée.	Utilisez des produits de traitement de l'eau pour ajuster

IMPORTANT: les conditions suivantes entraîneront un chauffage lent de l'eau

- La température ambiante est inférieure à 10°C (50°F)
- La vitesse du vent dehors est supérieure à 3,5-5,4 m/s (8-12 mph)
- La fonction bulle d'air est activée lorsque le chauffage est allumé
- Le spa n'est pas correctement recouvert avec le couvercle lorsque le chauffage est allumé

ENTRETIEN DE L'EAU ET PRODUITS CHIMIQUES

Assainissement de l'Eau

Le propriétaire du spa doit régulièrement vérifier et garder l'eau de spa désinfectée avec un entretien planifié (tous les jours, si nécessaire). L'ajout du désinfectant ou d'un autre produit chimique contrôlera les bactéries et virus présents dans l'eau du spa. Le maintien de l'équilibre hydrique approprié à travers l'utilisation appropriée des désinfectants est le facteur le plus important pour maximiser la vie et l'apparence du spa et assurer une eau propre, saine et sûre.

La technique appropriée est importante pour le test de l'eau et le traitement de l'eau du spa. Consultez votre professionnel du spa pour les questions sur les produits chimiques, les désinfectants, les ensembles de test et les procédures de test.

Équilibre de l'eau

Suivez les instructions ci-dessous pour conserver l'eau du spa.

PARAMÈTRE	FRÉQUENCE D'ESSAI	NIVEAU DE CORRECTION
pH	Quotidien	7,2-7,6 lors de l'utilisation de chlore; 7,2-7,8 lors de l'utilisation de brome
Chlore libre	Quotidien	3-5 ppm
Brome résiduel	Quotidien	2-4 ppm
Alcalinité totale (AT)	Hebdomadaire	80-120 ppm
Dureté totale (DT)	Hebdomadaire	200-500 ppm

NOTE :

- Un faible pH endommagera la baignoire à spa et la pompe. Le dommage résultant du déséquilibre chimique annulera la garantie.
- Un pH élevé (eau dure) produira des coagulations blanches à l'intérieur de la pompe à filtre; ce qui peut entraîner des dommages à la pompe.

TRAITEMENT D'EAU :

- Toujours suivre les indications des produits, notamment sur les avertissements et les dangers sanitaires.
- Hth® SPA® est hautement recommandé.
- Ne mélangez jamais les produits chimiques. Ajoutez les produits chimiques à l'eau du spa séparément. Faites dissoudre chaque produit chimique avant d'en ajouter un à l'eau.
- Veuillez noter que les produits à base de chlore et de brome ne doivent jamais être mélangés. Cela est extrêmement dangereux. Si vous utilisez habituellement des produits à base de chlore et que vous souhaitez passer à des produits à base de brome, ou vice versa, il est obligatoire de changer complètement l'eau du spa avant tout changement de produit.
- Ne pas ajouter de produits si le spa est occupé. Cela peut irriter la peau et les yeux.
- Ne pas trop utiliser de produits chimiques, ni utiliser du chlore concentré. Cela pourrait endommager le spa et causer un risque potentiel pour votre peau. Une utilisation chimique inappropriée annulera la garantie.

Entretien de l'eau et de la cartouche de filtration

Pour protéger tous les occupants du spa de maladies provoquées par une eau sale, il est nécessaire de maintenir l'eau propre et désinfectée afin de garantir une bonne qualité de l'eau. Pour cela, suivre les indications ci-dessous :

- 1.1 Installez la cartouche filtrante propre à l'entrée d'eau.
 - Installez d'abord la base de la cartouche à l'entrée en la faisant tourner dans le sens des aiguilles d'une montre.
 - Ensuite, installez la cartouche filtrante sur la base. Poussez et fixez-la. Il doit toujours rester en place lorsque le spa est rempli d'eau.
- 1.2 Inspectez et nettoyez la cartouche du filtre après chaque utilisation et changez la cartouche du filtre après un fonctionnement en continu de 150 heures ou selon le rappel de nettoyage.
 - Retirez la cartouche filtrante de la base.
 - Utilisez un tuyau d'arrosage pour rincer la cartouche.
 - Installez à nouveau la cartouche de recharge ou la cartouche propre sur la paroi du spa.

Remarque: Ne jetez pas la base de la cartouche après avoir remplacé la cartouche filtrante. Ne changez la base que si elle a tendance à se détacher suite à une utilisation prolongée.

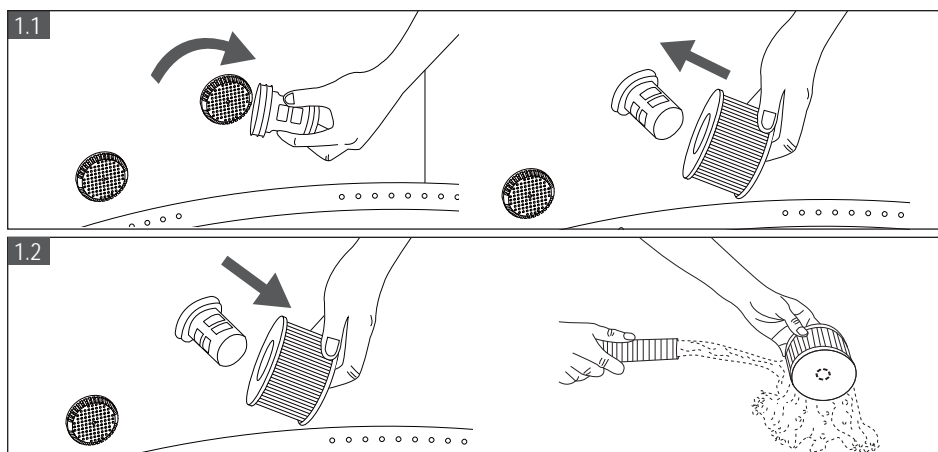

2. Changez l'eau du spa tous les 3-5 jours dépendant de l'utilisation du spa. Voyez la section «Nettoyage, drainage et stockage» pour les instructions.
3. Utilisez des produits chimiques du spa pour maintenir la chimie adéquate de l'eau. Les dommages du spa résultant d'une mauvaise utilisation des produits chimiques et d'une mauvaise gestion de l'eau du spa ne sont pas couverts par la garantie. Consultez votre revendeur local de spa ou de piscine pour plus d'informations sur l'utilisation de produits chimiques.
4. Tous les occupants doivent se doucher avant d'entrer dans le spa. N'utilisez pas de produits pour les soins de la peau ni de crème solaire lorsque vous utilisez le spa.
5. Lorsque l'entrée ou la sortie du spa est bloquée par la saleté. Utilisez la clé pour vérifier le problème et nettoyez l'entrée ou la sortie.

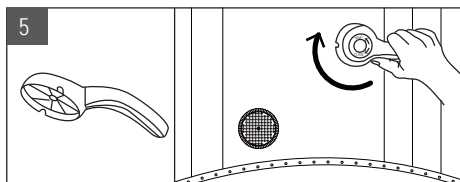

VIDANGE, NETTOYAGE ET STOCKAGE

Vidange

1. Éteignez tous les boutons (heater, filter et bubble).
2. Connectez l'adaptateur de vanne de vidange à un tuyau d'arrosage et pointez l'autre extrémité du tuyau d'arrosage vers une zone de drainage appropriée conformément aux réglementations environnementales locales (Fig.1)
3. Retirez le bouchon de vanne de vidange à partir de l'extérieur de la baignoire à spa et liez l'adaptateur de vanne de vidange avec le tuyau d'arrosage à la vanne de vidange (Fig. 2)
4. De l'intérieur de la baignoire à spa, ouvrez le bouchon de vanne de vidange, l'eau commencera à s'écouler à travers le tuyau d'arrosage (Fig.3)
5. Lorsque le drainage s'arrête, soulevez la paroi de baignoire à spa du côté opposé au drain, dirigez toute l'eau restante vers le drain et videz complètement l'eau du spa.(Fig.4)
6. Appuyez sur le bouton Bubble  pour sécher toute l'eau dans le système de tuyauterie.Fonctionnez la fonction de bulle pendant 15 minutes pour souffler toute l'eau restante.(Fig.5)
7. Lorsque le drainage s'arrête, utilisez une serviette propre pour essuyer toute l'eau et l'humidité restantes sur la baignoire à spa et le panneau de commande du spa.(Fig.6)

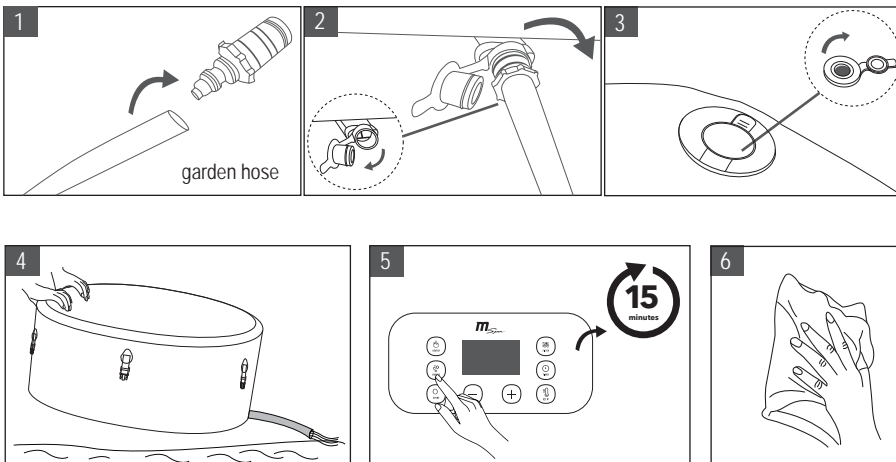

Nettoyage de la Baignoire à spa

Si la saleté est visible dans l'eau, ou l'eau devient trouble et une chimie adéquate de l'eau ne l'éclaircit pas, changez l'eau et nettoyez la baignoire à spa.

Lorsque l'eau du spa est vide, retirez la cartouche de l'intérieur de la paroi de baignoire à spa, nettoyez et/ou remplacez la cartouche du filtre.Utilisez une éponge et une solution de savon doux pour essuyer tout sol ou taches à l'intérieur de la paroi de spa.Rincez complètement avant de le remplir avec de l'eau propre.

IMPORTANT : N'utilisez pas de paille de fer, de brosses dures ou de nettoyeurs abrasifs.

Réparation de la Baignoire à Spa et de la Vessie d'Air

Utilisez le morceau de réparation ci-inclus pour réparer toute piqûre :

1. Nettoyez et séchez complètement la zone à réparer
2. Appliquez la colle sur le morceau en PVC et l'attachez rapidement sur la surface endommagée. (La colle n'est pas incluse)
3. Lissez la surface pour éliminer les bulles d'air et laissez sécher pendant 5 à 10 minutes

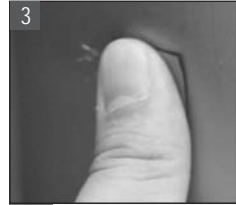

Comment réparer une valve qui fuit

	<p>A. Essayez de serrer la valve</p> <ol style="list-style-type: none">1. Gonflez votre planche jusqu'à la pression maximale2. Collez votre clé à valve à l'intérieur de la valve en bas et tournez-la dans le sens des aiguilles d'une montre pour resserrer la valve sur la spa.
	<p>B. Réinstallez ou remplacez une valve</p> <ol style="list-style-type: none">1. Dégonflez complètement votre spa2. Dévissez le capuchon anti poussière et insérez la clé de valve dans la valve et tournez-la dans le sens antihoraire pour retirer la valve
	<ol style="list-style-type: none">3. Vérifiez l'anneau en caoutchouc pour vous assurer qu'il est dans la bonne position, qu'il est serré autour de la valve et qu'il n'y a pas de débris sur son passage.4. Assurez-vous que le ressort à goupille fonctionne correctement et qu'il n'y a pas de fissures sur les bords
	<ol style="list-style-type: none">5. Assurez-vous qu'il n'y a pas de ficelles provenant de la couture du tissu.6. Notez que la partie inférieure de la valve n'est pas attachée à quelque chose7. Remettez la valve dans votre spa8. Alignez tous les fils et faites-les tourner pour les serrer9. Une fois que la valve est serrée à la main, utilisez la clé à valve pour la fermer à fond.



Utilisez la clé correctement en appuyant dessus avec la main.

Stockage et Préparation pour l'Utilisation Prochaine

1. Vidangez et nettoyez le spa en suivant les sections « Drainage » et « Nettoyage du Spa »
2. Réservez les instructions d'installation pour dégonfler et démonter la baignoire à spa, l'unité de commande du spa et la vessie d'air
3. Assurez-vous que tous les composants et les accessoires du spa sont complètement nettoyés et séchés avant le stockage. Séchez à l'air libre la baignoire à spa au soleil doux pendant une heure avant de plier
4. Pliez la baignoire à spa de manière lâche et évitez tout coin pointu pour prévenir le dommage ou la fuite de la doublure du spa
5. Préparez une nouvelle cartouche supplémentaire pour l'utilisation prochaine
6. Stockez le spa et les accessoires dans un endroit de stockage sec, à température contrôlée, entre 0°C-40°C (32°F-104°F)
7. Il est recommandé d'utiliser l'emballage original pour le stockage

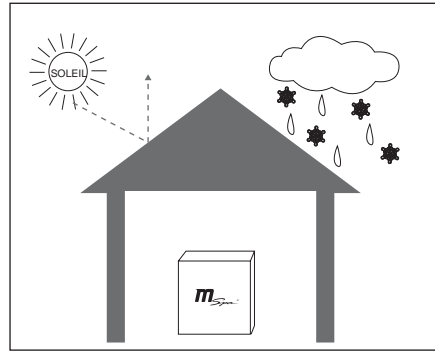

ÉLIMINATION ET PROTECTION DE L'ENVIRONNEMENT



Ce marquage indique que ce produit ne doit pas être traité avec d'autres déchets ménagers. Pour éviter tout dommage éventuel à l'environnement ou à la santé humaine à partir du traitement incontrôlé des déchets, recyclez-le de manière responsable afin de promouvoir la réutilisation durable des ressources matérielles. Vous pouvez obtenir des informations sur le traitement auprès de vos autorités locales.

Pour retourner votre appareil utilisé, veuillez utiliser les systèmes de retour et de collecte ou contactez le revendeur où le produit a été acheté. Ils peuvent prendre ce produit pour un recyclage environnemental sûr.

DÉPANNAGE

CARTE DE CODE D'ERREUR

LECTURE LED	CAUSE	SOLUTION
E0	La température de l'eau est inférieure à zéro degré ou dépasse 55°C (131°F)	Changer l'eau ou contacter le centre de service MSpa
	Défaillance du capteur de température	
E1	défaillance de l'interrupteur de pression d'eau	Contacter le centre de service Spa.
	Défaillance du filtre	
	Le niveau d'eau n'est pas au niveau minimum	Ajouter plus d'eau pour atteindre la ligne minimale.

PROBLEME	CAUSE	SOLUTION
PAS D'AFFICHAGE SUR LE CONTRÔLEUR FILAIRE	Panne électrique	Vérifiez l'alimentation
	PRCD est éteint	Réinitialisez le PRCD en suivant la section Test PRCD
	PRCD cassé	Contactez le centre de service MSpa
	En appuyant sur le bouton Reset (Réinitialiser), le contrôleur filaire ne s'affiche pas	Contactez le centre de service MSpa
CHAUFFAGE INCORRECT	La température est trop basse	Régler à une température plus élevée
	La cartouche de filtre est sale	Nettoyer ou remplacer la cartouche filtrante
	Le niveau d'eau n'est pas à la ligne d'eau min.	Ajouter plus d'eau jusqu'à la ligne min.
	Panne de chauffage	Contactez le centre de service MSpa
	Pompe de filtre cassée	Contactez le centre de service MSpa
LE VENTILATEUR DE BULLES D'AIR NE FONCTIONNE PAS	Arrêt automatique pendant 10 minutes	Attendre 10 minutes
	Le seuil unidirectionnel n'est pas ouvert	Contactez le centre de service MSpa
	Panne du panneau de contrôle	Contactez le centre de service MSpa
PANNE D'OZONATEUR	Le niveau de l'eau est au-dessous de la ligne d'eau min.	Ajouter de l'eau jusqu'au dessus de la ligne min.
	Vanne à sens unique est bloquée	Contactez le centre de service MSpa
	La pompe à filtre ne fonctionne pas	Se référer à la section de "POMPE DE FILTRE NE FONCTIONNE PAS"
LA POMPE DE FILTRE NE TRAVAILLE PAS	Filtre coincé par la saleté ou d'autres objets	Nettoyer ou remplacer la cartouche filtrante
	Panne du système de filtrage	Contactez le centre de service MSpa

PROBLEME	CAUSE	SOLUTION
FUITE DU SPA	La connexion d'entrée/sortie du spa n'est pas bien serrée	Serrez la connexion d'entrée et de sortie
	La vanne de vidange n'est pas complètement fermée	Contactez le Centre de Service de MSpa, si le spa fuit encore
	Les fuites d'eau du corps de piscine à spa	Réparez le trou/fente de fuite avec l'ensemble de matériel de réparation
LE BAIN À REMOUS DU SPA EST DANS UNE FORME ANORMALE	Pression d'air excessive sous un soleil trop fort	Vérifier la pression d'air et relâcher l'air si nécessaire. Pendant le temps chaud, il est recommandé de vérifier s'il est nécessaire de libérer de l'air pour éviter tout dommage possible à la piscine de spa
SPA PERT DE LA PRESSION D'AIR	La soupape d'air s'est desserrée	Remplissez la baignoire avec de l'air, assurez-vous que les soupapes d'air sont sécurisées, remplacez si nécessaire
	Trou ou fente sur la baignoire à spa	Mettez de l'eau savonneuse dans une bouteille d'éjaculation et vaporisez les coutures. S'il y a une fuite, il fera des bulles. Après avoir trouvé la fuite, nettoyez et séchez la zone de fuite, puis utilisez le morceau de réparation venant avec votre spa. Vérifiez la section de réparation à la P21
EAU SALE	L'eau a été utilisée trop longtemps	Changer l'eau
	Filtrage insuffisant	Augmenter la fréquence de filtration
	Cartouche de filtre sale	Nettoyer ou remplacer la cartouche filtrante à temps
	Mauvais entretien de l'eau	Se référer aux instructions du fabricant chimique

CONTACTEZ VOTRE DISTRIBUTEUR LOCAL OU LE CENTRE DE SERVICE DE MSPA POUR TOUTES LES QUESTIONS OU PROBLÈMES RELATIFS AU PRODUIT.

GARANTIE LIMITÉE DE MSPA

MSpa® est fabriqué en ayant à l'esprit la fiabilité et la simplicité. Tous les produits sont inspectés et exempts de défauts avant la sortie d'usine.

MSpa garantit ce produit contre les défauts de matériaux et de fabrication pendant une période de:

1. **Doublure de la piscine de Spa - douze (12) mois à compter de la date d'achat initiale.**
2. **Pièces électriques (boîte de contrôle) - douze (12) mois à compter de la date d'achat initiale.**
3. **Cadres muraux rigides de spa - vingt-quatre (24) mois à compter de la date d'achat initiale.**

La période de garantie commence à la date d'achat et MSpa exige la présentation de la preuve d'achat d'origine pour vérifier la date. Pendant la période de garantie, MSpa réparera ou remplacera les produits défectueux à sa discrétion. Les produits de remplacement ou les pièces réparées ne seront garanties que pour la partie non encore expirée de la garantie initiale.

Politique d'expédition

Les consommateurs sont responsables de l'expédition / du fret lorsqu'ils renvoient les pièces défectueuses au centre de service agréé par MSpa ou à ORPC-Oriental Recreational Products (Shanghai) Co., Ltd.

Politique de garantie

- Cette garantie limitée ne s'applique à aucun défaut résultant d'une négligence, d'un accident, d'une mauvaise utilisation ou d'une autre raison au-delà du contrôle raisonnable de MSpa, elle comprend mais sans s'y limiter: usure normale, négligence ou manquement aux instructions du produit, maintenance inadéquate ou insuffisante; connexion à une mauvaise alimentation électrique; dégâts chimiques d'eau, perte d'eau de piscine, modification ou réparation non autorisée du produit; utilisation à des fins commerciales; feu, foudre, inondation ou autres causes externes
- Cette garantie est valable uniquement dans le pays d'achat dans les pays où MSpa vend et entretient le même modèle et fournit des services avec des spécifications techniques identiques
- Le service de garantie en dehors du pays d'achat est limité aux termes et conditions de la garantie correspondante dans le pays de service. Lorsque le coût des réparations ou du remplacement n'est pas couvert par cette garantie, MSpa informera le propriétaire et les frais seront à la charge du propriétaire.
- Cette garantie s'applique uniquement à l'acheteur initial et se termine lors du transfert de propriété.
- Toutes les réparations se rapportant à des réclamations de garantie doivent être préautorisées par ORPC à travers un distributeur accrédité ou un agent accrédité, à condition que la pièce défectueuse soit renvoyée au distributeur ou à l'agent avec le Transport prépayé si elle est demandée.
- Tous les revendeurs agréés sont responsables de tous les travaux de service effectués sur terrain concernant votre produit MSpa. ORPC ne sera pas responsable du coût d'exécution d'un technicien non autorisé.
- Les produits marqués avec MSpa et avec un autre producteur sont régis exclusivement par la garantie fournie par l'autre producteur.

Enregistrement de la garantie

Veillez toujours conserver le reçu d'achat, la carte de garantie en cas d'enquête ultérieure sur la garantie. Toutes les réclamations doivent être soumises à des revendeurs agréés par MSPA ou à des partenaires de service. Les coordonnées de la garantie sont fournies au verso de la carte de garantie. Il est essentiel que toutes les réclamations soumises fournissent toutes les informations nécessaires, y compris le nom du client, le reçu d'achat, le numéro de série, le numéro de produit, le problème et les pièces demandées.



www.the-mspa.com

Wo Luxus erschwinglich ist

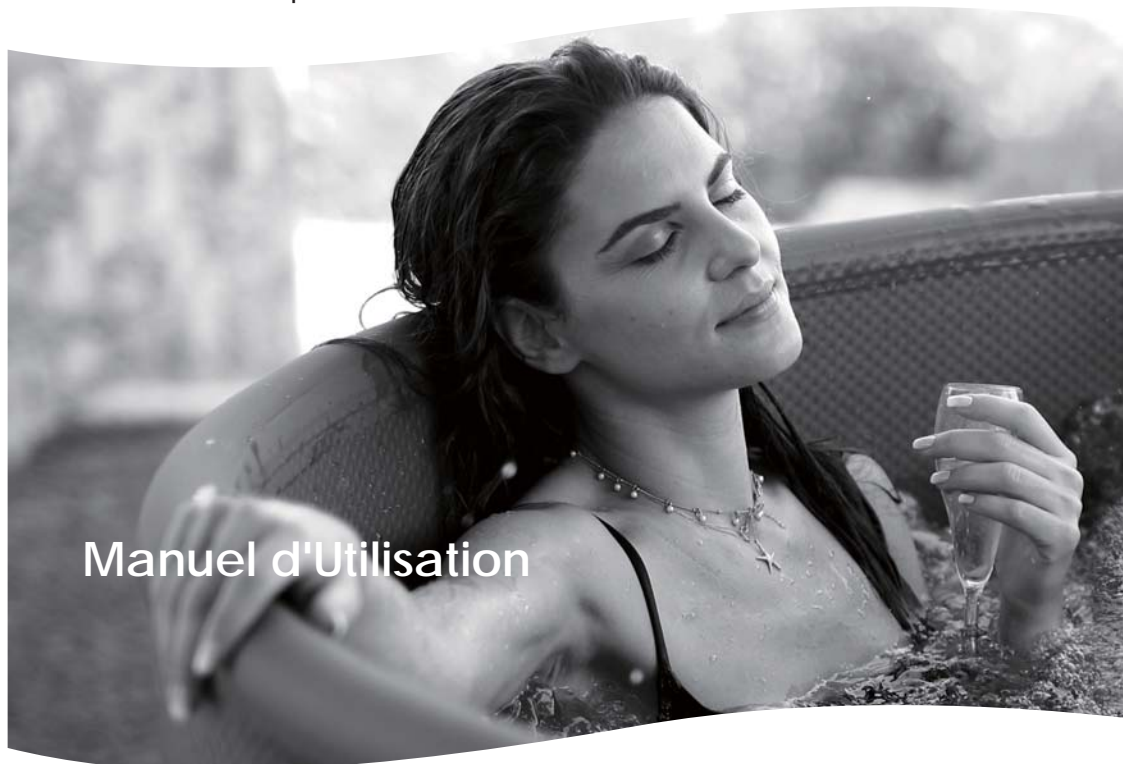

Manuel d'Utilisation

MONO

C-MO049 / C-MO069

DE

BEI FRAGEN ZUM PRODUKT WENDEN SIE SICH AN IHREN HÄNDLER ODER
KONTAKTIEREN SIE MSPA UNTER info@the-mspa.com

Aufgrund der kontinuierlichen Produktverbesserung von MSpa behält sich MSpa das Recht vor, die Spezifikationen und das Erscheinungsbild des Produkts zu ändern, was zu einer Aktualisierung der Bedienungsanleitung ohne vorherige Ankündigung führen kann.



BETRETEN SIE DIE WELT VON MSPA

Herzlich willkommen,

Vielen Dank für die Auswahl von MSpa und für Ihr Vertrauen zu unserer Marke. Wir glauben, dass Sie in den kommenden Jahren viele Vorteile beim Verwenden von MSpa-Produkten genießen werden.

Um Sie in Ihrem ersten MSpa-Erlebnis zu begleiten, freuen wir uns, Ihnen diese Bedienungsanleitung vorzustellen. Lesen Sie bitte diese Bedienungsanleitung sorgfältig, bevor Sie das Produkt zum ersten Mal benutzen.

Wir freuen uns, Sie bei der Familie MSpa begrüßen zu dürfen, und freuen uns darauf, mit Ihnen das ganze Spektrum unserer fachlichen Kompetenz zu teilen.

Genießen Sie Ihren MSpa!



Offizielle Seite von MSpa



Montagevideos von MSpa

Inhalt

Sicherheitsvorkehrungen.....	3
Spezifikationen.....	9
Produktübersicht.....	10
Vorbereitung der Inbetriebnahme.....	11
Spa einrichten.....	13
Betrieb des kabelgebundenen controllers.....	16
Wasserwartung und Chemikalien.....	18
Entleerung, Reinigung und Lagerung.....	20
Entsorgung und Umweltschutz.....	23
Fehlerbehebung.....	23
Gewährleistung.....	26

SICHERHEITSVORKEHRUNGEN

Zu Ihrer eigenen Sicherheit und der Sicherheit Ihres Produkts achten Sie darauf, die Sicherheitsvorkehrungen unten zu befolgen. Nichtbeachtung der Anweisung kann zu schweren Verletzungen, Sachschäden oder Tod führen. Bei unsachgemäßer Installation oder Betrieb ist die Gewährleistung unwirksam.

**LESEN, VERSTEHEN UND FOLGEN SIE ALLEN ANWEISUNGEN
HALTEN SIE DAS HANDBUCH FÜR ZUKÜNFTIGE REFERENZEN BEREIT**

ACHTUNG

- Gefahr des versehentlichen Ertrinkens. Es muss äußerste Vorsicht geboten werden, um einen unbefugten Zugang von Kindern zu verhindern.
- Ertrinkungsrisiko. Überprüfen Sie die Spa-Abdeckung regelmäßig, ob ein Leck, vorzeitiger Verschleiß, Beschädigung oder Anzeichen einer Verschlechterung existieren. Verwenden Sie niemals eine abgenutzte oder beschädigte Abdeckung: Es wird kein Schutz zur Verfügung gestellt, einen unbeaufsichtigten Zugang von einem Kind zum Spa zu verhindern.
- Ertrinkungsrisiko. Verriegeln Sie die Spa-Abdeckung immer nach jedem Gebrauch.
- Verletzungsgefahr. Wenn das Netzkabel beschädigt ist, muss es vom Hersteller, dem Kundendienst oder ähnlichen qualifizierten Personen ersetzt werden, um eine Gefährdung zu vermeiden.
- Gefahr eines Stromschlags. Legen Sie keine Elektrogeräte wie Licht, Telefon, Radio oder Fernsehen innerhalb von 1,5 m von einem Whirlpool entfernt.
- Gefahr eines Stromschlags. Benutzen Sie das Spa nicht, wenn es regnet, donnert oder blitzt.

WARNUNG

- Um das Risiko eines Stromschlags zu verringern, verwenden Sie kein Verlängerungskabel, Timer, Steckeradapter oder Konverterstecker, um das Gerät an die Stromversorgung anzuschließen; stellen Sie eine ordnungsgemäße Steckdose bereit.
- Das Gerät mit eingebauten Heizelementen muss an eine geerdete Netzsteckdose angeschlossen werden und über ein Stromkabel versorgt werden, das mit einem Stecker und einer portablen

Fehlerstrom-Schutzeinrichtung (PRCD) ausgerüstet ist, welches einen Auslösestrom von mindestens 10 mA aufweist.

- Transportable Whirlpools mit Erdung dürfen nur direkt an eine geerdete Wandsteckdose angeschlossen werden.
- Ausgenommen Komponenten mit nicht mehr als 12V-Niedervoltspannung dürfen Benutzer unter keinen Umständen mit unter Spannung stehenden Komponenten in Berührung kommen können.
- Ausgenommen Fernbedienungen müssen elektrische Komponenten enthaltende Teile so angeordnet oder fixiert sein, dass sie nicht in den Whirlpool fallen können.
- Die Elektroinstallation soll die örtlichen Anforderungen oder Normen erfüllen.
- Wenn die Kabel-Fernbedienung nicht verwendet wird, muss diese in der Seitentasche ordnungsgemäß gelagert werden, um sie zu schützen.
- Dieses Gerät kann von Kindern ab 8 Jahren und Personen mit reduzierten körperlichen, sensorischen oder geistigen Fähigkeiten oder mangelnden Erfahrungen und Kenntnissen verwendet werden, wenn sie eine Beaufsichtigung oder Anweisung über das Verwenden des Gerätes in einer sicheren Weise erhalten haben und die damit verbundenen Gefahren verstehen. Kinder dürfen nicht mit dem Gerät spielen. Ohne Aufsicht dürfen die Reinigung und Wartung nicht von Kindern durchgeführt werden.
- Um das Risiko vor Verletzung zu verringern, dürfen Kinder dieses Produkt nur unter ständiger Aufsicht benutzen.
- Um das Risiko des Ertrinkens bei Kindern zu reduzieren, beaufsichtigen Sie Kinder ständig. Befestigen Sie die Spa-Abdeckung nach jedem Gebrauch und verriegeln Sie diese.
- Stellen Sie sicher, dass der Boden die erwartete Last unterstützen kann. Das Gewicht des Spa entnehmen Sie dem Spezifikationsblatt. Berechnen Sie die erwartete Last aus Gewicht des Wassers plus Gewicht des Spa plus Personengewicht.
- Zum Auffangen des Überlaufwassers muss ein ausreichender Wasserablauf rund um die das SPA gewährleistet sein.
- Um das Verletzungsrisiko zu reduzieren:
 - a) Niedrigere Wassertemperaturen werden für kleine Kinder empfohlen, wenn die SPA-Nutzung 10 Minuten überschreitet. Um die Möglichkeit einer Hyperthermie (Hitzestress) zu vermeiden, empfiehlt es sich, eine durchschnittliche Temperatur des Spa-Pool-Wassers von 40°C (104°F) nicht zu überschreiten.
 - b) Da übermäßige Wassertemperaturen ein hohes Potenzial haben, in den



- frühen Monaten der Schwangerschaft einen fetalen Schaden zu verursachen, sollten Sie für schwangere oder möglicherweise schwangere Frauen die Temperaturen des Spa-Wassers auf 38°C (100°F) begrenzen.
- c) Vor dem Betreten eines Spa oder Whirlpools sollte der Anwender die Wassertemperatur mit einem genauen Thermometer messen, da sich die Toleranz der Temperaturregelgeräte für Wasser im Laufe der Zeit ändert.
 - d) Die Verwendung von Alkohol, Drogen oder Medikamenten vor oder während des Spa-Gebrauchs kann zur Bewusstlosigkeit mit der Möglichkeit des Ertrinkens führen.
 - e) Die Verwendung von Alkohol, Drogen oder Medikamenten kann das Risiko einer tödlichen Hyperthermie in Spas stark erhöhen.
 - f) Die Ursachen und Symptome der Hyperthermie können wie folgt beschrieben werden: Hyperthermie tritt auf, wenn die Innentemperatur des Körpers mehrere Grad über der normalen Körpertemperatur 37°C (98,6°F) erreicht hat. Die Symptome der Hyperthermie sind eine Erhöhung der inneren Temperatur des Körpers, Schwindel, Lethargie, Schläfrigkeit und Ohnmacht. Die Wirkungen der Hyperämie sind, dass man kein Wärmeempfinden hat; dass man die Notwendigkeit nicht erkennt, das Spa zu verlassen; dass man die drohende Gefahr nicht wahrnimmt; dass es fetalen Schaden bei schwangeren Frauen gibt; dass man körperliche Unfähigkeit hat, das Spa zu verlassen; und dass man bewusstlos ist, was zur Gefahr des Ertrinkens führt.
 - g) Übergewichtige Personen oder Personen mit einer Vorgeschichte von Herzerkrankungen, niedrigem oder hohem Blutdruck, Kreislaufproblemen oder Diabetes sollten einen Arzt konsultieren, bevor sie ein Spa benutzen.
 - h) Personen, die Medikamente verwenden, sollten einen Arzt konsultieren, bevor sie ein Spa verwenden, da einige Medikamente Schläfrigkeit hervorrufen können, während andere Medikamente die Herzfrequenz, den Blutdruck und den Kreislauf beeinflussen können.
 - i) Wenn Sie schwanger, diabetisch, in einem schlechten Gesundheitszustand oder unter ärztlicher Betreuung sind, konsultieren Sie einen Arzt vor dem Gebrauch.
- Menschen mit Infektionskrankheiten sollten keinen Spa oder Whirlpool benutzen.
 - Seien Sie vorsichtig, um Verletzungen beim Betreten oder Aufenthalt im Spa oder Whirlpool zu vermeiden.
 - Eine Wassertemperatur über 40°C (104°F) kann für Ihre Gesundheit schädlich sein.

- Verwenden Sie niemals ein Spa oder einen Whirlpool allein oder lassen Sie andere das Spa allein nutzen.
- Benutzen Sie ein Spa oder Whirlpool nicht sofort nach einer anstrengenden Tätigkeit.
- Spa-Hitze in Verbindung mit Alkohol, Drogen oder Medikamenten kann Bewusstlosigkeit verursachen.
- Verlassen Sie sofort das Spa wenn Sie sich unbequem, schwindelig oder schläfrig fühlen. Spa-Hitze kann Hyperthermie und Bewusstlosigkeit verursachen.
- Setzen Sie das Spa keiner Umgebungstemperatur von unter 0°C (32°F) aus, um Einfrieren zu vermeiden, wenn sich noch Wasser im Pool befindet. Es ist hilfreich, eine Isoliermatte zwischen dem Spa-Pool und dem Boden anzubringen. Ähnliche Matten, aus Schaumstoff oder anderen Materialien mit Wärme-Barrierefunktion können ebenfalls verwendet werden. Schalten Sie das Spa nicht ein, wenn das Wasser gefroren ist.
- Gießen Sie niemals Wasser mit einer Temperatur über 40°C (104°F) direkt in das Spa.
- Ziehen Sie das Netzkabel immer aus der Steckdose, bevor Sie das Produkt entfernen, reinigen, warten oder irgendwie einstellen.
- Springen und tauchen Sie niemals in ein Spa oder irgendein flaches Gewässer.
- Kein elektrisches Gerät darf über dem Spa installiert und betrieben werden.
- Graben Sie das Netzkabel nicht in die Erde ein. Platzieren Sie das Kabel dort, wo es nicht durch Rasenmäher, Heckenscheren und andere Geräte beschädigt werden kann.
- Versuchen Sie nicht, dieses Produkt anzuschließen oder vom Netz zu trennen, wenn Sie im Wasser stehen oder wenn Ihre Hände nass sind.
- Verwenden Sie das Spa nicht, wenn es bei Lieferung beschädigt ist und/oder es in irgendeiner Weise nicht richtig funktioniert.
- Kontaktieren Sie in diesem Fall das MSpa Servicezentrum für weitere Anweisungen.
- Halten Sie alle Haustiere fern vom Spa, um Beschädigungen zu vermeiden.
- Fügen Sie kein Badeöl oder Badesalz zum Spa-Wasser hinzu.

VORSICHT

- Fügen Sie immer dem Wasser Chemikalien hinzu, fügen Sie niemals Chemikalien Wasser hinzu. Das Mischen von Wasser in Chemikalien kann zu starken Dämpfen oder heftigen Reaktionen und gefährlichen chemischen Dämpfen führen.
- Wechseln Sie bereits verwendetes Wasser rechtzeitig oder verwenden Sie Wasserchemikalien zur Reinigung. Wechseln Sie das Wasser alle 3-5 Tage.
- Verwenden Sie Whirlpool-Chemikalien (z.B. MSpa Chemikalien-Kit) zur Desinfektion gemäß den Anweisungen des Herstellers.
- Setzen Sie das mit Wasser gefüllte Spa keiner Außen-Temperatur unter 4°C (39°F) aus, wenn die Heizung nicht in Betrieb ist.
- Betreten und verlassen Sie das Spa oder Whirlpool langsam und vorsichtig. Vorsicht, nasser Boden!
- Um eine Beschädigung der Pumpe zu vermeiden, schalten Sie das Spa oder Whirlpool niemals ein, wenn es nicht vorher mit Wasser auf die minimale Wasserlinie gefüllt wurde.
- Legen Sie das Spa oder den Whirlpool nur auf eine ordnungsgemäß vorbereitete Stelle, die dem Bedarf der Bodenbelastung fürs Spa entsprechen kann.
- Lassen Sie das Spa nie über einen längeren Zeitraum ohne Abdeckung offenstehen. Entleeren Sie das Spa, wenn Sie es für längere Zeit nicht benutzen. Setzen Sie das Spa nicht direktem Sonnenschein aus. Überprüfen Sie es regelmäßig vor jedem Gebrauch.
- Öffnen Sie die Spa-Abdeckung, wenn die Blasen-Funktion aktiviert ist.
- Um eine Gefährdung durch versehentliches Zurücksetzen des thermischen Schutzschalters zu vermeiden, darf dieses Gerät nicht durch eine externe Schalteinrichtung versorgt werden, wie z. B. einen Timer, oder an einen Stromkreis angeschlossen werden, der regelmäßig automatisch ein- und ausgeschaltet wird.
- Weitere Informationen zur Reinigung und Wartung finden Sie im entsprechenden Kapitel.

SPEZIFIKATIONEN

BLASE SPA							
Modell Nr. / Code	Form	Sitzplatzkapazität	Wasserkapazität	Außenmaße	Innenmaße	Höhe	Gewicht
C-MO049 Mono	Rund	4 	720 L (190 Gal)	φ1.53m 60"	φ1.43m 56"	0.65m 26"	34.5kg (76lbs)
C-MO069 Mono	Rund	6 	930 L (245 Gal)	φ1.73m 68"	φ1.63m 64"	0.65m 26"	37kg (81.5lbs)

Spezifikationen des Steuerungssystems	C-MO049 / C-MO069
Steuerungssystem	AC 220-240V~ 50Hz
Gesamtleistung	2300W
Heizung	1500W
Massage-Luft-Gebläse	720W - 3 Ebene (Ebene 1: 300W, Ebene 2: 500W, Ebene 3: 720W)
Filterpumpe	12V/60W
Integrierter Ozon Generator	5.5W, 30-50mg/Hr

PRODUKTÜBERSICHT

Verpackungsinhalt

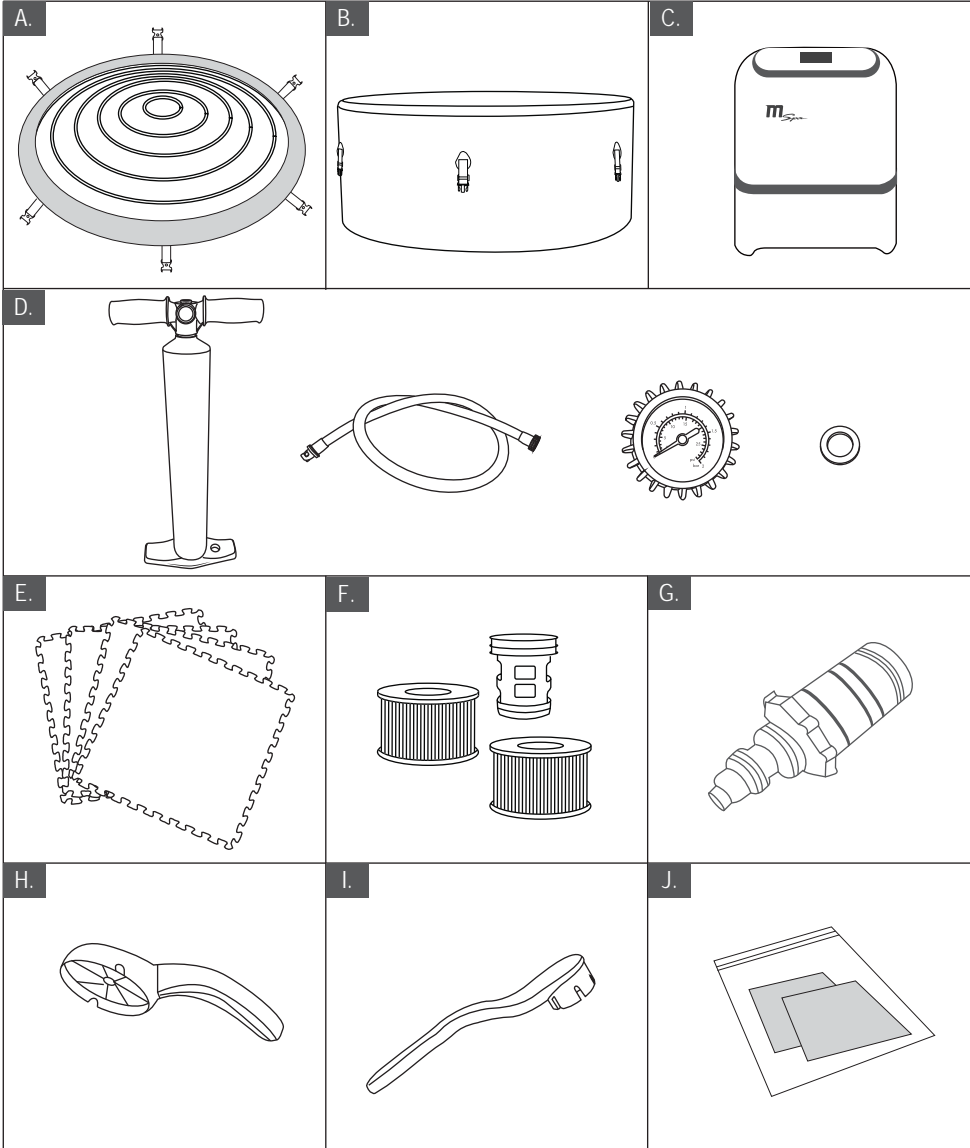

HINWEIS: Zeichnungen nur zur Veranschaulichung und nicht maßstabsgerecht. Das tatsächliche Produkt kann variieren.

REFERENZ NUMMER	BESCHREIBUNG DER KOMPONENTE	Menge
A	SPA-Abdeckung mit Schnalle und aufblasbarer Blase	1
B	Spa-Wanne	1
C	All-in-One-Kontrollbox	1
D	23.5 "Hochdruck-Handpumpe	1
E	Wärmeschutz Schaum Matte	9
F	Filterkartusche x 2, Kartuschenboden	1
G	Wasserschlauch-Adapter für Ablassventil	1
H	Schlüssel für Einlass und Auslass	1
I	Ventil Schlüssel	1
J	Reparaturset	1

Hinweis: Bei Bestellung von Teilen, achten Sie darauf, die Modellnummer und die Teilebezeichnung.

VORBEREITUNG DER INBETRIEBNAHME

Standortvorbereitung und Anforderungen

- Das Spa kann im Innen- und Außenbereich in rund 15 Minuten von mindestens einer Person installiert werden.
- Gegen überschwappendes Wasser muss ein ausreichender Wasserablauf um das Spa herum gewährleistet sein.
- Stellen Sie den Whirlpool aus Sicherheitsgründen mindestens 3,5m von der Steckdose entfernt auf.
- Stellen Sie sicher, dass Sie für Wartung und Service freien Zugang zum Spa gewährleisten.

Zusätzliche Anforderungen für die Aufstellung in Innenräumen

- Stellen Sie sicher, dass der Boden das Gewicht des Whirlpools inklusive Wasser- und Personengewicht aushält. Im Zweifelsfall stellen Sie dies sicher in Zusammenarbeit mit einem Statiker, Architekten oder Bauingenieur.
- Stellen Sie sicher, dass der Boden wasserfest und rutschsicher ist. Stellen Sie den Whirlpool nicht auf Teppiche oder ähnliche Untergründe, die durch Feuchtigkeit beschädigt werden könnten.

- Bei der Nutzung des Whirlpool kommt es naturgemäß zu einer höheren Luftfeuchtigkeit. Der Aufstellraum sollte deshalb regelmäßig gelüftet werden, um Schäden und Schimmelbildung vorzubeugen.

Zusätzliche Anforderungen für die Aufstellung im Freien

- Stellen Sie sicher, dass das Spa auf einem stabilen, flachen und glatten Boden aufgestellt. Der Boden kann die Gesamtgewicht vom Spa mit maximalen Anzahl von Personen tragen.
- Stellen Sie sicher, dass das Spa nicht auf Gras oder Erde aufgestellt. Wenn das Gras in die Badewanne hineinwächst, wird der Spa Boden beschädigt.
- Lassen Sie das Spa nicht für längere Zeit.
- Bei Verwendung des Whirlpools mit einer Temperatur von mehr als 20°C (68°F) oder einer Verwendung bei nur kurzzeitiger Sonneneinstrahlung, muss das Manometer stets im gelben Bereich gehalten werden.
- Den Whirlpool nicht im Freien installieren oder verwenden, wenn die Außentemperatur weniger als 4°C (39°F) beträgt. Den Whirlpool nicht verwenden, wenn das Wasser im Zirkulationssystem, der Pumpe und den Leitungen gefroren ist. Setzen Sie eine Wärmehaltungsmatte zwischen dem Spa und dem Boden, um die Wärmeverlust vom Boden aus zu vermeiden und Wärme zu halten.

PRCD Test

⚠️ WARNUNG

Gefahr eines elektrischen Schlags: Dieses Produkt ist mit einem PRCD am Ende des Netzkabels versehen. Die PRCD muss vor jedem Gebrauch geprüft werden. Verwenden Sie das Spa nicht, wenn das PRCD nicht ordnungsgemäß funktioniert. Ziehen Sie das Netzkabel ab, bevor der Fehler erkannt und behoben worden ist. Wenden Sie sich an einen zugelassenen Elektriker, um den Fehler zu beheben. Es gibt keine Ersatzteile im PRCD. Nach Öffnen des PRCD erlischt die Garantie.

1. Stecken Sie den Netzstecker in die Steckdose.
2. Drücken Sie die **RÜCKSETZEN-Taste („RESET“)** am PRCD. Die Kontrolllampe leuchtet rot.
3. Drücken Sie die **TESTEN-Taste („TEST“)** am PRCD. Wenn die Kontrolllampe erlischt, funktioniert der PRCD-Schalter einwandfrei. Wenn die Kontrolllampe nicht erlischt, ist der Fehlerstromschutzschalter PRCD fehlerhaft.
4. In diesem Fall benutzen Sie das Spa nicht und ziehen Sie den Stecker aus der Steckdose.
5. Wenden Sie sich an einen qualifizierten Elektriker, um den Fehler zu beheben. Gehen Sie nach erfolgter Fehlerbehebung wieder Schritte 1. bis 3. durch. Wenn diese Schritte einen fehlerfreien PRCD-Schutzschalter ergeben haben, drücken Sie erneut die **RÜCKSETZEN-Taste** auf dem PRCD; wenn die Kontrolllampe rot leuchtet, ist das Spa betriebsbereit.

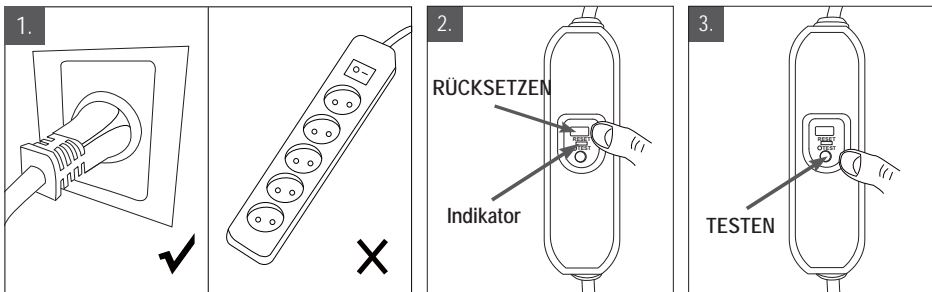

Die PRCD funktioniert nicht an defekten Steckdosen oder Steckerleisten.

ERDUNG DES SPAS

Zu Ihrer Sicherheit muss der Whirlpool geerdet sein.

Damit der Whirlpool geerdet ist, muss die Netzanschluss-Steckdose am Gebäude mit einem wirksamen Schutzleiter ausgerüstet sein, der mit dem Hauptpotentialausgleich des Gebäudes verbunden ist.

Da die Anforderungen an die elektrische Hausinstallation, die von Ihrem Energieversorgungsunternehmen vorgegeben wird, regional unterschiedlich sind, wenden Sie sich bitte zur Abklärung an Ihr Energieversorgungsunternehmen.

Sofern dieser Potentialausgleich in Ihrer Hausinstallation bislang nicht vorhanden ist, muss der Whirlpool von einem Elektriker an den Gebäudepotentialausgleich angeschlossen werden. (siehe Abbildung unten). Wenden Sie sich in diesem Fall an eine Elektrofachkraft in Ihrer Nähe.

Wir empfehlen hierzu die Verwendung eines Kupferleiters mit mindestens 1,5mm².

SPA EINRICHTEN

1. Verbreiten und verbinden Sie die 9 Stück Schaumstoffmatte in einem geräumten Bereich. Wärmerückhaltungsmatte verhindert Wärmeverlust vom Boden des Gerätes.
2. Setzen Sie den Pool auf die Matte (beachten Sie, dass das Ablassventil im entsprechenden Bereich)

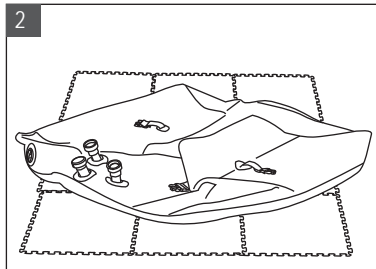
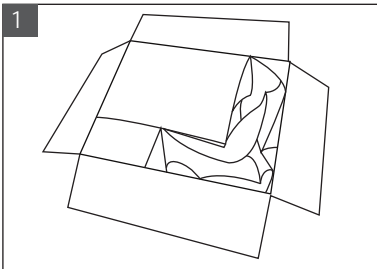

3. Schließen Sie die Steuerbox an den Spa-Pool in der richtige Reihenfolge. Es sollte Dichtungsring an jedem Anschlusspunkt geben.

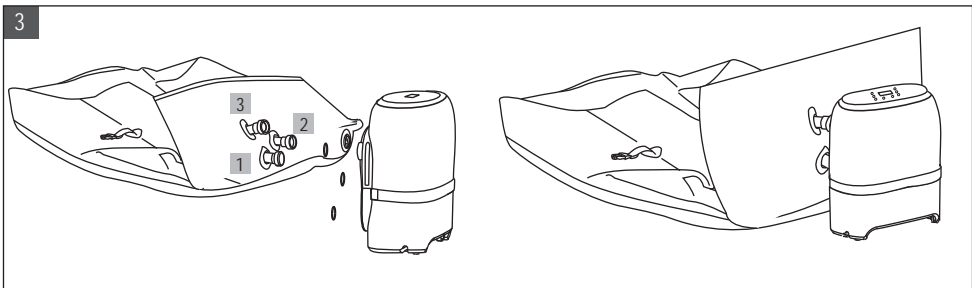

4. Schrauben Sie den Ventildeckel ab und vergewissern Sie sich, dass sich der mittlere Ventilstift in der Position "UP" befindet. Wenn er sich in der Position "DOWN" befindet, drücken Sie den Ventilstift nach unten und drehen ihn gegen den Uhrzeigersinn, bis er auftaucht.
5. Befestigen Sie das Manometer und den Pumpenschlauch am Messgerätgehäuse an der Pumpe und stellen Sie es sicher, dass sie fest sind. Verbinden Sie die Pumpdüse in die Ventilaufnahme des Spas und ziehen Sie sie im Uhrzeigersinn an.
6. Fangen Sie an, Luft ins Deck zu pumpen, indem Sie den Pumpenkolben nach oben und unten schieben, bis der gewünschte Druck erreicht ist (12-15psi). Andernfalls wird es auf dem Spa-Falten geben markieren.

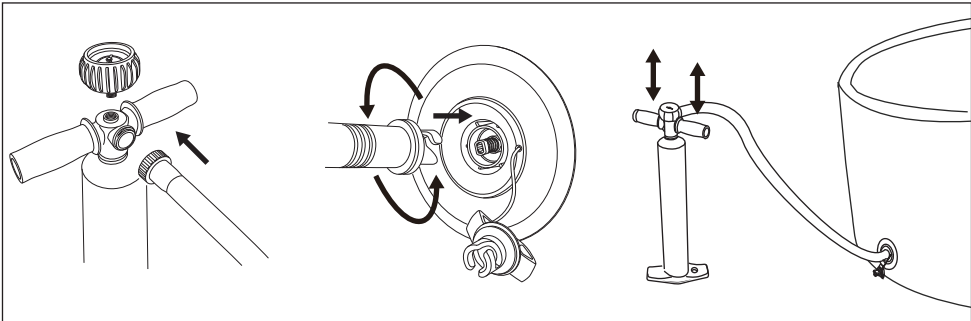

7. Whirlpool-Befüllung mit Wasser

- 7.1 Überprüfen Sie, ob sich die Einlage des Spas im ausgewählten Bereich befindet und stellen Sie das Ablassventil vor dem Einfüllen von Wasser auf einer geeigneten Entleerungsposition. Stellen Sie sicher, dass das Ablaufventil fest angezogen ist.

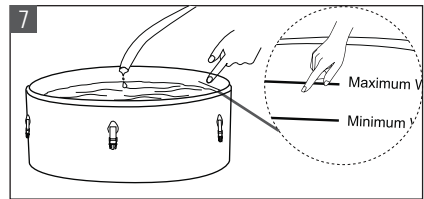

- 7.2 Füllen Sie den Whirlpool mit frischem Wasser auf einen Wasserstand zwischen Minimal- und Maximal-Linie, die auf der Innenseite der Spa-Wand markiert sind. Überfüllen das Spa nicht. Es empfiehlt sich, das Spa mit lauwarmem Wasser zu füllen, um schnell zu heizen und Energie zu sparen.

WARNUNG:

- **Wasserstand muss die minimale Wasserlinie erreichen, soll aber die maximale Linie nicht überschreiten, um Pumpenausfall zu vermeiden.**
- **Gießen Sie niemals Wasser mit der Temperatur über 40°C (104°F) direkt in das Spa.**
- **Um Ausfall des Kontrollsystems zu vermeiden, betreiben Sie das Spa nicht, bevor das Wasser den niedrigsten Wasserstand erreicht hat.**

- 7.3 Überprüfen Sie die Tuben und stellen Sie sicher, dass kein Wasser sickert. Montieren Sie die „U“-förmige Abdeckung.

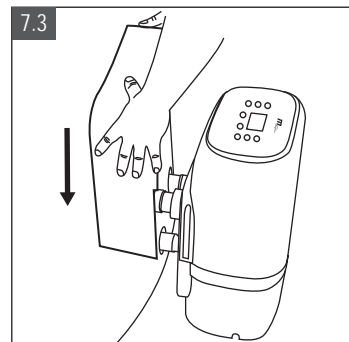

- 7.4 Installieren Sie die Filterkartusche. Bitte beziehen Sie sich auf die Bedienungsanleitung auf S. 20.
- 7.5 Setzen Sie die aufblasbare Blase in die geknickte Abdeckung ein. (Ventil halten und nachaußen drücken)
- 7.6 Blasen Sie die Blase mit der Handpumpe auf, bis sie 15 PSI erreicht
- 7.7 Legen Sie die Abdeckung über den Whirlpool und stecken Sie die Schnalle in die Basis, die auf dem Whirlpool befestigt ist.

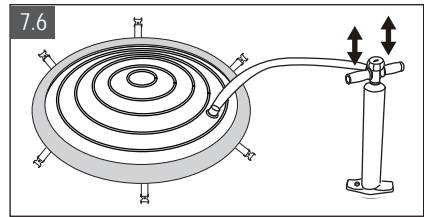

Den Gurtverschluß verriegeln

- Legen Sie den Gurtverschluß auf der Badewanne in den Druckverschluß der SPA-Abdeckung, bis Sie einen „Klick“ hören.

Den Gurtverschluß entriegeln

- Klemmen Sie beide Seiten der verschlossenen Schnalle, und drücken Sie gleichzeitig den runden Punkt in der Mitte. Drücken Sie die Taste in der Mitte nach unten und lassen Sie den Verschluß los.

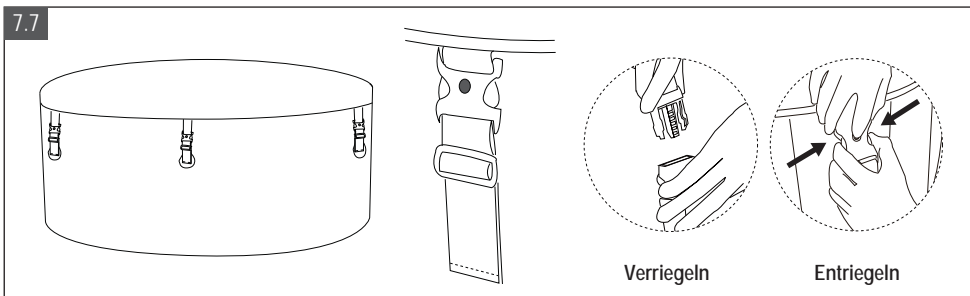

- 7.8 Schalten Sie die Heizung auf dem Controller ein, siehe Abschnitt „Controller-Betrieb“. Die maximale Heizung temperatur beträgt 40°C (104°F). Die stündliche Aufheizrate beträgt für 4 Personen 1.5°C - 2°C (2.5°F - 3.5°F) und für 6 Personen 1.2°C - 1.8°C (2°F - 3°F).

ALL-IN-ONE-BEDIENFELD

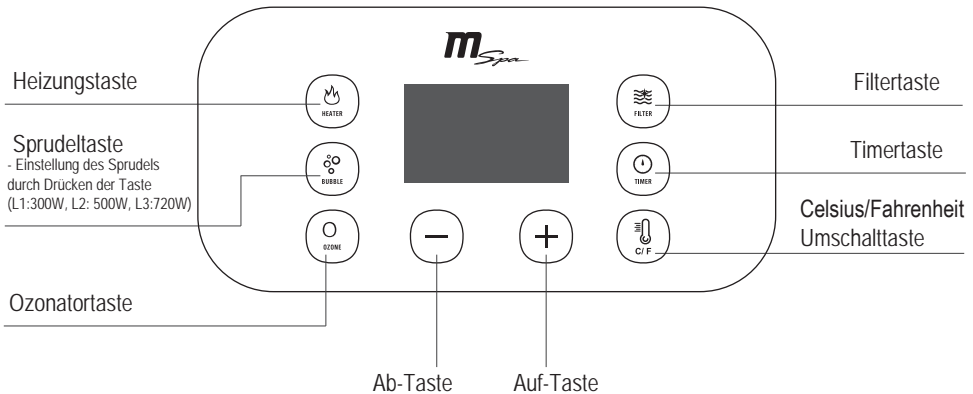

Hinweis: Temperaturanzeige: Drücken Sie RÜCKSETZEN („Reset“) auf dem Fehlerstromschutzschalter PRCD, der Bildschirm zeigt die aktuelle Temperatur an



Heizungs-Taste: Drücken Sie die Heizungs-Taste, um das Aufheizen zu beginnen oder zu beenden.

Der Filter wird automatisch für 15 Sekunden ausgeführt, um die Betriebsbedingungen zu testen, sobald die HEIZ-Funktion gestartet wird. Falls keine Abnormalität auftritt, wird das Heizelement die Arbeit fortsetzen, bis die Wassertemperatur den eingestellten Wert erreicht. Nachdem die Wassertemperatur unterhalb der eingestellten Temperatur abfällt, wird das Heizelement erneut gestartet, um das Wasser automatisch zu erhitzen. Das Symbol für konstantes Leuchten HEATER bedeutet, dass das Heizsystem in Betrieb ist. Das Symbol für die Blitzbeleuchtung HEATER bedeutet, dass die Heizungsanlage startet oder sich im Isolationsmodus befindet.



Filter-Taste: Drücken Sie die FILTER-Taste, um die Funktion ein- oder auszuschalten. Das FILTER-Symbol sollte konstant leuchten, wenn die Funktion aktiviert ist.

HINWEIS: Die Filtration kann nicht ausgeschaltet werden, wenn die Heizfunktion eingeschaltet ist (unabhängig, ob die Heizung eingeschaltet ist oder sich im Standby befindet). Wenn die Heizungsfunktion ausgeschaltet ist, wird die Filtration nach 30 Sekunden gestoppt. Die Filterfunktion kann dann separat aktiviert werden.

ANMERKUNG: Das Auto-Filtersystem schaltet sich automatisch alle 4 Stunden ein.



Blasen-Taste: kann zwischen 3 Ebenen eingestellt Die Standard Blasen Massage ist Stufe 2 (500W). Druecken Sie die Blase Taste wieder, um auf Level 3 umzuschalten (720W). Druecken Sie wieder, wird es auf Level 1 (300W) umgeschaltet. Um die Funktion auszuschalten, Druecken Sie die BLASÉ Taste fuer 3 Sekunden.

HINWEIS: Die Sprudelbadfunktion wird nach jedem 20-minütigen Betrieb aus Sicherheitsgründen automatisch abgeschaltet. Es kann 10 Minuten nach dem Abschalten reaktiviert werden.



Einstelltasten: Drücken Sie die NACH OBEN- oder HINUNTER-Taste, um die Temperatur einzustellen. Auf dem Display blinkt der Einstellwert. Stellen Sie die Temperatur innerhalb von 3s ein. Andernfalls endet der Modus zur Temperatureinstellung automatisch. Wenn während der Einstellung eine andere Taste gedrückt wird, wird die Einstellung ebenfalls gestoppt. Die auf dem Bildschirm angezeigte aktuelle Temperatur wird bestätigt.



HINWEIS: Die Temperatur der Standardeinstellung beträgt 38°C; Temperaturbereich: 20 - 40°C.

Controller-Verriegelung: Drücken Sie gleichzeitig die NACH OBEN- und HINUNTER-Taste für 3 Sek, um den Controller zu sperren (ein Summton ertönt dann 3x). In diesem Modus wird bei Drücken einer Taste auf dem Controller die entsprechende Funktion nicht eingeschaltet. Drücken Sie nochmals gleichzeitig NACH OBEN- und HINUNTER-Taste für 3 Sek, um den Controller wieder zu entsperren.



Timer-Taste: Drücken Sie den TIMER-Taste, um den Voreinstellungsmodus aufzurufen. Durch Drücken der NACH OBEN- und HINUNTER-Taste können Sie die Heizung automatisch bis zu 99 Stunden einstellen und starten. Die TIMER-Einstellung wird bestätigt, wenn keine weitere Bedienung in mehr als 3 Sekunden erfolgt oder die TIMER-Taste nochmals gedrückt wird. Das TIMER-Symbol sollte konstant leuchten, wenn es aktiviert ist.

Abbrechen: Drücken Sie die TIMER-Taste für 3s, um die Voreinstellung abzubrechen.

HINWEIS: Die Funktion der Voreinstellung kann nicht während des Heizvorgangs eingeschaltet werden. Der Voreinstellungsmodus endet auch, wenn die Heizfunktion direkt über die Heizung-Taste eingeschaltet oder das Spa neu gestartet worden ist.



Celsius/Fahrenheit Toggle Taste: Die Temperatur kann gezeigt in Celsius oderin Fahrenheit. Das Standard-Systemis mit Celsius gezeigt.



Ozonator-Taste: Die Ozone aktivieren. Das Ozone Icon zeigt, wenn die Ozone Funktionaktiviert ist. Aus Sicherheitsgruenden fuer Babys, der Ozonator kann nicht betrieben werden,wenn die Blase Funktionausgeschaltet ist. Der Ozonator wird automatisch ausgeschaltet nach 2 Stunden Betrieb. Ozone Output ist 30-50mg/Hr.Der Filter wird automatisch aktiviert, wenn der Ozonator läuft. Es kann während dieser Zeit nicht heruntergefahren werden.

Hinweis: Wenn die Ozone vorkommt, bitte bleiben Sie nicht im Spa. Der Ozonator wird nicht funktionieren, wenn das Spa kein Wasser hat oder wenn die Blase Taste eingeschaltet ist.



Filterpatronen-Alarm: Wenn das FILTER-Symbol weiter blinkt, muss die Filterpatrone gereinigt oder ausgetauscht werden. Um den Alarm danach zu löschen, drücken Sie die Filter-Taste für 3s.

WICHTIG: Die folgenden Bedienungen werden die langsame Wassererheizung verursachen.

- Die Umgebungstemperatu ist niedriger als 10°C (50°F).
- Die Windgeschwindigkeit draussen ist ueber 3.5-5.4m/s (8-12mph).
- Die Luft Blase Funktion ist aktiviert, waehren die Funktion Heater eingeschaltet ist.
- Das spa ist nicht vernueftig gedeckt mit dem Spa Deckel, waehren die Funktion Heater eingeschaltet ist.

	FREQUENZ	AKTION
Filter Patrone	Kumulative Verwendung bis zu 150 Stunden oder Reinigung Erinnerung ist aktiviert	Reinigen Sie die Filterpatrone oder ersetzen Sie sie durch eine neue. Die Filterkartusche muss möglicherweise innerhalb von 150 Stunden nach dem ersten Gebrauch ersetzt werden.
SPA	Nicht verwendet für 2 ~ 3 Tage oder länger	Verwenden Sie zum Schutz eine Schutzhülle
	Überprüfen Sie rechtzeitig die Wasserqualität und stellen Sie diese auf ein empfohlener Bereich	Zum Einstellen Wasseraufbereitungsmittel verwenden

WASSERWARTUNG UND CHEMIKALIEN

Wasserhygiene/Entkeimung

Der Spa-Besitzer muss das Spa-Wasser regelmäßig kontrollieren und es entkeimen (bei Bedarf täglich). Das Hinzufügen von Desinfektionsmitteln oder anderen Chemikalien verhindert die Vermehrung von Bakterien und Viren, die im Spa-Wasser vorhanden sind. Die Aufrechterhaltung einer ordnungsgemäßen Wasserbilanz durch den Einsatz von Desinfektionsmitteln ist der wichtigste Faktor für eine lange Lebensdauer und guten Aussehens des Spas sowie für sauberes und gesundes Wasser. Wenden Sie sich hierzu an ein Fachgeschäft zur Poolwasseraufbereitung für Fragen zu Chemikalien, Desinfektionsmitteln, Teststreifen und Testverfahren.

Chemisches Wassergleichgewicht

Befolgen Sie die unten stehenden Anweisungen, um die Badewasserqualität zu erhalten.

PARAMETER	PRÜFHÄUFIGKEIT	RICHTIGES LEVEL
pH	Täglich	7,2-7,6 bei Verwendung von Chlor; 7,2-7,8 bei Verwendung von Brom
Freies Chlor	Täglich	3-5 ppm
Bromrückstände	Täglich	2-4 ppm
Gesamtalkalität (TA)	Wöchentlich	80-120 ppm
Gesamthärte	Wöchentlich	200-500 ppm

HINWEIS:

- Zu niedriger pH-Wert beschädigt den Whirlpool und die Pumpe. Schäden, die sich aus dem chemischen Ungleichgewicht ergeben, sind nicht von der Gewährleistung abgedeckt.
- Zu hoher pH-Wert (hartes Wasser) führt zu Ablagerungen innerhalb der Filterpumpe, was zu Pumpenschäden führen kann, was ebenfalls nicht von der Gewährleistung abgedeckt ist.

WASSERAUFBEREITUNG:

- Befolgen Sie immer die den Anweisungen des Fachmanns und die Gesundheits- und Gefahrenwarnungen des Herstellers.
- Hth® SPA® ist sehr empfehlenswert.
- Mischen Sie niemals Chemikalien miteinander. Geben Sie die Chemikalien separat in das Badewasser. Lösen Sie jede Chemikalie gründlich auf, bevor Sie diese dem Wasser hinzufügen.

- Bitte beachten Sie, dass Chlor- und Bromprodukte niemals gemischt werden sollten. Das ist sehr gefährlich. Wenn Sie in der Regel Chlor-basierte Produkte verwenden und Sie auf Brom-basierte Produkte wechseln wollen (oder umgekehrt) ist es zwingend erforderlich, das Spa-Wasser vollständig zu wechseln, bevor Sie irgendein Produkt ändern.
- Fügen Sie keine Chemikalien hinzu, wenn sich Personen im Spa befinden. Dies kann Haut- oder Augenreizungen verursachen.
- Verwenden Sie Chemikalien oder konzentriertes Chlor nicht im Übermaß. Dies kann den Whirlpool beschädigen und zu einer potenziellen Gefährdung Ihrer Haut führen. Bei nicht bestimmungsgemäßer Verwendung von Chemikalien erlischt die Garantie.

Pflege von Spa-Wasser und Filterpatrone

Schützen Sie alle Spa-Insassen vor möglichen wasserbedingten Krankheiten, indem Sie das Spa-Wasser sauber und hygienisch halten.

1.1 Installieren Sie eine saubere Filterkartusche am Wassereinlass.

- Installieren Sie zuerst den Kartuschenboden am Einlass, indem Sie ihn im Uhrzeigersinn drehen.
- Installieren Sie dann die Filterkartusche am Unterteil. Drücken Sie sie hinein und arretieren sie. Es sollte immer an Ort und Stelle bleiben, wenn der Pool mit Wasser gefüllt ist.

1.2 Überprüfen und reinigen Sie die Filterpatrone nach jedem Gebrauch und wechseln Sie die Filterpatrone nach einem kontinuierlich Gebrauch von 150 Stunden oder nachdem die Reinigungsaufforderung angezeigt wird.öst.

- Ziehen Sie die Filterpatrone aus dem Sockel heraus.
- Verwenden Sie einen Gartenschlauch, um die Patrone abzuspülen.
- Setzen Sie die saubere oder Ersatzkartusche wieder an der Whirlpoolwand ein.

Hinweis: Werfen Sie den Kartuschenboden nicht weg, wenn Sie die Filterkartusche austauschen. Ersetzen Sie das Unterteil nur dann, wenn es sich nach längerer Verwendung lockert.

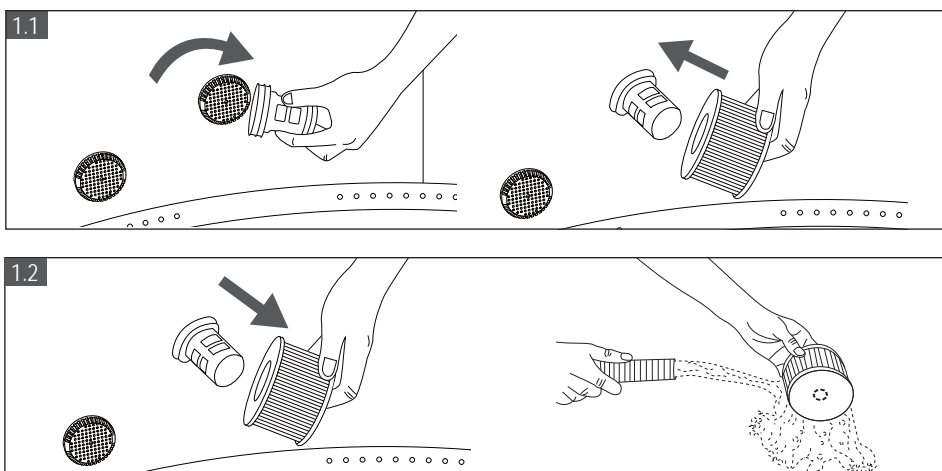

2. Wechseln Sie das Spa-Wasser alle 3-5 Tage. Siehe Abschnitt "Entleerung, Reinigung und Lagerung".
3. Verwenden Sie Spa-Chemikalien, um die richtige Wasserchemie (Entkeimung, Gleichgewicht) zu erhalten. Spa-Schäden durch Missbrauch von Chemikalien oder nicht ordnungsgemäß ausgetauschtes Wasser sind nicht von der Gewährleistung abgedeckt. Weitere Informationen zur Poolwasseraufbereitung erhalten Sie bei Ihrem örtlichen Spa- oder Pool-Händler.
4. Duschen Sie immer, bevor Sie das Spa benutzen. Verwenden Sie keine Hautpflege- oder Sonnenschutzprodukte während der Verwendung des Whirlpools.
5. Wenn eine der beiden Düsen verstopft ist, benutzen Sie den Öffner, um das Problem zu überprüfen und den Einlass zu reinigen.

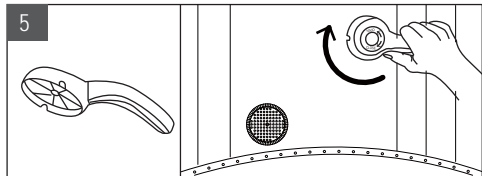

ENTLEERUNG, REINIGUNG UND LAGERUNG

Entleerung:

Um das Wasser auszutauschen oder wenn Sie den Whirlpool mehrere Wochen nicht nutzen, lassen Sie das darin befindliche Wasser ab.

1. Schalten Sie sämtliche Funktionen (Heizung, Filter, Bubble).
2. Verbinden Sie den Gartenschlauchadapter mit einem Gartenschlauch. Das andere Ende des Schlauchs sollte in einem Bereich liegen, um das Abwasser des Pools aufzunehmen. (Abb. 1)
3. Öffnen Sie die Ablaufkappe außen an der Whirlpoolwanne und verbinden Sie den Schlauchadapter mit dem Ablaufstutzen (Abb. 2.).
4. Öffnen Sie jetzt die Ablaufabdeckung innen an der Whirlpoolwanne. Das Wasser läuft nun aus dem Whirlpool (Abb.3).
5. Wenn kein Wasser mehr abläuft, heben Sie den Whirlpool am gegenüberliegenden Ende des Abflafs an, bis alles restliche Wasser aus dem Whirlpool herausgelaufen ist (Abb. 4).
6. Drücken Sie die Blasen-Taste  um eventuelles Restwasser aus den Düsen zu blasen (ca. 15 min) (Abb.5)
7. Wenn kein Wasser mehr aus den Düsen kommt, wischen Sie das dann noch in der Wanne verbliebene Restwasser bzw. Feuchtigkeit mit einem Tuch trocken (Abb. 6).

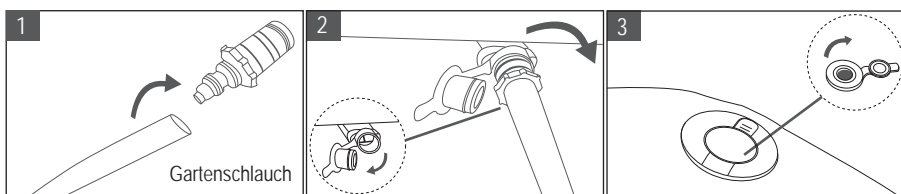

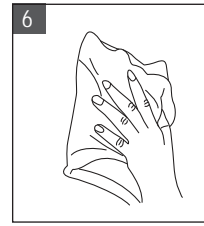
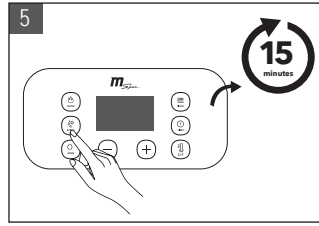
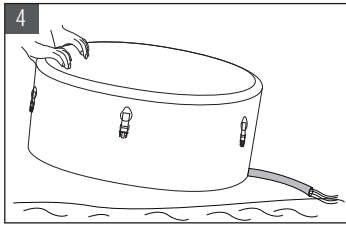

Spa-Reinigung

Bevor Sie neues Wasser einfüllen, reinigen Sie die Wanne (und die Filterkartusche, siehe 7.2). Verwenden Sie hierzu einen Schwamm und eine milde Seifenlösung. Spülen Sie anschließend gut mit Wasser nach und lassen das Reinigungswasser gründlich ab, bevor Sie Frischwasser nachfüllen.

WICHTIG: Verwenden Sie keine Stahlwolle, Hartbürsten oder Scheuermittel.

Reparatur von kleinen Löchern/Rissen

Verwenden Sie das im Lieferumfang enthaltene Reparaturset, um undichte Stellen bzw. Beschädigungen zu reparieren.

1. Reinigen und trocknen Sie die betreffende Stelle gründlich
2. Tragen Sie PVC-Klebstoff (nicht im Lieferumfang enthalten) auf den PVC-Reparaturflicken auf und drücken Sie diesen auf die beschädigte Stelle
3. Streichen Sie etwaige Luftblasen aus, drücken Sie noch 1-2 Minuten und lassen dann das Ganze 5-10 Minuten trocknen.

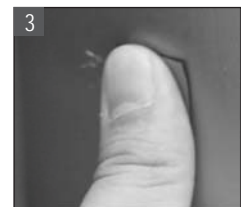
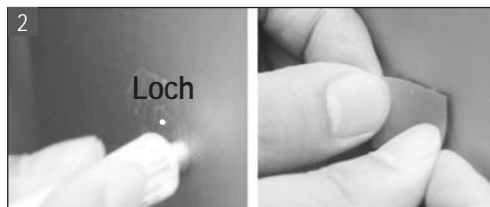
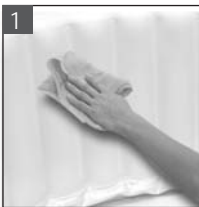

Beheben eines undichten Ventils

A. Versuchen Sie, das Ventil festzuziehen

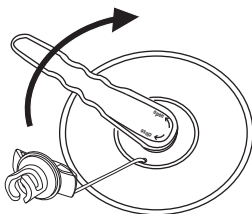

1. Pumpen Sie Ihr SPA bis zum maximalen Luftdruck auf
2. Stecken Sie Ihren Ventilschlüssel in das Ventil und drehen Sie ihn im Uhrzeigersinn, um das Ventil wieder auf dem SPA festzuziehen

B. Montage oder Ersatz eines Ventils

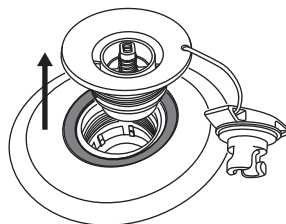
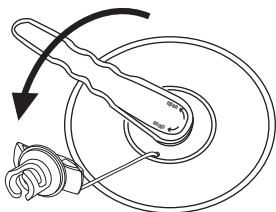

1. Entleeren Sie Ihr SPA vollständig
2. Öffnen Sie die Staubkappe, stecken Sie den Ventilschlüssel in das Ventil und drehen Sie ihn gegen den Uhrzeigersinn, um das Ventil zu entfernen

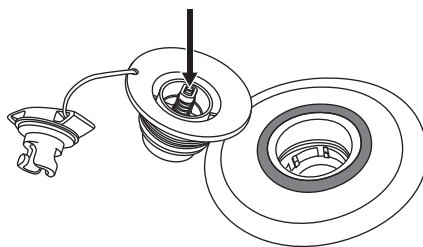
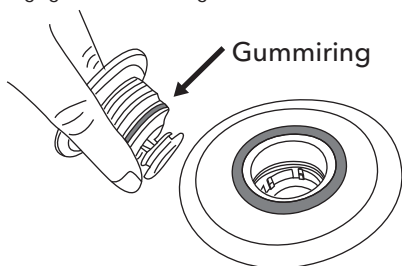

3. Überprüfen Sie den Gummiring, um sicherzustellen, dass er sich in der richtigen Position befindet, dicht um das Ventil liegt und sich dort keine Rückstände befinden
4. Stellen Sie sicher, dass die Stiffeder ordnungsgemäß funktioniert und dass keine Risse an den Kanten vorhanden sind

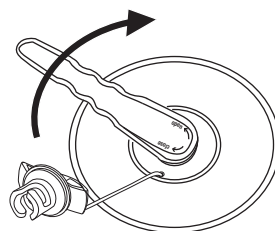
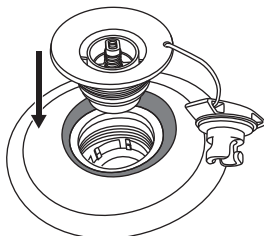
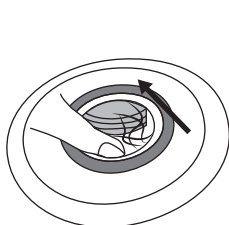

5. Vergewissern Sie sich, dass das Fallstichmaterial keine Fäden enthält
6. Beachten Sie, dass das untere Teil des Ventils an nichts befestigt ist
7. Bauen Sie das Ventil wieder in Ihr SPA ein
8. Richten Sie alle Gewinde aus und drehen Sie sie zum Festziehen
9. Sobald das Ventil handfest angezogen ist, verwenden Sie den Ventilschlüssel, um es vollständig abzudichten



HINWEIS: Verwenden Sie den Schraubenschlüssel richtig, indem Sie ihn mit einer Hand oben drauf drücken.

Lagerung und Vorbereitung für die nächste Verwendung

1. Entleeren und reinigen Sie das Spa, indem Sie dem Abschnitt „Entleerung“ und "Spa-Reinigung" folgen
2. Gehen Sie wie im Kapitel Aufbau und Inbetriebnahme beschrieben in umgekehrter Reihenfolge vor, um den Whirlpool, die Spa-Steuerinheit und die Luftblase zu entleeren und zu zerlegen.
3. Stellen Sie sicher, dass alle Spa-Komponenten und Zubehörteile vor der Lagerung gründlich sauber und trocken sind. Lassen Sie den Whirlpool in der milden Sonne eine Stunde vor dem Falten trocknen
4. Falten Sie den Whirlpool locker und vermeiden Sie scharfe Ecken, um Beschädigungen oder Leckagen in der Spa-Einlage zu vermeiden
5. Bereiten Sie die neue Filterpatrone zur nächsten Verwendung vor.
6. Lagern Sie das Spa und Zubehör in einem trockenen, temperaturstabilen Ort zwischen 0°C - 40°C (32°F - 104°F).
7. Wir empfehlen hierzu die Verwendung des Originalkartons

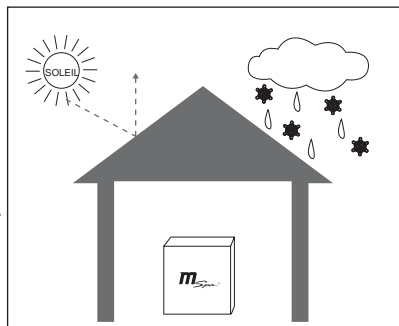

ENTSORGUNG UND UMWELTSCHUTZ



Diese Kennzeichnung bedeutet, dass dieses Produkt nicht mit anderen Haushaltsabfällen entsorgt werden darf. Um die Umwelt und die menschliche Gesundheit vor unkontrollierter Abfallentsorgung zu schützen, recyceln Sie es verantwortungsvoll, um die nachhaltige Wiederverwendung von materiellen Ressourcen zu fördern. Sie können Informationen zur Entsorgung von den lokalen Behörden erhalten.



Um Ihr Produkt einer umweltgerechten Wiederverwertung zuzuführen, können Sie ihr gebrauchtes Gerät zurückgeben. Benutzen Sie bitte hierfür die Rücksende- und Sammelsysteme oder wenden Sie sich an den Händler, bei dem das Produkt gekauft wurde.

FEHLERBEHEBUNG

FEHLER CODE TABELLE

LED READING	URSACHE	LOESUNG
E0	Wasser Temperatur ist niedriger als Null grad or ueberschreitet 55°C (131°F)	Wechseln das Wasser oder kontaktieren das MSpa Service Center.
	Temperatur Sensor Defekt	
E1	Wasserdruck Swich Defekt	Kontakt mit MSpa Service Center.
	Filter Defekt	
	Die minimale Wasserlinie ist nicht erreicht	Mit mehr Wasser die minimale Linie erreichen.

PROBLEM	URSACH	LOESUNG
KEINE ANZEIGE AUF DEM KABELGEBUNDENEN CONTROLLER	Strom Defekt	Überprüfen Sie die Stromversorgung
	PRCD ist ausgeschaltet	Setzen Sie das PRCD zurück durch Befolgung des PRCD-Prüfabchnitts.
	PRCD kaputt	Kontaktieren Sie bitte MSpa Service Center
	Drücken Sie die Taste Zurücksetzen, es gibt keine Information im kabelgebundenen controller	Kontaktieren Sie bitte MSpa Service Center
HEIZT NICHT RICHTIG	Temperatur sind zu niedrig eingestellt	Eine höhere Temperatur einsetzen
	Filter Patrone sind verschmutzt	Reinigen oder wechseln Sie die Patrone
	Die minimale Wasserlinie ist nicht erreicht	Fügen Sie mehr Wasser bis zur minimalen Linie hinzu
	Heater Defekt	Kontaktieren Sie bitte MSpa Service Center
	Filter Pumpe kaputt	Kontaktieren Sie bitte MSpa Service Center
BLASENERZEUGER FUNKTIONIERT NICHT	Automatisch ausgeschaltet für 10 Minuten	10 Minuten warten
	Unidirektionales Ventil ist nicht offen	Verbinden Sie die digitalen Kabel wieder, stellen Sie sicher, dass die internen Stifte ordentlich verbunden sind.
	Bedienfeld Defekt	Verbinden Sie die digitalen Kabel wieder, stellen Sie sicher, dass die internen Stifte ordentlich verbunden sind.
OZONATOR DEFEKT	El nivel de agua no llega a la línea de agua mínima	Fügen Sie mehr Wasser bis zur minimalen Linie hinzu
	Válvula unidireccional bloqueada	Kontaktieren Sie bitte MSpa Service Center
	La bomba del filtro no funciona	Lesen Sie bitte den Abschnitt „Filter Pumpe funktioniert nicht“
FILTERPUMPE FUNKTIONIERT NICHT	Filter sind von Schmutz oder andere Dinge verklebt	Reinigen oder wechseln Sie bitte die Filter Patrone
	Filter System Defekt	Kontaktieren Sie bitte MSpa Service Center

PROBLEM	URSACH	LOESUNG
SPA UNDICHT	Einlass- / Auslassanschluss des Spas ist nicht fest	Ziehen Sie den Ein- und Auslassanschluss fest
	Das Entwässerungsventil ist nicht vollständig geschlossen	Wenden Sie sich an das MSpa Service Center, wenn Spa noch leckt
	Wasser leckt aus dem Whirlpool	Reparieren Sie das Leckloch mit dem Reparatur-Kit
BADEWANNE HAT UNNORMALE FORM	Zusätzlicher Luftdruck durch den Sonnenschein	Überprüfen Sie bitte den Luftdruck und Lassen Sie bitte etwa Luft aus bei Bedarf. Wenn das Wetter warm ist, es empfiehlt die Luft auszulassen, um die Beschädigung fuer die Spa Badewanne zu vermeiden.
SPA VERLIERT LUFT	Das Luftventil ist blockiert	Füllen Sie die Wanne mit Luft, stellen Sie sicher, dass das Luftventil nicht blockiert ist. Ersetzen Sie dieses gegebenenfalls.
	Loch oder Riss im Whirlpool	Füllen Sie Seifenwasser in eine Spritzflasche und sprühen Sie es auf die Oberfläche. Wenn es ein Leck gibt, wird es Blasenbildung geben. blasen. Nachdem Sie das Leck gefunden haben, reinigen und trocknen Sie den Leckbereich, dann verwenden Sie den mitgelieferten Reparaturflicken , Überprüfen Sie den Abschnitt "Reparatur von kleinen Löchern/Rissen"
WASSER NICHT SAUBER	Wasser wird zu lange gebraucht	Wasser wechseln
	Nicht ausreichend gefiltert	Erhöhen Sie die Filtration Frenquenz
	Filter Patrone schmutzig	Reinigen oder wechseln Sie die Patrone rechtzeitig
	Unsachgemaesse Wasserpflege	Lesen Sie bitte chemische Herstellung

KONTAKTIEREN SIE LOKALEN MSPA HAENDLER ODER SERVICE CENTER, WENN FRAGEN ODER PROBLEME VORKOMMEN.

BESCHRÄNKTE GARANTIE VON MSPA

MSpa® wurde mit Zuverlässigkeit und Einfachheit produziert. Alle Produkte wurden schon überprüft und keine Defekte wurden herausgefunden, wenn die Produkte vom Fabrik versendet.

MSpa garantiert das Produkt gegen Defekte in Material und Verarbeitungsprozess fuer einen Zeitraum: **EIN (1) Jahr.**

Die Garantiefrist beginnt mit dem Beschaffungsdatum und MSpa verlangt die Vorlage des ursprünglichen Nachweises, um das Beschaffungsdatum zu zeigen. Während der Garantiefrist, MSpa wird selbst entscheiden, ob das defective Produkt gewechselt oder repariert werden soll. Die gewechselte oder die schon reparierten Produkten werden nur garantiert, indem die Garantie nicht abgelaufen ist.

Seefracht Politik

Die Verbraucher sind verantwortlich fuer das Transportkosten, wenn die defekten Produkte zum MSpa service center oder ORPC-Oriental Recreational Products (Shanghai) Co., Ltd. Zurueckgegeben.

Garantie Politik

- Diese beschränkte Garantie gilt nicht fuer die Defekte, die von Nachlässigkeit, Unfall, Missbrauch verursacht werden, oder andere Ursachen ueber MSpas vernuenftige Kontrolle, inclusive aber nicht beschränkt auf: normale Abnutzung und Nachlässigkeit oder Nichtbeachtung der Anweisung, keine vernuenftige oder keine unreichende Wartung, Verbingung mit unvernuenftigem Stromverteiler; Beschädigung vom chemischem Wasser, Verlust von Badewanne Wasser, nicht autorisierte Produktmodifikationen oder Reparaturgebrauch fuer kommerzielle Zwecke, Feuer, Leuchtung, Hochwasser oder andere externe Ursachen.
- Die Garantie gilt nur in dem Land, wo MSpa diese Produkte verkaufen und MSpa bieten Services fuer das gleiche Modell mit identischen technischen Spezifikationen.
- Das Garantie Service ausserhalb des Kauflandes beschränkt sich auf die Bedienungen der entsprechenden Garantie innerhalb des Landes vom Service. Wo die Kosten der Reparatur oder Wechsel nicht von der Garantie abgedeckt werden, wird MSpa Vorschlaege machen und der Verbraucher bezahlen selbst fuer die Reparatur oder den Wechsel.
- Die Garantie gilt nur fuer den ursprünglichen Käufer und die Garantie beendet, wenn das Produkt nicht mehr zu dem ursprünglichen Käufer gehoert..
- Alle Reparaturen, die Garantie abdeckt, muessen vorab von ORPC ueber akkreditierten Haendler oder Beauftragten vorberechtigt werden und beweist, dass die defektiven Produkten zum Haendler oder Vertreter zurueckgebracht werden. Die Transportkosten werden vorab bezahlt bei Bedarf.
- Alle autorisierten Verkaufshaendler sind verantwortlich fuer alle im Rahmen der von MSpa produzierten Produkten. ORPC wird nicht verantwortlich fuer die Kosten, die von unauthorisierter Serviceperson verursacht.
- Produkte, die mit MSpa und einem anderen Hersteller gekennzeichnet sind, sind garantiert von dem anderen Hersteller.

Garantie Registrierung

Bitte bewahren Sie den Kaufbeleg und die Garantiekarte fuer eventuelle spätere Garantieforderungen auf. Alle Reklamationen müssen bei autorisierten MSpa-Händlern oder Servicepartnern eingereicht werden. Die Kontaktinformationen zur Garantie finden Sie auf der Rückseite der Garantiekarte. Es ist wichtig, dass alle eingereichten Ansprüche alle erforderlichen Informationen enthalten, einschließlich Kundenname, Kaufbeleg, Seriennummer, Produktnummer, Problem und angeforderte Teile.



Donde El Lujo Es Asequible

www.the-mspa.com



Manual del Usuario

MONO

C-MO049 / C-MO069

ES

NO DEVUELVA LA MERCANCÍA AL ALMACÉN DE SU DISTRIBUIDOR DIRECTAMENTE. HAGA EL FAVOR DE LLAMAR AL CENTRO DE SERVICIOS POST-VENTA DE MSPA PARA SOLICITAR PREGUNTAS O CONTACTARSE CON MSPA EN info@the-mspa.com

Debido a la mejora continua de los productos MSPA, MSPa se reserva el derecho de cambiar las especificaciones y la apariencia del producto, lo que puede dar lugar a actualizaciones del manual de instrucciones sin previo aviso.



ENTRAR EN EL MUNDO DE MSPA

Bienvenido,

Gracias por elegir MSPa y por su confianza en nuestra marca. Creemos que usted disfrutará de muchos beneficios de usar los productos de MSPa en los próximos años que vienen.

Con el objetivo de guiarle en su experiencia inicial de MSPa, nos complace presentarle este manual de instrucciones. Haga el favor de leer detenidamente este manual en su totalidad antes de usar el producto por primera vez.

Estamos encantados de darle la bienvenida a la familia MSPa, y esperamos compartir con usted el espectro completo de nuestra experiencia.

¡Disfrute de su MSPa!



Sitio oficial de MSPa



Vídeos de montaje de MSPa

CONTENIDO

Precauciones de seguridad.....	3
Especificaciones.....	9
Descripción general del producto.....	10
Primer uso y preparación de la instalación.....	11
Instalación del spa.....	13
Operación del controlador.....	15
Mantenimiento de agua y químicos.....	18
Drenaje, limpieza y almacenamiento.....	20
Disposición y protección del medio ambiente.....	23
Solución de problemas.....	23
Garantía limitada de mspa.....	26

PRECAUCIONES DE SEGURIDAD

Para su propia seguridad y la de su producto, asegúrese por favor de seguir las precauciones de seguridad de a continuación. Sin seguir las instrucciones puede resultar en lesiones graves, daños a la propiedad o la muerte. Una instalación u operación incorrecta anulará la garantía.

LEER, ENTENDER Y SIGUIR TODAS LAS INSTRUCCIONES GUARDE EL MANUAL PARA REFERENCIAS FUTURAS



PELIGRO

- **Riesgo de Ahogamiento Accidental.** Se debe tener extrema precaución para evitar el acceso no autorizado de los niños.
- **Riesgo de ahogamiento.** Inspeccione regularmente la cubierta del spa para ver si hay fugas, desgaste prematuro, daños o signos de deterioro. Nunca utilice una cubierta desgastada o dañada: no proporcionará el nivel de protección requerido para evitar el acceso no supervisado al spa de un niño.
- **Riesgo de ahogamiento.** Siempre bloquee la cubierta del spa después de cada uso.
- **Riesgo de lesiones.** Si el cable de alimentación está dañado, debe ser reemplazado por el fabricante, su agente de servicio o personas calificadas de manera similar para evitar un peligro.
- **Riesgo de descarga eléctrica.** No permita que ningún electrodoméstico, como lámpara, teléfono, radio o televisor, se encuentre dentro de 1,5 metros de una bañera de hidromasaje.
- **Riesgo de descarga eléctrica.** No utilice el spa cuando está lloviendo, tronando o relampagueando.



ADVERTENCIA

- Para reducir el riesgo de descarga eléctrica, no utilice un cable de extensión, temporizadores, adaptadores de enchufe o conectores de convertidor para conectar el dispositivo al suministro eléctrico; proporcione una toma de corriente bien situada.
- El aparato con elementos calefactores incorporado debe conectarse a un enchufe con conexión a tierra y un cable de suministro provisto de un enchufe y PRCD equipado con una corriente de activación de 10mA.

- Las bañeras transportables de hidromasaje con conexión a tierra solo pueden ir conectadas directamente a una toma de corriente del cableado fijo que tenga conexión a tierra.
- Las partes que contienen electricidad, excepto las piezas suministradas con un voltaje extra bajo de seguridad que no exceda de 12 V, deben ser inaccesibles para los ocupantes del spa.
- Las piezas que incorporan componentes eléctricos, excepto los dispositivos de control remoto, deben estar ubicadas o fijadas de modo que no puedan caerse en el spa.
- La instalación eléctrica debe cumplir con los requisitos o normas locales.
- El control remoto con cable debe almacenarse adecuadamente en el bolsillo lateral cuando no se utilice, para proteger al control remoto de caídas u otros factores.
- Este aparato puede ser utilizado por niños de 8 años o mayores y por personas con capacidades físicas, sensoriales o mentales reducidas con escasa experiencia y conocimiento si han recibido supervisión o instrucciones sobre el uso del aparato de forma segura y entienden los peligros involucrados. Los niños no deben jugar con el aparato. La limpieza y el mantenimiento del usuario no deben ser realizados por niños sin supervisión.
- Para reducir el riesgo o lesión, no se permite que los niños usen este producto a menos que estén supervisados de cerca todo momento.
- Para reducir el riesgo de ahogamiento infantil, haga el favor de supervisar a los niños todo el tiempo. Coloque y bloquee por favor la cubierta del spa después de cada uso.
- Asegúrese de que el suelo es capaz de soportar el peso esperado, lo que se puede encontrar en la hoja de especificaciones, calculando el peso esperado del agua más el peso total.
- Debe disponerse de un sistema de drenaje adecuado alrededor del spa para hacer frente al agua de desbordamiento.
- Para reducir el riesgo de lesiones:
 - a) Se recomiendan temperaturas más bajas para los niños pequeños y cuando el uso del spa excede los 10 minutos. Para evitar la posibilidad de hipertermia (estrés por calor), se recomienda que la temperatura media del agua de la piscina no supere los 40°C (104°F).
 - b) Dado que las temperaturas excesivas del agua tienen un alto potencial para causar daño fetal durante los primeros meses del embarazo, las mujeres embarazadas o posiblemente embarazadas deben limitar las

- temperaturas del agua del spa a 38°C (100°F).
- c) Antes de entrar en un spa o jacuzzi, el usuario debe medir la temperatura del agua con un termómetro preciso, ya que la tolerancia de los dispositivos de regulación de la temperatura del agua es variada.
 - d) El uso de alcohol, drogas o medicamentos antes o durante el uso del spa posiblemente puede conducir a la inconsciencia o el ahogamiento.
 - e) El uso de alcohol, drogas o medicamentos puede aumentar en gran medida el riesgo de hipertermia mortal en las bañeras.
 - f) Las causas y síntomas de la hipertermia se pueden describir de la siguiente manera: La hipertermia ocurre cuando la temperatura interna del cuerpo alcanza un nivel de varios grados por encima de la temperatura normal del cuerpo 37°C (98.6°F). Los síntomas de hipertermia incluyen un aumento en la temperatura interna del cuerpo, mareos, letargo, somnolencia y desmayos. El efecto de la hiperemia incluye la falta de percepción del calor; falta de reconocimiento de la necesidad de salir del spa; desconocimiento del peligro inminente; daño fetal en mujeres embarazadas; incapacidad física para salir del spa; y la inconsciencia que resulta en el peligro de ahogamiento.
 - g) Las personas obesas o con antecedentes de cardiopatía, presión arterial baja o alta, problemas del sistema circulatorio o diabetes deben consultar a un médico antes de usar un spa.
 - h) Las personas que usan medicamentos deben consultar a un médico antes de usar un spa ya que algunos medicamentos pueden inducir somnolencia mientras que otros medicamentos pueden afectar la frecuencia cardíaca, la presión arterial y la circulación.
 - i) Consulte por favor al médico antes de usarlo si está embarazada, o padece de enfermedad diabética, o tiene mala salud, o está bajo atención médica.
- Las personas con enfermedades infecciosas no deben usar un spa o una bañera de hidromasaje.
 - Para evitar lesiones, tenga cuidado al entrar o en el spa o la bañera de hidromasaje.
 - La temperatura del agua en exceso de 40°C (104°F) puede ser perjudicial para su salud.
 - Nunca utilice un spa o un jacuzzi solo o permita que otros usen el spa solo.
 - No utilice un spa o bañera de hidromasaje inmediatamente después de un ejercicio extenuante.
 - El calor del spa junto con alcohol, drogas o medicamentos puede causar inconsciencia.

- Salga inmediatamente en caso de que se siente incómodo, mareado o con sueño. El calor del spa puede causar hipertermia e inconsciencia. No coloque el spa en un ambiente bajo 0°C (32°F) para evitar la congelación si todavía hay agua en la piscina. Es útil poner la alfombra como barrera temporal entre la bañera de hidromasaje y el suelo. También se puede utilizar una estera similar que esté hecha de espuma u otros materiales con función de barrera contra calor. No encienda el spa cuando el agua esté congelada.
- Nunca vierta agua con una temperatura superior a 40°C (104°F) en el spa directamente.
- Desenchufe siempre este producto de la toma eléctrica antes de retirar, limpiar, reparar o hacer cualquier ajuste al producto.
- Nunca saltar o zambullirse en un spa o cualquier superficie del agua.
- Durante el uso, no se debe colocar ningún tipo del aparato eléctrico sobre el baño.
- No entierre el cable eléctrico. Sitúe el cable donde no será dañado por el cortacésped, cortasetos y otros equipos.
- No intente enchufar o desenchufar este producto mientras esté en el agua o con las manos mojadas.
- No utilice el spa si está dañado durante la entrega y / o con mal funcionamiento de cualquier manera.
- Póngase en contacto con el centro de servicio MSpa para más instrucciones.
- Mantenga todas las mascotas alejadas del spa para evitar daños.
- No añada aceite de baño ni sal de baño al agua del spa.

PRECAUCIÓN

- Siempre agregue productos químicos al agua, y nunca añada agua a productos químicos. La adición de agua a productos químicos puede causar humos fuertes o reacciones violentas y salpicado de químico peligroso.
- En cuanto al agua ya utilizada, vacíelo a tiempo o utilice productos químicos para limpiar el agua. Por lo general, se cambia el agua cada 3-5 días.
- Utilice el kit químico Mspa para la desinfección de acuerdo con las instrucciones del fabricante.
- No deje ni ponga el spa a una temperatura inferior a 4°C (39°F) si el calentador no está funcionando.

- Siempre entre y salga del spa o bañera de hidromasaje lentamente y con cuidado. Tenga cuidado del piso mojado.
- Para evitar daños a la bomba, nunca encienda el spa o las bañeras de hidromasaje a menos que se llene de agua hasta la línea de agua mínima.
- Coloque el spa o la bañera de hidromasaje únicamente en un lugar bien preparado que pueda soportar el peso necesario del spa.
- No deje el spa vacío durante un período de tiempo prolongado. Drene por completo el agua dentro del spa para el desuso a largo plazo. No exponga el spa bajo el sol directo. Revise regularmente antes de cada uso. Guarde o proteja bien el spa después del uso.
- Abra la tapa superior del spa cuando la función Burbuja esté activada.
- Para evitar el peligro debido a un reajuste involuntario de la desconexión térmica, este aparato no se debe suministrar a través de un dispositivo de conmutación externo, como un temporizador, o conectado con un circuito que es conectado y desconectado regularmente por la empresa de servicios públicos .
- Consulte el capítulo correspondiente para obtener detalles sobre la limpieza y otros trabajos de mantenimiento.

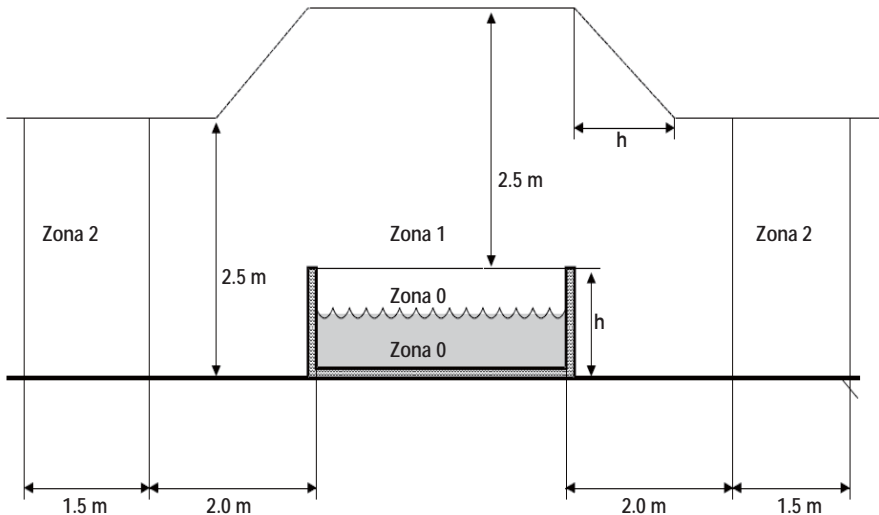

Advertencia: Los niveles de protección del agua del aparato en diferentes zonas de producto son diferentes. Véase el esquema siguiente. (Los reglamentos de instalación cumplen con IEC 60364-7-702)



NOTA - Las dimensiones de las zonas medidas están limitadas por paredes y tabiques fijos.

Zonas	Descripción de las zonas
Zona 0	La zona 0 es la parte interna del barreño, incluyendo cualquier hueco en sus paredes o pisos.
Zona 1	La zona 1 está limitada por <ul style="list-style-type: none"> • Zona 0 • Un plano vertical a 2m del borde del barreño • El suelo o la superficie que se espera que ocupen las personas • El plano horizontal a 2,5 m sobre el suelo o la superficie
Zona 2	La zona 2 está limitada por <ul style="list-style-type: none"> • Plano vertical exterior de la zona 1 y plano paralelo a 1,5 m del primero. • Por el suelo o superficie que se pretende ocupar por personas.

ESPECIFICACIONES

SPA DE BURBUJA							
Modelo No. / Código	Forma	Capacidad del asiento	Capacidad de agua	Dimensiones Exteriores	Dimensiones Interiores	Altura	Peso
C-MO049 Mono	Redondo	4 	720 L (190 Gal)	φ1.53m 60"	φ1.43m 56"	0.65m 26"	34.5kg (76lbs)
C-MO069 Mono	Redondo	6 	930 L (245 Gal)	φ1.73m 68"	φ1.63m 64"	0.65m 26"	37kg (81.5lbs)

Especificaciones del Sistema de Control	C-MO049 / C-MO069
Sistema de Control	AC 220-240V~ 50Hz
Potencia Total	2300W
Calentador	1500W
Soplador de Aire de Masaje	720W - 3 Niveles (Nivel 1: 300W, Nivel 2: 500W, Nivel 3: 720W)
Bomba de Filtro	12V/60W
Generador Integrado de Ozono	5.5W, 30-50mg/Hr

DESCRIPCIÓN GENERAL DEL PRODUCTO

Contenido del Paquete

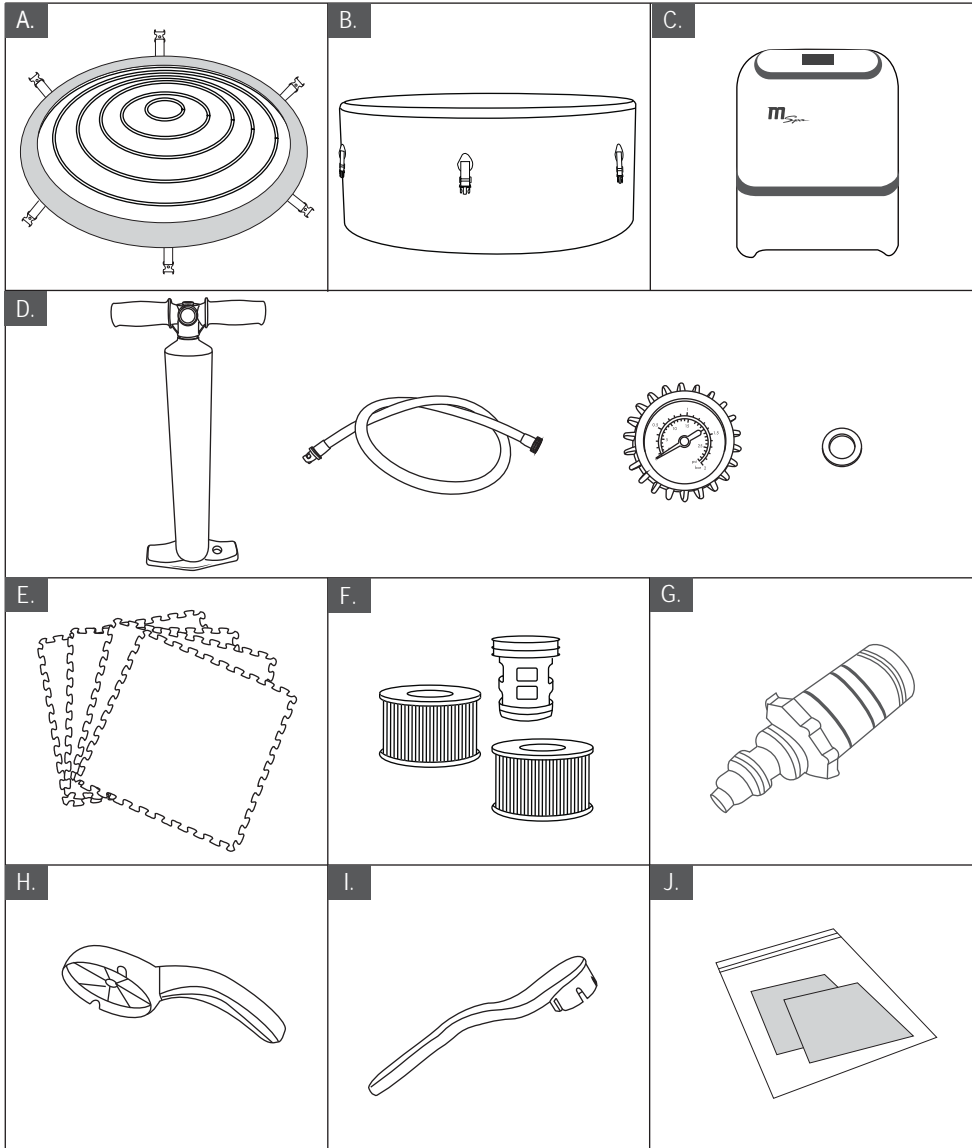

NOTA: Dibujos con fines ilustrativos únicamente. El producto real puede variar. No está a escala.

REF. NO.	DESCRIPCIÓN DE LAS PARTES	CANTIDAD
A	Cubierta de SPA con la hebilla y la vejiga inflable	1
B	Bañera de spa	1
C	Caja de control todo en uno	1
D	23.5" bomba manual de alta presión	1
E	Alfombra de espuma de preservación del calor	9
F	*2 Cartucho del filtro, base del cartucho	1
G	Adaptador para válvula de drenaje de Spa	1
H	Llave inglesa para entrada y salida	1
I	Llave inglesa de la válvula	1
J	Kit de reparación	1

NOTA: Cuando haga su pedido de piezas, asegúrese de indicar el número de modelo y la descripción.

PRIMER USO Y PREPARACIÓN DE LA INSTALACIÓN

Preparación del sitio y requisitos

- El Spa puede ser instalado en interiores y al aire libre alrededor de 15 minutos por al menos una persona.
- El spa debe instalarse en una superficie plana, lisa y de apoyo que sea capaz de soportar la carga máxima del spa lleno con los ocupantes máximos listados.
- Asegúrese de que el área esté libre de objetos puntiagudos debajo o alrededor del spa. Las superficies desiguales pueden dañar el spa y anular la garantía. Nivele la superficie antes de llenar el spa con agua.
- Proporcionar un sistema de drenaje adecuado alrededor del spa para tratar el agua de desbordamiento y las salpicaduras.
- Asegúrese de que haya suficiente espacio libre alrededor del spa para tener acceso completo al equipo del spa para mantenimiento y/o servicio.

Requisitos adicionales para la instalación en el interior

- Verifique si el piso de soporte pueda soportar el peso del spa lleno del número máximo de ocupantes. Consulte con un contratista calificado o ingeniero estructural para verificar el requisito.

- Asegúrese de que el suelo sea resistente al agua y tenga una superficie antideslizante. No instale el spa en una alfombra de cualquier otro material que pueda dañarse por la humedad.
- La humedad es un efecto secundario natural de la instalación del spa en interiores. La habitación debe estar bien ventilada para permitir que la humedad escape. Instale un sistema de ventilación para evitar el exceso de condensación de humedad en la habitación.

Requisitos adicionales para la instalación al aire libre

- Asegúrese de instalar el spa en una superficie firme, nivelada y lisa que sea lo suficientemente fuerte como para soportar el peso total del spa lleno de los ocupantes máximos.
- No instale el spa sobre césped o suciedad, ya que esto aumenta la cantidad de residuos que entran al spa y daña el suelo del spa.
- No deje la cuenca del spa expuesta a la luz solar directa por un período prolongado de tiempo.
- Mantenga siempre el manómetro en la sección amarilla cuando utilice el jacuzzi a una temperatura superior a 20°C (68°F) o expuesto a la luz solar durante poco tiempo.
- No instale ni utilice el jacuzzi al aire libre a una temperatura inferior a 4°C (39°F). No utilice el jacuzzi cuando el agua en el sistema de circulación, la bomba y los tubos está congelada. Coloque una alfombra de preservación del calor entre el fondo del spa y el suelo para evitar la pérdida de calor desde el fondo del spa y para proporcionar una mejor retención de calor.

Prueba PRCD

⚠ ADVERTENCIA

Riesgo de descarga eléctrica: Este producto preservaci con un PRCD ubicado en el extremo del cable de corriente. El PRCD debe ser probado antes de cada uso. No use el spa si el PRCD no funciona correctamente. Desconecte el cable de corriente hasta que haya identificado y corregido la avería. Contacte con un electricista con licencia para corregir avería. No hay partes que puedan ser reparadas por el usuario dentro del PRCD. Abrir el PRCD anulará la garantía.

1. Enchufe la máquina a la red eléctrica.
2. Presione el botón **REINICIO** del PRCD. El indicador se vuelve rojo.
3. Presione el botón **TEST** en el PRCD. El indicador PRCD debe apagarse. Si el indicador PRCD no se apaga, el PRCD está averiado.
4. Vuelva a pulsar el botón **REINICIO** del PRCD. El indicador debe volverse rojo. Si es así, el spa está listo para su uso.

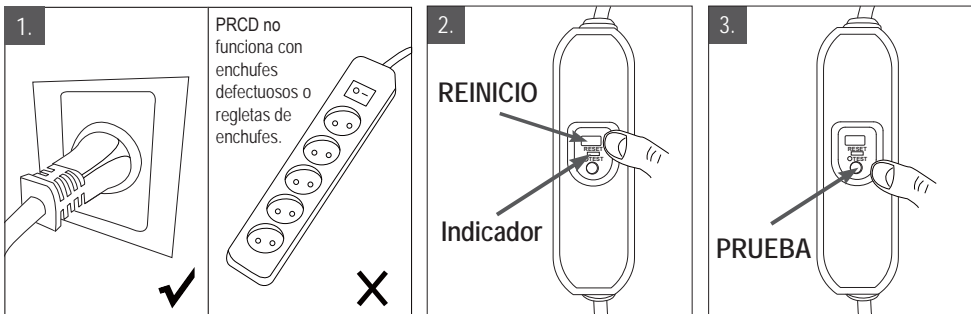

Unidad de Control del Spa Conectada a los Conductores Externos de Unión Equipotencial

Un electricista calificado deberá cablear la unidad de control del spa al terminal de equipotencial doméstico usando un conductor de cobre sólido de 1.5mm² como mínimo.

INSTALACION DEL SPA

1. Extienda y conecte la alfombra de espuma de 9 piezas en un área despejada. La alfombra de preservación del calor impide la pérdida de calor desde la parte inferior del aparato.
2. Coloque el cuerpo de la piscina en la alfombra (tenga en cuenta que la válvula de drenaje está en la zona apropiada)

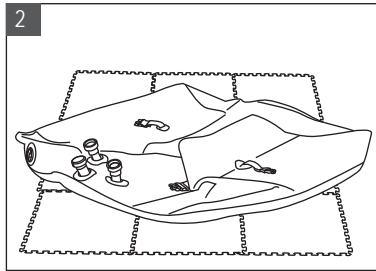
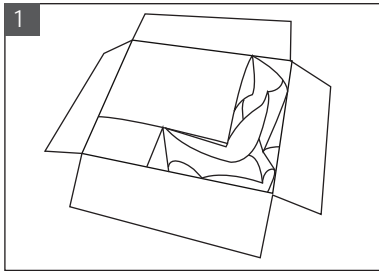

3. Conecte la caja de control a la piscina del spa en la posición correcta. (Debe haber anillo de sellado en cada punto de conexión.)

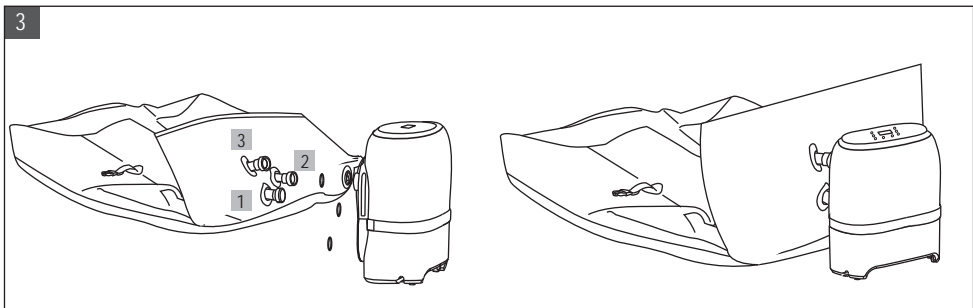

4. Desenrosque la tapa de la válvula y asegúrese de que el pin de la válvula central esté en la posición "ARRIBA". Si está en la posición "ABAJO", presione hacia abajo el pin de la válvula y gírelo en sentido contrario a las agujas del reloj hasta que salga.
5. Conecte el manómetro y la manguera de la bomba a la caja del medidor en la bomba y fíjala firmemente. Conecte la boquilla de la bomba en el receptáculo de la válvula en el cuerpo del spa y apriétela en sentido horario.

6. Comience a bombear aire hacia el bañera deslizando el émbolo de la bomba hacia arriba y hacia abajo, infle hasta alcanzar la presión requerida 12-15 PSI.

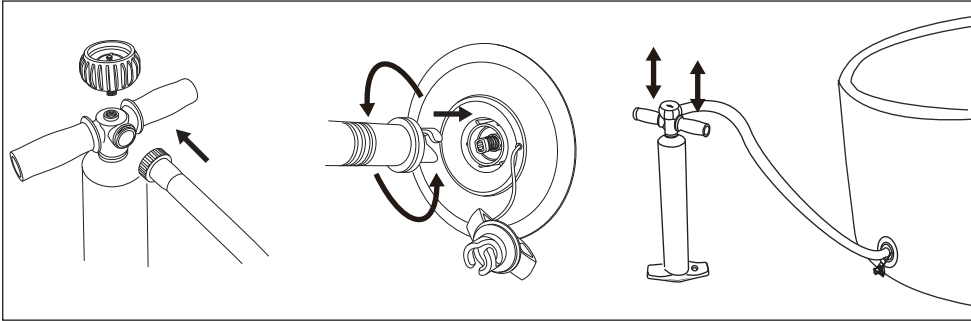

7. Llenado de Agua

- 7.1 Verifique si el revestimiento del spa esté en el área seleccionada y apunte la válvula de drenaje hacia un área de drenaje adecuada antes de llenar el agua. Asegúrese de que la válvula de desagüe esté bien apretada.

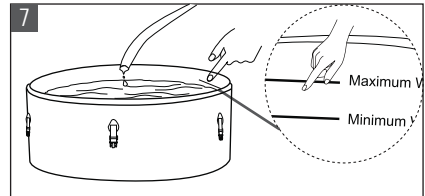

- 7.2 Llène la tina del spa con agua fresca a un nivel entre la línea Mínima y Máxima marcada en la pared interior del spa.

No llene demasiado el spa. Se recomienda llenar el spa con agua tibia para un rápido calentamiento y ahorro de energía.

ADVERTENCIA:

- El nivel del agua debe alcanzar la línea Mínima de agua, pero no exceder la línea Máxima para evitar la falla de la bomba.
- Nunca vierta agua con una temperatura superior a 40°C (104°F) en el spa directamente.
- Para evitar la falla del sistema de control, no haga funcionar el spa hasta que el agua alcance la línea mínima.

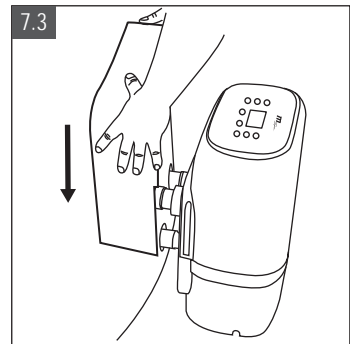

- 7.3 Compruebe los tubos de conexión y asegúrese de que no haya fugas de agua. Monte la cubierta en forma de "U".

- 7.4 Instale el cartucho del filtro. Consulte las instrucciones en P19.
- 7.5 Inserte la vejiga hinchable en la cubierta de hebilla. (Mantenga la válvula y la impresión hacia fuera)

- 7.6 Infla la vejiga con la bomba manual

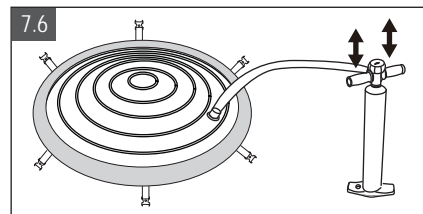

7.7 Coloque la cubierta sobre la bañera de hidromasaje e inserte la hebilla en la base que se conecta con el balneario del spa.

Cerrar la Hebilla

- Inserte la hebilla en la bañera en la hebilla de la cubierta del Spa, hasta que escuche un sonido "Clic".

Desbloquear la Hebilla

- Pellizque ambos lados de la hebilla bloqueada y presione el punto redondo en el centro al mismo tiempo. Presione el botón central y libere el bloqueo.

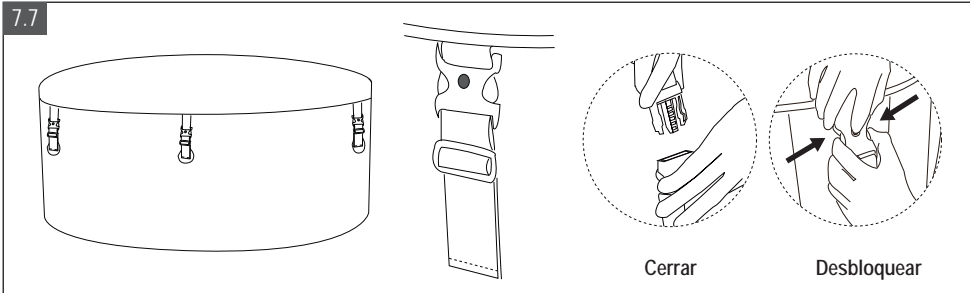

7.8 Encienda el calentador en el controlador, consulte la sección "Funcionamiento del controlador". La temperatura máxima de calentamiento es de 40°C (104°F). La velocidad de calentamiento por hora es de aproximadamente 1.5°C - 2°C (2.5°F - 3.5°F) para 4 personas y 1.2°C - 1.8°C (2°F - 3°F) para 6 personas.

PANEL DE CONTROL TODO EN UNO

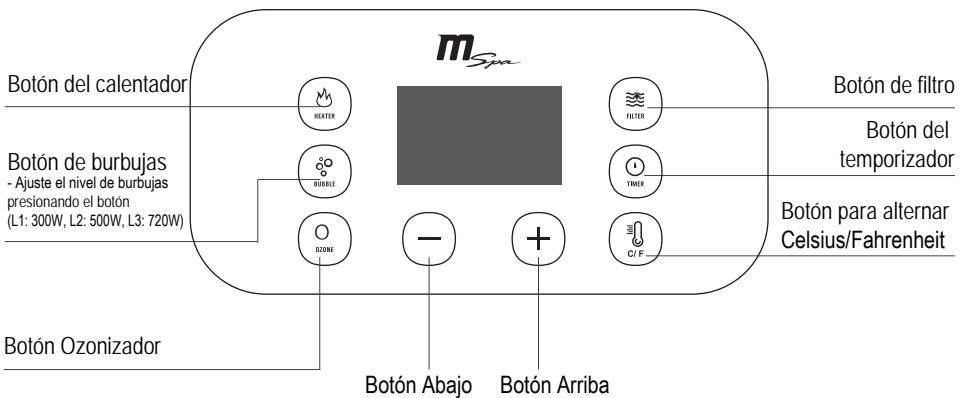

En la pantalla, al presionar REINICIO en PRCD, se mostrará la temperatura actual.



Botón CALEFACCION: Pulse el botón HEATER (calentador) para iniciar o detener el calentamiento.

Cuando se activa la función CALEFACCION, el filtro se inicia automáticamente durante 15 segundos para probar las condiciones de funcionamiento. Si no hay ninguna anomalía, el calentador seguirá funcionando hasta que la temperatura del agua alcance el valor establecido. Cuando la temperatura del agua desciende por debajo de la temperatura establecida, el calentador se reiniciará automáticamente para calentar el agua. El icono de CALENTADOR de iluminación constante significa que el sistema de calefacción está funcionando. El icono de CALEFACCIÓN con iluminación de destello significa que el sistema de calefacción está iniciando o en modo de aislamiento.



Botón de Filtro: Presione el botón FILTRO para activar / desactivar la función. El icono de FILTRO debe estar constantemente encendido cuando la función está activada.

NOTA: La filtración no se puede apagar mientras la función de calentamiento está encendida (tanto si el calefactor está en ejecución como si está en reposo). Cuando la función de calefacción está apagada, la filtración se detendrá después de 30 segundos. La función de filtración puede activarse por separado.

NOTA: Sistema de autofiltración cada 4 horas.



Botón de Burbuja: Puede ajustar entre 3 niveles de burbujas de potencia. La potencia de masaje predeterminada de burbujeo es el nivel 2 (500W). Vuelva a pulsar el botón BURBUJA y pase al nivel 3 (720W). Presione de nuevo al nivel 1 (300W). Para desactivar la función, pulse el botón BURBUJA durante 3 segundos.

NOTA: El burbujeo se desactivará automáticamente después de cada operación de 20 minutos por cuestiones de seguridad. Se puede reactivar 10 minutos después del apagado.

Atención: La función de burbuja solo se puede activar cuando la perilla de inflado está en la posición <OFF> (apagado).



Botones de ajuste: Al presionar el botón ARRIBA o ABAJO, en la pantalla parpadea el valor de ajuste. Vuelva a ajustar la temperatura en 3 segundos. De lo contrario, el modo de ajuste de la temperatura finalizará automáticamente. Si se presiona otro botón durante el ajuste, éste también se detendrá. Se confirma la temperatura actual mostrada en la pantalla.



NOTA: La temperatura de ajuste predeterminada es de 38°C; rango de ajuste de temperatura: 20-40°C

Bloqueo del Controlador: Pulse los botones ARRIBA y ABAJO simultáneamente durante 3 segundos, el zumbador sonará 3 veces, lo que significa que el controlador está bloqueado. En este modo, la función no se activará si se pulsa el botón. Pulse los botones ARRIBA y ABAJO al mismo tiempo nuevamente durante 3 segundos para desbloquear el controlador.



Botón del Temporizador: Pulse el botón TEMPORIZADOR para acceder al modo de preajuste inteligente. Pulsando los botones ARRIBA y ABAJO, puede ajustar y encender la calefacción automáticamente en un máximo de 99 horas. El ajuste del TEMPORIZADOR se confirma si no se realiza ninguna otra operación en más de 3 segundos. El icono del TEMPORIZADOR debe iluminarse constantemente cuando se activa.

Cancelar: Pulse el botón TIMER durante 3 segundos para cancelar el preajuste.

NOTA: La función de preajuste no se puede activar durante el proceso de calentamiento. El modo de preajuste también finalizará cuando la función de calefacción esté activada.



Botón de Conmutación de Grados Centígrados/Fahrenheit: La temperatura se puede visualizar en grados Centígrados o Fahrenheit. El valor predeterminado del sistema es Centígrados.



Botón de Ozonizador: Activar el ozono. El icono Ozono muestra cuándo la función Ozono está activada. Para la seguridad de los bañistas, el ozonizador no puede utilizarse al mismo tiempo si la función Burbuja está activada. El Ozonizador se apagará automáticamente después de 2 horas de funcionamiento. La producción de ozono es de 30-50mg/Hr. El filtro se activará automáticamente cuando se esté ejecutando el ozonizador. No se puede cerrar durante este período.

NOTA: Por favor, no se sumerja en el spa cuando el ozonizador esté encendido. El Ozonizador no funcionará cuando el spa no tenga agua o cuando el botón de Burbuja esté encendido.



Recordatorio de Limpieza del Cartucho de Filtro: Cuando el icono FILTRO sigue parpadeando, significa que el cartucho del filtro debe limpiarse o reemplazarse. Después de eso, presione el botón Filtro por 3 segundos para cancelar el recordatorio.

	FRECUENCIA	ACCIÓN
Filtrar Cartucho	Uso acumulativo hasta 150 horas, o limpieza recordatorio activado	Limpie el cartucho del filtro o reemplácelo por uno nuevo. El cartucho del filtro debe reemplazarse dentro de las primeras 150 horas de uso.
SPA	No se usa por 2 ~ 3 días o más	Use una cubierta general para protección
	Verifique la calidad del agua a tiempo y ajústela a rango recomendado	Use productos de tratamiento de agua para ajustar

IMPORTANTE: Las siguientes condiciones provocarán un calentamiento lento del agua

- La temperatura ambiental es inferior a 10°C (50°F)
- La velocidad del viento al aire libre está por encima de 3.5-5.4m/s (8-12mph)
- La función de burbuja de aire se activa cuando el calentador está encendido
- El spa no está cubierto adecuadamente con la cubierta del spa cuando el calentador está encendido

MANTENIMIENTO DE AGUA Y QUÍMICOS

Saneamiento de Agua

El propietario del spa debe revisar regularmente y mantener el agua del spa desinfectada con el mantenimiento programado (diariamente, si es necesario). La adición de desinfectante u otro producto químico controlará las bacterias y virus presentes en el agua del spa. El mantenimiento de un equilibrio hídrico adecuado mediante el uso apropiado de desinfectantes es el factor más importante para maximizar la vida y apariencia del spa, así como para asegurar agua limpia, sana y segura.

La técnica apropiada es importante para probar y tratar el agua del spa. Consulte a su profesional del spa si tiene dudas sobre productos químicos, desinfectantes, kit de pruebas y procedimientos de prueba.

Equilibrio de Agua

Siga las instrucciones a continuación para mantener el agua de la bañera

PARÁMETRO	FRECUENCIA DE PRUEBAS	NIVEL CORRECTO
pH	Diarias	7.2-7.6 si usa cloro; 7.2-7.8 si usa bromo;
Cloro libre	Diarias	3-5 ppm
Bromo residual	Diarias	2-4 ppm
Alcalinidad total (TA)	Semanales	80-120 ppm
Dureza Total (TH)	Semanales	200-500 ppm

NOTA:

- El pH bajo dañará la bañera de hidromasaje y la bomba. Los daños resultantes del desequilibrio químico anularán la garantía.
- El pH alto (agua dura) dará lugar a salificación dentro de la bomba del filtro; lo que puede ocasionar daños a la bomba.

TRATAMIENTO DE AGUAS

- Siga siempre las instrucciones del fabricante de la sustancia química, así como las advertencias de salud y peligro.
- Hth® SPA® es altamente recomendado.
- No mezcle productos químicos. Vierta los productos químicos en el agua de la bañera por separado. Disuelva por completo cada uno de los productos químicos antes de agregarlo al agua.
- Tenga en cuenta que los productos de cloro y bromo nunca deben mezclarse. Esto es extremadamente peligroso. Si por lo general utiliza productos a base de cloro y desea cambiar a productos basados en bromo, o viceversa, es obligatorio que el agua se sustituya antes de cambiar el producto en uso.
- No agregue productos químicos si el spa está ocupado. Esto puede causar irritación de la piel o de los ojos.

- No use los químicos en exceso ni tampoco cloro concentrado. De hacerlo, pueden dañar la bañera de hidromasaje y presentar posibles riesgos para su piel. Cualquier uso indebido de productos químicos anulará la garantía.

Mantenimiento del Agua y Cartuchos de Spa

Proteja a todos los ocupantes del spa de posibles enfermedades relacionadas con el agua manteniendo el agua del spa limpia y desinfectada. Practique siempre una buena higiene. Hay que asegurar la calidad apropiada del agua del spa siguiendo estos procedimientos

1.1 Instale un cartucho del filtro limpio en la entrada de agua.

- Primero instale la base del cartucho a la entrada girándolo hacia la derecha.
- Luego instale el cartucho del filtro a la base. Empuje y fíjelo.

1.2 Revise y limpie el cartucho del filtro después de cada uso y cambie el cartucho del filtro tras funcionar de forma continua durante 150 horas o tras de ver el recordatorio de limpieza.

- Extraiga el cartucho del filtro desde la base.
- Utilice una manguera de jardín para enjuagar el cartucho.
- Reinstale el cartucho limpio o de repuesto en la pared del jacuzzi.

Nota: No deseche la base del cartucho cuando cambie el cartucho del filtro. Cambie la base solo cuando se afloje tras mucho tiempo de uso.

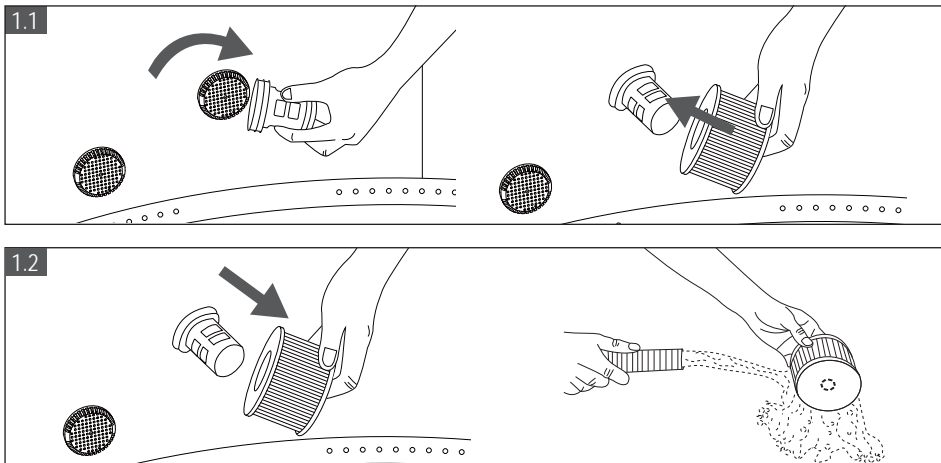

2. Cambie el agua del spa cada 3-5 días depende del uso del spa. Consulte la sección "Limpieza, drenaje y almacenamiento" para obtener instrucciones.
3. Use productos químicos del spa para mantener una química de agua apropiada. La garantía no cubre los daños causados por el mal uso de productos químicos y la mala gestión del agua del spa. Consulte con su distribuidor local de spa o piscina para obtener más información sobre el uso de productos químicos.

4. Todos los ocupantes deben ducharse antes de entrar al spa. No utilice productos para el cuidado de la piel o cremas solares mientras usa el spa.
5. Utilice la llave para comprobar el problema y limpie la entrada o salida.

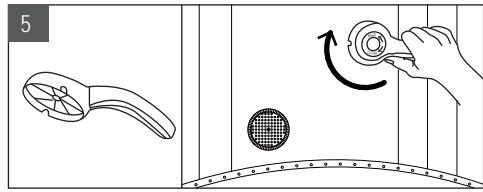

DRENAJE, LIMPIEZA Y ALMACENAMIENTO

Drenaje del Spa

1. Apagar todos los botones (calefacción, filtro y burbuja).
2. Conectar el adaptador de la válvula de drenaje a una manguera de jardín y dirigir el otro extremo de la manguera de jardín a un área de drenaje adecuada con las regulaciones ambientales locales (Fig. 1)
3. Retirar la tapa de la válvula de drenaje de la parte exterior de la tina del spa y fijar el adaptador de la válvula de drenaje con la manguera de jardín a la válvula de drenaje (Fig. 2).
4. Desde el interior de la cuenca del spa, abra la tapa de la válvula de drenaje, el agua comenzará a fluir a través de la manguera del jardín (Fig. 3)
5. Cuando el agua deje de drenar, levante la pared de la cuenca del spa desde el lado opuesto al desagüe, conduciendo el agua restante al desagüe y vacíe completamente el agua del spa. (Fig. 4)
6. Pulse el botón  de Burbuja para secar el agua del sistema de tuberías. Opere la función de burbujeo durante 15 minutos para soplar toda el agua restante. (Fig. 5)
7. Cuando el agua deje de drenar, use una toalla limpia para limpiar cualquier resto de agua y humedad en el panel de control de la cuenca y el spa. (Fig. 6)

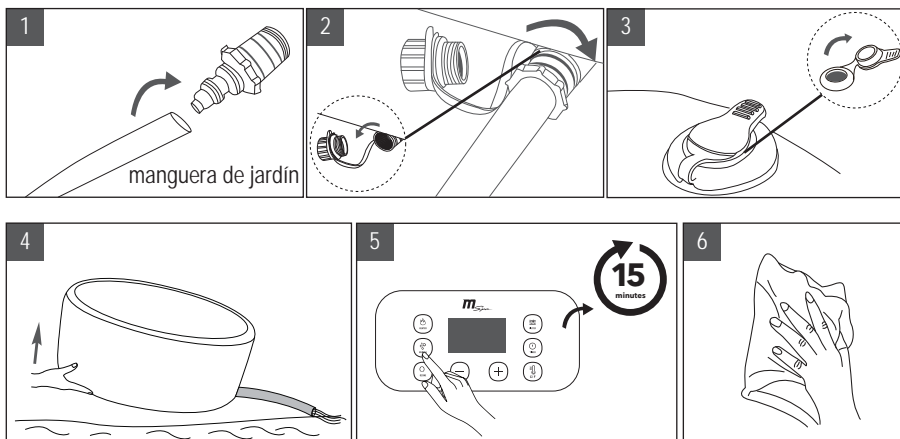

Limpieza de la Cuenca del Spa

Si la suciedad es visible en el agua o si el agua se vuelve turbia y la química apropiada del agua no la limpia bien, cambie el agua y limpie la tina del spa.

Mientras el agua del spa esté vacía, retire el cartucho del interior de la pared de la tina, limpie y/o reemplace el cartucho del filtro. Use la solución de esponja y jabón suave para limpiar cualquier suciedad o manchas en el interior de la pared del spa. Enjuague bien antes de volver a llenarlo con agua limpia.

IMPORTANTE: No utilice lana de acero, cepillos duros o limpiadores abrasivos.

Reparación de la Cuenca del Spa y el Colchón de Aire

Utilizar el parche de reparación incluido para reparar cualquier pinchazo:

1. Limpiar y secar completamente el área a reparar
2. Aplicar el pegamento al parche de PVC y fijarlo rápidamente sobre la superficie dañada. (No incluye pegamento)
3. Alisar la superficie para eliminar cualquier burbuja de aire y dejarla secar durante 5-10 minutos.

NOTA: El pegamento no está incluido.

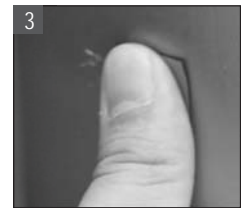
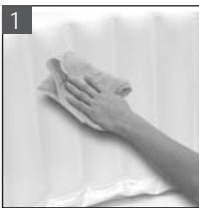

Cómo arreglar una válvula con fuga

A. Apriete la válvula

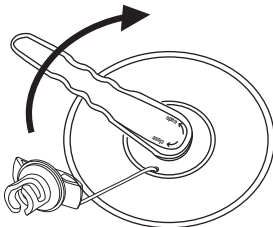

1. Infle la spa hasta la presión máxima de aire
2. Apriete la llave de la válvula dentro de la válvula y gire a la derecha para apretar la válvula dentro de la spa

B. Reinstale o reemplace la válvula

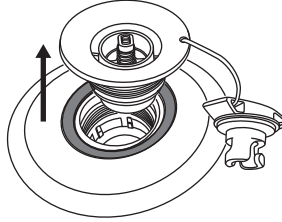
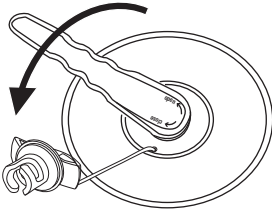

1. Desinfe completamente su tabla
2. Quite el tapón de polvo e inserte la llave de la válvula dentro de la válvula y gire a la izquierda para retirar la válvula.

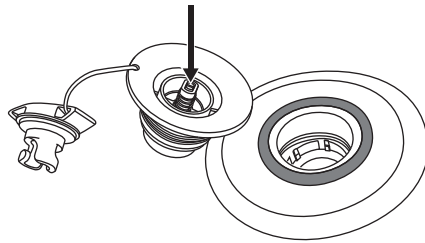
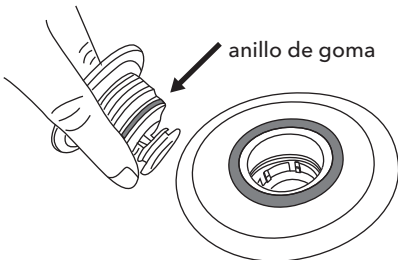

3. Compruebe el anillo de goma para asegurarse de que está en la posición correcta, apriete alrededor de la válvula y asegúrese de que no haya residuos en medio
4. Asegúrese de que el pasador elástico funciona correctamente y que no haya grietas por los bordes

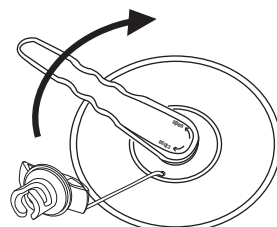
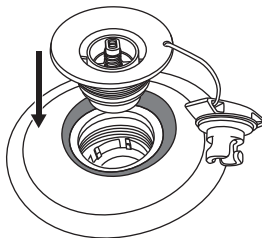
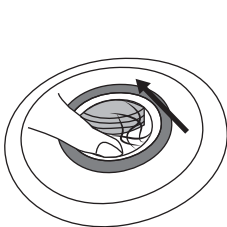

5. Asegúrese de que no haya puntadas sueltas del material cosido
6. Tenga en cuenta que la pieza inferior de la válvula no va sujeta a nada
7. Coloque la válvula de nuevo en la spa
8. Alinee todas las roscas y gire para apretar
9. Una vez que la válvula se aprieta con la mano, use la llave de la válvula para sellar completamente



NOTA: Use correctamente la llave presionándola con una mano en la parte superior.

Almacenamiento y preparación para el uso siguiente

1. Drenar y limpiar el spa siguiendo las secciones "Drenaje" y "Limpieza de Spa".
2. Reservar las instrucciones de instalación para desinflar y desmontar la bañera de hidromasaje, el aparato de control del spa y la vejiga de aire.
3. Asegúrese de que todos los componentes y accesorios del spa estén completamente limpios y secos antes de guardarlos. Secar al aire la bañera de hidromasaje en el sol suave durante una hora antes de plegarlo.
4. Doblar la bañera de hidromasaje libremente y evitar esquinas afiladas para evitar daños o fugas al revestimiento del spa.
5. Preparar nuevo cartucho adicional para el próximo uso.
6. Almacenar el spa y los accesorios en un lugar de almacenamiento seco, con temperatura controlada, entre 0°C y 40°C (32°F y 104°F).
7. El embalaje original se recomienda para el almacenamiento.

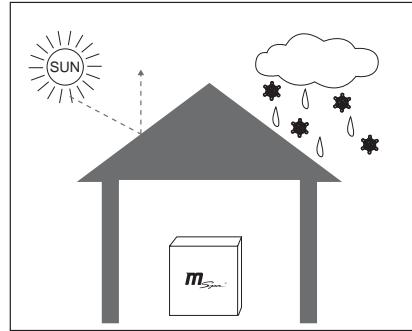

DISPOSICIÓN Y PROTECCIÓN DEL MEDIO AMBIENTE



Esta señalética indica que este producto no debe depositarse junto con otros residuos domésticos. Para evitar posibles daños al medio ambiente o a la salud humana causados por la disposición incontrolada de los residuos, reciclarlos responsablemente para promover la reutilización sostenible de los recursos materiales. Puede obtener información sobre la disposición de residuos de sus autoridades locales.

Para devolver su dispositivo usado, por favor utilice los sistemas de devolución y recogida o póngase en contacto con el distribuidor donde compró el producto. Pueden tomar este producto para el reciclaje ambientalmente seguro.

SOLUCIÓN DE PROBLEMAS

TABLA DE CÓDIGO DE ERROR

LECTURA DEL LED	CAUSA	SOLUCIÓN
E0	La temperatura del agua es inferior a cero grados o superior a 55°C(131°F).	Cambie el agua o póngase en contacto con el Centro de Servicio MSpa.
	Fallo del sensor de temperatura	
E1	Fallo del interruptor de presión del agua	Póngase en contacto con el Centro de Servicio MSpa.
	Fallo del filtro	
	El nivel del agua no llega a la línea de agua mínima	Añada más agua hasta llegar a la línea mínima

PROBLEMA	CAUSA	SOLUCION
NO SE MUESTRA NADA EN EL CONTROLADOR CON CABLE	Fallo eléctrico	Compruebe fuente de alimentación
	PRCD se apaga	Reiniciar PRCD
	PRCD está roto	Póngase en contacto con el Centro de Servicio MSpa
	Al presionar el botón Reinicio, no se muestra el controlador con cable	Póngase en contacto con el Centro de Servicio MSpa
NO CALENTAR ADECUADAMENTE	Temperatura ajustada demasiado baja	Ajustar a una temperatura más alta
	Cartucho de filtro sucio	Limpiar o cambiar el cartucho del filtro
	El nivel de agua no llega a la línea de agua mínima	Añadir más agua hasta llegar a la línea mínima
	Fallo del calentador	Póngase en contacto con el Centro de Servicio MSpa
	Bomba de filtro rota	Póngase en contacto con el Centro de Servicio MSpa
EL SOPLADOR DE AIRE DE BURBUJA NO FUNCIONA	Autodesactivado por 10 minutos	Espere 10 minutos
	El umbral unidireccional no está abierto	Póngase en contacto con el Centro de Servicio MSpa
	Fallo del panel de control	Póngase en contacto con el Centro de Servicio MSpa
FALLO DEL OZONIZADOR	El nivel de agua no llega a la línea de agua mínima	Añadir más agua hasta llegar a la línea mínima
	Válvula unidireccional bloqueada	Póngase en contacto con el Centro de Servicio MSpa
	La bomba del filtro no funciona	Consulte la sección "LA BOMBA DE FILTRO NO FUNCIONA".
LA BOMBA DE FILTRO NO FUNCIONA	Filtro atascado por suciedad u otros objetos	Limpiar o cambiar el cartucho del filtro
	Fallo del sistema de filtro	Póngase en contacto con el Centro de Servicio MSpa

PROBLEMA	CAUSA	SOLUCION
FUGA DE SPA	La conexión de entrada/salida del spa no está firmemente apretada	Apretar la conexión de entrada y salida
	La válvula de drenaje no está completamente cerrada	Póngase en contacto con el Centro de Servicio MSpa, si el spa sigue goteando
	Fugas de agua desde el cuerpo de la piscina del spa	Reparar el agujero de fuga/derrame con el material del kit de reparación
CUENCA DE SPA CONFORMA ANORMAL	Presión de aire adicional por la luz solar fuerte	Comprobar la presión de aire y, si es necesario, liberar el aire. En clima cálido, se recomienda comprobar si es necesario liberar un poco de aire para evitar posibles daños a la piscina del spa.
SPA LIBERA LA PRESIÓN DEL AIRE	La válvula de aire se aflojó	Llene la bañera con aire, asegúrese de que las válvulas de aire estén bien aseguradas, sustitúyalas si es necesario.
	Agujero o abertura en la tina del spa	Ponga agua con jabón en una botella de chorro y rocíe sobre las costuras. Si hay una fuga, burbujeará. Después de encontrar la fuga, limpie y seque el área de la fuga, luego use el parche de reparación que viene con su spa. Revise la sección de reparación en P21
NO ESTÁ LIMPIA EL AGUA	El agua se ha usado durante demasiado tiempo	Cambiar el agua
	Filtrado insuficiente	Aumentar la frecuencia de filtración
	Cartucho de filtro sucio	Limpiar o sustituir el cartucho del filtro a tiempo
	Mantenimiento inadecuado del agua	Consultar las instrucciones de fabricante qué

PÓNGASE EN CONTACTO CON SU DISTRIBUIDOR LOCAL DE MSPA O CON EL CENTRO DE SERVICIO SI TIENE CUALQUIER PREGUNTA O PROBLEMA RELACIONADO CON EL PRODUCTO.

GARANTÍA LIMITADA DE MSPA

MSpa® ha sido fabricado con fiabilidad y simplicidad en mente. Todos los productos han sido inspeccionados y se ha comprobado que no presentan defectos antes de salir de la fábrica.

MSpa garantiza este producto contra defectos de material y fabricación por un período de: **Un año**

El período de garantía comienza en la fecha de compra y MSpa requiere la presentación del comprobante original de compra para determinar la fecha. Durante el período de garantía, MSpa reparará o reemplazará, a su discreción, cualquier producto defectuoso. Los productos de reemplazo o las piezas reparadas se garantizarán sólo por la parte restante de la garantía original.

Política de Envíos

Los consumidores son responsables por el envío/flete cuando devuelven las piezas defectuosas a un centro de servicio autorizado por MSpa u ORPC-Oriental Recreational Products (Shanghai)Co., Ltd.

Política de Garantía

- Esta garantía limitada no se aplica a cualquier defecto que resulte de negligencia, accidente, mal uso u otra razón más allá del control razonable de MSpa, incluido pero no limitado a: desgaste normal, negligencia o falta de seguir las instrucciones del producto, mantenimiento inadecuado o incorrecto; conexión a una fuente de alimentación inapropiada; daños por agua química, pérdida de agua de la piscina, modificación o reparación no autorizada del producto; uso con fines comerciales; incendio, rayo, inundación u otras causas externas.
- Esta garantía es válida únicamente en el país de compra en aquellos países donde MSpa vende y da servicio al mismo modelo con idénticas especificaciones técnicas
- El servicio de garantía fuera del país de compra está limitado a los términos y condiciones de la garantía correspondiente en el país de servicio. Cuando el costo de las reparaciones o el reemplazo no está cubierto por esta garantía, MSpa asesorará a los propietarios y el costo será a cargo del propietario.
- Esta garantía sólo se aplica al comprador original y termina con cualquier transferencia de propiedad.
- Todas las reparaciones de las que se hacen reclamaciones de garantía deben ser preautorizadas por ORPC a través de un distribuidor o agente acreditado, siempre que la parte defectuosa se devuelva al distribuidor o agente de Transporte Prepagado, si así se solicita.
- Todos los distribuidores autorizados son responsables de todos los trabajos de servicio in situ realizados en su producto MSpa. ORPC no será responsable por los resultados del costo de la mano de obra de una persona no autorizada.
- Los productos marcados con MSpa y otro productor se rigen exclusivamente por la garantía proporcionada por el otro productor.

Registro de Garantía

Conserve siempre el recibo de compra, la tarjeta de garantía en caso de futuras consultas sobre la garantía. Todas las reclamaciones deben enviarse a los concesionarios o socios de servicio autorizados de MSpa. La información de contacto de la garantía se proporciona en el reverso de la tarjeta de garantía. Es esencial que todas las reclamaciones presentadas proporcionen toda la información necesaria, incluido el nombre del cliente, el recibo de compra, el número de serie, el número de producto, el problema y las piezas solicitadas.